



SAMSUNG

Samsung
SMART CAMERA



USER MANUAL

WB150/WB150F/
WB151/WB151F/WB152F

Настоящее руководство пользователя содержит подробные инструкции по использованию вашей камеры. Пожалуйста, внимательно прочтите данное руководство.

Выберите тему

Общие вопросы

Краткий справочник

Содержание

Основные функции

Расширенные функции

Параметры съемки

Просмотр и редактирование

Беспроводная сеть
(только модели WB150F/WB151F и WB152F)

Настройки

Приложения

Указатель

Сведения о безопасности

Чтобы предотвратить опасные ситуации и эффективно использовать возможности камеры, всегда соблюдайте следующие рекомендации и меры предосторожности.



Предостережение — ситуации, которые могут привести к травмированию пользователя или окружающих.

Не разбирайте камеру и не пытайтесь ее ремонтировать самостоятельно.

Несоблюдение этого требования может привести к поражению электрическим током или повреждению камеры.

Не используйте камеру вблизи легковоспламеняющихся и взрывоопасных газов и жидкостей.

Несоблюдение этого требования может привести к возникновению пожара или к взрыву.

Не помещайте легковоспламеняющиеся материалы внутрь камеры и не храните такие материалы вблизи камеры.

Это может привести к пожару или поражению электрическим током.

Не прикасайтесь к камере мокрыми руками.

Несоблюдение этого требования может привести к поражению электрическим током.

Берегите зрение людей и животных во время съемки.

Не используйте вспышку в непосредственной близости (менее 1 м) от людей и животных. Это может вызвать временное или необратимое повреждение зрения.

Храните камеру в месте, недоступном для маленьких детей и домашних животных.

Следите за тем, чтобы камера и ее аксессуары были недоступны для маленьких детей и животных. Проглатывание мелких деталей может привести к удушью или серьезной травме. Кроме того, опасность для здоровья могут представлять движущиеся детали и аксессуары.

Нельзя подвергать камеру продолжительному воздействию прямых солнечных лучей или высокой температуры.

Продолжительное воздействие солнца или экстремальных температур может вызвать необратимое повреждение внутренних компонентов камеры.

Не накрывайте камеру и зарядное устройство одеялом или тканью.

Перегрев камеры может привести к ее повреждению или к возникновению пожара.

Не трогайте шнур питания и не стойте рядом с зарядным устройством во время грозы.

Это может привести к поражению электрическим током.

В случае попадания в камеру жидкостей или посторонних предметов немедленно отсоедините все источники питания (аккумуляторную батарею и зарядное устройство), а затем обратитесь в сервисный центр Samsung.

Соблюдайте все предписания, ограничивающие использование камеры в определенных местах.

- Не используйте камеру вблизи других электронных приборов.
- Выключайте камеру при нахождении на борту самолета. Камера может стать причиной радиопомех авиационного оборудования. Соблюдайте все правила авиаперелетов и по требованию персонала выключайте камеру.
- Выключайте камеру, если вы находитесь рядом с медицинским оборудованием. Ваша камера может создавать помехи для работы медицинского оборудования в больницах и других медицинских учреждениях. Следуйте всем требованиям, предупреждениям и указаниям медицинского персонала.

Не допускайте воздействия на кардиостимуляторы.

Во избежание радиопомех сохраняйте дистанцию не менее 15 см между камерой и кардиостимулятором, как рекомендуют производители и независимая исследовательская группа Wireless Technology Research. При появлении малейших признаков радиопомех в работе кардиостимулятора или другого медицинского прибора немедленно выключите камеру и проконсультируйтесь с производителем кардиостимулятора или медицинского прибора.



Предупреждение — ситуации, которые могут привести к повреждению камеры или другого оборудования.

Если камера не будет использоваться в течение продолжительного времени, необходимо вынуть аккумуляторные батареи.

Если этого не сделать, со временем они могут протечь или подвергнуться коррозии, вызвав серьезное повреждение камеры.

Используйте только подлинные, рекомендованные производителем запасные литиево-ионные аккумуляторные батареи. Не допускайте повреждения и перегрева аккумуляторной батареи.

Несоблюдение этого требования может привести к возникновению пожара или к травмам.

Используйте только аккумуляторные батареи, зарядные устройства, кабели и аксессуары, одобренные компанией Samsung.

- Использование иных аккумуляторных батарей, зарядных устройств, кабелей или аксессуаров может привести к взрыву аккумуляторных батарей, к повреждению камеры или травмам.
- Компания Samsung не несет ответственности за повреждения и травмы, произошедшие в связи с использованием неодобренных аккумуляторных батарей, зарядных устройств, кабелей или аксессуаров.

Не используйте аккумуляторные батареи не по прямому назначению.

Несоблюдение этого требования может привести к возникновению пожара или к поражению электрическим током.

Не касайтесь вспышки при ее срабатывании.

Вспышка при срабатывании очень горячая и может вызвать ожог.

При использовании зарядного устройства выключайте камеру, прежде чем отключить зарядное устройство.

Несоблюдение этого требования может привести к возникновению пожара или поражению электрическим током.

Когда зарядное устройство не используется, отключайте его от сети.

Несоблюдение этого требования может привести к возникновению пожара или поражению электрическим током.

Не используйте для зарядки батареи сетевой шнур, если он или его вилка повреждены. Не вставляйте вилку в плохо закрепленную розетку.

Несоблюдение этого требования может привести к возникновению пожара или к поражению электрическим током.

Не допускайте соприкосновения зарядного устройства с контактами аккумуляторной батареи.

Несоблюдение этого требования может привести к возникновению пожара или к поражению электрическим током.

Обращайтесь бережно со всеми частями камеры, не прилагайте чрезмерных усилий.

Несоблюдение этого требования может привести к повреждению камеры.

При подключении кабелей и сетевого адаптера, а также при установке аккумуляторной батареи и карты памяти соблюдайте осторожность.

Приложение чрезмерных усилий, неправильное подключение кабелей, неверная установка аккумуляторной батареи или карты памяти могут привести к повреждению портов, разъемов и аксессуаров.

Храните карты с магнитными полосами вдали от камеры.

Хранящаяся на карте информация может быть повреждена или удалена.

Не используйте неисправные зарядные устройства, аккумуляторные батареи и карты памяти.

Несоблюдение этого требования может привести к поражению электрическим током, неисправности камеры или возникновению пожара.

Проверяйте исправность камеры перед использованием.

Изготовитель не несет ответственности за утрату файлов или ущерб, вызванный неполадками в работе камеры или ее неправильным использованием.

Необходимо подключить узкий штекер USB-кабеля к разъему камеры.

При неправильном подключении кабеля могут повредиться файлы. Изготовитель не несет ответственности за потерю данных.

Не используйте камеру вблизи других электронных приборов.

Камера излучает радиочастотные сигналы, которые могут создавать помехи для работы электронных устройств, не защищенных должным образом от воздействия радиочастотного излучения, таких как кардиостимуляторы, слуховые аппараты и иные медицинские приборы, а также бытовая и автомобильная техника. Для разрешения проблем, связанных с радиопомехами, обратитесь к производителю оборудования. Чтобы не допустить нежелательных помех, используйте только одобренные компанией Samsung устройства и аксессуары.

При использовании камеры держите ее в нормальном положении.

Не прикасайтесь к внутренней антенне камеры.

Передача данных и ответственность

- При передаче данных по сети WLAN может произойти их утечка, поэтому рекомендуется избегать передачи конфиденциальных данных в общественных местах или по открытой сети.
- Производитель камеры не несет ответственности за передачу каких бы то ни было данных, нарушающих законы об охране авторских прав, товарных знаков и интеллектуальной собственности или нормы общественного правопорядка.

Структура руководства пользователя

Сведения об авторских правах

- Microsoft Windows и эмблема Windows — зарегистрированные товарные знаки Microsoft Corporation.
- Mac — зарегистрированный товарный знак Apple Corporation.
- microSD™, microSDHC™ и microSDXC™ — зарегистрированные товарные знаки SD Association.
- Wi-Fi®, сертифицированный логотип Wi-Fi и логотип Wi-Fi являются зарегистрированными товарными знаками Wi-Fi Alliance.
- Товарные знаки и торговые марки, упомянутые в данном руководстве, являются собственностью соответствующих владельцев.

- Если какие-либо функции камеры будут усовершенствованы, ее характеристики и содержание данного руководства могут быть изменены без предварительного уведомления.
- Мы рекомендуем вам использовать камеру на территории страны, в которой вы приобрели ее.
- Пользуйтесь камерой разумно и соблюдайте все законы и правила, связанные с ее использованием.
- Запрещается повторное использование или распространение какой-либо части данного руководства без предварительного разрешения.
- Сведения о лицензиях на программное обеспечение с открытым исходным кодом можно найти в файле «OpenSourceInfo.pdf» на прилагаемом компакт-диске.

Основные функции 14

В этой главе описывается расположение элементов управления камеры, значки и основные функции съемки.

Расширенные функции 34

В этом разделе описывается выбор режимов фото- и видеосъемки.

Параметры съемки 53

В этом разделе описывается настройка параметров в режиме съемки.

Просмотр и редактирование 76

В этой главе описывается, как просматривать и редактировать снимки и видеозаписи, Вы также научитесь подключать камеру к компьютеру, фотопринтеру и телевизору.

Беспроводная сеть (только модели WB150F/WB151F и WB152F) 99

Подключение к локальным беспроводным сетям (WLAN) и работа с ними.





Настройки 120

Описание возможностей настройки фотокамеры.

Приложения 126

В этом разделе приводятся сведения о технических характеристиках камеры, ее обслуживании и сообщениях об ошибках.

Обозначения, используемые в данном руководстве

Режим съемки	Индикатор
Интеллектуальный режим	SMART
Программный	P
Приоритет диафрагмы, Приоритет выдержки, Ручной	ASM
Сюжет	SCN
Волшебная рамка плюс	
Wi-Fi (только модели WB150F/WB151F и WB152F)	Wi-Fi
Живая панорама (только модели WB150/WB151)	
Настройки	
Видео	

Значки режимов съемки

Наличие того или иного значка режима рядом с названием функции указывает на то, что она доступна в этом режиме. См. пример ниже.

Примечание. В режимах **SCN** и  функции могут поддерживаться не для всех сюжетов и режимов.

Пример

Ручная настройка экспозиции (EV)

P A S 

В зависимости от освещения снимки могут получаться слишком светлыми или темными. В этом случае можно вручную скорректировать экспозицию, чтобы повысить качество снимков.



▲ Темнее (-)

▲ Нейтрально (0)

▲ Светлее (+)

Доступно в режимах Программный, Приоритет диафрагмы, Приоритет выдержки и Видео

Значки, используемые в данном руководстве

Значок	Функция
	Дополнительная информация
	Меры предосторожности
[]	Кнопки камеры. Например, [POWER] означает «кнопка питания»
()	Номер страницы с необходимой информацией.
→	Порядок, в котором должны быть выбраны параметры и пункты меню для выполнения какого-либо действия. Например, текст «Выберите пункт Обнаружение лица → Норма » означает, что необходимо сначала выбрать пункт Обнаружение лица , затем выбрать пункт Норма .
*	Примечание

Выражения, используемые в руководстве пользователя

Нажатие кнопки затвора

- Слегка нажать кнопку затвора: нажать кнопку затвора примерно на половину ее хода
- Нажать кнопку затвора: нажать кнопку затвора до упора



Объект, фон и композиция

- **Объект:** основной объект в кадре, например человек, животное или здание
- **Фон:** все, что находится вокруг объекта
- **Композиция:** сочетание объекта и фона

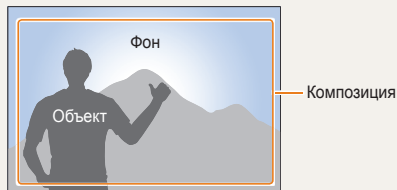

Экспозиция (яркость)

Экспозицией называется количество света, попадающее в объектив камеры. Экспозиция изменяется при изменении значений выдержки, диафрагмы и светочувствительности ISO. От экспозиции зависит, темным или светлым будет снимок.





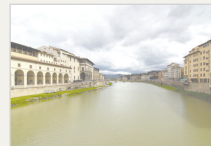









▲ Нормальная экспозиция



▲ Передержка
(снимок слишком яркий)

Общие вопросы

В этом разделе описывается, как решить распространенные проблемы с помощью настройки параметров съемки.

	Глаза человека или животного выглядят красными.	<p>Причина этого эффекта — отражение света вспышки от кровеносных сосудов глаза.</p> <ul style="list-style-type: none">• Установите режим вспышки  Красные глаза или  Удаление красных глаз (стр. 57).• Если нужно устранить эффект «красных глаз» на готовом снимке, выберите пункт  Устранение красных глаз в меню редактирования (стр. 90).
	На снимке появились пятна.	<p>Если в воздухе есть частички пыли, то при использовании вспышки они могут быть видны на снимках.</p> <ul style="list-style-type: none">• Отключите вспышку или старайтесь не снимать в пыльных местах.• Увеличьте значение светочувствительности ISO (стр. 59).
	Изображение на снимке размыто.	<p>Это происходит в том случае, если фотосъемка выполняется при недостаточном освещении или вы держите камеру неправильно. Используйте функцию оптической стабилизации изображения или слегка нажмите кнопку затвора для фокусировки (стр. 32).</p>
	Изображение на ночных снимках всегда размыто.	<p>При съемке в условиях недостаточного освещения выдержка камеры увеличивается автоматически, чтобы обеспечить правильную экспозицию снимка. В таких случаях трудно держать камеру неподвижно в течение продолжительного времени, поэтому более вероятно дрожание камеры.</p> <ul style="list-style-type: none">• Выберите режим  Ночь в меню SCN (стр. 37).• Включите вспышку (стр. 57).• Увеличьте значение светочувствительности ISO (стр. 59).• Чтобы предотвратить дрожание камеры, используйте штатив.
	Объект слишком темный, а фон зади него — светлый.	<p>Если источник света находится позади объекта съемки либо контраст между светлыми и темными участками кадра слишком большой, изображение объекта съемки может выглядеть темным.</p> <ul style="list-style-type: none">• Не выполняйте съемку против солнца.• Выберите режим  Контроль свет в меню SCN (стр. 37).• Установите режим вспышки  Заполняющая вспышка (стр. 57).• Откорректируйте экспозицию (стр. 69).• Включите параметр автоматического баланса контрастности (ACB) (стр. 70).• Если объект съемки находится в центре кадра, в качестве метода замера экспозиции выберите параметр  Точечный (стр. 70).

Краткий справочник



Съемка людей

- Режим **SCN** > Прекрасный снимок ▶ 38
- Режим **★** > Картинка в картинке ▶ 46
- Красные глаза/Удаление красных глаз (для предотвращения или устранения эффекта «красных глаз») ▶ 57
- Обнаружение лица ▶ 64
- Автопортрет ▶ 65



Фотосъемка в ночное время или при плохом освещении

- Режим **SCN** > Ночь, Закат, Рассвет ▶ 37
- Параметры вспышки ▶ 57
- Светочувствительность ISO (изменение светочувствительности) ▶ 59



Фотосъемка движущихся объектов

- Режим **S** ▶ 42
- Непрерывная, Движение ▶ 73



Фотосъемка текста, насекомых или цветов

- Режим **SCN** > Текст ▶ 37
- Макро ▶ 60



Коррекция экспозиции (яркости)

- Светочувствительность ISO (изменение светочувствительности) ▶ 59
- EV (коррекция экспозиции) ▶ 69
- ACB (для съемки объектов, находящихся на слишком ярком фоне) ▶ 70
- Экспомер ▶ 70
- AEB (для получения трех снимков одного и того же кадра с различной экспозицией) ▶ 73



Съемка пейзажей

- Режим **SCN** (Сюжеты) > Пейзаж ▶ 37
- Режим **★** > Живая панорама ▶ 44



Применение эффектов к снимкам

- Режим **★** > Волшебная рамка ▶ 45
- Режим **★** > Раздельный снимок ▶ 46
- Режим **★** > Художественная кисть ▶ 48
- Режим **★** > Фотофильтр ▶ 49
- Улучшение изображения (настройка параметров Резкость, Контрастность или Насыщенность) ▶ 74



Применение эффектов к видео

- Режим **★** > Кинофильтр ▶ 50



Уменьшение дрожания камеры

- Оптическая стабилизация изображения (OIS) ▶ 31

- Просмотр файлов по категориям в «Умном альбоме» ▶ 79
- Просмотр файлов в виде эскизов ▶ 80
- Удаление всех файлов с карты памяти ▶ 82
- Просмотр снимков в режиме слайд-шоу ▶ 84
- Просмотр файлов на экране телевизора ▶ 91
- Подключение камеры к компьютеру ▶ 92
- Использование веб-сайтов для обмена снимками и видеозаписями (только модели WB150F/WB151F и WB152F) ▶ 104
- Отправка снимков и видеозаписей по электронной почте (только модели WB150F/WB151F и WB152F) ▶ 107
- Регулировка звуков и их громкости ▶ 122
- Регулировка яркости дисплея ▶ 123
- Смена языка ▶ 124
- Установка даты и времени ▶ 124
- Действия перед обращением в сервисный центр ▶ 138

Содержание

Основные функции	14
Комплект поставки	15
Внешний вид камеры	16
Установка аккумуляторной батареи и карты памяти	19
Зарядка аккумуляторной батареи и включение камеры	20
Зарядка аккумуляторной батареи	20
Включение камеры	20
Подготовка фотокамеры к работе	21
Описание значков	23
Выбор параметров и пунктов меню	24
Настройка дисплея и звука	26
Настройка типа дисплея	26
Настройка звука	27
Фотосъемка	28
Использование зума	29
Уменьшение дрожания камеры (OIS)	31
Советы по получению более четких снимков	32

Расширенные функции	34
Интеллектуальный режим	35
Сюжетные режимы	37
Режим «Прекрасный снимок»	38
Программный режим	39
Режим приоритета диафрагмы, режим приоритета выдержки и ручной режим	40
Режим приоритета диафрагмы	41
Режим приоритета выдержки	42
Ручной режим	43
Режим «Волшебная рамка плюс»	44
Режим «Живая панорама»	44
Режим «Волшебная рамка»	45
Режим «Раздельный снимок»	46
Режим «Картинка в картинке»	46
Режим «Художественная кисть»	48
Режим «Фотофильтры»	49
Режим «Кинофильтр»	50
Режим видеосъемки	51
Режим автоматического определения сюжета	52

Параметры съемки	53	Обнаружение лиц	64
Выбор разрешения и качества изображения	54	Обнаружение лиц	64
Выбор разрешения	54	Съемка автопортрета	65
Выбор качества изображения	55	Съемка по улыбке	65
Автоспуск	56	Обнаружение моргания глаз	66
Съемка в темноте	57	Использование интеллектуального	
Предотвращение появления эффекта		распознавания лиц	66
«красных глаз»	57	Сохранение лиц в качестве избранных	
Фотосъемка со вспышкой	57	(«Моя звезда»)	67
Настройка светочувствительности ISO	59	Настройка яркости и цветов	69
Выбор режима фокусировки	60	Ручная коррекция экспозиции (EV)	69
Макросъемка	60	Компенсация при подсветке сзади (ACB)	70
Автофокус	60	Изменение режима экспомера	70
Фокусировка на выбранной области	62	Выбор баланса белого	71
Следящая автофокусировка	62	Режимы серийной съемки	73
Настройка области фокусировки	63	Улучшение изображений	74
		Снижение звука зума	75

Просмотр и редактирование	76	Беспроводная сеть (только модели WB150F/WB151F и WB152F) ...	99
Использование режима просмотра снимков и видеозаписей	77	Подключение к WLAN и ее настройка	100
Включение режима просмотра	77	Автоматическое подключение к WLAN	100
Просмотр снимков	83	Использование браузера входа в систему	101
Просмотр видеозаписей	85	Советы по подключению к сети	102
Редактирование снимков	87	Ввод текста	103
Изменение размеров снимков	87	Использование веб-сайтов обмена фотографиями или видеозаписями	104
Поворот снимка	87	Доступ к веб-сайту	104
Применение эффектов автофильтра	88	Отправка фотографий или видеозаписей	104
Регулировка параметров снимков	89	Отправка снимков и видеозаписей по электронной почте	106
Формирование задания печати (DPOF)	90	Настройка параметров отправки файлов по электронной почте	106
Просмотр файлов на экране телевизора	91	Отправка снимков и видеозаписей по электронной почте	107
Перенос файлов на компьютер под управлением ОС Windows	92		
Передача файлов с помощью программы Intelli-studio	93		
Передача файлов с камеры, подключенной как съемный диск	95		
Отсоединение камеры (ОС Windows XP)	96		
Перенос файлов на компьютер под управлением Mac OS	97		
Печать снимков на фотопринтере, совместимом со стандартом PictBridge	98		

Отправка снимков и видеозаписей на смартфон	109
Удаленный спуск затвора камеры с помощью мобильного телефона	110
Отправка снимков в облачное хранилище	112
Функция Автокоп. снимков на ПК для отправки снимков и видеозаписей	113
Установка программы для функции Автокоп.снимков на ПК	113
Сохранение фотоснимков и видеозаписей на компьютере	113
Просмотр снимков и видеозаписей на экране ТВ с поддержкой TV Link	115
Отправка снимков с помощью технологии Wi-Fi Direct	117
О функции Wake on LAN (пробуждение по сигналу от беспроводной сети — WOL)	118

Настройки	120
Меню настроек	121
Переход в меню настроек	121
Звук	122
Дисплей	122
Подключение	123
Общие	124
Приложения	126
Сообщения об ошибках	127
Обслуживание камеры	129
Очистка камеры	129
Использование и хранение камеры	130
Сведения о картах памяти	131
Сведения об аккумуляторной батарее	134
Действия перед обращением в сервисный центр	138
Технические характеристики камеры	141
Глоссарий	145
Заявление на официальных языках	151
Указатель	153

Основные функции

В этой главе описывается расположение элементов управления камеры, значки и основные функции съемки.

Комплект поставки	15	Выбор параметров и пунктов меню	24
Внешний вид камеры	16	Настройка дисплея и звука	26
Установка аккумуляторной батареи и карты памяти	19	Настройка типа дисплея	26
Зарядка аккумуляторной батареи и включение камеры	20	Настройка звука	27
Зарядка аккумуляторной батареи	20	Фотосъемка	28
Включение камеры	20	Использование зума	29
Подготовка фотокамеры к работе	21	Уменьшение дрожания камеры (OIS)	31
Описание значков	23	Советы по получению более четких снимков	32

Комплект поставки

В комплект поставки камеры входят следующие компоненты.

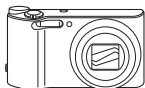

Камера



Сетевой адаптер и
USB-кабель

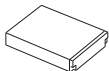

Аккумуляторная батарея



Ремешок

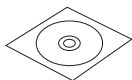

Руководство пользователя (на CD)



Руководство пользователя

Дополнительные аксессуары



Чехол для камеры

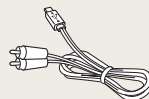

Аудио-/видеокабель



Зарядное устройство для
аккумуляторной батареи



Карта памяти



Карта памяти/адаптер карты памяти



- Иллюстрации могут немного отличаться от элементов, входящих в комплект поставки вашей камеры.
- Комплект поставки зависит от модели.
- Дополнительные аксессуары можно приобрести в розничных точках продаж или в сервисном центре Samsung. Компания Samsung не несет ответственности за повреждения, полученные в результате использования аксессуаров, не одобренных для вашего устройства.

Внешний вид камеры

Прежде чем приступить к эксплуатации камеры, ознакомьтесь с ее элементами и их функциями.



Индикатор состояния

- **Мигает:** при сохранении снимка или видеозаписи, считывании данных компьютером или принтером, при отсутствии фокусировки, наличии проблем с зарядкой батареи (либо подключение камер WB150F/WB151F и WB152F к сети WLAN или отправка снимка)
- **Горит:** камера подключена к компьютеру, выполняется зарядка батареи, изображение находится в фокусе

Дисплей

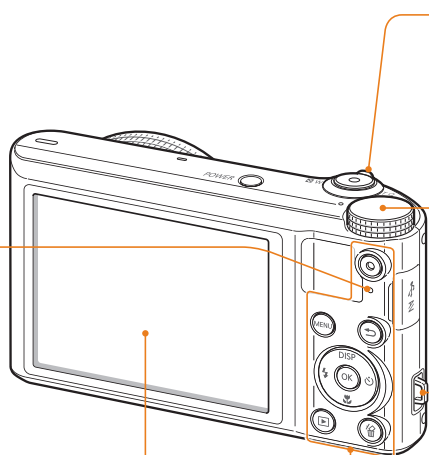

Кнопка управления зумом

- **В режиме съемки:** увеличение или уменьшение изображения в видоискателе
- **В режиме просмотра:** увеличение фрагмента снимка, просмотр файлов в виде эскизов или регулировка громкости

Диск выбора режима

(стр. 18)



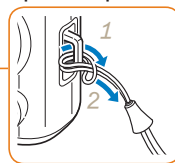

Крепление ремешка



Кнопки

(стр. 18)

Диск выбора режима

Значок	Описание
SMART	Интеллектуальный режим: фотосъемка с автоматическим определением типа сюжета.
P	Программный: съемка с настройкой параметров (кроме выдержки и значения диафрагмы).
ASM	A Приоритет диафрагмы: в режиме приоритета диафрагмы значение диафрагмы задается вручную, а надлежащая выдержка устанавливается камерой автоматически.
	S Приоритет выдержки: в режиме приоритета выдержки значение выдержки задается вручную, а надлежащая диафрагма устанавливается камерой автоматически.
	M Ручной: настройка различных параметров камеры, включая выдержку и значение диафрагмы.
SCN	Сюжет: съемка с параметрами, предустановленными для конкретного сюжета.
	Волшебная рамка плюс: фото- или видеосъемка с различными эффектами либо применение этих эффектов при редактировании изображений.
Wi-Fi	Wi-Fi: подключение к локальным беспроводным сетям и работа с ними (только модели WB150F/WB151F и WB152F).
	Живая панорама: в этом режиме можно сделать серию снимков, а затем объединить их друг с другом для создания панорамного изображения (только модели WB150/WB151).
	Настройки: настройка параметров камеры.
	Видео: настройка параметров видеосъемки.

Кнопки

Кнопка	Описание		
	Пуск записи видео.		
	Переход к параметрам или меню.		
	Переход назад.		
	Основные функции	Прочие функции	
	DISP	Изменение параметров дисплея.	Перемещение вверх
		Изменение режима макросъемки.	Перемещение вниз
		Изменение режима вспышки.	Перемещение влево
	Выбор режима автоспуска.	Перемещение вправо	
	Выбор параметра или пункта меню.		
	Переход в режим просмотра.		
	Удаление файлов в режиме просмотра.		

Установка аккумуляторной батареи и карты памяти

В этом разделе описывается, как устанавливать аккумуляторную батарею и карту памяти (приобретается отдельно).

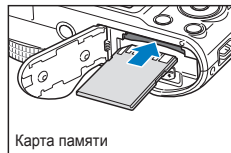
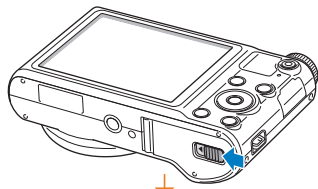

Карта памяти

Вставьте карту памяти золотистыми контактами вверх.



Аккумуляторная батарея

Вставьте аккумуляторную батарею эмблемой Samsung вверх.

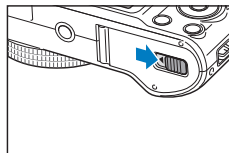
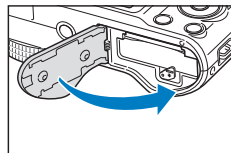

Извлечение аккумуляторной батареи и карты памяти

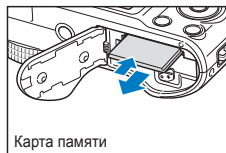

Карта памяти

Слегка нажмите на карту памяти, а затем извлеките ее из разъема.



Фиксатор аккумуляторной батареи

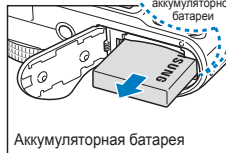

Аккумуляторная батарея

Сдвиньте фиксатор вниз, чтобы извлечь аккумуляторную батарею.

Адаптер карты памяти

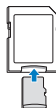

Чтобы считать данные с помощью данного устройства, компьютера или устройства чтения карт памяти, вставьте карту памяти в адаптер.



Если карта памяти не вставлена, для временного хранения можно использовать внутреннюю память.

Зарядка аккумуляторной батареи и включение камеры

Зарядка аккумуляторной батареи

Перед первым использованием камеры необходимо зарядить аккумуляторную батарею. Подключите узкий разъем USB-кабеля к камере, а широкий — к сетевому адаптеру.



Индикатор состояния

- **Горит красным:** выполняется зарядка
- **Красный не горит:** зарядка завершена
- **Мигает красным:** ошибка



Используйте только сетевой адаптер и USB-кабель, поставляемые в комплекте. При использовании сетевого адаптера стороннего производителя (например, SAC-48) батарея может не зарядиться или не работать.

Включение камеры

Нажмите кнопку питания **[POWER]** для включения или выключения камеры.

- При первом включении появится экран начальной настройки (стр. 21).

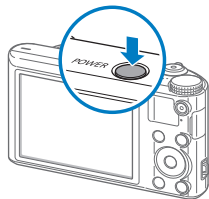

Включение камеры в режиме просмотра

Нажмите кнопку **[▶]**. Камера включится и сразу перейдет в режим просмотра.

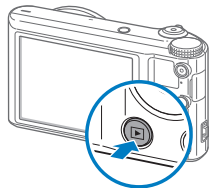

Если включить камеру, нажав кнопку **[▶]** и удерживая ее до тех пор, пока не замигает индикатор состояния, камера включится без звуковых сигналов.

Подготовка фотокамеры к работе

При первом включении камеры появится экран начальной настройки. Следуйте инструкциям ниже, чтобы настроить основные параметры камеры.

- 1 Убедитесь, что курсор стоит на пункте **Language**, затем нажмите кнопку [↵] или [OK].

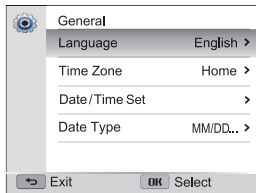

- 2 С помощью кнопок [DISP/📷] выберите язык и нажмите кнопку [OK].
- 3 Нажмите кнопку [📷], чтобы выбрать пункт **Часовой пояс**, затем нажмите кнопку [↵] или [OK].

- 4 Нажмите кнопки [DISP/📷], чтобы перейти к пункту **Дома**, затем нажмите кнопку [OK].
 - При поездке в другую страну выберите пункт **В гостях**, а затем выберите новый часовой пояс.
- 5 С помощью кнопок [📷/↵] выберите часовой пояс и нажмите кнопку [OK] → [↵].

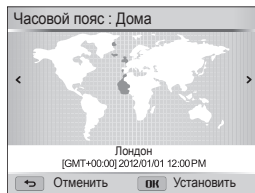

- 6 Нажмите кнопку [↵], чтобы выбрать пункт **Установка даты/времени**, затем нажмите кнопку [↵] или [OK].

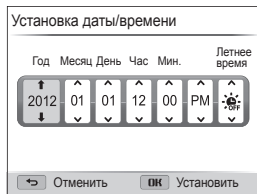

- Внешний вид экрана зависит от выбранного языка.

- 7 Для выбора параметра нажимайте кнопки [↵/↵].
- 8 С помощью кнопок [DISP/↵] задайте дату, время и параметры перехода на летнее время, затем нажмите кнопку [OK].

- 9 Нажмите кнопку [↵], чтобы выбрать пункт **Формат даты**, а затем нажмите кнопку [↵] или [OK].
- 10 Выберите вид даты с помощью кнопок [DISP/↵], а затем нажмите кнопку [OK].
- 11 Для завершения начальной настройки нажмите кнопку [↵].

Описание значков

В зависимости от выбранного режима и установленных параметров на дисплее камеры отображаются разные значки.

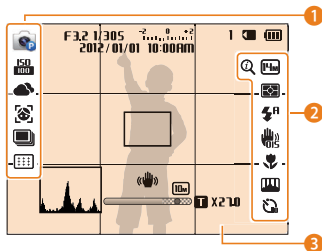

1 Параметры съемки (слева)

Значок	Описание
	Режим съемки
	Светочувствительность ISO
	Баланс белого
	Обнаружение лица
	Ретушь лица
	Тон лица
	Режим серийной съемки
	Зона фокусировки

2 Параметры съемки (справа)

Значок	Описание
	Intelli-зум включен.
	Разрешение фотосъемки
HD	Разрешение видеосъемки
	Экспозамер
	Частота кадров
	Вспышка
	Включена функция «чистого» звука
	Оптическая стабилизация изображения (OIS)
	Режим автофокуса
	Улучшение изображения (резкость, контрастность, насыщенность)
	Автоспуск

3 Сведения о съемке

Значок	Описание
F3.2	Значение диафрагмы
1/305	Выдержка

Значок	Описание
00:00:10	Оставшееся время записи
	Экспозиционное число
2012/01/01	Текущая дата
10:00 AM	Текущее время
1	Оставшееся количество снимков
	Карта памяти установлена
<ul style="list-style-type: none"> : батарея полностью заряжена : батарея заряжена частично : батарея разряжена (требуется зарядка) 	
	Рамка автофокусировки
	Дрожание камеры
	Индикатор зума
	Разрешение фотосъемки при включенном Intelli-зуме
x2.0	Значение зума
	Гистограмма (стр. 26)

Выбор параметров и пунктов меню

Для выбора параметра или пункта меню нажмите кнопку [MENU], затем нажмите кнопки [DISP/☘/⚡/☺] или кнопку [OK].

- 1 В режиме съемки нажмите кнопку [MENU].
- 2 Выберите нужный пункт меню или параметр.
 - Для перемещения вверх или вниз нажимайте кнопку [DISP] или [☘].
 - Для перемещения влево или вправо нажимайте кнопку [⚡] или [☺].

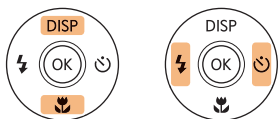

Возврат к предыдущему меню

Для перехода в предыдущее меню нажмите кнопку [↔].



Для возврата в режим съемки слегка нажмите кнопку затвора.

- 3 Нажмите кнопку [OK], чтобы подтвердить выбор параметра или пункта меню.

Пример: настройка баланса белого в программном режиме

1 Установите диск выбора режима на **P**.

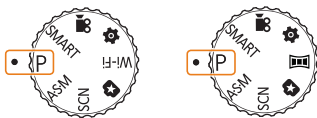

▲ WB150F/WB151F/
WB152F

▲ WB150/WB151

2 Нажмите кнопку **[MENU]**.

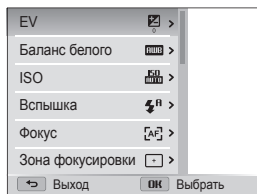

3 Нажмите кнопку **[DISP/☺]**, чтобы выбрать пункт **Баланс белого**, затем нажмите кнопку **[☺]** или **[OK]**.

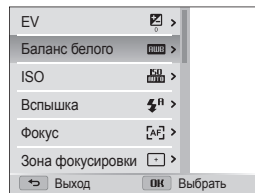

4 Чтобы выбрать параметр баланса белого, нажмите кнопки **[⚡/☺]**.



5 Чтобы сохранить внесенные изменения, нажмите кнопку **[OK]**.

Настройка дисплея и звука

В этом разделе описывается настройка отображаемой на дисплее информации и звуковых сигналов.

Настройка типа дисплея

Можно настроить тип дисплея для режимов съемки и просмотра. Это позволяет выбрать, какая информация будет отображаться на дисплее во время съемки или просмотра. См. таблицу ниже.

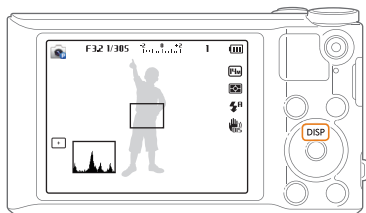

Нажимайте кнопку [DISP], чтобы изменить вид дисплея.

Режим	Тип дисплея
Съемка	<ul style="list-style-type: none">• Скрыть все данные о параметрах съемки.• Показать все данные о параметрах съемки.• Показать гистограмму.
Просмотр	<ul style="list-style-type: none">• Скрыть все данные о текущем файле.• Отображать сведения о текущем файле, за исключением параметров съемки и гистограммы.• Показать все данные о текущем файле.

Гистограммы

Гистограмма — это график, показывающий распределение света на снимке. Если пик гистограммы находится в левой части, значит снимок недозэкспонирован и будет темным. Если пик гистограммы находится в правой части, значит снимок переэкспонирован и получится «выбеленным». Высота пиков зависит от распределения цветов. Чем больше конкретного цвета, тем выше соответствующий пик.



▲ Недостаточное экспонирование

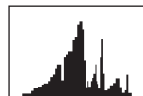

▲ Правильное экспонирование



▲ Снимок переэкспонирован (выдержка большая)

Настройка отображения параметров съемки

Параметры съемки в некоторых режимах можно скрывать и показывать.

Нажмите кнопку [OK] несколько раз.

- Скрыть параметр съемки.
- Показать параметр съемки.

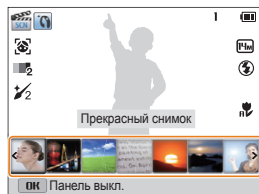

Отображение параметров

▲ Например, в сюжетном режиме

Настройка звука

Включение или выключение звукового сигнала, подаваемого при использовании различных функций камеры.

- 1 Установите диск выбора режима на .
- 2 Выберите пункт **Звук** → **Звук. Сигн.**
- 3 Выберите нужный параметр.

Параметр	Описание
Выкл.	Выключение звуков, издаваемых камерой.
Вкл.	Включение звуков, издаваемых камерой.

Фотосъемка

В этом разделе описывается быстрый и легкий способ фотосъемки в интеллектуальном режиме.

1 Установите диск выбора режима на **SMART**.



▲ WB150F/WB151F/
WB152F



▲ WB150/WB151

2 Скомпонуйте кадр.

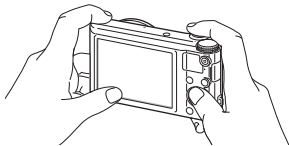

3 Слегка нажмите кнопку затвора для фокусировки и настройки экспозиции.

- Сфокусированный объект выделяется зеленой рамкой.
- Если рамка красного цвета, значит объект находится не в фокусе.

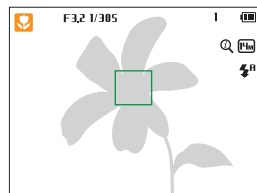

4 Нажмите кнопку затвора, чтобы сделать снимок.

5 Нажмите кнопку [▶], чтобы просмотреть сделанный снимок.

- Чтобы удалить снимок, нажмите кнопку [🗑️] и выберите пункт **Да**.

6 Для возврата в режим съемки нажмите кнопку [▶].



Советы о том, как получать более четкие снимки, см. на стр. 32.

Использование зума

Зум позволяет снимать крупным планом.

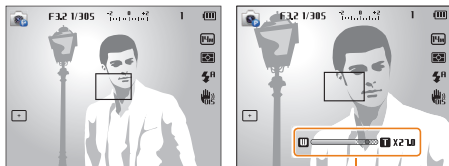

Значение зума



- Чем сильнее поворачивается кольцо зума, тем быстрее происходит увеличение или уменьшение масштаба.
- При повороте кнопки управления зумом коэффициент масштабирования, показываемый на дисплее, может изменяться.

Цифровой зум P A S M SCN

По умолчанию использование цифрового зума в режиме съемки разрешено. Если сильно увеличить изображение в видоискателе, индикатор зума переместится из оптического в цифровой диапазон и камера будет использовать цифровой зум. Сочетание 18-кратного оптического и 5-кратного цифрового зума позволяет получать 90-кратное увеличение.

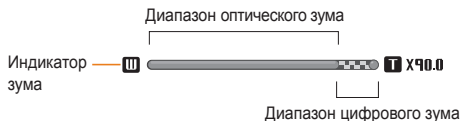

- Цифровой зум недоступен при использовании функции автофокуса по выбору и следящей или ручной фокусировки.
- При съемке с цифровым зумом качество снимков может снизиться.

Intelli-зум P A S M SCN

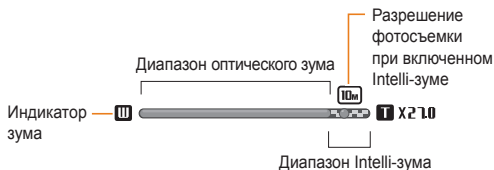

Если индикатор зума находится в диапазоне Intelli-зума, камера использует Intelli-зум. При использовании Intelli-зума разрешение снимка зависит от значения зума. Сочетание оптического зума и Intelli-зума позволяет получать 36-кратное увеличение.



- Интеллектуальный зум недоступен при использовании функции автофокуса по выбору и следящей или ручной фокусировки.
- Intelli-зум позволяет получать фотоснимки с меньшей потерей качества, чем при цифровом зуме. Однако при этом качество снимка может быть ниже, чем при использовании оптического зума.
- Intelli-зум доступен только при использовании разрешения с соотношением сторон 4:3. Если при использовании Intelli-зума выбрать другое разрешение, он автоматически выключится.

Настройка Intelli-зума

- 1 В режиме съемки нажмите кнопку [MENU].
- 2 Выберите пункт **Интеллектуальный зум**.
- 3 Выберите нужный параметр.

Значок	Описание
	Выкл.: Intelli-зум выключен.
	Вкл.: Intelli-зум включен.

Уменьшение дрожания камеры (OIS)

P A S M 

Оптическая стабилизация в режиме съемки позволяет улучшить резкость изображения, обусловленную дрожанием камеры.

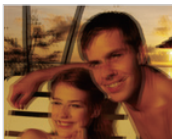

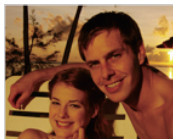

▲ До коррекции



▲ После коррекции

- 1 В режиме съемки нажмите кнопку [MENU].
- 2 Выберите пункт **OIS**.
- 3 Выберите нужный параметр.

Значок	Описание
	Выкл.: режим OIS выключен.
	Вкл.: режим OIS включен.



- Оптическая стабилизация изображения (OIS) может работать со сбоями в следующих случаях:
 - камера перемещается при съемке движущегося объекта;
 - используется цифровой зум;
 - камера слишком сильно дрожит;
 - используется большая выдержка (например, при ночной съемке);
 - уровень заряда аккумуляторной батареи слишком низок;
 - выполняется съемка крупным планом.
- При использовании функции OIS со штативом снимки могут оказаться размытыми из-за вибрации датчика OIS. Поэтому при использовании штатива следует отключать OIS.
- После удара или падения камеры изображение на дисплее может быть размытым. В этом случае выключите и снова включите камеру.

Советы по получению более четких снимков

Правильно удерживайте камеру

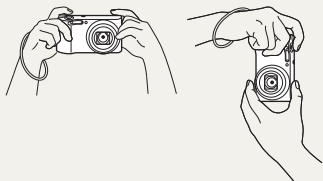

Убедитесь, что объектив, вспышка или микрофон ничем не закрыты.

Слегка нажмите кнопку затвора

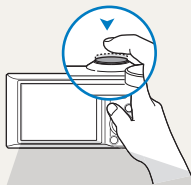

Слегка нажмите кнопку затвора и отрегулируйте фокусировку. При этом камера автоматически выполняет фокусировку и настраивает экспозицию.

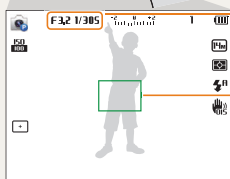

Камера автоматически установит диафрагму и выдержку.

Рамка фокусировки

- Если рамка фокусировки приобрела зеленый цвет, полностью нажмите кнопку затвора, чтобы сделать снимок.
- Если рамка фокусировки красная, отпустите кнопку, перекомпонуйте кадр и снова слегка нажмите кнопку затвора.

Оптическая стабилизация изображения



Для оптической коррекции дрожания камеры включите функцию оптической стабилизации изображения (стр. 31).

Если отображается значок «Дрожание камеры»

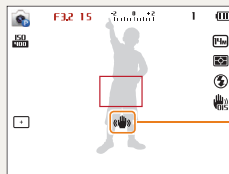

Дрожание камеры

При съемке в темноте не следует устанавливать режим вспышки **Медленная синхронизация** или **Выкл.** В этих режимах диафрагма открыта дольше, а камеру сложно держать неподвижно в течение такого времени.

- Используйте штатив или установите режим **Заполняющая вспышка** (стр. 57).
- Увеличьте значение светочувствительности ISO (стр. 59).



Причины получения нерезкого снимка

Затруднения при фокусировке могут возникнуть в следующих случаях:

- слабая контрастность между объектом и фоном (например, цвет одежды человека сливается с фоном);
- источник света за объектом слишком яркий;
- объект блестит или отражает свет;
- объект съемки имеет горизонтальную текстуру (например, жалюзи);
- объект находится не в центре кадра.

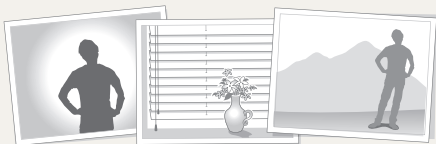

Использование блокировки фокуса

Слегка нажмите кнопку затвора для фокусировки. Когда объект будет в фокусе, можно сместить камеру для изменения композиции кадра. После этого нажмите кнопку затвора, чтобы сделать снимок.

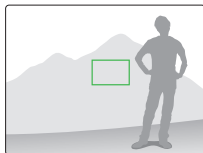
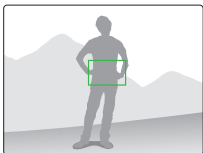

- Фотосъемка при слабом освещении



Включите вспышку (стр. 57).

- Съемка быстродвижущихся объектов

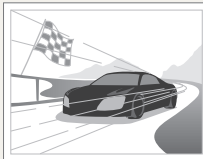

Используйте режим Непрерывная или Движение (стр. 73).

Расширенные функции

В этом разделе описывается выбор режимов фото- и видеосъемки.

Интеллектуальный режим	35	Режим «Волшебная рамка плюс»	44
Сюжетные режимы	37	Режим «Живая панорама»	44
Режим «Прекрасный снимок»	38	Режим «Волшебная рамка»	45
Программный режим	39	Режим «Раздельный снимок»	46
Режим приоритета диафрагмы, режим		Режим «Картинка в картинке»	46
приоритета выдержки и ручной режим	40	Режим «Художественная кисть»	48
Режим приоритета диафрагмы	41	Режим «Фотофильтры»	49
Режим приоритета выдержки	42	Режим «Кинофильтр»	50
Ручной режим	43	Режим видеосъемки	51
		Режим автоматического определения	
		сюжета	52

Интеллектуальный режим

В интеллектуальном режиме камера автоматически выбирает соответствующие настройки на основе определения типа сюжета. Интеллектуальный режим удобен для тех, кто плохо знаком с настройками камеры для различных сюжетов.

- 1 Установите диск выбора режима на **SMART**.
- 2 Скомпонуйте кадр.
 - Камера автоматически выберет сюжетный режим. В левом верхнем углу дисплея отобразится значок соответствующего сюжетного режима. Ниже приводится перечень возможных значков.



Значок	Описание
	Пейзаж
	Сюжет с ярким белым фоном
	Ночной пейзаж
	Ночной портрет
	Пейзаж с задней подсветкой

Значок	Описание
	Портрет с задней подсветкой
	Портрет
	Макросъемка предметов
	Макросъемка текста
	Закат
	Ясное небо
	Лес
	Макросъемка ярких цветных объектов
	Камера стабилизирована или установлена на штативе (при съемке в темноте)
	Активнодвигающийся объект
	Фейерверк (камера на штативе)

- 3 Слегка нажмите кнопку затвора для фокусировки.
- 4 Нажмите кнопку затвора, чтобы сделать снимок.



- Если камера не смогла определить подходящий сюжетный режим, то применяются настройки по умолчанию для режима **SMART**.
- Даже при обнаружении в кадре лица портретный режим выбирается не всегда. Это связано с положением человека и условиями освещения.
- При неблагоприятных условиях, например при дрожании камеры, неправильно подобранном освещении или расстоянии до объекта, камера может некорректно выбрать сюжетный режим.
- Даже при использовании штатива камера может неверно определять режим , если объект съемки движется.
- В режиме **SMART** камера часто изменяет параметры съемки для выбора наиболее подходящего сюжета, что ускоряет разрядку аккумуляторной батареи.

Сюжетные режимы

Каждый сюжетный режим имеет набор предварительно заданных параметров и предназначен для съемки в определенных условиях.

- 1 Установите диск выбора режима на **SCN**.
- 2 Выберите сюжет.

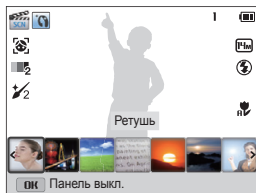

Параметр	Описание
Прекрасный снимок	Портретная фотосъемка с устранением изъянов лица.
Ночь	Фотосъемка в ночное время или при плохом освещении (рекомендуется использовать штатив).
Пейзаж	Фотосъемка натюрмортов и пейзажей.
Текст	Четкая фотосъемка текста распечатанных или электронных документов.

Параметр	Описание
Закат	Фотосъемка на закате с естественными оттенками красного и желтого.
Рассвет	Фотосъемка на рассвете.
Контрольный свет	Фотосъемка против света.
Пляж/снег	Уменьшение недоэкспонирования, вызванного отражением солнечного света от песка или снега.

- 3 Скомпонуйте кадр и слегка нажмите кнопку затвора для фокусировки.
- 4 Нажмите кнопку затвора, чтобы сделать снимок.

Режим «Прекрасный снимок»

Режим «Прекрасный снимок» — это портретная фотосъемка с возможностью устранения изъянов лица.

- 1 Установите диск выбора режима на **SCN**.
- 2 Выберите пункт **Прекрасный снимок**.
- 3 Нажмите кнопку **[MENU]**.
- 4 Выберите пункт **Тон лица**.
- 5 Выберите нужный параметр.
 - Например, можно увеличить значение параметра тона, чтобы кожа казалась светлее.

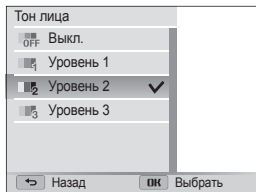

- 6 Нажмите кнопку **[MENU]**.
- 7 Выберите пункт **Ретушь лица**.
- 8 Выберите нужный параметр.
 - Например, можно увеличить степень ретуши, чтобы скрыть недостатки лица.

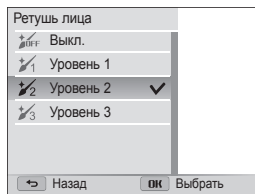

- 9 Скомпонуйте кадр и слегка нажмите кнопку затвора для фокусировки.
- 10 Нажмите кнопку затвора, чтобы сделать снимок.



При использовании режима «Прекрасный снимок» будет установлено фокусное расстояние «Автомакро».

Программный режим

В программном режиме большинство параметров съемки доступны для настройки, и только значения выдержки и диафрагмы устанавливаются камерой автоматически

- 1 Установите диск выбора режима на **P**.
- 2 Задайте параметры.
 - Список параметров см. в разделе «Параметры съемки» (стр. 53).

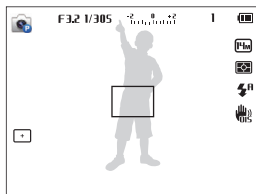

- 3 Скомпонуйте кадр и слегка нажмите кнопку затвора для фокусировки.
- 4 Нажмите кнопку затвора до упора, чтобы сделать снимок.

Режим приоритета диафрагмы, режим приоритета выдержки и ручной режим

Управление экспозицией достигается за счет изменения значений диафрагмы или выдержки. Эти параметры можно использовать в режимах «Приоритет диафрагмы», «Приоритет выдержки» и «Ручной».

Значение диафрагмы

Диафрагма — это отверстие в объективе, через которое свет поступает внутрь камеры. Корпус диафрагмы состоит из тонких металлических пластин, которые открываются и закрываются, расширяя или сужая диафрагму и контролируя количество света, поступающего внутрь камеры. От размера диафрагмы зависит яркость снимка: чем больше диафрагма, тем снимок ярче; чем меньше, тем он темнее. При этом чем больше значение численное значение диафрагмы, тем меньше диаметр отверстия, пропускающего свет в объектив. Например, отверстие при диафрагме $f/11$ будет больше отверстия при диафрагме $f/16$.



▲ Малое числовое значение диафрагмы (большое отверстие).

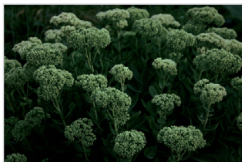

▲ Большое числовое значение диафрагмы (малое отверстие).

Выдержка

Выдержка — это время от открытия до закрытия затвора. Выдержка существенно влияет на яркость снимка. Длительная выдержка оставляет больше времени для проникновения света. При этом снимки становятся ярче, но движущиеся объекты на них могут быть размытыми. Напротив, короткая выдержка оставляет меньше времени для проникновения света. Снимки становятся темнее, но движущиеся объекты запечатлеваются лучше.



▲ Длительная выдержка



▲ Короткая выдержка

Режим приоритета диафрагмы

В режиме приоритета диафрагмы значение диафрагмы задается вручную, а надлежащая выдержка автоматически устанавливается камерой.

- 1 Установите диск выбора режима на **ASM**.
- 2 Выберите значок .
 - Чтобы выбрать другой режим, если диск выбора режима установлен в положение **ASM**, нажмите кнопку [↵] и выберите нужный режим.
- 3 Нажмите кнопку [OK] → [DISP/☼], чтобы выбрать значение диафрагмы.
 - Дополнительные сведения о диафрагме см. на стр. 40.



- 4 Нажмите кнопку [OK], чтобы сохранить изменения.
- 5 Задайте параметры.
 - Список параметров см. в разделе «Параметры съемки» (стр. 53).
- 6 Скомпонуйте кадр и слегка нажмите кнопку затвора для фокусировки и установки экспозиции.
- 7 Нажмите кнопку затвора до упора, чтобы сделать снимок.



При выборе чувствительности ISO **Авто** выдержка может не измениться автоматически в соответствии со значением диафрагмы. В этом случае во время съемки камера автоматически подберет соответствующее значение экспозиции путем изменения параметра чувствительности ISO. Чтобы изменить параметры чувствительности ISO вручную, нажмите кнопку [MENU] и выберите пункт ISO → параметр.

Режим приоритета выдержки

В режиме приоритета выдержки пользователь задает выдержку вручную, а надлежащее значение диафрагмы автоматически устанавливается камерой.

- 1 Установите диск выбора режима на **ASM**.
- 2 Выберите значок .
 - Чтобы выбрать другой режим, если диск выбора режима установлен в положение **ASM**, нажмите кнопку [↔] и выберите нужный режим.
- 3 Нажмите кнопку [OK] → [DISP/☼], чтобы выбрать значение выдержки.
 - Дополнительные сведения о выдержке см. на стр. 40.



- 4 Нажмите кнопку [OK], чтобы сохранить изменения.
- 5 Задайте параметры.
 - Список параметров см. в разделе «Параметры съемки» (стр. 53).
- 6 Скомпонуйте кадр и слегка нажмите кнопку затвора для фокусировки.
- 7 Нажмите кнопку затвора до упора, чтобы сделать снимок.





При выборе чувствительности ISO **Авто** значение диафрагмы может не измениться автоматически в соответствии с выдержкой. В этом случае во время съемки камера автоматически подберет соответствующее значение экспозиции путем изменения параметра чувствительности ISO. Чтобы изменить параметры чувствительности ISO вручную, нажмите кнопку [MENU] и выберите пункт ISO → параметр.

Ручной режим

Ручной режим позволяет вручную устанавливать значения как диафрагмы, так и выдержки.

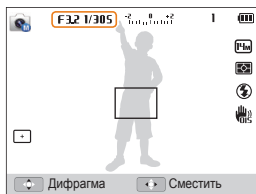
- 1 Установите диск выбора режима на **A/S-M**.
- 2 Выберите значок .
 - Чтобы выбрать другой режим, если диск выбора режима установлен в положение **A/S-M**, нажмите кнопку [**↔**] и выберите нужный режим.
- 3 Нажмите кнопку [**OK**] → [**⚡/☺**], чтобы выбрать значение диафрагмы или выдержки.



- 4 Нажмите кнопки [**DISP**/, чтобы настроить значение диафрагмы или выдержки.
- 5 Нажмите кнопку [**OK**], чтобы сохранить изменения.
- 6 Задайте параметры.
 - Список параметров см. в разделе «Параметры съемки» (стр. 53).
- 7 Скомпонуйте кадр и слегка нажмите кнопку затвора для фокусировки и настройки экспозиции.
- 8 Нажмите кнопку затвора до упора, чтобы сделать снимок.

Режим «Волшебная рамка плюс»



В режиме «Волшебная рамка плюс» можно выполнять фото- или видеосъемку с различными эффектами.

Режим «Живая панорама»

В режиме «Живая панорама» можно делать широкоформатные панорамные снимки. В этом режиме можно сделать серию снимков, а затем объединить их друг с другом для создания панорамного изображения.



▲ Образец снимка

- 1 Установите диск выбора режима на .
 - На камерах модели WB150/WB151 установите диск выбора режима в положение , и перейдите к шагу 3.
- 2 Выберите значок .
- 3 Скомпонуйте кадр и слегка нажмите кнопку затвора для фокусировки.
 - Наведите камеру на левую или правую (верхнюю или нижнюю) часть композиции, которую требуется запечатлеть.
- 4 Нажмите и удерживайте кнопку затвора для начала съемки.

- 5 Медленно перемещайте камеру в выбранном направлении, удерживая кнопку затвора.

- Когда видоискатель совместится со следующим кадром, камера автоматически сделает следующий снимок.





- 6 По окончании съемки отпустите кнопку затвора.
 - Когда все нужные снимки будут сделаны, камера объединит их в один панорамный снимок.



- Панорамный снимок может не получиться в следующих условиях:
 - слишком быстрое или слишком медленное перемещение камеры;
 - недостаточное перемещение камеры для выполнения следующего снимка;
 - непостоянная скорость перемещения камеры;
 - дрожание камеры;
 - изменение направления перемещения камеры при съемке;
 - съемка в темноте;
 - попадание в кадр движущегося объекта;
 - постоянно меняющиеся яркость и цвет источника освещения.
- При выборе режима «Живая панорама» отключаются функции цифрового и оптического зума. Если перейти в режим «Панорама» при использовании зума, камера вернет зум в исходное положение.
- В режиме «Живая панорама» некоторые параметры съемки недоступны.
- Камера может прекратить съемку из-за композиции съемки или движения объекта.
- В режиме «Живая панорама» камера может не полностью запечатлеть последний кадр, если вы остановите перемещение камеры. Чтобы запечатлеть нужный фрагмент, поверните камеру сильнее, чтобы предполагаемый край панорамного снимка остался немного позади.

Режим «Волшебная рамка»

В режиме «Волшебная рамка» к снимкам можно добавлять различные фоторамки. Форма и внешний вид снимков будут изменяться в зависимости от выбранной рамки.

- 1 Установите диск выбора режима на .
- 2 Выберите значок .
- 3 Выберите нужный параметр.

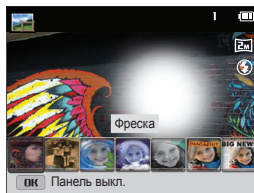

- 4 Скомпонуйте кадр и слегка нажмите кнопку затвора для фокусировки.
- 5 Нажмите кнопку затвора, чтобы сделать снимок.



В режиме «Волшебная рамка» автоматически устанавливается разрешение .

Режим «Раздельный снимок»

В режиме «Раздельный снимок» можно сделать несколько снимков и расположить их в общем кадре с помощью предварительно установленных вариантов.

- 1 Установите диск выбора режима на
- 2 Выберите значок
- 3 Выберите раздельный стиль.
 - Чтобы отрегулировать резкость разделительной черты, нажмите кнопку [MENU] и выберите пункт **Размытие границы** → нужное значение.
 - Чтобы применить эффект автофильтра к фрагменту снимка, нажмите кнопку [MENU] и выберите пункт **Автофильтр** → нужный параметр. К каждому фрагменту снимка можно применить свой эффект автофильтра.

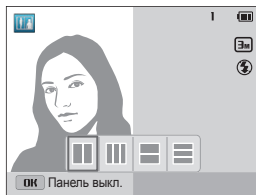

- 4 Скомпонуйте кадр и слегка нажмите кнопку затвора для фокусировки.
- 5 Нажмите кнопку затвора, чтобы сделать снимок.
 - Повторите шаги 4 и 5, чтобы сделать остальные снимки.
 - Чтобы выполнить повторный снимок, нажмите кнопку



- В режиме «Раздельный снимок» автоматически устанавливается разрешение до
- В режиме «Раздельный снимок» доступный диапазон масштабирования может быть меньше, чем в других режимах.

Режим «Картинка в картинке»

В режиме «Картинка в картинке» можно сделать или выбрать полноэкранный фоновый снимок, а затем вставить эскиз снимка или видеозаписи на передний план.

- 1 Установите диск выбора режима на
- 2 Выберите значок

 - Чтобы задать размер вставляемой видеозаписи, нажмите кнопку [MENU] и выберите пункт **Разрешение видео** → нужный размер видеозаписи.

3 Слегка нажмите кнопку затвора для фокусировки, затем нажмите кнопку затвора еще раз, чтобы сделать фоновый снимок.

- Чтобы выбрать фоновый снимок из списка сохраненных, нажмите кнопку [MENU] и выберите пункт **Выбрать изображение** → нужный снимок. Выбрать снимок или видеозапись, сделанные в режиме «Живая панорама», нельзя.

4 Нажмите кнопку [OK], чтобы отправить снимок на задний план.

- Чтобы выполнить повторный фоновый снимок, нажмите кнопку [↵].

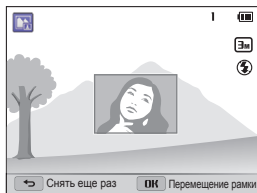



5 Нажмите кнопку [OK] и с помощью кнопок [DISP/👉/👈/👆/👇] выберите место для вставки.

6 Нажмите кнопку [OK] и с помощью кнопок [DISP/👉/👈/👆/👇] выберите размер вставки.

7 Нажмите кнопку [OK], чтобы сохранить изменения.

8 Слегка нажмите кнопку затвора для фокусировки, затем нажмите кнопку затвора еще раз, чтобы сделать и вставить снимок.



- При легком нажатии кнопки затвора окно вставки увеличивается в размере, что помогает определить, находится ли объект съемки в фокусе.
- Чтобы сделать видеозапись, выберите значок  (Запись видео). Чтобы остановить съемку и вставить видеозапись, выберите значок  (Запись видео) еще раз.



- При выполнении фонового снимка автоматически устанавливается разрешение до **3m**, и все сделанные снимки сохраняются в памяти камеры.
- Окончательные снимки и видеозаписи в режиме «Картинка в картинке» сохраняются в виде единого комбинированного файла; сохранить вставленные снимки и видеозаписи отдельно нельзя.
- При вставке изображения разрешение комбинированного файла автоматически устанавливается на **3m**.
- При вставке видеозаписи разрешение комбинированного файла автоматически устанавливается на **VGA**.
- При съемке фонового изображения вертикальные изображения, снятые в вертикальном положении, отображаются горизонтально, без автоповорота.
- Максимальный размер окна вставки составляет 1/4 от размера дисплея, и при изменении размера соотношение сторон сохраняется таким же.
- Максимальная длина вставляемой видеозаписи — 20 минут.
- В режиме «Картинка в картинке» доступный диапазон масштабирования может быть меньше, чем в других режимах.
- В режиме «Картинка в картинке» недоступны параметры функции «Звук».
- При выборе в качестве фонового изображения сохраненного снимка по его краям могут появиться черные полосы (в зависимости от соотношения сторон)

Режим «Художественная кисть»

В этом режиме можно сделать снимок, а затем записать видео, на котором показано, как к этому снимку применяется эффект автофильтра.

- 1 Установите диск выбора режима на .
- 2 Выберите значок .
- 3 Выберите фильтр.

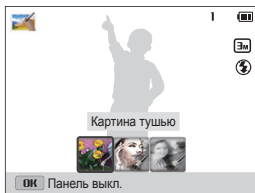

Параметр	Описание
Картина тушью	Эффект акварельной краски.
Мультфильм	Эффект мультипликационной графики.
Эскиз	Эффект карандашного эскиза.

4 Скомпонуйте кадр и слегка нажмите кнопку затвора для фокусировки.

5 Нажмите кнопку затвора, чтобы сделать снимок.

- После съемки автоматически запускается видео, на котором показано, как к снимку применяется эффект автофильтра.



- В режиме «Художественная кисть» автоматически устанавливается разрешение до .
- В режиме «Художественная кисть» сохраняется как снимок, так и сопутствующее видео.
- В режиме «Художественная кисть» доступный диапазон масштабирования может быть меньше, чем в других режимах.
- Сохранение файлов в режиме «Художественная кисть» может потребовать больше времени.
- Отправлять видеозаписи, снятые в режиме «Художественная кисть», по беспроводной сети нельзя. (модель WB150F/WB151F/WB152F)

Режим «Фотофильтры»

К снимкам можно применять разнообразные фильтры, создавая с их помощью неповторимые изображения.



Миниатюра





Виньетка



Линза "рыбий глаз"



Эскиз

- 1 Установите диск выбора режима на .
- 2 Выберите значок .
- 3 Выберите нужный эффект.

Параметр	Описание
Миниатюра	Эффект имитации объектива со сдвигом и наклоном — объект выглядит как миниатюра.
Виньетка	Цвета в стиле ретро, высокая контрастность и сильный эффект виньетки, как при использовании ломокамеры.
Картина тушью	Эффект акварельной краски.
Картина маслом	Эффект масляной краски.
Мультфильм	Эффект мультипликационной графики.
Перекрестный фильтр	Добавление линий, отходящих от ярких объектов, для имитации визуального эффекта перекрестного фильтра.
Эскиз	Эффект карандашного эскиза.
Мягкий фокус	Эффект, помогающий скрыть изъяны лица или сделать снимок размытым.
Линза "рыбий глаз"	Затемнение краев кадра и искривление пространства для имитации эффекта линзы «рыбий глаз».
Старая пленка	Эффект винтажной пленки.
Эффект "Растр"	Эффект полутонов.
Классика	Эффект черно-белого снимка.
Ретро	Эффект сепии.
Съемка с масштабированием	Размытие краев изображения для выделения объектов в центре кадра.

4 Скомпонуйте кадр и слегка нажмите кнопку затвора для фокусировки.

5 Нажмите кнопку затвора, чтобы сделать снимок.



В зависимости от выбранного параметра разрешение может автоматически установиться на значение до **5m**.

Режим «Кинофильтр»

К видеозаписям можно применять разнообразныe фильтры, создавая с их помощью неповторимые изображения.

1 Установите диск выбора режима на .

2 Выберите значок .

3 Выберите нужный эффект.

Параметр	Описание
Миниатюра	Эффект имитации объектива со сдвигом и наклоном — объект выглядит как миниатюра.
Виньетка	Цвета в стиле ретро, высокая контрастность и сильный эффект виньетки, как при использовании ломокамеры.
Эффект "Растр"	Эффект полутонов.
Эскиз	Эффект карандашного эскиза.

Параметр	Описание
Линза "рыбий глаз"	Искажение близко расположенных объектов для имитации эффекта объектива «рыбий глаз».
Классика	Эффект черно-белого снимка.
Ретро	Эффект сепии.
Палитра "Эффект 1"	Создание яркого изображения — контрастного и с насыщенными цветами.
Палитра "Эффект 2"	Создание четких кадров.
Палитра "Эффект 3"	Применение мягких коричневых тонов.
Палитра "Эффект 4"	Эффект холодного одноцветного изображения.

4 Для начала записи выберите значок  (Запись видео).

5 Снова выберите значок , чтобы остановить запись.







- Если во время видеосъемки выбран автофильтр **Миниатюра**, на экране будет отображаться время записи миниатюры, причем оно будет меньше, чем при съемке обычной видеозаписи.
- При выборе автофильтра **Миниатюра** записать звук во время видеосъемки нельзя.
- В зависимости от выбранного параметра скорость записи может автоматически измениться на значение до $\frac{1}{2}$, а разрешение записи — на значение **VGA** или меньше.

Режим видеосъемки

В режиме видеосъемки можно записывать видео в формате HD продолжительностью до 20 минут. Камера сохраняет видеозаписи в файлах формата MP4 (H.264).

- H.264 (MPEG-4 part10/AVC) — это видеоформат с высокой степенью сжатия, установленный международными стандартизирующими организациями ISO-IEC и ITU-T.
- Некоторые карты памяти не поддерживают видеосъемку в формате высокой четкости. В этом случае необходимо выбрать более низкое разрешение.
- Создание видеозаписей с высоким разрешением не поддерживается картами памяти с низкой скоростью записи. Для видеосъемки с высоким разрешением используйте карты памяти с более высокой скоростью записи.
- Если включена функция оптической стабилизации изображения, в видеозапись могут попадать звуки, вызванные ее работой.
- При использовании зума во время видеосъемки камера может записать его звук. Чтобы уменьшить этот нежелательный эффект, воспользуйтесь функцией «чистого» звука (стр. 75).

- 1 Установите диск выбора режима на .
- 2 Задайте параметры.
 - Список параметров см. в разделе «Параметры съемки» (стр. 53).
- 3 Для начала записи выберите значок  (Запись видео).
- 4 Снова выберите значок , чтобы остановить запись.

- В некоторых режимах начать запись можно с помощью значка  (Запись видео). Устанавливать диск выбора режима в положение  при этом необязательно.

Приостановка видеосъемки

Камера позволяет временно приостановить видеосъемку. Благодаря этому можно объединить несколько записей в одну.

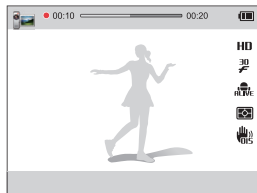





- Нажмите кнопку [OK], чтобы приостановить съемку.
- Для возобновления съемки нажмите кнопку [OK].



Режим автоматического определения сюжета

В режиме автоматического определения сюжета камера автоматически выбирает настройки на основе обнаруженного сюжета.

- 1 Установите диск выбора режима на .
- 2 Нажмите кнопку [MENU].
- 3 Выберите пункт **Автоматическое определение сюжета** → **Вкл.**
- 4 Скомпонуйте кадр.
 - Камера автоматически выберет сюжетный режим. В левом верхнем углу дисплея отобразится значок соответствующего сюжетного режима.



Значок	Описание
	Пейзаж
	Закат
	Ясное небо
	Лес

- 5 Для начала записи выберите значок  (Запись видео).
- 6 Снова выберите значок  (Запись видео), чтобы остановить запись.



- Если камера не смогла определить подходящий режим сюжета, то применяются настройки по умолчанию для режима автоматического определения сюжета.
- При неблагоприятных условиях, например при дрожании камеры, неправильно подобранном освещении или расстоянии до объекта, камера может некорректно выбрать сюжетный режим.

Параметры съемки

В этом разделе описывается настройка параметров в режиме съемки.

Выбор разрешения и качества изображения	54	Обнаружение лиц	64
Выбор разрешения	54	Обнаружение лиц	64
Выбор качества изображения	55	Съемка автопортрета	65
Автоспуск	56	Съемка по улыбке	65
Съемка в темноте	57	Обнаружение моргания глаз	66
Предотвращение появления эффекта «красных глаз»	57	Использование интеллектуального распознавания лиц	66
Фотосъемка со вспышкой	57	Сохранение лиц в качестве избранных («Моя звезда»)	67
Настройка светочувствительности ISO	59	Настройка яркости и цветов	69
Выбор режима фокусировки	60	Ручная коррекция экспозиции (EV)	69
Макросъемка	60	Компенсация при подсветке сзади (ACB) ...	70
Автофокус	60	Изменение режима экспозамера	70
Фокусировка на выбранной области	62	Выбор баланса белого	71
Следящая автофокусировка	62	Режимы серийной съемки	73
Настройка области фокусировки	63	Улучшение изображений	74
		Снижение звука зума	75

Выбор разрешения и качества изображения

В этом разделе описывается, как менять параметры разрешения и качества изображения.









Выбор разрешения

Снимки и видеозаписи с большим разрешением содержат большее число пикселей, поэтому их можно напечатать на бумаге большего размера и просмотреть на более крупном экране. При использовании высокого разрешения также увеличивается размер файла.

Настройка разрешения фотосъемки

SMART P A S M SCN 

- 1 В режиме съемки нажмите кнопку [MENU].
- 2 Выберите пункт **Размер фото**.
- 3 Выберите нужный параметр.

Значок	Описание
	4320 X 3240: печать на бумаге формата A1.
	4320 X 2880: печать широкоформатных снимков на бумаге формата A1 (3:2).
	4320 X 2432: печать панорамных снимков (16:9) на бумаге формата A2 или просмотр на экране HD-телевизора.
	3648 X 2736: печать на бумаге формата A2.
	2832 X 2832: печать на бумаге формата A3 (1:1).
	2592 X 1944: печать на бумаге формата A4.
	1984 X 1488: печать на бумаге формата A5.
	1920 X 1080: печать панорамных снимков (16:9) на бумаге формата A5 или просмотр на экране HD-телевизора.
	1024 X 768: отправка снимков по электронной почте.

Настройка разрешения видеосъемки

SMART P A S M SCN  

- 1 В режиме съемки нажмите кнопку [MENU].
- 2 Выберите пункт **Разрешение видео**.
- 3 Выберите нужный параметр.

Значок	Описание
HD	1280 X 720: просмотр файлов высокого качества на экране HD-телевизора.
VGA	640 X 480: просмотр файлов среднего качества на экране аналогового телевизора.
QVGA	320 X 240: для размещения на веб-странице.
 320 	Для передачи (только модели WB150F/WB151F и WB152F): отправка файлов на веб-сайт по беспроводной сети (максимум за 30 секунд).



Выбор качества изображения

Настройте качество снимков и видеозаписей. Чем выше качество изображения, тем больше размер файлов.

Выбор качества снимков P A S M SCN

Снимки сжимаются и сохраняются в формате JPEG.



- 1 В режиме съемки нажмите кнопку [MENU].
- 2 Выберите пункт **Качество**.
- 3 Выберите нужный параметр.

Значок	Описание
	Наилучшее: для получения снимков максимально высокого качества.
	Отличное: для получения снимков высокого качества.
	Хорошее: для получения снимков обычного качества.

Выбор качества видео

Видеозаписи сжимаются и сохраняются в формате MP4 (H.264).

- 1 В режиме съемки нажмите кнопку [MENU].
- 2 Выберите пункт **Частота кадров**.
- 3 Выберите нужный параметр.

Значок	Описание
	30 кадр/с: для записи видео с частотой 30 кадров в секунду.
	15 кадр/с: для записи видео с частотой 15 кадров в секунду.

В этом разделе описана настройка таймера для съемки в режиме автоспуска.

1 В режиме съемки нажмите кнопку [⏻].

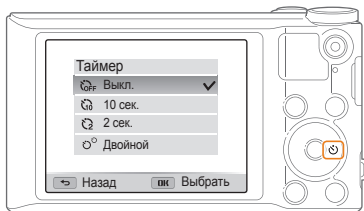

2 Выберите нужный параметр.

Значок	Описание
	Выкл.: автоспуск отключен.
	10 сек.: снимок делается после 10-секундной задержки.
	2 сек.: снимок делается после 2-секундной задержки.
	Двойной: один снимок делается после 10-секундной задержки, еще один — после 2-секундной.

Набор доступных параметров варьируется в зависимости от условий съемки.

3 Для включения автоспуска нажмите кнопку затвора.

- Начнет мигать подсветка автофокуса/индикатор автоспуска. Снимок будет сделан автоматически по истечении заданного интервала времени.



- Чтобы отключить автоспуск, нажмите кнопку затвора или кнопку [⏻].
- При выборе некоторых параметров обнаружения лица функция автоспуска может быть недоступна.
- В некоторых режимах можно настроить параметры таймера, нажав кнопку [MENU] и выбрав пункт **Таймер**.

Съемка в темноте

В этом разделе описана фотосъемка ночью или при слабом освещении.

Предотвращение появления эффекта «красных глаз» P SCN

Если для съемки человека при недостаточном освещении применяется вспышка, возможно появление эффекта «красных глаз». Чтобы избежать этого, выберите режим **Красные глаза** или **Удаление красных глаз**. Более подробные сведения о параметрах вспышки можно найти в разделе «Фотосъемка со вспышкой».



▲ До коррекции



▲ После коррекции

Фотосъемка со вспышкой SMART P A S M SCN





Вспышка используется, когда освещение слишком слабое или требуется, чтобы снимок был более светлым.

1 В режиме съемки нажмите кнопку [F].



2 Выберите нужный параметр.

Значок	Описание
	Выкл: <ul style="list-style-type: none">Вспышка не срабатывает.При съемке в условиях слабого освещения будет отображаться предупреждение о дрожании камеры (👉).
	Авто: вспышка будет срабатывать автоматически, если объект или фон слишком темные.

Значок	Описание
	<p>Красные глаза:</p> <ul style="list-style-type: none"> • Если объект или фон слишком темные, вспышка будет срабатывать дважды, чтобы устранить эффект «красных глаз». • Между двумя срабатываниями вспышки проходит некоторое время. Не двигайтесь, пока вспышка не сработает второй раз.
	<p>Заполняющая вспышка:</p> <ul style="list-style-type: none"> • Вспышка будет срабатывать каждый раз при создании снимка. • Камера автоматически регулирует энергию светового пучка.
	<p>Медленная синхронизация:</p> <ul style="list-style-type: none"> • Вспышка будет срабатывать, а затвор будет дольше оставаться открытым. • Этот режим следует использовать, если нужен рассеянный свет, чтобы показать на снимке больше деталей фона. • Чтобы снимки не получались размытыми, используйте штатив. • При съемке в условиях слабого освещения будет отображаться предупреждение о дрожании камеры ().
	<p>Удаление красных глаз:</p> <ul style="list-style-type: none"> • Если объект или фон слишком темные, вспышка будет срабатывать, а камера будет устранять эффект «красных глаз» с помощью усовершенствованного программного анализа. • Между двумя срабатываниями вспышки проходит некоторое время. Не двигайтесь, пока вспышка не сработает второй раз.



- Вспышка недоступна при серийной съемке и в режимах **Автопортрет** и **Моргание глаз**.
- Убедитесь, что объекты находятся на рекомендуемом расстоянии от вспышки (стр. 142).
- Если свет вспышки отражается или в воздухе много пыли, на снимках могут появляться маленькие пятна.
- В некоторых режимах можно настроить параметры вспышки, нажав кнопку [MENU] и выбрав пункт **Вспышка**.

Набор доступных параметров варьируется в зависимости от условий съемки.

Настройка светочувствительности ISO

P A S M

Светочувствительность ISO — это мера чувствительности фотопленки (или сенсора фотокамеры) к свету согласно стандарту Международной организации по стандартизации (ISO, International Organisation for Standardisation).

Чем выше значение светочувствительности ISO, тем более чувствительной к свету становится камера. При высокой светочувствительности ISO можно получать высококачественные снимки без эффекта дрожания камеры, не используя вспышку.

- 1 В режиме съемки нажмите кнопку **[MENU]**.
- 2 Выберите пункт **ISO**.
- 3 Выберите нужный параметр.
 - Коснитесь значка  для выбора подходящего уровня ISO в соответствии с яркостью и освещенностью объекта.



При более высоких значениях светочувствительности ISO на изображениях может присутствовать шум.

Выбор режима фокусировки

В этом разделе описывается процедура фокусировки камеры в соответствии с параметрами объекта и условиями съемки.

Макросъемка P A S M SCN

Режим макросъемки предназначен для съемки объектов, например цветов или насекомых, крупным планом.



- Чтобы снимки не получались размытыми, старайтесь держать камеру неподвижно.
- Выключите вспышку, если расстояние до объекта не превышает 40 см.

Автофокус SMART P A S M SCN

Для получения четких снимков выберите режим фокусировки с учетом расстояния до объекта съемки.

1 В режиме съемки нажмите кнопку .

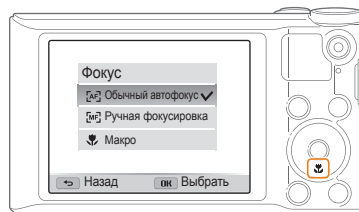

2 Выберите нужный параметр.

Значок	Описание
	Обычный автофокус: фокусировка на объекте, находящемся на расстоянии более 80 см или более 350 см при использовании зума.
	Ручная фокусировка: фокусировка на объекте путем ручной регулировки фокусного расстояния (стр. 61).
	Макро: фокусировка на объекте, находящемся на расстоянии 5 до 80 см от камеры или 180–350 см при использовании зума.
	Автомакро: <ul style="list-style-type: none"> фокусировка на объекте, находящемся на расстоянии более 5 см или более 180 см при использовании зума. Он задан по умолчанию для некоторых режимов съемки.

Набор доступных параметров варьируется в зависимости от условий съемки.



В некоторых режимах можно настроить параметры фокусировки, нажав кнопку [MENU] и выбрав пункт **Фокус**.

Ручная настройка фокусировки

P A S M

- 1 В режиме съемки нажмите кнопку
- 2 Выберите пункт **Ручная фокусировка**.
- 3 Чтобы настроить фокусировку, нажмите кнопку

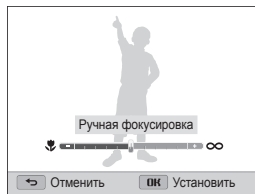

- 4 Чтобы сохранить внесенные изменения, нажмите кнопку [OK].



- Если при ручной настройке не удалось добиться точной фокусировки, снимок может получиться нерезким.
- При использовании данной функции установить параметры области фокусировки и обнаружения лица невозможно.

Фокусировка на выбранной области P A S M

Можно установить фокусировку на выбранной области.

- 1 В режиме съемки нажмите кнопку [MENU].
- 2 Выберите пункт **Зона фокусировки** → **Автофокус по выбору**.
- 3 Нажмите кнопку [OK], затем переместите рамку на нужную область с помощью кнопок [DISP/☰/⬅/➡/⬆/⬇/⬆/⬇].



- 4 Нажмите кнопку [OK].
- 5 Нажмите кнопку затвора, чтобы сделать снимок.
 - Чтобы изменить область фокусировки, нажмите кнопку [OK].



При использовании этой функции недоступны параметры функции обнаружения лиц, таймера и интеллектуального зума.

Следящая автофокусировка P A S M

Следящая автофокусировка позволяет отслеживать положение объекта и автоматически фокусироваться на нем, даже если камера находится в движении.

- 1 В режиме съемки нажмите кнопку [MENU].
- 2 Выберите пункт **Зона фокусировки** → **Следящая**.
- 3 Сфокусируйтесь на объекте, который требуется отслеживать, и нажмите кнопку [OK].
 - На объекте появится рамка фокусировки, которая будет следовать за объектом при перемещении камеры.

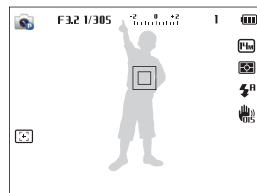

- Белая рамка означает, что камера следит за объектом.
- При легком нажатии кнопки затвора появляется зеленая рамка, означающая, что объект находится в фокусе.

- 4 Нажмите кнопку затвора, чтобы сделать снимок.



- Если область фокусировки не выбрана, рамка фокусировки будет находиться в центре экрана.
- Отслеживание объекта может работать некорректно в следующих случаях:
 - объект слишком маленький;
 - объект движется слишком быстро;
 - недостаточно света или подсветка находится сзади;
 - совпадают окраска или фактура объекта и фона;
 - объект съемки имеет горизонтальную текстуру (например, жалюзи);
 - камера сильно дрожит.
- Если камера не может выполнить отслеживание объекта, рамка фокусировки отображается в виде одинарной белой рамки (□).
- Если при отслеживании объекта возник сбой, объект для отслеживания необходимо выбрать повторно.
- Если камера не может выполнить фокусировку, рамка фокусировки отображается в виде одинарной красной рамки (□).
- При использовании этой функции недоступны параметры обнаружения лица, таймера, серийной съемки и интеллектуального зума.

Настройка области фокусировки P A S M

Чтобы получить более четкий снимок, следует правильно выбрать зону фокусировки в соответствии с расположением объекта в кадре.

- 1 В режиме съемки нажмите кнопку [MENU].
- 2 Выберите пункт **Зона фокусировки**.
- 3 Выберите нужный параметр.

Значок	Описание
	По центру: фокусировка по центру кадра (подходит, если объекты расположены приблизительно в центре кадра).
	Матричная: фокусировка на одной или нескольких из 9 возможных областей.
	Автофокус по выбору: фокусировка на выбранной области (стр. 62).
	Следящая: фокусировка на объекте и слежение за ним (стр. 62).

Набор доступных параметров варьируется в зависимости от режима съемки.

Обнаружение лиц P A S M SCN

При использовании функции обнаружения лиц камера автоматически обнаруживает в кадре лица людей. При фокусировке на лице человека экспозиция настраивается автоматически. При этом можно использовать функцию **Моргание глаз** для обнаружения закрытых глаз или функцию **Улыбка** для съемки улыбающегося человека. Можно также использовать функцию **Автораспознавание лиц**, чтобы запомнить лица — впоследствии камера будет фокусироваться на них автоматически.



- При обнаружении лица камера начинает автоматически его отслеживать.
- Обнаружение лиц может работать некорректно в следующих случаях:
 - объект находится далеко от камеры (рамка фокусировки отображается оранжевым цветом при использовании функций съемки улыбки или обнаружения моргания);
 - освещение слишком сильное или слишком слабое;
 - объект съемки не смотрит в камеру;
 - человек надел солнцезащитные очки или маску;
 - у человека сильно изменяется выражение лица;
 - освещение нестабильное или съемка выполняется в условиях подсветки сзади.
- Функция обнаружения лиц недоступна при использовании автофокуса по выбору, следящей или ручной автофокусировки.
- Доступность различных функций обнаружения лиц зависит от параметров съемки.
- При выборе некоторых параметров обнаружения лица функция автоспуска может быть недоступна.
- При выборе параметров обнаружения лица устанавливается матричная зона автофокусировки.
- В зависимости от выбранных параметров обнаружения лица некоторые возможности серийной съемки недоступны.
- При съемке в режиме автораспознавания лиц обнаруженные лица заносятся в список лиц.
- Зарегистрированные лица можно отобразить в режиме просмотра в порядке их приоритета (стр. 79), однако некоторые запомненные лица могут быть не классифицированы в этом режиме.
- Лицо, обнаруженное в режиме автораспознавания лиц, может отсутствовать в списке лиц и в «Умном альбоме».

Обнаружение лиц

Камера может автоматически обнаруживать до 10 лиц в одном кадре.

- 1 В режиме съемки нажмите кнопку [MENU].
- 2 Выберите пункт **Обнаружение лиц** → **Норма**.

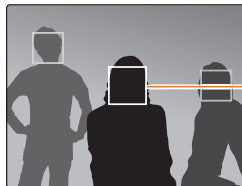

Лицо человека, находящегося ближе всего к камере или центру кадра, отображается в белой рамке фокусировки, а остальные лица — в серых рамках фокусировки.



Чем ближе люди расположены к камере, тем быстрее выполняется обнаружение лиц.

Съемка автопортрета

С помощью этой функции можно фотографировать себя. При включении этой функции устанавливается небольшое фокусное расстояние. При попадании лица в фокус камера подает звуковой сигнал.

- 1 В режиме съемки нажмите кнопку [MENU].
- 2 Выберите пункт **Обнаружение лица** → **Автопортрет**.
- 3 Сделайте снимок, направив объектив камеры на себя.
- 4 Когда прозвучит короткий звуковой сигнал, нажмите кнопку затвора.

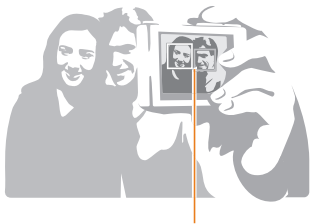

Если лица расположены в центре кадра, камера быстро подаст звуковой сигнал.



Если отключить громкость (параметр **Громкость** в настройках звука), камера не будет подавать звуковой сигнал (стр. 122).

Съемка по улыбке

Камера будет автоматически делать снимок при обнаружении улыбающегося лица.

- 1 В режиме съемки нажмите кнопку [MENU].
- 2 Выберите пункт **Обнаружение лица** → **Улыбка**.
- 3 Скомпонуйте снимок.
 - Камера будет автоматически делать снимок при обнаружении улыбающегося лица.

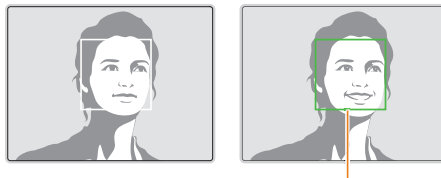

Если человек улыбается широко, камера быстрее обнаруживает улыбку.

Обнаружение моргания глаз

Если обнаруживается, что у объекта съемки закрыты глаза, камера последовательно делает два снимка.

- 1 В режиме съемки нажмите кнопку [MENU].
- 2 Выберите пункт **Обнаружение лица** → **Моргание глаз**.





Использование интеллектуального распознавания лиц

Камера автоматически запоминает лица, которые вы часто фотографируете. В режиме интеллектуального распознавания лиц приоритет для фокусировки на сохраненных и на избранных лицах будет определяться автоматически. Функция интеллектуального распознавания лиц доступна только при использовании карты памяти.

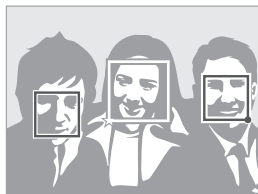
- 1 В режиме съемки нажмите кнопку [MENU].
- 2 Выберите пункт **Обнаружение лица** → **Автораспознавание лиц**.



- : лица, сохраненные в качестве избранных (сведения о том, как сохранить лица в качестве избранных, см. на стр. 67).
- : лица, сохраненные камерой автоматически.



- Функции распознавания и запоминания лиц могут работать некорректно при определенных условиях освещения, при значительном изменении положения тел и выражения лиц, а также при наличии очков.
- Камера способна автоматически сохранять до 12 лиц. Если уже зарегистрировано 12 лиц и было распознано новое, то оно заменит в памяти лицо с наименьшим приоритетом.

Сохранение лиц в качестве избранных («Моя звезда»)

Вы можете создать список избранных лиц, чтобы задать для них приоритеты фокусировки и экспозиции. Эта функция доступна только при использовании карты памяти.

- 1 В режиме съемки нажмите кнопку [MENU].
- 2 Выберите пункт **Изменение списка обнаруживаемых лиц** → **Моя Звезда**.
- 3 Чтобы сохранить лицо человека, отрегулируйте положение камеры так, чтобы лицо находилось точно в овальной рамке, и нажмите кнопку затвора.

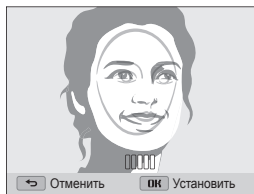

- При сохранении лиц снимайте людей по одному.
- Сделайте пять снимков лица: анфас, левый профиль, правый профиль, сверху и снизу.
- При съемке левого и правого профиля или сверху и снизу попросите модель не поворачивать голову больше чем на 30 градусов.
- Лицо можно сохранить даже при наличии всего одного снимка.

4 По завершении съемки появится список лиц.

- Избранные лица помечаются в списке значком ★.



- Камера позволяет сохранить до восьми избранных лиц.
- При сохранении избранного лица вспышка не будет срабатывать.
- Если одно и то же лицо сохранено дважды, его можно удалить из списка лиц.

Просмотр избранных лиц

1 В режиме съемки нажмите кнопку [MENU].

2 Выберите пункт **Изменение списка обнаруживаемых лиц** → **Список лиц**.



- Чтобы изменить приоритет избранных лиц, нажмите кнопку [MENU] и выберите пункт **Изменить порядок** (стр. 78)
- Чтобы удалить избранное лицо, нажмите кнопку [MENU] и выберите пункт **Отменить "Мою Звезду"?** (стр. 79)

Настройка яркости и цветов

В этом разделе описывается, как регулировать яркость и цвета для повышения качества изображения.

Ручная коррекция экспозиции (EV)

P A S 

В зависимости от освещения снимки могут получаться слишком светлыми или темными. В этом случае можно вручную скорректировать экспозицию, чтобы повысить качество снимков.



▲ Темнее (-)



▲ Нейтрально (0)



▲ Светлее (+)

1 В режиме съемки нажмите кнопку [MENU].

2 Выберите пункт **EV**.

3 Выберите значение экспозиционного числа.

- При увеличении экспозиции фотоснимки будут ярче.

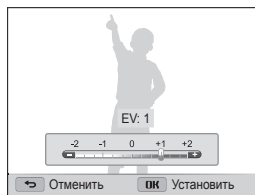

4 Чтобы сохранить внесенные изменения, нажмите кнопку [OK].



- Выбранное значение экспозиции будет сохраняться автоматически. Может потребоваться снова изменить экспозицию, чтобы избежать переэкспонирования или недозэкспонирования.
- Если выбор подходящей экспозиции затруднителен, выберите режим **AEB** (автоматическая экспозиционная вилка). Камера сделает 3 снимка подряд с разными значениями экспозиции: стандартным, более высоким и более низким (стр. 73).

Компенсация при подсветке сзади (ACB)

P A S M

Если источник света находится позади объекта или существует сильный контраст между объектом и фоном, на снимке объект может получиться затемненным. В этом случае выберите режим автоматического баланса контрастности (ACB).



▲ Без ACB



▲ С использованием ACB

- 1 В режиме съемки нажмите кнопку [MENU].
- 2 Выберите пункт **ACB**.
- 3 Выберите нужный параметр.

Значок	Описание
	Выкл.: ACB (автоматический баланс контрастности) отключен.
	Вкл.: ACB (автоматический баланс контрастности) включен.



- Функция ACB всегда включена в режиме Интеллектуальный режим.
- Функция ACB недоступна при использовании режимов серийной съемки.

Изменение режима экспомера P A S M

В режиме экспомера камера определяет количество света. Яркость и освещенность снимка изменяются в зависимости от выбранного режима экспомера.

- 1 В режиме съемки нажмите кнопку [MENU].
- 2 Выберите пункт **Экспомер**.
- 3 Выберите нужный параметр.

Значок	Описание
	Матричный <ul style="list-style-type: none"> • Кадр разделяется на несколько областей, затем измеряется интенсивность света в каждой из них. • Этот режим подходит для обычных снимков.
	Точечный <ul style="list-style-type: none"> • Измеряется только интенсивность света в самом центре кадра. • Если объект находится не в центре, снимок может получиться неправильно экспонированным. • Этот режим подходит для съемки объекта с подсветкой сзади.
	Центровзвешенный <ul style="list-style-type: none"> • Измеряется интенсивность света во всех участках кадра, а затем вычисляется усредненное значение с учетом того факта, что центральная часть имеет большее значение. • Подходит для снимков, на которых объект находится в центре кадра.

Выбор баланса белого P A S M

Цвет снимка зависит от типа и качества источника света. Чтобы цвета на снимке были естественными, выберите значение баланса белого, соответствующее условиям освещения, например «Автоматический баланс белого», «Дневной свет», «Облачно» или «Лампы накаливания».



 Автоматический баланс белого



 Дневной свет







 Облачно



 Лампы накаливания

- 1 В режиме съемки нажмите кнопку [MENU].
- 2 Выберите пункт **Баланс белого**.
- 3 Выберите нужный параметр.

Значок	Описание
	Автоматический баланс белого: автоматическая настройка баланса белого в соответствии с условиями освещения.
	Дневной свет: для съемки на улице в солнечный день.
	Облачно: для съемки на улице в облачную погоду или в тени.
	Люминесцентный холодный белый: для съемки при освещении лампами дневного света или при трехстороннем люминесцентном освещении.
	Люминесцентный тёплый белый: для съемки при белом люминесцентном освещении.
	Лампы накаливания: для съемки в помещении при свете ламп накаливания или галогенных ламп.
	Пользовательские установки: использование настроек баланса белого, заданных вручную (стр. 72).
	Цветовая температура: ручная настройка цветовой температуры источника света (стр. 72).

Настройка баланса белого вручную

Можно настроить баланс белого, сделав снимок белой поверхности (например, листа бумаги) в тех условиях освещения, при которых будет выполняться фотосъемка. Настройка баланса белого поможет сделать цвета снимка естественными.

- 1 В режиме съемки нажмите кнопку [MENU].
- 2 Выберите пункт **Баланс белого** → **Пользовательские установки**.
- 3 Направьте объектив на белый лист бумаги и нажмите кнопку затвора.

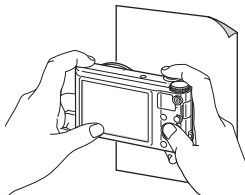

Настройка цветовой температуры

- 1 В режиме съемки нажмите кнопку [MENU].
- 2 Выберите пункт **Баланс белого** → **Цветовая температура**.
- 3 Настройте цветовую температуру с учетом источника освещения при помощи кнопок [⚡/☺].
 - При высоком значении цветовой температуры снимки получаются более теплыми, а при низком — более холодными.



- 4 Чтобы сохранить внесенные изменения, нажмите кнопку [OK].

Режимы серийной съемки P A S M

Съемка быстро перемещающихся объектов, естественных выражений лиц и жестов может быть затруднительной. Также могут возникать сложности с правильной установкой экспозиции и выбором надлежащего источника света. В этом случае выберите один из режимов серийной съемки.



- 1 В режиме съемки нажмите кнопку [MENU].
- 2 Выберите пункт **Тип съемки**.
- 3 Выберите нужный параметр.

Значок	Описание
	Покадровая: выполнение одного снимка.
	Непрерывная <ul style="list-style-type: none">• Пока удерживается нажатой кнопка затвора, снимки делаются один за другим.• Максимальное количество снимков зависит от емкости карты памяти.

Значок	Описание
	Движение: пока удерживается кнопка затвора, снимки с разрешением VGA делаются один за другим (5 снимков в секунду; всего не более 30 снимков).
	АЕВ <ul style="list-style-type: none">• Выполнение трех снимков подряд с разными значениями экспозиции: стандартным, более высоким и более низким.• Чтобы снимки не получались размытыми, используйте штатив.



- Использование вспышки и автоспуска невозможно, если не выбран параметр **Покадровая**.
- При выборе режима **Движение** камера установит разрешение **VGA** и светочувствительность **ISO Авто**.
- В зависимости от выбранных параметров функции обнаружения лиц некоторые параметры серийной съемки могут быть недоступны.

Улучшение изображений P A S M

Контрастность, резкость и насыщенность снимков можно изменять.

- 1 В режиме съемки нажмите кнопку [MENU].
- 2 Выберите пункт **Улучшение изображения**.
- 3 Выберите нужный параметр.
 - Резкость
 - Контрастность
 - Насыщенность

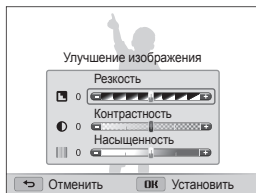

- 4 Значения регулируются кнопками [←/→].

Резкость	Описание
-	Уменьшение резкости краев объектов на снимке (используется для редактирования снимков на ПК).
+	Увеличение резкости краев объектов для повышения четкости снимков. При этом также могут увеличиться шумы на снимках.

Контрастность	Описание
-	Уменьшение интенсивности цвета и яркости.
+	Увеличение интенсивности цвета и яркости.

Насыщенность	Описание
-	Уменьшение насыщенности.
+	Увеличение насыщенности.

- 5 Чтобы сохранить изменения, нажмите кнопку [OK].





Выберите значение 0, если не хотите применять никакие эффекты (подходит для печати).

Снижение звука зума

P A S M SCN  

Если при видеосъемке используется зум, звук зума может записаться в видео. С помощью функции «Живой звук» можно уменьшить шум от зума.

- 1 В режиме съемки нажмите кнопку [MENU].
- 2 Выберите пункт **Звукозапись**.
- 3 Выберите нужный параметр.

Значок	Описание
	Вкл. звук: функция «чистого» звука включена, шум от зума будет слабым.
	Выкл. звук: функция «чистого» звука выключена, шум от зума будет записан в видео.
	Без звука: звуки не записываются.



- Во время использования функции «Звук» следите за тем, чтобы микрофон не был закрыт.
- Записи, сделанные с использованием этой функции, могут отличаться от реальных звуков.
- В режиме «Картинка в картинке» недоступны параметры функции «Звук».

Просмотр и редактирование

В этой главе описывается, как просматривать и редактировать снимки и видеозаписи, Вы также научитесь подключать камеру к компьютеру, фотопринтеру и телевизору.

Использование режима просмотра		Перенос файлов на компьютер под управлением ОС Windows	92
снимков и видеозаписей	77	Передача файлов с помощью программы Intelli-studio	93
Включение режима просмотра	77	Передача файлов с камеры, подключенной как съемный диск	95
Просмотр снимков	83	Отсоединение камеры (ОС Windows XP) ...	96
Просмотр видеозаписей	85	Перенос файлов на компьютер под управлением Mac OS	97
Редактирование снимков	87	Печать снимков на фотопринтере, совместимом со стандартом PictBridge	98
Изменение размеров снимков	87		
Поворот снимка	87		
Применение эффектов автофильтра	88		
Регулировка параметров снимков	89		
Формирование задания печати (DPOF)	90		
Просмотр файлов на экране телевизора ...	91		

Использование режима просмотра снимков и видеозаписей

В этом разделе описывается, как просматривать снимки и видеозаписи, а также организовывать файлы.

Включение режима просмотра

В этом режиме можно просматривать снимки и видеозаписи, хранящиеся на камере.

1 Нажмите кнопку [▶].

- На дисплее отобразится последний из сохраненных файлов.
- Если камера была выключена, она включится, а на дисплее появится последний из сохраненных файлов.

2 Нажмите кнопки [↶/☺] для прокрутки файлов.

- Нажмите и удерживайте кнопку [↶/☺] для быстрой прокрутки файлов.



- Для просмотра файлов, хранящихся во встроенной памяти, необходимо извлечь карту памяти.
- Камера может не поддерживать просмотр и редактирование файлов, снятых другими камерами, из-за неподдерживаемых размеров (изображения и т. д.) или кодеков. Рекомендуем просматривать и редактировать такие файлы на ПК или другом устройстве.

Сведения о фотофайле

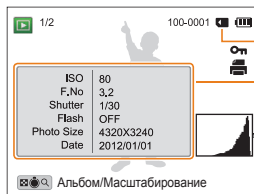

Используемая память

Информация о файле

Гистограмма

Значок	Описание
1/2	Текущий файл/общее число файлов
100-0001	Имя папки — имя файла
On	Защищенный файл
	Заданы снимки для печати (формат DPOF)



Чтобы отобразить информацию о файле, нажмите кнопку [DISP].

Сведения о видеофайле

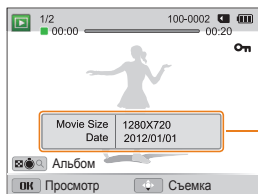

Информация о файле

Значок	Описание
1/2	Текущий файл/общее число файлов
100-0002	Имя папки — имя файла
00:00	Текущее время воспроизведения
00:20	Продолжительность видеозаписи
On	Защищенный файл



Чтобы отобразить информацию о файле, нажмите кнопку [DISP].

Установка приоритета для избранных лиц

Можно задать приоритет для избранных лиц. Функция избранных лиц доступна, только если установлена карта памяти.

- 1 В режиме просмотра нажмите кнопку [MENU].
- 2 Выберите пункт **Список лиц**.



- 3 Нажмите кнопку [MENU].
- 4 Выберите пункт **Изменить порядок**.
- 5 Выберите лицо и нажмите кнопку [OK].
- 6 Нажмите кнопки [↔/☺], чтобы изменить приоритет лица, затем нажмите кнопку [↵].

Удаление избранных лиц

Избранные лица можно удалить. Функция избранных лиц доступна, только если установлена карта памяти.

- 1 В режиме просмотра нажмите кнопку [MENU].
- 2 Выберите пункт **Список лиц**.
- 3 Нажмите кнопку [MENU].
- 4 Выберите пункт **Отменить "Моя Звезду"?**.
- 5 Выберите лицо и нажмите кнопку [OK].
- 6 Нажмите кнопку [🗑️].
- 7 Когда появится всплывающее сообщение, выберите ответ **Да**.

Просмотр файлов по категориям в «Умном альбоме»

Просмотр файлов по категориям, например по дате, по лицу или по типу файла.

- 1 В режиме просмотра поверните кнопку управления зумом влево.
- 2 Нажмите кнопку [MENU].
- 3 Выберите пункт **Фильтр** → категорию.

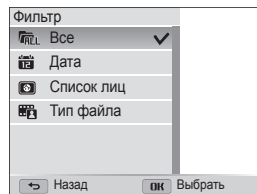

Значок	Описание
	Все: просмотр файлов в обычном режиме.
	Дата: просмотр файлов по дате сохранения.
	Список лиц: просмотр файлов, отсортированных по распознанным и избранным лицам (до 20 человек).
	Тип файла: просмотр файлов по типу.

- 4 Перейдите к нужному списку и нажмите кнопку [OK], чтобы открыть его.
- 5 Перейдите к нужному файлу и нажмите кнопку [OK], чтобы просмотреть его.
- 6 Для возврата к предыдущему режиму поверните кнопку управления зумом влево.



Запуск «Умного альбома», изменение категории и реорганизация файлов могут потребовать некоторого времени.

Просмотр файлов в виде эскизов

Можно просмотреть файлы в виде эскизов.

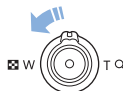

Чтобы на экране отображалось по 12 эскиза, в режиме просмотра поверните кнопку управления зумом влево. Чтобы на экране отображалось одновременно 24 миниатюры, поверните кнопку управления зумом влево еще один раз. Для возврата к предыдущему режиму поверните кнопку управления зумом вправо.



Нажмите кнопки [DISP/🌿/🔍/👁️] для просмотра списка файлов.

Защита файлов

Файлы можно защитить от случайного удаления.

- 1 В режиме просмотра нажмите кнопку [MENU].
- 2 Выберите пункт **Защита** → **Вкл.**



Удалить или повернуть защищенный снимок нельзя.

Удаление файлов

Выбор файлов для удаления в режиме просмотра.

Удаление одного файла

Можно выделить отдельный файл и удалить его.

- 1 В режиме просмотра выберите файл и нажмите кнопку [🗑️].
- 2 Когда появится всплывающее сообщение, выберите ответ **Да**.



Можно также удалить сразу несколько файлов в режиме просмотра, нажав кнопку [MENU] и выбрав пункт **Удалить** → **Удалить** → **Да**.

Удаление нескольких файлов

Можно выделить несколько файлов и удалить их.

- 1 В режиме просмотра нажмите кнопку [🗑️].
 - Чтобы удалить файл в режиме эскизов, нажмите кнопку [MENU], выберите пункт **Удалить** → **Выбать** и перейдите к шагу 3 либо нажмите кнопку [🗑️], выберите пункт **Выбать** и перейдите к шагу 3.
- 2 Когда появится всплывающее сообщение, выберите ответ **Удалить несколько**.
- 3 Выберите файлы, подлежащие удалению, и нажмите кнопку [OK].
 - Чтобы отменить выделение, нажмите кнопку [OK].
- 4 Нажмите кнопку [🗑️].
- 5 Когда появится всплывающее сообщение, выберите ответ **Да**.

Удаление всех файлов

Можно выделить все файлы и удалить их.

- 1 В режиме просмотра нажмите кнопку [MENU].
 - Чтобы удалить файл в режиме эскизов, нажмите кнопку [MENU], выберите пункт **Удалить** → **Удалить все** и перейдите к шагу 3, либо нажмите кнопку [🗑️], выберите пункт **Удалить все** и перейдите к шагу 3.
- 2 Выберите пункт **Удалить** → **Удалить все**.
- 3 Когда появится всплывающее сообщение, выберите ответ **Да**.
 - Все незащищенные файлы будут удалены.

Копирование файлов на карту памяти

Чтобы скопировать на карту памяти файлы, сохраненные во встроенной памяти, выполните следующие действия.

- 1 В режиме просмотра нажмите кнопку [MENU].
- 2 Выберите пункт **Копировать на карту**.

Просмотр снимков

Чтобы увеличить фрагмент снимка или просмотреть снимки в режиме слайд-шоу, выполните следующие действия.

Увеличение снимка



Чтобы увеличить фрагмент снимка, в режиме просмотра поверните кнопку управления зумом вправо. Для уменьшения поверните кнопку управления зумом влево.

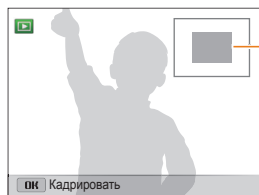

Увеличенная область

Функция	Описание
Перемещение увеличенной области	Нажимайте кнопки [DISP/↵/⏪/⏩] .
Обрезка увеличенного снимка	Нажмите кнопку [OK] и выберите пункт Да (обрезанный снимок будет сохранен как новый файл. Исходный снимок останется без изменений.)



При просмотре снимков, снятых другой камерой, значение зума может отличаться.

Просмотр панорамных снимков

Просмотр фотографий, сделанных в режиме Живая панорама.

- 1 В режиме просмотра нажимайте кнопки [**↶/↷**], чтобы перейти к нужному панорамному снимку.
 - На дисплее появится весь панорамный снимок.
- 2 Нажмите кнопку [**OK**].
 - Камера автоматически проходит по кадру слева направо для создания горизонтальной панорамы или сверху вниз, если снимается вертикальная панорама. Затем камера перейдет в режим просмотра.
 - Чтобы приостановить или возобновить просмотр панорамного снимка, нажмите кнопку [**OK**].
 - После приостановки просмотра панорамного снимка нажимайте кнопки [**DISP/↶/↷/↵**], чтобы прокрутить его по горизонтали или по вертикали, в зависимости от направления камеры во время съемки.
- 3 Нажмите кнопку [**↶**], чтобы вернуться в режим просмотра.



Снимок прокручивается автоматически только в том случае, если размер его длинного края в два раза или более превышает размер короткого края.

Просмотр слайд-шоу

Добавление эффектов и звукового оформления к слайд-шоу. Функция слайд-шоу неприменима к видеозаписям.

- 1 В режиме просмотра нажмите кнопку [**MENU**].
- 2 Выберите пункт **Параметры слайдшоу**.
- 3 Выберите эффект для слайд-шоу.
 - Перейдите к шагу 4, чтобы начать показ без эффектов.

* По умолчанию

Параметр	Описание
Режим воспроизведения	Настройка автоматического повтора слайд-шоу (Один раз* , Повтор).
Интервал	<ul style="list-style-type: none"> • Выбор промежутка времени между сменой снимков (1 сек.*, 3 сек., 5 сек., 10 сек.). • Чтобы задать временной интервал, нужно выбрать для параметра «Эффект» значение Выкл.
Мелодия	Выбор аудиозаписи для фонового воспроизведения.
Эффект	<ul style="list-style-type: none"> • Выбор эффекта перехода между снимками (Выкл., Покой*, Великолепие, Отдых, Активность, Очарование). • Чтобы отменить эффекты, выберите пункт Выкл. • При использовании режима Эффект снимки будут меняться каждую секунду.

4 Нажмите кнопку [↵].

5 Выберите пункт **Начать слайд-шоу**.

6 Просматривайте слайд-шоу.

- Нажмите кнопку [OK], чтобы приостановить слайд-шоу.
- Снова нажмите кнопку [OK], чтобы возобновить слайд-шоу.



- Нажмите кнопку [OK], затем кнопку [⏏/⏮], чтобы остановить слайд-шоу и вернуться в режим просмотра.
- Поверните кнопку управления зумом влево или вправо, чтобы отрегулировать громкость звука.

Просмотр видеозаписей

В режиме просмотра можно просматривать видеозаписи, а также захватывать и вырезать фрагменты. Эти фрагменты можно сохранить как новые файлы.

1 В режиме просмотра выберите видеозапись и нажмите кнопку [OK].

2 Просмотрите видеозапись.



Текущее время воспроизведения/ продолжительность видеозаписи

Функция	Описание
Перемотка назад	Нажмите кнопку [⏮]. При каждом нажатии кнопки [⏮] выполняется перемотка назад со скоростью 2X, 4X и 8X.
Приостановка или возобновление просмотра	Нажмите кнопку [OK].
Перемотка вперед	Нажмите кнопку [⏭]. При каждом нажатии кнопки [⏭] выполняется перемотка вперед со скоростью 2X, 4X и 8X.
Регулировка громкости звука	Поверните кнопку управления зумом влево или вправо.

Обрезка видео

- 1 В режиме просмотра выберите видеозапись и нажмите кнопку [MENU].
- 2 Выберите пункт **Обрезать видео**.
- 3 Чтобы начать воспроизведение видеозаписи, нажмите клавишу [OK].
- 4 Чтобы указать начало фрагмента, при просмотре видеозаписи нажмите кнопку [OK] → [↵].
- 5 Нажмите клавишу [OK], чтобы продолжить воспроизведение.
- 6 Чтобы указать окончание фрагмента, при просмотре видеозаписи нажмите кнопку [OK] → [↵].
- 7 Для подрезки фрагмента нажмите кнопку [↵].
- 8 Когда появится всплывающее сообщение, выберите ответ **Да**.



- Исходная видеозапись должна длиться не менее 10 секунд.
- Камера сохранит отредактированную видеозапись как новый файл.

Захват изображения из видео

- 1 Чтобы указать нужное изображение для захвата, при просмотре видео нажмите кнопку [OK].
- 2 Нажмите кнопку [↵].



- Разрешение захваченного изображения будет таким же, как в исходной видеозаписи.
- Захваченное изображение сохраняется как новый файл.

Редактирование снимков

В этом разделе описывается редактирование снимков.

- Отредактированные снимки сохраняются как новые файлы.
- При редактировании снимков камера автоматически преобразует их в файлы с более низким разрешением. При повороте или изменении размера снимков камера не уменьшает их разрешение автоматически.

Изменение размеров снимков

Можно изменить размер снимка и сохранить его как новый файл.

- В режиме просмотра выделите снимок и нажмите кнопку [MENU].
- Выберите пункт **Изменить размер**.
- Выберите нужный параметр.

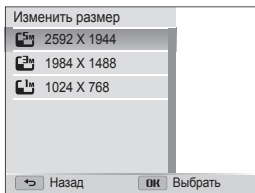

- Доступные варианты изменения размера зависят от размера исходного снимка.

Поворот снимка

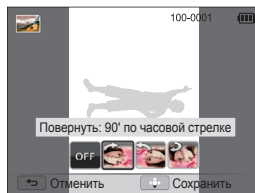

- Установите диск выбора режима на .
- Выберите значок .
- Поверните кнопку управления зумом влево и выберите снимок.
- Выберите пункт **Повернуть** → параметр.
- Для сохранения нажмите кнопку [].



- Камера перезапишет исходный файл.
- Чтобы повернуть снимок, в режиме просмотра нажмите кнопку [MENU] и выберите пункт **Повернуть**.

Применение эффектов автофильтра

Применение спецэффектов к снимкам.

- 1 Установите диск выбора режима на .
- 2 Выберите значок .
- 3 Поверните кнопку управления зумом влево и выберите снимок.
- 4 Выберите пункт **Автофильтр** → параметр.

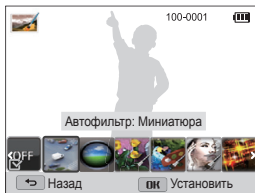

Параметр	Описание
Норма	Без эффекта.
Миниатюра	Эффект имитации объектива со сдвигом и наклоном — объект выглядит как миниатюра.
Виньетка	Цвета в стиле ретро, высокая контрастность и сильный эффект виньетки, как при использовании лomoкамеры.

Параметр	Описание
Картина тушью	Эффект акварельной краски.
Картина маслом	Эффект масляной краски.
Мультфильм	Эффект мультипликационной графики.
Перекрестный фильтр	Добавление линий, отходящих от ярких объектов, для имитации визуального эффекта перекрестного фильтра.
Эскиз	Эффект карандашного эскиза.
Мягкий фокус	Эффект, помогающий скрыть изъяны лица или сделать снимок размытым.
Линза "рыбий глаз"	Искажение близко расположенных объектов для имитации эффекта объектива «рыбий глаз».
Старая пленка	Эффект винтажной пленки.
Эффект "Растр"	Эффект полутонов.
Классика	Эффект черно-белого снимка.
Ретро	Эффект сепии.
Съемка с масштабированием	Размытие краев изображения для выделения объектов в центре кадра.

- 5 Для сохранения нажмите кнопку .



Регулировка параметров снимков

В этом разделе описывается, как настроить яркость, контрастность и насыщенность, а также устранить эффект «красных глаз». Если центральная часть снимка слишком темная, можно сделать ее ярче. Камера сохранит отредактированный снимок как новый файл, но он может иметь более низкое разрешение.









- Можно настроить яркость, контрастность и насыщенность, одновременно применив эффект автофильтра.
- Одновременно применять эффекты автоматического баланса контраста, ретуши лица и устранения эффекта «красных глаз» нельзя.

Настройка яркости, контрастности и насыщенности



- 1 Установите диск выбора режима на .
- 2 Выберите значок .
- 3 Поверните кнопку управления зумом влево и выберите снимок.

- 4 Выберите нужный параметр.





Значок	Описание
	Яркость
	Контрастность
	Насыщенность

- 5 Параметр регулируется кнопками [/].
- 6 Нажмите кнопку **[OK]**.
- 7 Для сохранения нажмите кнопку [].



Коррекция цвета темных объектов (ACB)

- 1 Установите диск выбора режима на .
- 2 Выберите значок .
- 3 Поверните кнопку управления зумом влево и выберите снимок.
- 4 Выберите пункт **ACB**.
- 5 Для сохранения нажмите кнопку [].

Ретушь лица

- 1 Установите диск выбора режима на .
- 2 Выберите значок .
- 3 Поверните кнопку управления зумом влево и выберите снимок.
- 4 Выберите пункт **Ретушь лица**.
- 5 Параметр регулируется кнопками [/].
 - По мере увеличения числового значения тон кожи становится ярче и ровнее.
- 6 Для сохранения нажмите кнопку [].

Устранение эффекта «красных глаз»

- 1 Установите диск выбора режима на .
- 2 Выберите значок .
- 3 Поверните кнопку управления зумом влево и выберите снимок.
- 4 Выберите пункт **Устранение красных глаз**.
- 5 Для сохранения нажмите кнопку [].

Формирование задания печати (DPOF)

Чтобы выбрать снимки для печати и сохранить параметры печати в формате DPOF, выполните следующие действия. Информация будет сохранена в папке MISC на карте памяти. Это очень удобно при печати на принтерах, поддерживающих стандарт DPOF.

- 1 В режиме просмотра выберите снимок, который требуется распечатать, и нажмите кнопку [MENU].
- 2 Выберите пункт **DPOF**.
- 3 С помощью клавиш [DISP/>] выберите количество экземпляров, а затем нажмите кнопку [OK].



- Можно сдать карту памяти в фотолабораторию, работающую с форматом цифровой печати DPOF, или распечатать снимки самостоятельно на DPOF-совместимом принтере.
- Снимки, размер которых превышает размер бумаги, могут получиться обрезанными с левого и правого края. Проверьте, совместимы ли размеры снимков с выбранным размером бумаги.
- Настройка параметров DPOF для снимков, хранящихся во встроенной памяти, не предусмотрена.
- Печать снимков заданного размера возможна только на принтере, совместимом со стандартом DPOF 1.1.

Просмотр файлов на экране телевизора

В этом разделе описывается, как просматривать снимки и видеозаписи, подключив камеру к телевизору с помощью аудиовидеокабеля.

- 1 Установите диск выбора режима на .
- 2 Выберите пункт **Подключение** → **Видеовыход**.
- 3 Выберите тип выходного видеосигнала, подходящий для вашей страны или региона (стр. 123).
- 4 Выключите камеру и телевизор.
- 5 Подключите камеру к телевизору с помощью аудиовидеокабеля.
- 6 Включите телевизор и с помощью пульта ДУ выберите режим аудио-/видеовыхода.
- 7 Включите камеру.
 - При подключении к телевизору камера автоматически переходит в режим просмотра.
- 8 Просматривайте снимки или видео с помощью кнопок на камере.

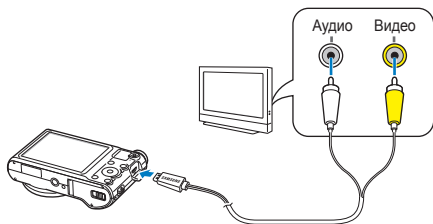

- В зависимости от модели телевизора на изображении могут присутствовать цифровые шумы или же снимки могут быть видны не полностью.
- В зависимости от настроек телевизора изображение может быть смещено относительно центра экрана.

Перенос файлов на компьютер под управлением ОС Windows

В этом разделе описывается, как перенести файлы на компьютер под управлением ОС Windows, отредактировать их в программе Intelli-studio и загрузить на веб-сайт.

Требования

Пункт	Системные требования
Центральный процессор	Intel® Pentium®4 с частотой 3,2 ГГц и выше, AMD Athlon™ FX с частотой 2,6 ГГц и выше
ОЗУ	Не менее 512 Мб (рекомендуется 1 Гб или больше)
Операционная система*	Windows XP SP2, Windows Vista или Windows 7
Свободное место на жестком диске	250 Мб или больше (рекомендуется 1 Гб или больше)
Прочее	<ul style="list-style-type: none">• Дисковод для компакт-дисков• Монитор с разрешением 1024 X 768 пикселей и глубиной цвета 16 бит (рекомендуется глубина цвета 32 бита и разрешение 1280 X 1024 пикселей)• Порт USB 2.0• nVIDIA Geforce 7600GT или более поздней версии/ ATI X1600 или более поздней версии• Microsoft DirectX 9.0c или более поздней версии

* Будет установлена 32-разрядная версия ПО Intelli-studio, даже если используются 64-разрядные выпуски ОС Windows XP, Windows Vista или Windows 7.



- Эти минимальные требования представлены только в качестве рекомендации. В зависимости от состояния компьютера программа может не работать должным образом, даже если соблюдены все вышеуказанные требования.
- Если компьютер не отвечает системным требованиям, видеозаписи могут воспроизводиться некорректно, а их редактирование может занимать больше времени.
- Перед использованием программы Intelli-studio установите DirectX 9.0c или более поздней версии.
- Для подключения камеры в качестве съемного диска компьютер должен работать под управлением ОС Windows XP, Windows Vista или Windows 7.



Изготовитель не несет ответственности за какой-либо ущерб, возникший из-за использования компьютеров, не соответствующих требованиям безопасности, например самостоятельно собранных компьютеров.

Передача файлов с помощью программы Intelli-studio

Программу Intelli-studio можно загрузить со связанного веб-сайта и установить на ПК. При подключении камеры к ПК программа Intelli-studio запускается автоматически.



Пока камера подключена к компьютеру с помощью USB-кабеля, ее аккумуляторная батарея будет заряжаться.

- 1 Установите диск выбора режима на .
- 2 Выберите пункт **Подключение** → **ПО для подключения ПК** → **Вкл**
- 3 Выключите камеру.
- 4 Подключите камеру к ПК с помощью USB-кабеля.



К камере необходимо подключать узкий разъем USB-кабеля. Подключение неверного разъема кабеля может привести к повреждению файлов. Изготовитель не несет ответственности за потерю данных.

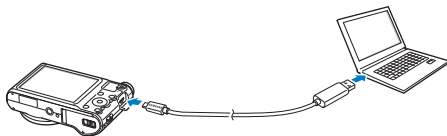

5 Включите камеру.

- Когда на экране ПК появится окно установки Intelli-studio, следуйте инструкциям на экране, чтобы завершить установку.
- После завершения установки программы Intelli-studio ПК автоматически распознает камеру и запустит программу Intelli-studio.



Если для параметра USB установлено значение **Выберите режим**, в появившемся всплывающем окне следует выбрать пункт **Компьютер**.

6 Выберите на компьютере папку назначения, а затем пункт **Да**.

- Новые файлы, сохраняемые на камере, будут автоматически передаваться в выбранную папку.
- Если в памяти камеры нет новых файлов, окно сохранения новых файлов не будет отображаться.



Если на компьютере установлена ОС Windows Vista или Windows 7, выберите пункт **Run iLinker.exe** в окне автозапуска, чтобы запустить программу Intelli-studio. Если файл **Run iLinker.exe** не появился на экране, выберите пункт  → **Компьютер** → **Intelli-studio** и следуйте инструкциям на экране, чтобы завершить установку программы Intelli-studio.

Использование программы Intelli-studio

Программа Intelli-studio предназначена для просмотра и редактирования файлов. Для получения дополнительных сведений выберите пункт **Справка** → **Справка** на панели инструментов.



- Чтобы обновить микропрограмму камеры, на панели инструментов программы выберите пункт **Веб-поддержка** → **Обновить прошивку подключенного устройства**.
- Редактировать файлы непосредственно в камере нельзя. Необходимо сначала перенести их в папку на ПК.
- Программа Intelli-studio поддерживает следующие форматы файлов.
 - Видео: MP4 (видео: H.264, аудио: AAC), WMV (WMV 7/8/9), AVI (MJPEG)
 - Снимки: JPG, GIF, BMP, PNG, TIFF

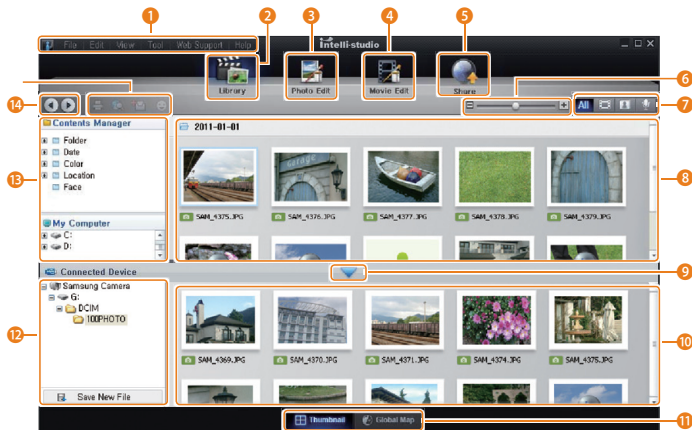

Номер	Описание
1	Переход к меню.
2	Отображение файлов в выбранной папке.
3	Переход в режим редактирования снимка.
4	Переход в режим редактирования видео.
5	Переход в режим обмена файлами (для отправки файлов по электронной почте и загрузки на Flickr, YouTube и другие веб-сайты).
6	Увеличение или уменьшение эскизов файлов.
7	Выбор типа файла.
8	Просмотр файлов в выбранной папке на компьютере.
9	Отображение или скрытие файлов, хранящихся в памяти подключенной камеры.
10	Просмотр файлов в выбранной папке на камере.
11	Просмотр файлов в виде эскизов или на карте.
12	Просмотр папок, хранящихся на камере.
13	Просмотр папок, хранящихся на компьютере.
14	Переход к предыдущей или следующей папке.
	Печать файлов, просмотр файлов на карте, сохранение файлов в папке My Folder (Моя папка) и запоминание лиц.

Передача файлов с камеры, подключенной как съемный диск

Чтобы подключить камеру к компьютеру в качестве съемного диска, выполните следующие действия.

- 1 Установите диск выбора режима на .
- 2 Выберите пункт **Подключение** → **ПО для подключения ПК** → **Выкл.**
- 3 Выключите камеру.
- 4 Подключите камеру к ПК с помощью USB-кабеля.



К камере необходимо подключать узкий разъем USB-кабеля. Подключение неверного разъема кабеля может привести к повреждению файлов. Изготовитель не несет ответственности за потерю данных.

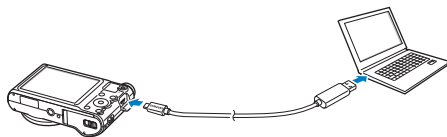

5 Включите камеру.

- Компьютер автоматически обнаружит камеру.



Если для параметра USB установлено значение **Выберите режим**, в появившемся всплывающем окне следует выбрать пункт **Компьютер**.

6 В компьютере откройте папки **Мой компьютер** → **Съемный диск** → **DCIM** → **100PHOTO**.

7 Сохраните файлы на компьютере.

Отсоединение камеры (ОС Windows XP)

Процедуры отключения камеры в ОС Windows Vista и Windows 7 практически одинаковы.

- 1 Убедитесь, что индикатор состояния не мигает.
 - Индикатор состояния мигает во время передачи файлов. Подождите, пока мигание не прекратится.
- 2 Коснитесь значка  на панели инструментов в правом нижнем углу экрана компьютера.



- 3 Щелкните всплывающее сообщение.
- 4 Щелкните сообщение о безопасном извлечении устройства.
- 5 Отсоедините USB-кабель.



Безопасное отсоединение камеры во время работы программы Intelli-studio невозможно. Перед отсоединением камеры завершите работу программы.

Перенос файлов на компьютер под управлением Mac OS

После подключения камеры к компьютеру Macintosh компьютер автоматически ее обнаружит. Можно автоматически переносить файлы с камеры на компьютер без установки дополнительных программ.



Поддерживается Mac OS 10.4 или более поздней версии.

1 Подключите камеру к компьютеру Macintosh с помощью USB-кабеля.



К камере необходимо подключать узкий разъем USB-кабеля. Подключение неверного разъема кабеля может привести к повреждению файлов. Изготовитель не несет ответственности за потерю данных.

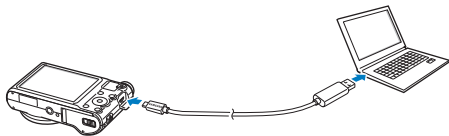

2 Включите камеру.

- Компьютер автоматически распознает камеру, и на экране появится значок съемного диска.



Если для параметра USB установлено значение **Выберите режим**, в появившемся всплывающем окне следует выбрать пункт **Компьютер**.

3 Дважды щелкните значок съемного диска.

4 Сохраните файлы на компьютере.

Печать снимков на фотопринтере, совместимом со стандартом PictBridge

Снимки можно печатать на совместимом со стандартом PictBridge принтере, подключив к нему камеру напрямую.

- 1 Установите диск выбора режима на .
- 2 Выберите пункт **Подключение** → **USB** → **Принтер**.
- 3 Включите принтер, а затем подключите к нему камеру с помощью USB-кабеля.

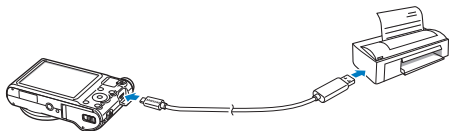

- 4 Если камера выключена, включите ее, нажав кнопку питания **[POWER]** или кнопку **[▶]**.
 - Принтер автоматически обнаружит камеру.
- 5 Чтобы выбрать файл для печати, нажмите кнопку **[⚡/☺]**.
 - Чтобы задать параметры печати, нажмите кнопку **[MENU]**. См. раздел «Настройка параметров печати».
- 6 Нажмите кнопку **[OK]**, чтобы начать печать.
 - Начнется печать. Для остановки печати нажмите кнопку **[OK]**.

Настройка параметров печати

Чтобы настроить параметры печати, нажмите кнопку **[MENU]**.

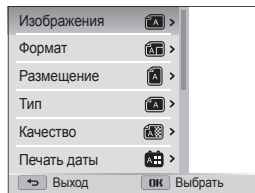

Параметр	Описание
Изображения	Выбор снимков для печати (текущий снимок или все снимки).
Формат	Выбор размера бумаги.
Размещение	Выбор количества снимков для размещения на одном листе бумаги.
Тип	Выбор типа бумаги.
Качество	Выбор качества печати.
Печать даты	Режим вывода даты на печать.
Имя файла	Режим вывода имени файла на печать.
Сброс	Сброс настроек на значения по умолчанию.



Некоторые параметры поддерживаются не всеми принтерами.

Беспроводная сеть

(только модели WB150F/WB151F и WB152F)

Подключение к локальным беспроводным сетям (WLAN) и работа с ними.

Подключение к WLAN и ее настройка	100	Удаленный спуск затвора камеры с помощью мобильного телефона	110
Автоматическое подключение к WLAN	100	Отправка снимков в облачное хранилище	112
Использование браузера входа в систему	101	Функция Автокоп. снимков на ПК для отправки снимков и видеозаписей	113
Советы по подключению к сети	102	Установка программы для функции Автокоп.снимков на ПК	113
Ввод текста	103	Сохранение фотоснимков и видеозаписей на компьютере	113
Использование веб-сайтов обмена фотографиями или видеозаписями	104	Просмотр снимков и видеозаписей на экране ТВ с поддержкой TV Link	115
Доступ к веб-сайту	104	Отправка снимков с помощью технологии Wi-Fi Direct	117
Отправка фотографий или видеозаписей ...	104	О функции Wake on LAN (пробуждение по сигналу от беспроводной сети — WOL) ...	118
Отправка снимков и видеозаписей по электронной почте	106		
Настройка параметров отправки файлов по электронной почте	106		
Отправка снимков и видеозаписей по электронной почте	107		
Отправка снимков и видеозаписей на смартфон	109		

Подключение к WLAN и ее настройка





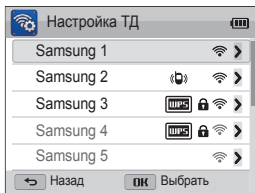

В данном разделе описывается подключение с помощью точки доступа (ТД) при нахождении в зоне доступа WLAN. Также вы можете настроить параметры сети.

Автоматическое подключение к WLAN

- 1 Установите диск выбора режима на **Wi-Fi**.
- 2 Выберите значок  или .
- 3 Нажмите кнопку **[MENU]**, затем выберите пункт **Настройка ТД**.
 - В некоторых режимах нажмите кнопку **[MENU]** или следуйте инструкциям на экране до тех пор, пока не появится экран настройки параметров точки доступа.
 - Камера произведет автоматический поиск устройств ТД.
- 4 Выберите точку доступа.



- Для подключения к точке доступа WPS выберите пункт **WPS PBC**.
- Для обновления списка точек доступа выберите пункт **Обновить**.
- Выберите пункт **Добавить беспроводную сеть** чтобы вручную добавить точку доступа.

Значок	Описание
	ТД ad hoc
	Защищенная ТД
	ТД WPS
	Уровень сигнала
	Нажмите кнопку  , чтобы открыть список параметров точек доступа.

- При выборе защищенной ТД отображается всплывающее окно. Введите пароль для подключения к сети WLAN. Дополнительную информацию о вводе текста см. в разделе «Ввод текста» (стр. 103).
- При появлении страницы ввода идентификатора пользователя и пароля см. инструкции в разделе «Использование браузера входа в систему». (стр. 101)
- При выборе незащищенной ТД камера подключится к WLAN.
- Если выбрана точка доступа с поддержкой профиля WPS, выберите пункт **WPS PIN** и введите PIN-код на точке доступа. Также для подключения к такой точке доступа можно выбрать пункт **WPS PBC** на камере и нажать кнопку **WPS** на точке доступа.

Настройка параметров сети

- 1 На экране параметров точек доступа выберите нужную точку и нажмите кнопку [↵].
- 2 Поочередно касаясь пунктов списка, введите необходимую информацию.

Параметр	Описание
Аутентификация	Выберите тип аутентификации в сети.
Шифрование данных	Выберите тип шифрования.
Сетевой пароль	Ввод пароля сети.
Настройки IP	Введите IP-адрес вручную.

Настройка IP-адреса вручную

- 1 На экране параметров точек доступа выберите нужную точку и нажмите кнопку [↵].
- 2 Выберите пункт **Настройки IP** → **Вручную**.
- 3 Поочередно касаясь пунктов списка, введите необходимую информацию.

Параметр	Описание
IP	Введите статический IP-адрес.
Маска подсети	Введите значение маски подсети.
Шлюз	Укажите шлюз.
Сервер DNS	Введите DNS-адрес.

Использование браузера входа в систему

Сведения для входа в учетную запись можно ввести с помощью браузера входа в систему при подключении к некоторым точкам доступа, веб-сайтам для обмена данными или облачным службам.

Кнопка	Описание
[DISP/⏏/⏏/⏏]	Переход к элементу или прокрутка страницы.
[OK]	Выбор элемента. Можно выбрать следующие действия. <ul style="list-style-type: none"> • Предыдущая страница: переход на предыдущую страницу. • Следующая страница: переход на следующую страницу. • Обновить: обновление страницы. • Стоп: приостановка загрузки страницы. • Выход: выход из браузера входа в систему
[MENU]	
[↵]	Выход из браузера входа в систему.



- На определенных страницах могут быть недоступны некоторые действия, и это не является неисправностью.
- После входа в систему на некоторых веб-сайтах окно входа в систему может не закрываться автоматически. В этом случае нажмите кнопку [↵], чтобы закрыть окно, и продолжайте работу.
- В зависимости от размера веб-страницы или скорости соединения страница может загружаться медленнее. В этом случае подождите, пока не появится окно ввода сведений для входа в систему.

Советы по подключению к сети

- Качество подключения к сети зависит от ТД.
- Чем дальше друг от друга находятся камера и ТД, тем дольше устанавливается подключение к сети.
- Если устройства, находящиеся вблизи от камеры, работают на той же частоте, подключение может прерываться.
- Если в названии точки доступа используются нелатинские шрифты, возможно, камера не сможет распознать устройство или некорректно отобразит его название.
- За сведениями о профиле и пароле сети обратитесь к администратору сети или оператору мобильной связи.
- Если сеть WLAN требует проверки подлинности от поставщика услуг, подключение к ней может быть ограничено. Для подключения к WLAN обратитесь к вашему поставщику услуг.
- Длина пароля может быть разной в зависимости от типа шифрования.
- Доступность WLAN зависит от окружающих условий.
- В списке точек доступа может присутствовать принтер, подключаемый при помощи WLAN. Тем не менее подключиться к сети через принтер нельзя.
- Одновременно подключить камеру к сети и телевизору нельзя. Кроме того, при подключении к сети нельзя просматривать фотоснимки и видеозаписи с камеры на телевизоре.
- Подключение к сети может потребовать дополнительной подзарядки аккумуляторной батареи. Стоимость подключения определяется условиями договора с поставщиком услуг.
- Если подключиться к сети WLAN не удалось, выберите другую точку доступа из списка.
- Кроме того, можно подключаться к сетям WLAN со свободным доступом в некоторых других странах.
- При подключении к бесплатным сетям WLAN некоторых поставщиков услуг может появиться окно входа в систему. Введите имя пользователя и пароль для подключения к сети WLAN. За информацией о регистрации и доступных услугах обращайтесь к поставщику услуг.
- Соблюдайте меры предосторожности при вводе личной информации для подключения к точке доступа. Не вводите платежные данные или сведения о кредитной карте на камере. Производитель не несет ответственности за ущерб, понесенный в результате ввода таких данных.
- Доступные сетевые подключения различны для разных стран.
- Функция WLAN данной камеры должна соответствовать местным законодательным требованиям к передаче радиосигнала. Поэтому рекомендуется использовать функцию WLAN в той стране, где была приобретена камера.
- Настройка параметров сети может производиться по-разному в зависимости от условий подключения.
- Не пытайтесь войти в сеть, доступ к которой запрещен.
- Перед подключением к сети убедитесь, что аккумуляторная батарея камеры полностью заряжена.
- Если сервер DHCP недоступен, необходимо автоматически сгенерировать файл autoip.txt и скопировать его на встроенную карту памяти, чтобы подключиться к сети с помощью автоматически присвоенного IP-адреса.

Ввод текста

В данном разделе будет рассказано о том, как вводить текст. С помощью значков, указанных в следующей таблице, можно перемещать курсор, изменять регистр и т. д. С помощью кнопки [DISP/↕/↔/⊙] перейдите к нужному значку, затем нажмите кнопку [OK], чтобы выбрать его.



Значок	Описание
←	Удаление последней буквы.
◀ ▶	Перемещение курсора.
↑	Изменение регистра символов в режиме ABC.
.COM	Ввод домена «.com».
!@#	Переход в режим ввода символов.

Значок	Описание
ABC	Переход в режим ABC.
Space	Ввод пробела.
OK	Сохранение отображаемого текста.
⊙	Просмотр руководства по вводу текста.



- Вне зависимости от языка интерфейса вводить текст можно только на английском языке.
- Для прямого перехода к значку **OK** нажмите кнопку [↕].
- Можно ввести до 64 символов.

Использование веб-сайтов обмена фотографиями или видеозаписями

Загрузите ваши фотоснимки или видеозаписи на веб-сайты. Список доступных веб-сайтов будет выведен на экране камеры.

Доступ к веб-сайту

- 1 Установите диск выбора режима на **Wi-Fi**.
- 2 Выберите значок .
- 3 Выберите веб-сайт.
 - Камера произведет попытку подключения к WLAN через устройство ТД, которое использовалось последним.
 - Если камера еще ни разу не подключалась к сети WLAN, будет произведен автоматический поиск доступных устройств ТД (стр. 100).
- 4 Введите имя пользователя и пароль, затем выберите пункт **Login**.
 - Дополнительную информацию о вводе текста см. в разделе «Ввод текста» (стр. 103).
 - Чтобы выбрать имя пользователя из списка, выберите значок ▼ → имя пользователя.
 - Вы автоматически получите доступ к веб-сайту, если ранее вводили учетные данные с камеры.



Для пользования этой функцией требуется учетная запись на веб-сайте обмена фотоснимками.

Отправка фотографий или видеозаписей

- 1 Перейдите на веб-сайт с помощью камеры.
- 2 Выберите файлы для отправки и нажмите кнопку **[OK]**.
 - Можно отправлять до 20 файлов общим размером до 10 Мб.
- 3 Выберите значок **OK**.
 - При подключении к Facebook выберите пункт **OK** → **Send**.
 - При подключении к Facebook можно оставлять комментарии с помощью поля **Комментарии**. Дополнительную информацию о вводе текста см. в разделе «Ввод текста» (стр. 103).



- Максимальное разрешение отправляемых снимков — 2М, а максимальная длительность отправляемых видеозаписей — 30 секунд при разрешении **DWGA** или при записи в режиме **320x240**. Если разрешение выбранного снимка превышает 2М, оно будет автоматически уменьшено.
- Способ загрузки фотографий или видеозаписей зависит от веб-сайта.
- Если не удается получить доступ к веб-сайту из-за настроек брандмауэра или сетевой проверки пользователей, обратитесь к администратору сети или оператору мобильной связи.
- Фотоснимкам и видеозаписям, загруженным на сайт, автоматически будут присвоены названия, содержащие дату съемки.
- От скорости интернет-подключения может зависеть, насколько быстро будут загружаться снимки и открываться веб-страницы.
- Данная функция недоступна, если в памяти камеры нет файлов.
- Также можно отправить снимки и видеозаписи на веб-сайт в режиме просмотра, нажав кнопку **[MENU]** и выбрав пункт **Отправить (Wi-Fi)** → веб-сайт.

Отправка снимков и видеозаписей по электронной почте

Можно изменить настройки в меню «E-mail» и отправлять снимки и видеозаписи, хранящиеся на камере, по электронной почте.

Настройка параметров отправки файлов по электронной почте

В меню «E-mail» можно настроить параметры хранения данных. Кроме того, разрешается устанавливать и менять пароль электронной почты. Дополнительную информацию о вводе текста см. в разделе «Ввод текста» (стр. 103).

Хранение данных

- 1 Установите диск выбора режима на **Wi-Fi**.
- 2 Выберите значок .
- 3 Нажмите кнопку **[MENU]**.
- 4 Выберите пункт **Настройки отправителя**.
- 5 Выберите поле **Имя**, введите ваше имя и выберите значок **OK**.

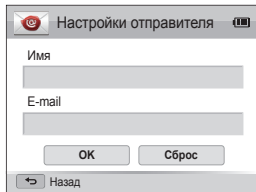

- 6 Выберите поле **E-mail**, введите ваш электронный адрес и выберите значок **OK**.
- 7 Выберите пункт **OK** для сохранения изменений.
 - Чтобы удалить введенные сведения, выберите пункт **Отменить**.

Настройка пароля почтового ящика

- 1 Установите диск выбора режима на **Wi-Fi**.
- 2 Выберите значок .
- 3 Нажмите кнопку **[MENU]**.
- 4 Выберите пункт **Задание пароля** → **Вкл.**
 - Чтобы отменить запрос пароля, выберите пункт **Выкл.**
- 5 Когда появится всплывающее окно, нажмите кнопку **[OK]**.
 - Всплывающее окно исчезнет автоматически, даже без нажатия кнопки **[OK]**.
- 6 Введите пароль (4 цифры).
- 7 Введите пароль повторно.
- 8 Когда появится всплывающее окно, нажмите кнопку **[OK]**.
 - Всплывающее окно исчезнет автоматически, даже без нажатия кнопки **[OK]**.



Если вы забыли пароль, его можно сбросить, нажав **Сброс** на экране установки пароля. После сброса данных ранее сохраненная информация о пользовательских настройках, адрес электронной почты и список последних отправленных сообщений будут удалены.

Изменение пароля почтового ящика

- 1 Установите диск выбора режима на **Wi-Fi**.
- 2 Выберите значок .
- 3 Нажмите кнопку **[MENU]**.
- 4 Выберите пункт **Изменение пароля**.
- 5 Введите текущий пароль (4 цифры).
- 6 Введите новый пароль (4 цифры).
- 7 Введите новый пароль повторно.
- 8 Когда появится всплывающее окно, нажмите кнопку **[OK]**.
 - Всплывающее окно исчезнет автоматически, даже без нажатия кнопки **[OK]**.

Отправка снимков и видеозаписей по электронной почте

Можно отправлять снимки и видеозаписи, хранящиеся на камере, по электронной почте. Дополнительную информацию о вводе текста см. в разделе «Ввод текста» (стр. 103).

- 1 Установите диск выбора режима на **Wi-Fi**.
- 2 Выберите значок .
- 3 Выберите поле **Имя (электронная почта)**, введите ваш электронный адрес и выберите значок **OK**.
 - Если данные были сохранены ранее, они будут вставлены в письмо автоматически (стр. 106).
- 4 Выберите поле **Получатель**, введите электронный адрес и выберите значок **OK**.
 - Чтобы отправить письмо одному из предыдущих получателей, выберите значок **▼** → электронный адрес.
 - Выберите пункт **+** для добавления получателей. Допускается ввод не более 30 получателей.
 - Чтобы удалить электронный адрес из списка, выберите значок **X**.
- 5 Выберите значок **OK**.

6 Выберите файлы для отправки и нажмите кнопку **[OK]**.

- Можно отправлять до 20 файлов общим размером до 10 Мб.

7 Выберите значок **OK**.

8 Выберите поле **Комментарии**, введите текст комментария и выберите значок **OK**.

9 Выберите пункт **Send**.

- Камера автоматически произведет попытку подключения к WLAN через точку доступа, которая использовалась последней, и отправит электронное письмо.
- Если камера еще ни разу не подключалась к сети WLAN, будет произведен автоматический поиск доступных устройств ТД (стр. 100).



- Даже если отправка снимка прошла успешно, из-за сбоев в учетной записи получателя снимки могут быть отклонены или распознаны как спам.
- Если подключение к сети по каким-либо причинам невозможно или вы неправильно настроили параметры почтового ящика, отправить фото не удастся.
- Максимальное разрешение отправляемых снимков 2М, а максимальная длительность отправляемых видеозаписей — 30 секунд при разрешении **QVGA** или при записи в режиме **320x240**. Если разрешение выбранного снимка превышает 2М, оно будет автоматически уменьшено.
- Если не удается отправить письмо из-за настроек брандмауэра или сетевой проверки пользователей, обратитесь к администратору сети или оператору мобильной связи.
- Данная функция недоступна, если в памяти камеры нет файлов.
- Также можно отправить электронное письмо в режиме просмотра, нажав кнопку **[MENU]** и выбрав пункт **Отправить (Wi-Fi)** → **E-mail**.

Отправка снимков и видеозаписей на смартфон

Камеру можно подключить к смартфону с поддержкой функции MobileLink через сеть WLAN и отправить на него снимки и видеозаписи.



- Функция MobileLink поддерживается только смартфонами Samsung Galaxy S под управлением ОС Android версии 2.2 или более поздней. Если на вашем смартфоне установлена ОС Android 2.1, требуется обновить ее до Android 2.2 или более поздней версии. Данная функция также поддерживается планшетом Galaxy Tab (версиями для диагоналей экрана 7 и 10.1 дюйма). Другие устройства, работающие на платформе Android версии 2.2 или более поздней, также могут поддерживать функцию Smartphone Link, однако компания Samsung этого не гарантирует.
- Перед использованием данной функции потребуется установить приложение на устройство. Приложение можно загрузить из магазина Samsung Apps или Android Market.
- Данная функция недоступна, если в памяти камеры нет файлов.
- Можно просматривать до 1000 файлов и отправлять до 100 файлов.

- 1 Установите диск выбора режима на камере в положение **Wi-Fi**.
- 2 Выберите значок  на камере.
 - Если на экране появилась всплывающая подсказка о загрузке приложения, выберите пункт **OK**.
- 3 Запустите приложение Samsung MobileLink на смартфоне.
 - Внимательно ознакомьтесь с инструкциями по выбору и подключению камеры, указанными на экране.
 - Смартфон можно подключить только к одной камере одновременно.
- 4 Выберите значок **OK** на камере.
- 5 На дисплее смартфона выберите файлы для отправки с камеры.
- 6 Выберите пункт **Сору** на смартфоне.
 - Камера произведет передачу файлов.

Удаленный спуск затвора камеры с помощью мобильного телефона

Камера подключается к мобильному телефону по сети WLAN. Смартфон можно использовать для удаленного нажатия кнопки затвора камеры с помощью функции Remote Viewfinder. Полученный снимок появится на дисплее мобильного телефона.

-  Функция Remote Viewfinder поддерживается только смартфонами Samsung Galaxy S под управлением ОС Android версии 2.2 или более поздней. Если на вашем смартфоне установлена ОС Android 2.1, требуется обновить ее до Android 2.2 или более поздней версии. Данная функция также поддерживается планшетом Galaxy Tab (версиями для диагоналей экрана 7 и 10.1 дюйма). Другие устройства, работающие на платформе Android версии 2.2 или более поздней, также могут поддерживать функцию Smartphone Link, однако компания Samsung этого не гарантирует.
- Перед использованием данной функции потребуется установить приложение на устройство. Приложение можно загрузить из магазина Samsung Apps или Android Market.

1 Установите диск выбора режима на камере в положение **Wi-Fi**.

2 Выберите значок  на камере.

- Если на экране появилась всплывающая подсказка о загрузке приложения, выберите пункт **OK**.

3 Запустите приложение Remote Viewfinder на смартфоне.

- Внимательно ознакомьтесь с инструкциями по выбору и подключению камеры, указанными на экране.
- Смартфон можно подключить только к одной камере одновременно.

4 Настройте на смартфоне следующие параметры съемки.

Значок	Описание
	Режим вспышки
	Автоспуск
	Размер снимка

- Во время использования данной функции некоторые кнопки камеры будут недоступны.
- При использовании этой функции кнопки затвора и управления зумом на мобильном телефоне не работают.
- В режиме Remote Viewfinder поддерживаются только разрешения фотосъемки **10M** и **2M**.

5 Чтобы выполнить фокусировку, коснитесь значка  на мобильном телефоне и удерживайте касание.

- Будет автоматически выбран режим мультиточечной фокусировки.

6 Чтобы сделать снимок, отпустите кнопку .

- Снимок будет сохранен в памяти камеры.
- Коснитесь эскиза снимка в центре экрана, чтобы сохранить снимок в памяти телефона. Разрешение снимка будет изменено на 640 X 360.



- При использовании этой функции оптимальное расстояние между камерой и смартфоном зависит от окружающих условий.
- Мобильный телефон должен находиться на расстоянии не более 7 метров от камеры.
- Снимок будет сделан через некоторое время после того, как вы отпустите кнопку  на мобильном телефоне.
- Функция Remote Viewfinder не работает, если:
 - на телефон поступает входящий вызов;
 - камера или телефон выключены;
 - память телефона заполнена;
 - подключение к WLAN прерывается;
 - соединение Wi-Fi слабое или прерывающееся.

Отправка снимков в облачное хранилище

Снимки можно отправлять в хранилище SkyDrive. Для этого перед подключением камеры необходимо перейти на веб-сайт Microsoft и зарегистрироваться.

- 1 Установите диск выбора режима на **Wi-Fi**.
- 2 Выберите значок .
 - Чтобы изменить размер отправляемого снимка, нажмите кнопку **[MENU]** и выберите пункт **Размер отправляемого изображения**.
- 3 Выберите значок **SkyDrive**.
 - Если на экране появилась всплывающая подсказка о создании учетной записи, выберите пункт **OK**.
 - Камера автоматически произведет попытку подключения к WLAN через точку доступа, которая использовалась последней.
 - Если камера еще ни разу не подключалась к сети WLAN, будет произведен автоматический поиск доступных устройств ТД (стр. 100).
- 4 Войдите в учетную запись с помощью своего идентификатора пользователя и пароля.
 - Дополнительную информацию о вводе текста см. в разделе «Ввод текста» (стр. 103).
 - При подключении к SkyDrive см. инструкции в разделе «Использование браузера входа в систему» (стр. 101).
- 5 Выберите снимки для отправки и нажмите кнопку **[OK]**.
- 6 Выберите пункт **OK**.



- Можно также отправить снимки в облачное хранилище в режиме просмотра, нажав кнопку **[MENU]** и выбрав пункт **Отправить (Wi-Fi)** → облачная служба.
- Данная функция недоступна, если в памяти камеры нет снимков.

Функция Автокоп. снимков на ПК для отправки снимков и видеозаписей

Снимки и видеозаписи можно передавать с камеры на ПК по беспроводной сети. Функция Автокоп. снимков на ПК работает только в ОС Windows.

Установка программы для функции Автокоп. снимков на ПК

- 1 Установите программу Intelli-studio на ПК. (стр. 93)
- 2 Подключите камеру к ПК с помощью USB-кабеля.
- 3 Нажмите кнопку **OK** во всплывающем окне.
 - Программа Автокопирование будет установлена на ПК. Следуйте инструкциям на экране, чтобы завершить установку.
- 4 Отсоедините USB-кабель.
- 5 Снова подключите камеру к ПК с помощью USB-кабеля.
 - Камера сохраняет сведения о ПК для дальнейшей отправки файлов на него.



Перед установкой программы убедитесь, что ПК подключен к Интернету. Если подключение отсутствует, установите программу с прилагаемого компакт-диска.

Сохранение фотоснимков и видеозаписей на компьютере

- 1 Установите диск выбора режима на **Wi-Fi**.
- 2 Выберите значок .
 - Если появится окно инструкций, нажмите кнопку **[OK]**.
- 3 Чтобы изменить параметры, нажмите кнопку **[MENU]**.
 - Чтобы автоматически выключить ПК после передачи файлов, выберите пункт **Выключить ПК после копирования** → **Вкл..**
- 4 Нажмите кнопку **[OK]**, чтобы начать резервное копирование файлов.
 - Чтобы отменить отправку файлов, нажмите кнопку **[OK]**.
 - Выбрать отдельные файлы для резервного копирования нельзя. На ПК передаются только новые файлы.
 - Ход выполнения передачи будет показан на экране компьютера.
 - После передачи файлов камера автоматически выключится приблизительно через 30 секунд. Чтобы избежать автоматического выключения камеры и вернуться на предыдущий экран, выберите пункт **Отменить**.



- Если на компьютере поддерживается функция Wake on LAN (пробуждение по сигналу от беспроводной сети — WOL), компьютер включится автоматически, когда вы запустите на камере его поиск (стр. 118).
- При подключении камеры к сети WLAN выберите ТД, подключенную к компьютеру.
- Камера произведет поиск всех имеющихся точек доступа, даже если вы подключаетесь к точке доступа, которая использовалась последней.
- Если во время передачи файлов вы выключите камеру или извлечете аккумуляторную батарею, передача будет прервана.
- Во время использования данной функции доступна только кнопка питания камеры.
- К компьютеру можно подключать только одну камеру для передачи файлов.
- Создание резервной копии может быть отменено из-за состояния сети.
- Отправить снимки и видеозаписи на ПК можно только один раз. Повторно отправить файлы невозможно, даже если подключить камеру заново к другому ПК.
- Данная функция недоступна, если в памяти камеры нет файлов.
- Перед использованием этой функции следует отключить межсетевой экран Windows и любые другие межсетевые экраны.
- Вы можете отправить до 1000 файлов.
- В программном обеспечении ПК имя сервера должно вводиться на латинице и содержать не более 48 символов.

Просмотр снимков и видеозаписей на экране ТВ с поддержкой TV Link

TV Link — это технология обмена медиафайлами между камерой и телевизором, подключенными к одной и той же точке доступа. Эта технология позволяет просматривать снимки и видеозаписи на широкоэкранном телевизоре.

- 1 Установите диск выбора режима на **Wi-Fi**.
- 2 Выберите значок .
 - Если появится окно инструкций, нажмите кнопку **[OK]**.
 - Камера произведет попытку подключения к WLAN через устройство ТД, которое использовалось последним.
 - Если камера еще ни разу не подключалась к сети WLAN, будет произведен автоматический поиск доступных устройств ТД (стр. 100)
- 3 Подключите телевизор к беспроводной сети при помощи устройства ТД.
 - Подробную информацию см. в руководстве по использованию телевизора.
- 4 Пользуясь функциями телевизора, выполните поиск камеры. Как только соединение будет установлено, можно просматривать снимки и видеозаписи на экране телевизора.
 - Чтобы получить дополнительные сведения о том, с помощью каких функций телевизора можно выполнить поиск камеры и просматривать содержимое на его экране, обратитесь к руководству по использованию телевизора.
 - При просмотре видеозаписей возможны проблемы в связи с типом телевизора или неполадками сетевого соединения. В этом случае перезапишите видеозапись в разрешении **VGA** или **QVGA** и повторите попытку воспроизведения. Если проблемы с просмотром видеозаписей на экране телевизора возникают при использовании беспроводного подключения, подключите камеру к телевизору с помощью аудио-/видеокабеля.

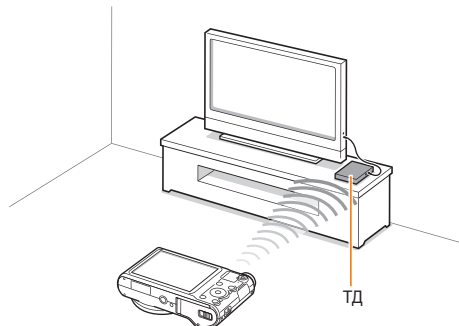



- Можно отправить до 1000 снимков или видеозаписей.
- На экране телевизора можно просматривать только те снимки или видеозаписи, которые были созданы при помощи подключенной к нему камеры.
- Диапазон беспроводных подключений камеры к телевизору определяется техническими характеристиками ТД.
- Если камера одновременно подключена к двум телевизорам, воспроизведение может быть замедлено.
- Снимки и видеозаписи будут скопированы в исходном разрешении.
- Данную функцию можно использовать только с телевизором, поддерживающим технологию TV Link.
- При просмотре снимки и видеозаписи не сохраняются в памяти телевизора, однако их можно сохранить, если это предусмотрено техническими характеристиками телевизора.
- Время передачи данных на телевизор может увеличиваться в зависимости от параметров подключения, количества файлов и их разрешения.
- Если во время просмотра камера будет выключена некорректно (например, извлечена аккумуляторная батарея), телевизор может не обнаружить, что она отключена от сети.
- Фотоснимки и видеозаписи на камере могут быть расположены в ином порядке, нежели на телевизоре.
- Если для просмотра было выбрано достаточно много снимков и видеозаписей, то процесс начальной настройки и предварительной загрузки файлов может занять некоторое время.
- Если во время просмотра снимков и видеозаписей использовать другие возможности телевизора (в частности, управлять им с помощью пульта ДУ), функция просмотра может работать некорректно.
- Если во время просмотра содержимого на экране телевизора изменить порядок расположения файлов в памяти камеры, то нужно запустить процесс начальной настройки сначала.
- Данная функция недоступна, если в памяти камеры нет файлов.

Отправка снимков с помощью технологии Wi-Fi Direct

После подключения камеры через сеть WLAN к устройству с функцией Технология Wi-Fi Direct можно будет отправить на него снимки с камеры. Некоторые устройства не поддерживают эту возможность.

- 1 Включите функцию Wi-Fi Direct на смартфоне.
- 2 Перейдите к нужному снимку в режиме просмотра на камере.
- 3 Нажмите кнопку **[MENU]** и выберите пункт **Отправить (Wi-Fi)** → **Технология Wi-Fi Direct**.
 - В режиме просмотра одного изображения можно отправлять только один снимок за раз.
 - Чтобы выбрать несколько снимков в виде эскизов, перейдите к нужным эскизам и нажмите кнопку **[OK]**. По окончании выбора снимков выберите значок **OK**.
- 4 Выберите устройство из списка устройств Wi-Fi Direct на камере.
 - Убедитесь, что функция устройства Технология Wi-Fi Direct включена.
 - Также можно выбрать камеру из списка устройств Wi-Fi Direct на устройстве.

- 5 Разрешите соединение с камерой на устройстве.
 - Будет выполнена передача снимка на устройство.



- Данная функция недоступна, если в памяти камеры нет снимков.
- Если вы прервете попытку подключения, камера может не подключиться к устройству повторно. В таком случае обновите прошивку устройства до последней версии.

О функции Wake on LAN (пробуждение по сигналу от беспроводной сети — WOL)

Благодаря функции WOL можно включить ПК или вывести его из ждущего режима с помощью камеры. Данная функция поддерживается настольными ПК Samsung, выпущенными в течение последних 5 лет (не поддерживаются универсальными ПК).

 Изменение любых параметров BIOS, кроме описанных выше, может привести к неполадкам ПК. Производитель не несет ответственности за какой бы то ни было ущерб, вызванный изменением параметров BIOS.



Выведение ПК из ждущего режима

- Щелкните кнопку **Start** (Пуск) и откройте **Control Panel** (Панель управления).
- Настройте подключение к сети.
 - ОС Windows 7:
выберите элемент **Network and Internet** (Сеть и Интернет)
→ **Network and Sharing Center** (Центр управления сетями и общим доступом) → **Change adapter settings** (Изменение параметров адаптера).
 - ОС Windows Vista:
выберите элемент **Network and Internet** (Сеть и Интернет)
→ **Network and Sharing Center** (Центр управления сетями и общим доступом) → **Manage network connections** (Управление сетевыми подключениями).
 - ОС Windows XP:
выберите элемент **Network and Internet Connection** (Сеть и подключения к Интернету) → **Network Connection** (Сетевые подключения).
- Щелкните правой кнопкой мыши элемент **Local Area** (Подключение по локальной сети) и выберите пункт **Properties** (Свойства).
- Нажмите кнопку **Configure** (Настроить), перейдите на вкладку **Power manage** (Управление электропитанием) и установите флажок **Allow this device to wake the computer** (Разрешить этому устройству выводить компьютер из ждущего режима).
- Выберите пункт **OK**.
- Перезагрузите ПК.



Включение ПК

- 1 Включите ПК и во время его загрузки нажмите клавишу F2.
 - Появится меню настроек BIOS.
- 2 Перейдите на вкладку **Advanced** (Дополнительно) → **Power management Setup** (Настройка управления питанием).
- 3 Выберите пункт **Resume on PME** (Продолжить в режиме PME) → **Enabled** (Включено).
- 4 Нажмите клавишу F10, чтобы сохранить изменения и продолжить загрузку ПК.
- 5 Щелкните кнопку **Start** (Пуск) и откройте **Control Panel** (Панель управления).
- 6 Настройте подключение к сети.
 - ОС Windows 7:
выберите элемент **Network and Internet** (Сеть и Интернет) → **Network and Sharing Center** (Центр управления сетями и общим доступом) → **Change adapter settings** (Изменение параметров адаптера).
 - ОС Windows Vista:
выберите элемент **Network and Internet** (Сеть и Интернет) → **Network and Sharing Center** (Центр управления сетями и общим доступом) → **Manage network connections** (Управление сетевыми подключениями).
 - ОС Windows XP:
выберите элемент **Network and Internet Connection** (Сеть и подключения к Интернету) → **Network Connection** (Сетевые подключения).
- 7 Выберите драйверы сетевого адаптера.
- 8 Перейдите на вкладку **Advanced** (Дополнительно) и настройте параметры функции WOL.



- Эта функция не работает, если включен брандмауэр или установлены программы безопасности.
- Чтобы включить ПК с помощью функции WOL, требуется активное подключение ПК к сети LAN. Убедитесь, что индикатор порта LAN на ПК включен: это свидетельствует о функционировании подключения ПК к сети LAN.
- Некоторые модели ПК поддерживают только вывод из ждущего режима.
- В зависимости от ОС или драйверов, используемых на ПК, названия элементов меню WOL могут различаться.
 - Примеры названий элементов меню: Enable PME, Wake on LAN и т. д.
 - Примеры значений элементов меню: Enable, Magic packet и т. д.

Настройки

Описание возможностей настройки фотокамеры.

Меню настроек	121
Переход в меню настроек	121
Звук	122
Дисплей	122
Подключение	123
Общие	124



Меню настроек

Описание возможностей настройки камеры.

Переход в меню настроек

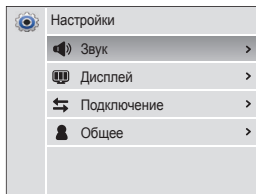
- 1 Установите диск выбора режима на .
- 2 Выберите меню.



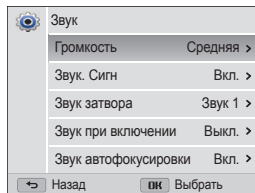

Параметр	Описание
	Звук: настройка звуков камеры и их громкости (стр. 122).
	Дисплей: настройка параметров дисплея (стр. 122).
	Подключение: настройка параметров подключения (стр. 123).
	Общее: изменение системных настроек камеры, таких как формат памяти и имя файла по умолчанию (стр. 124).

- 3 Выберите элемент.

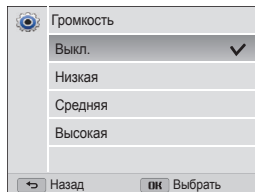

- 4 Выберите нужный параметр.



- 5 Нажмите кнопку [

Звук

* По умолчанию



Пункт	Описание
Громкость	Настройка громкости любого звукового сигнала (Выкл. , Низкая , Средняя* , Высокая).
Звук. Сигн	Настройка звуковых сигналов, подаваемых при нажатии кнопок или переключении режимов (Выкл. , Вкл.*).
Звук затвора	Настройка звукового сигнала, подаваемого при нажатии кнопки затвора (Выкл. , Звук 1* , Звук 2 , Звук 3).
Звук при включении	Настройка звукового сигнала, подаваемого при включении камеры (Выкл.* , Полет , Лазерное шоу , Облако).
Звук автофокусировки	Настройка звукового сигнала, подаваемого при легком нажатии кнопки затвора (Выкл. , Вкл.*).

Дисплей

* По умолчанию

Пункт	Описание
Заставка	<p>Выбор заставки, которая будет отображаться при включении камеры.</p> <ul style="list-style-type: none"> • Выкл.*: не отображать заставку. • Логотип: отображать заставку по умолчанию, хранящуюся во встроенной памяти. • Установленное пользователем: выберите пользовательское изображение из файлов, сохраненных в памяти. <p> Во внутренней памяти может храниться только одно установленное пользователем изображение.</p> <ul style="list-style-type: none"> • Если выбрать новый снимок в качестве пользовательского изображения или сбросить настройки камеры, текущее изображение будет удалено.
Линия визирования	Выбор вспомогательной сетки для компоновки кадра (Выкл.* , 3 X 3 , 2 X 2 , Перекрестный , Диагональный).
Отображение времени/даты	Настройка отображения даты и времени на дисплее камеры (Выкл.* , Вкл.).
Отображение справки	Вывод краткого описания параметра или пункта меню (Выкл. , Вкл.*)

* По умолчанию

Пункт	Описание
Яркость дисплея	<p>Регулировка яркости дисплея (Авто*, Темнее, Норма, Светлее).</p> <p> В режиме просмотра используется значение Норма, даже если выбрано Авто.</p>
Быстрый просмотр	<p>Включение или выключение показа сделанного снимка перед возвращением камеры в режим съемки (Выкл., Вкл.*).</p>
Энергосбережение	<p>Если в течение 30 секунд с камерой не выполняется никаких действий, она автоматически переключается в режим энергосбережения (Выкл.*, Вкл.).</p> <p> • Чтобы выйти из режима энергосбережения и продолжить использование камеры, нажмите любую кнопку (кроме кнопки питания [POWER]).</p> <p>• Даже если режим энергосбережения не включен, через 30 секунд после последней операции экран погаснет в целях экономии заряда аккумуляторной батареи.</p>

Подключение

* По умолчанию

Пункт	Описание
Видеовыход	<p>Настройка выхода видеосигнала для вашего региона.</p> <ul style="list-style-type: none"> • NTSC: США, Канада, Япония, Корея, Тайвань, Мексика. • PAL (поддерживается только BDGMH): Австралия, Австрия, Бельгия, Китай, Дания, Англия, Финляндия, Франция, Германия, Италия, Кувейт, Малайзия, Нидерланды, Новая Зеландия, Норвегия, Сингапур, Испания, Швеция, Швейцария, Таиланд.
USB	<p>Выбор режима, который будет активироваться при подключении камеры к компьютеру или принтеру с помощью USB-кабеля.</p> <ul style="list-style-type: none"> • Компьютер*: подключение камеры к компьютеру для передачи файлов. • Принтер: подключение к принтеру для печати файлов. • Выберите режим: выбор режима USB вручную при подключении.
ПО для подключения ПК	<p>Автоматический запуск ПО Intelli-studio при подключении камеры к компьютеру (Выкл., Вкл.*).</p>

Общие





* По умолчанию

Пункт	Описание
Информация об устройстве (только модели WB150F/WB151F и WB152F)	Просмотр адреса Mac и серийного номера вашей камеры.
Language	Выбор языка отображаемого на дисплее текста.
Часовой пояс	Выбор часового пояса. При поездке в другую страну выберите пункт В гостях , а затем выберите соответствующий часовой пояс (Дома* , В гостях).
Установка даты/времени	Установка даты и времени.
Формат даты	Выбор формата даты (ГГГГ/ММ/ДД , ММ/ДД/ГГГГ , ДД/ММ/ГГГГ).  Формат даты по умолчанию зависит от выбранного языка.

* По умолчанию

Пункт	Описание
	<p>Выбор способа именования файлов.</p> <ul style="list-style-type: none"> • Сброс: при вставке новой карты памяти, при форматировании или удалении всех файлов нумерация файлов будет начинаться с 0001. • Серия*: при вставке новой карты памяти, при форматировании или удалении всех файлов файлам будут присваиваться номера, следующие за ранее присвоенными.
№ файла	<p> Имя по умолчанию для первой папки — 100PHOTO, имя по умолчанию для первого файла — SAM_0001.</p> <ul style="list-style-type: none"> • Номер каждого файла будет на единицу больше номера предыдущего файла, начиная с SAM_0001 и заканчивая SAM_9999. • Номер каждой папки будет на единицу больше номера предыдущей папки, начиная с 100PHOTO и заканчивая 999PHOTO. • В каждой папке может храниться не более 9999 файлов. • Имена файлов определяются камерой в соответствии со стандартом DCF. Если изменить имя файла вручную, он может стать недоступным для просмотра на камере.

* По умолчанию

Пункт	Описание
Впечатывание	<p>Настройка отображения даты и времени на сделанных снимках (Выкл.*, Дата, Дата и время).</p> <p> • Дата и время будут расположены в правом нижнем углу снимка.</p> <p>• На принтерах некоторых моделей печать даты и времени может не поддерживаться или выполняться некорректно.</p> <p>• На снимке не будут отображаться дата и время в следующих ситуациях.</p> <ul style="list-style-type: none"> - в режиме SCN выбран пункт Текст; - выбран сюжет Живая панорама в режиме  (только модели WB150F/WB151F и WB152F); - выбран режим  (только модели WB150/WB151). - выбран сюжет Картинка в картинке в режиме .
Автоматическое отключение	<p>Камера будет отключаться автоматически, если в течение заданного интервала времени с ней не выполнялось никаких действий (Выкл., 1 мин, 3 мин*, 5 мин, 10 мин).</p> <p> • При замене аккумуляторной батареи пользовательские настройки камеры не меняются.</p> <p>• Камера не выключается автоматически, если она подключена к компьютеру, принтеру или сети WLAN, а также если вы просматриваете слайд-шоу или видеозапись.</p>

* По умолчанию

Пункт	Описание
Подсветка автофокуса	<p>Автоматическое включение света при слабом освещении для более точной фокусировки (Выкл., Вкл.*).</p>
Форматирование	<p>Форматирование встроенной памяти и карты памяти. При форматировании будут удалены все файлы, в том числе защищенные (Да, Нет).</p> <p> Если карта памяти отформатирована в камере другой модели, в устройстве чтения карт памяти или на компьютере, то при ее использовании в этой камере могут возникать ошибки. Прежде чем использовать карту памяти для сохранения снимков, ее необходимо отформатировать в данной камере Samsung.</p>
Сброс	<p>Сброс параметров меню и съемки. Дата, время, язык и параметры видеовыхода не сбрасываются (Да, Нет).</p>

Приложения

В этом разделе приводятся сведения о технических характеристиках камеры, ее обслуживании и сообщениях об ошибках.

Сообщения об ошибках	127
Обслуживание камеры	129
Очистка камеры	129
Использование и хранение камеры	130
Сведения о картах памяти	131
Сведения об аккумуляторной батарее	134
Действия перед обращением в сервисный центр	138
Технические характеристики камеры	141
Глоссарий	145
Заявление на официальных языках	151
Указатель	153

Сообщения об ошибках

Ниже приводятся некоторые сообщения об ошибках, которые могут отображаться на дисплее камеры, и действия, которые следует выполнить при появлении каждого из таких сообщений.

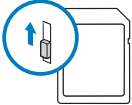
Сообщение об ошибке	Рекомендуемые действия
Ошибка карты памяти	<ul style="list-style-type: none">• Выключите и снова включите камеру.• Извлеките карту памяти и снова вставьте ее.• Отформатируйте карту памяти.
Карта защищена	<p>Камера позволяет заблокировать карты памяти SD, SDHC или SDXC чтобы предотвратить удаление файлов. Во время съемки защита должна быть отключена.</p> 
Карта памяти не поддерживается.	<p>Установленная карта памяти не поддерживается данной камерой. Вставьте карту памяти SD, SDHC или SDXC.</p>
Сбой соединения.	<ul style="list-style-type: none">• Не удается подключить камеру к сети с помощью выбранной точки доступа. Выберите другую точку доступа и повторите попытку.• Камере не удалось подключиться к другой камере. Повторите попытку.

Сообщение об ошибке	Рекомендуемые действия
DCF Full Error	<p>Имена файлов не соответствуют стандарту DCF. Скопируйте файлы с карты памяти на компьютер и отформатируйте карту. Затем откройте меню настроек и выберите пункт № файла → Сброс (стр. 124).</p>
Устройство отсоединено.	<p>Во время передачи файлов произошло отключение от сети. Выберите устройство с поддержкой TV Link еще раз.</p>
Ошибка файла	<p>Удалите поврежденный файл или обратитесь в сервисный центр.</p>
Файловая система не поддерживается.	<p>Файловая структура FAT установленной карты памяти не поддерживается данной камерой. Перед началом использования карты памяти отформатируйте ее в данной камере.</p>
Сбой инициализации.	<ul style="list-style-type: none">• Включите устройства с поддержкой TV Link.• Камере не удалось обнаружить устройство с поддержкой TV Link.
Неправильный пароль.	<p>Введен неправильный пароль для передачи файлов на другую камеру. Введите правильный пароль.</p>
Батарея разряжена	<p>Вставьте заряженную батарею или зарядите батарею.</p>

Сообщение об ошибке	Рекомендуемые действия
Нет места	Удалите ненужные файлы или вставьте другую карту памяти.
Нет изображений	Сделайте снимки или вставьте карту памяти, на которой сохранены какие-либо снимки.
Ошибка передачи фото.	Во время передачи файлов произошло отключение от сети. Включите функцию поддержки TV Link еще раз.
Ошибка приема фото.	Не удается принять снимок с отправляющей камеры. Попросите отправителя передать файл еще раз.
Сбой передачи.	<ul style="list-style-type: none"> • Камере не удалось передать снимок другой камере. Повторите попытку отправки. • Камере не удалось отправить электронное письмо или передать снимок на устройство с поддержкой TV Link. Проверьте подключение к сети и повторите попытку.

Обслуживание камеры

Очистка камеры

Объектив и дисплей камеры

Уберите пыль специальной грушей с кисточкой и аккуратно протрите объектив мягкой тканью. Если устранена не вся пыль, очистите объектив специальной чистящей салфеткой, смоченной жидкостью для чистки объективов.

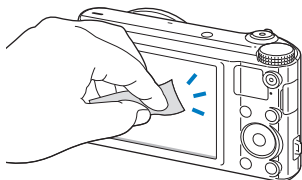
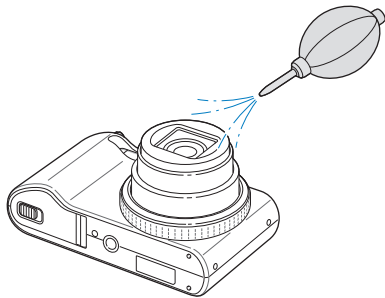

Корпус камеры

Аккуратно протрите корпус сухой мягкой тканью.

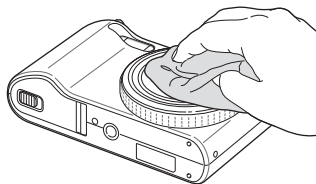

- Не используйте для очистки камеры бензол, растворители и спирт: они могут повредить камеру или стать причиной неполадок.
- Не нажимайте на крышку объектива и не используйте грушу с кисточкой для очистки этой крышки.

Использование и хранение камеры

Места, не подходящие для использования и хранения камеры

- Следите, чтобы камера не подвергалась воздействию очень низких или очень высоких температур.
- Не используйте камеру в местах повышенной влажности, а также в местах, где влажность может резко меняться.
- Не допускайте воздействия на камеру прямого солнечного света, не храните ее в местах с высокой температурой и плохо проветриваемых местах, например в машине летом.
- Предохраняйте камеру и дисплей от ударов, небрежного обращения и чрезмерной вибрации во избежание серьезных повреждений.
- Чтобы защитить движущиеся и внутренние детали камеры от повреждения, не используйте и не храните камеру в пыльном, грязном, влажном или плохо проветриваемом месте.
- Нельзя использовать камеру вблизи топливных материалов, горючих или огнеопасных веществ. Не храните и не носите камеру и ее аксессуары рядом с легковоспламеняющимися жидкостями, газами и взрывоопасными материалами.
- Не храните камеру в местах, где есть нафталиновые шарики.

На пляже или на берегу водоема

- На пляжах и в пыльных местах берегите камеру от попадания песка и пыли.
- Данная камера не является водонепроницаемой. Не прикасайтесь к аккумуляторной батарее, сетевому адаптеру и карте памяти мокрыми руками. Если работать с камерой мокрыми руками, могут возникнуть неполадки.

Длительное хранение

- Для длительного хранения поместите камеру в герметичный контейнер с абсорбентом, таким как силикагель.
- Если камера не будет использоваться в течение продолжительного времени, необходимо вынуть аккумуляторные батареи. Если этого не сделать, со временем они могут протечь или подвергнуться коррозии, вызвав серьезное повреждение камеры.
- Если полностью заряженный аккумулятор не использовать, он со временем разряжается.
- Текущую дату и время можно заново установить, включив камеру, после того, как батарея была отключена от камеры на протяжении свыше 40 часов.

Меры предосторожности при использовании камеры в местах с повышенной влажностью

Если внести камеру с холода в теплое помещение, на объективе и внутренних компонентах камеры может образоваться конденсат. В таких случаях необходимо отключить камеру и подождать не менее часа. Если конденсат образовался на карте памяти, необходимо извлечь ее из камеры, подождать, пока вся влага не испарится, и лишь после этого установить на место.

Прочие меры предосторожности

- Не раскачивайте камеру на ремешке, при этом можно нанести травмы окружающим или повредить камеру.
- Не окрашивайте камеру: краска может помешать надлежащей работе подвижных частей камеры.
- Когда камера не используется, выключайте ее.

- В камере содержатся чувствительные детали. Нельзя допускать сильных ударов камеры.
- В целях предохранения дисплея от повреждений храните камеру в чехле, когда она не используется. Берегите камеру от царапин, которые могут оставить песок, острые предметы и монеты.
- Не используйте камеру, если на ее дисплее есть трещины или он разбит. Разбитое стекло или акриловая краска могут повлечь травмы рук и лица. Отнесите камеру в сервисный центр Samsung для ремонта.
- Нельзя помещать камеру, аккумуляторную батарею, зарядное устройство и прочие аксессуары на поверхность или внутрь нагревательных приборов, таких как микроволновые печи, кухонные плиты и радиаторы, а также рядом с ними. Это может привести к деформации устройств, перегреву, возгоранию или взрыву.
- Следите за тем, чтобы в объектив не попадали прямые солнечные лучи: их воздействие может нарушить цветопередачу матрицы или вызвать иные неполадки.
- Не допускайте, чтобы на объективе оставались отпечатки пальцев и царапины. Для очистки объектива пользуйтесь мягкой чистой тканью без ворсинок.
- При ударе или сотрясении камера может выключиться. Это сделано для защиты карты памяти. Включите камеру, чтобы продолжить ее использование.
- Во время использования камера может нагреваться. Это нормальное явление, которое никак не сказывается на сроке службы и производительности камеры.
- При очень низкой температуре камера может включаться медленнее. Кроме того, может нарушаться цветопередача и появляться остаточные изображения на дисплее. Это не является неисправностью, и все характеристики работы камеры восстановятся после возвращения в нормальные температурные условия.

- Камера имеет окрашенную металлическую поверхность. У людей с чувствительной кожей при контакте с ней могут возникнуть аллергические реакции, кожный зуд, экзема или припухлость. Если у вас наблюдаются какие-либо из этих симптомов, немедленно прекратите пользоваться камерой и обратитесь к врачу.
- Не помещайте посторонние предметы внутрь отсеков или разъемов камеры или в ее точку доступа. На повреждения камеры, вызванные неправильным использованием, гарантия не распространяется.
- Не позволяйте обслуживать камеру лицам, не имеющим соответствующей квалификации, и не пытайтесь ремонтировать ее самостоятельно. На повреждения, возникшие в результате некачественного вмешательства, гарантия не распространяется.

Сведения о картах памяти

Поддерживаемые карты памяти

Данное устройство поддерживает карты памяти SD (Secure Digital), SDHC (Secure Digital High Capacity), SDXC (Secure Digital eXtended Capacity), microSD, microSDHC и microSDXC.



С помощью переключателя защиты от записи на карте SD, SDHC или SDXC можно запретить удаление файлов. Переместите переключатель вниз, чтобы установить защиту, или вверх, чтобы снять ее. Во время фото- и видеосъемки защита должна быть отключена.

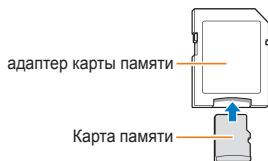

Чтобы считать данные с помощью данного устройства, компьютера или устройства чтения карт памяти, вставьте карту памяти в адаптер.

Емкость карты памяти

Вместимость карты памяти зависит от сюжетов и условий съемки. Ниже приведены характеристики для карты памяти SD емкостью 1 Гб.

Снимок

Формат	Наилучшее	Отличное	Хорошее
	144	259	381
	162	287	423
	190	343	498
	201	353	519
	246	435	630
	386	686	950

Формат	Наилучшее	Отличное	Хорошее
	624	1065	1404
	846	1373	1993
	1817	2809	3433

Видео

Формат	30 к/с	15 к/с
HD 1280 X 720	Прибл. 15' 20"	Прибл. 29' 42"
VGA 640 X 480	Прибл. 35' 54"	Прибл. 67' 30"
QVGA 320 X 240	Прибл. 138' 19"	Прибл. 237' 41"
320 176 Для передачи (только модели WB150F/WB151F и WB152F)	Прибл. 138' 19"	Прибл. 237' 41"

* Данные приведены при отключенном зуме. При использовании зума доступное время съемки может отличаться от указанного. Для определения максимального времени видеосъемки было последовательно сделано несколько видеозаписей.

Правила использования карт памяти

- Не подвергайте карту памяти воздействию очень низких и очень высоких температур (ниже 0° C/32° F и выше 40° C/104° F). Это может привести к возникновению неполадок в работе карты памяти.
- Вставляйте карту памяти правильно. Неправильная установка карты памяти может привести к повреждению камеры или самой карты памяти.
- Если карта памяти была отформатирована в другой камере или на компьютере, то перед ее использованием переформатируйте карту памяти в своей камере.
- Перед установкой и извлечением карты памяти выключайте камеру.
- Не извлекайте карту памяти и не выключайте камеру, если индикатор мигает. Это может привести к повреждению данных на карте памяти.
- По истечении срока службы карты памяти хранить на ней снимки нельзя. Используйте новую карту памяти.
- Карты памяти нельзя сгибать, ронять, подвергать сильным ударам и давлению.
- Нельзя использовать или хранить карты памяти вблизи сильных магнитных полей.
- Нельзя использовать или хранить карты памяти в местах с высокой температурой, высокой влажностью или коррозионно-активными веществами.

- Предохраняйте карту памяти от контакта с жидкостями и любыми посторонними веществами, а также от загрязнения. В случае загрязнения карты памяти протрите ее мягкой тканью, прежде чем вставлять в камеру.
- Следите за тем, чтобы на карту памяти или в разъем для нее не попадали жидкости, грязь и какие-либо посторонние вещества: это может привести к неисправности карты памяти или камеры.
- Чтобы защитить карту памяти от электростатических разрядов, носите ее в чехле.
- Переносите все важные данные на другой носитель, например жесткий диск, CD- или DVD-диск.
- При длительном использовании камеры карта памяти может нагреваться. Это нормальное явление, не свидетельствующее о неисправности.



Изготовитель не несет ответственности за потерю данных.

Сведения об аккумуляторной батарее

Используйте только аккумуляторные батареи, одобренные компанией Samsung.

Технические характеристики батареи

Технические характеристики	Описание
Модель	SLB-10A
Тип	Литий-ионная батарея
Емкость	1030 мА*ч
Напряжение	3,7 В
Время зарядки* (при отключенной камере)	Прибл. 240 мин.

* При зарядке от компьютера может потребоваться больше времени.

Срок службы батареи

Среднее время съемки/ количество снимков	Условия съемки (при полностью заряженной батарее)
Снимки	<p>Ресурс аккумуляторной батареи измерялся в следующих условиях: в режиме P, в темноте, при разрешении [1920], с качеством Отличное, функция OIS включена.</p> <ol style="list-style-type: none"> 1. После установки режима вспышки Заполняющая вспышка сделан один снимок, затем изображение в видоискателе увеличивается или уменьшается. 2. Установите режим вспышки Выкл., сделайте один снимок, увеличьте или уменьшите масштаб. 3. Выполните шаги 1 и 2 с 30-секундным интервалом между ними. Повторяйте процедуру в течение 5 минут, затем выключите камеру на 1 минуту. 4. Действия 1, 2 и 3 повторяются.
Видеозаписи	<p>Запись видео с разрешением HD и скоростью 30 кадр/с.</p>

- Данные, указанные выше, были получены согласно стандартам компании Samsung и могут отличаться в зависимости от условий эксплуатации.
- Для определения максимального времени видеосъемки было последовательно сделано несколько видеозаписей.
- При использовании функций, требующих подключения к Интернету, аккумулятор разряжается быстрее.

Сообщение о разрядке аккумуляторной батареи

Когда аккумуляторная батарея полностью разряжена, значок батареи станет красным и появится сообщение «**Батарея разряжена**».

Памятка по использованию аккумуляторной батареи

- Не подвергайте аккумуляторную батарею воздействию очень низких и очень высоких температур (ниже 0° C/32° F и выше 40° C/104° F). Слишком высокая или низкая температура уменьшает емкость батареи.
- При длительном использовании камеры область вокруг отсека аккумуляторной батареи может нагреваться. Это нормальное явление, не влияющее на работоспособность камеры.
- Нельзя тянуть за кабель питания, чтобы вынуть вилку из розетки, поскольку это может привести к возникновению пожара или к поражению электрическим током.
- При температуре ниже 0° C/32° F возможно уменьшение емкости аккумуляторной батареи и времени работы камеры от батареи.
- Емкость аккумуляторной батареи может снизиться при низких температурах, но восстановится при нормальной температуре.

Правила использования аккумуляторной батареи

Берегите аккумуляторную батарею, зарядное устройство и карту памяти от повреждений.

Не допускайте соприкосновения батарей с металлическими предметами. Если между полюсами батареи возникнет электрический контакт, она может временно прекратить работать или выйти из строя. Кроме того, существует опасность пожара или поражения электрическим током.

Памятка по зарядке аккумуляторной батареи

- Если индикатор состояния не горит, убедитесь, что аккумуляторная батарея установлена правильно.
- Если во время зарядки камера включена, аккумуляторная батарея может зарядиться не полностью. Выключайте камеру перед зарядкой аккумуляторной батареи.
- Не пользуйтесь камерой во время зарядки аккумуляторной батареи. Несоблюдение этого требования может привести к возникновению пожара или к поражению электрическим током.
- Нельзя тянуть за кабель питания, чтобы вынуть вилку из розетки, поскольку это может привести к возникновению пожара или к поражению электрическим током.
- После того как зарядка завершена, необходимо подождать не менее 10 минут, прежде чем включать камеру.
- Если аккумуляторная батарея разряжена и вы подключили камеру к внешнему источнику питания, использование некоторых энергоемких функций может привести к самопроизвольному выключению камеры. Чтобы продолжить использование камеры, зарядите аккумуляторную батарею.

- Если батарея полностью заряжена и был повторно подключен кабель питания, индикатор состояния загорится и будет включен примерно 30 минут.
- При видеосъемке или использовании вспышки аккумуляторная батарея разряжается быстрее. Заряжать батарею следует до тех пор, пока не выключится красный индикатор состояния.
- Если индикатор состояния мигает красным светом, переподключите кабель или извлеките и снова вставьте аккумуляторную батарею.
- Если при зарядке кабель перегрелся или температура окружающей среды слишком высокая, индикатор состояния может мигать красным светом. Как только батарея остынет, зарядка продолжится.
- Чрезмерно длительная зарядка может сократить время работы от аккумуляторной батареи. По завершении зарядки сразу отключайте кабель питания от камеры.
- Запрещается перегибать шнур питания, а также ставить на него тяжелые предметы. Это может привести к его повреждению.

Памятка по зарядке с помощью подключения к ПК

- Используйте только прилагаемый USB-кабель.
- Аккумуляторная батарея может не заряжаться в следующих случаях:
 - используется концентратор USB;
 - к компьютеру подключены другие устройства USB;
 - кабель подключен к порту на передней панели компьютера;
 - USB-порт компьютера не поддерживает требуемый стандарт выходной мощности (5 В, 500 мА).

Обращайтесь с аккумуляторной батареей и зарядным устройством осторожно, соблюдайте правила их утилизации

- Никогда не сжигайте использованные батареи. При утилизации использованных батарей соблюдайте требования местного законодательства.
- Нельзя помещать камеру или аккумуляторную батарею на поверхность или внутрь нагревательных приборов, таких как микроволновые печи, кухонные плиты и радиаторы. При сильном нагревании батарея может взорваться.



Небрежное или ненадлежащее обращение с аккумуляторной батареей может привести к травмам или летальному исходу. В целях безопасности соблюдайте следующие меры предосторожности.

- Ненадлежащее обращение с аккумуляторной батареей может привести к ее возгоранию или взрыву. Если вы заметили, что батарея деформировалась, на ней появились трещины или другие физические повреждения, немедленно прекратите ее использование и обратитесь в сервисный центр.
- Используйте только подлинные, рекомендованные производителем зарядные устройства и сетевые адаптеры. При зарядке аккумуляторной батареи соблюдайте все инструкции, изложенные в настоящем руководстве.
- Не оставляйте аккумуляторную батарею вблизи нагревательных приборов и в высокотемпературной среде (например, в запечатом автомобиле в жаркую погоду).
- Не помещайте батарею в микроволновую печь.
- Не храните и не используйте батарею в местах с высокой температурой и влажностью, таких как спа-сауны и душевые кабины.
- Не оставляйте устройство на легковоспламеняющихся поверхностях, таких как постельные принадлежности, ковры или электроодеяла.
- Когда устройство включено, не оставляйте его надолго в закрытом пространстве.
- Следите за тем, чтобы контакты аккумуляторной батареи не соприкасались с металлическими объектами: цепочками, монетами, ключами, часами и т. п.
- Используйте только подлинные, рекомендованные производителем запасные литий-ионные аккумуляторные батареи.

- Не разбирайте аккумуляторную батарею и не прокалывайте ее острыми предметами.
- Следите за тем, чтобы аккумуляторная батарея не оказывалась под высоким давлением.
- Берегите аккумуляторную батарею от сильных ударов, в частности от падения с большой высоты.
- Берегите аккумуляторы от воздействия температур выше 60° C (140° F).
- Не допускайте попадания влаги и жидкостей на аккумуляторную батарею.
- Берегите аккумуляторную батарею от воздействия интенсивных источников тепла, таких как солнечные лучи, огонь и т. п.

Инструкции по утилизации

- Соблюдайте осторожность при утилизации аккумуляторной батареи.
- Никогда не сжигайте использованные батареи.
- Требования к утилизации могут зависеть от страны или региона. При утилизации аккумуляторных батарей соблюдайте все требования местного и национального законодательства и нормативных актов.

Инструкции по зарядке аккумуляторной батареи

При зарядке аккумуляторной батареи соблюдайте инструкции, приведенные в настоящем руководстве. Ненадлежащая зарядка аккумуляторной батареи может привести к ее возгоранию или взрыву.

Действия перед обращением в сервисный центр

Если в работе камеры обнаружился неполадки, перед обращением в сервисный центр попробуйте устранить их самостоятельно, следуя приведенным ниже рекомендациям. Если устранить неполадку не удалось, обратитесь к продавцу или в сервисный центр.



При сдаче камеры в сервисный центр приложите к ней прочие аксессуары, которые также могут быть неисправны, например карту памяти и аккумуляторную батарею.

Неполадка	Рекомендуемые действия
Не удается включить камеру.	<ul style="list-style-type: none">• Проверьте, установлена ли аккумуляторная батарея.• Проверьте, правильно ли установлена аккумуляторная батарея (стр. 19).• Зарядите аккумуляторную батарею.
Камера самопроизвольно отключается.	<ul style="list-style-type: none">• Зарядите аккумуляторную батарею.• Проверьте, не находится ли камера в режиме автоматического отключения (стр. 125).• Камера может самопроизвольно отключаться при ударе или сотрясении, чтобы предотвратить повреждение карты памяти. Попробуйте включить камеру еще раз.
Аккумуляторная батарея разряжается слишком быстро.	<ul style="list-style-type: none">• Батарея может разряжаться быстрее при низких температурах (ниже 0° C/32° F). Чтобы не переохлаждать батарею, можно носить ее в кармане.• При видеосъемке или использовании вспышки аккумуляторная батарея разряжается быстрее. При необходимости зарядите батарею.• Аккумуляторные батареи относятся к расходным материалам, периодически их необходимо заменять. Если время работы камеры без подзарядки значительно сократилось, следует приобрести новую батарею.

Неполадка	Рекомендуемые действия
Не удается сделать снимок.	<ul style="list-style-type: none">• На карте памяти нет свободного места. Удалите ненужные файлы или вставьте другую карту памяти.• Отформатируйте карту памяти.• Карта памяти неисправна. Приобретите новую карту памяти.• Убедитесь, что камера включена.• Зарядите аккумуляторную батарею.• Проверьте правильность установки аккумуляторной батареи.
Камера не реагирует на нажатия.	Извлеките аккумуляторную батарею и вставьте ее снова.
Камера нагревается.	Во время использования камера может нагреваться. Это нормальное явление, которое никак не сказывается на сроке службы и производительности камеры.
Вспышка не работает.	<ul style="list-style-type: none">• Возможно, для режима вспышки выбрано значение Выкл. (стр. 57).• В некоторых режимах съемки использование вспышки не предусмотрено.

Неполадка	Рекомендуемые действия
Вспышка срабатывает самопроизвольно.	Вспышка может срабатывать из-за статического электричества. Это не означает, что камера неисправна.
Дата и время отображаются неправильно.	Установите значения даты и времени в параметрах дисплея (стр. 124).
Дисплей или кнопки не работают.	Извлеките аккумуляторную батарею и вставьте ее снова.
Плохо работает дисплей камеры.	Работа камеры при очень низкой температуре может приводить к неполадкам в работе дисплея и нарушению цветопередачи. Чтобы дисплей работал надлежащим образом, пользуйтесь камерой при умеренной температуре.
Ошибка карты памяти.	<ul style="list-style-type: none"> • Выключите и снова включите камеру. • Извлеките карту памяти и снова вставьте ее. • Отформатируйте карту памяти. Дополнительные сведения см. в разделе «Правила использования карт памяти» (стр. 133).
Не удается просмотреть файлы.	Если изменить имя файла вручную, могут возникать проблемы с его просмотром на камере (имя файла должно соответствовать стандарту DCF). В этом случае файлы необходимо просматривать на компьютере.

Неполадка	Рекомендуемые действия
Снимки получаются размытыми.	<ul style="list-style-type: none"> • Убедитесь, что используемый режим фокусировки подходит для съемки с близкого расстояния (стр. 60). • Убедитесь, что объектив камеры не загрязнен. При необходимости очистите объектив (стр. 129). • Убедитесь, что объект съемки попадает в область действия вспышки (стр. 142).
Цвета на снимке неестественные.	Цвета могут выглядеть неестественно, если неправильно настроен баланс белого. Выберите настройки баланса белого, соответствующие условиям освещения (стр. 71).
Снимок слишком светлый.	Снимок переэкспонирован. <ul style="list-style-type: none"> • Выключите вспышку (стр. 57). • Измените значение светочувствительности ISO (стр. 59). • Отрегулируйте экспозицию (стр. 69).
Снимок слишком темный.	Снимок недоэкспонирован. <ul style="list-style-type: none"> • Включите вспышку (стр. 57). • Измените значение светочувствительности ISO (стр. 59). • Отрегулируйте экспозицию (стр. 69).

Неполадка	Рекомендуемые действия
Снимки не отображаются на экране телевизора.	<ul style="list-style-type: none"> Убедитесь, что камера правильно подключена к телевизору с помощью аудиовидеокабеля. Убедитесь, что на карте памяти есть снимки.
Камера не распознается компьютером.	<ul style="list-style-type: none"> Проверьте правильность подключения USB-кабеля. Убедитесь, что камера включена. Убедитесь, что операционная система поддерживает работу с камерой.
При попытке передать файл соединение между камерой и компьютером разрывается.	Передача файлов может прерываться из-за статического электричества. Отключите USB-кабель и снова подключите его.
Не удается просмотреть видеозаписи на компьютере.	Видеозаписи можно просматривать не во всех проигрывателях. Чтобы иметь гарантированную возможность просматривать снятые камерой видеозаписи на компьютере, установите и используйте программу Intelli-studio (стр. 93).

Неполадка	Рекомендуемые действия
Программа Intelli-studio работает некорректно.	<ul style="list-style-type: none"> Закройте программу Intelli-studio и запустите ее заново. Программа Intelli-studio не работает на компьютерах под управлением Mac OS. Убедитесь, что в меню настроек для параметра ПО для подключения ПК задано значение Вкл. (стр. 123). На некоторых компьютерах программа может не запускаться автоматически. Это зависит от особенностей компьютера и операционной системы. В этом случае выберите в меню пуск → Все программы → SAMSUNG → Intelli-studio → Intelli-studio
Просмотреть снимки и видеозаписи, хранящиеся на карте памяти SDXC, с помощью телевизора или ПК невозможно.	На картах памяти SDXC используется файловая система exFAT. Перед подключением камеры к внешнему устройству убедитесь, что данное устройство поддерживает файловую систему exFAT.
ПК не распознает карту памяти SDXC.	На картах памяти SDXC используется файловая система exFAT. Чтобы воспользоваться картой памяти SDXC на ПК под управлением ОС Windows XP, загрузите и обновите драйвер файловой системы exFAT с веб-сайта Microsoft.

Технические характеристики камеры

Матрица	
Тип	1/2,3 дюйма (прибл. 7,76 мм), ПЗС
Количество эффективных пикселей	Прибл. 14,2 Мпикс
Общее количество пикселей	Прибл. 16,4 Мпикс
Объектив	
Фокусное расстояние	Объектив Schneider-KREUZNACH, F = 4,0—72,0 мм (эквивалент для 35-миллиметровой фотопленки: 24—432 мм)
Диафрагменное число	F3.2 (широкоугольное положение, W)—F5.8 (телефото, T)
Зум	<ul style="list-style-type: none"> Режим фотосъемки: 1,0—18,0X (оптический и цифровой зум: 90,0X, оптический и Intelli-зум: 36,0X). Режим просмотра: 1,0—14,4X (в зависимости от размера изображения)
Дисплей	
Тип	TFT, ЖК
Функциональные возможности	3,0 дюйма (7,62 см), 460 тыс. цветов
Фокусировка	
Тип	Автофокусировка TTL (По центру, Матричная, Автофокус по выбору, Следящая, АФ с обнаружением лиц, АФ с автораспознаванием лиц), Ручная фокусировка

Дальность		Широкоугольное положение (W)	Телефото (T)
	Обычный автофокус	От 80 см до бесконечности	От 350 см до бесконечности
	Макро	5—80 см	180—350 см
	Автомакро	От 5 см до бесконечности	От 180 см до бесконечности
	Ручная фокусировка	От 5 см до бесконечности	От 180 см до бесконечности

Выдержка

- Авто: 1/8—1/2000 с.
- Программный: 1—1/2000 с.
- Ручной: 16—1/2000 с.
- Ночь: 8—1/2000 с.









Экспозиция

Управление	Программная автоэкспозиция, Автоэкспозиция с приоритетом диафрагмы, Приоритет выдержки автоэкспозиции, Ручная экспозиция
Экспомер	Матричный, Точный, Центровзвешенный, Обнаружение лица
Коррекция	±2EV (Шаг 1/3 EV)
Светочувствительность в эквиваленте ISO	Авто, ISO 80, ISO 100, ISO 200, ISO 400, ISO 800, ISO 1600, ISO 3200

Вспышка	
Режим	Авто, Красные глаза, Заполняющая вспышка, Медленная синхронизация, Выкл., Удаление красных глаз
Дальность	<ul style="list-style-type: none"> Широкоугольное положение: 0,3—3,5 м (автоматический выбор ISO) Телефото: 0,5—1,9 м (автоматический выбор ISO)
Время перезарядки	Прибл. 4 с.
Стабилизация изображения	
Оптическая стабилизация изображения (OIS)	
Эффекты	
Режим фотосъемки	<ul style="list-style-type: none"> Фотофильтр (Автофильтр): Миниатюра, Виньетка, Картина тушью, Картина маслом, Мультифильм, Перекрестный фильтр, Эскиз, Мягкий фокус, Линза "рыбий глаз", Старая пленка, Эффект "Растр", Классика, Ретро, Съемка с масштабированием Улучшение изображения: Резкость, Контрастность, Насыщенность
Режим видеосъемки	Кинофильтр (Автофильтр): Миниатюра, Виньетка, Эффект "Растр", Эскиз, Линза "рыбий глаз", Классика, Ретро, Палитра "Эффект 1", Палитра "Эффект 2", Палитра "Эффект 3", Палитра "Эффект 4"
Баланс белого	
Автоматический баланс белого, Дневной свет, Облачно, Люминесцентный холодный белый, Люминесцентный теплый белый, Лампы накаливания, Пользовательские установки, Цветовая температура	

Печать даты	
Дата и время, Дата, Выкл.	
Съемка	
Снимки	<ul style="list-style-type: none"> Режимы: Интеллектуальный режим (Портрет, Ночной портрет, Контровой портрет, Ночь, Контровой свет, Пейзаж, Белый цвет, Зелень, Синее небо, Закат, Макро, Макросъемка текста, Цветная макросъемка, Штатив, Движение, Фейерверк), Программный, Приоритет диафрагмы, Приоритет выдержки, Ручной, Сюжет (Прекрасный снимок, Ночь, Пейзаж, Текст, Закат, Рассвет, Контровой свет, Пляж/снег), Волшебная рамка плюс (Живая панорама, Волшебная рамка, Раздельный снимок, Картинка в картинке, Художественная кисть, Фотофильтр) Серийная съемка: Покадровая, Непрерывная, Движение, АЕВ Автоспуск: Выкл., 10 сек., 2 сек., Двойной (10 сек., 2 сек.)
Видеозаписи	<ul style="list-style-type: none"> Режимы: Автоматическое определение сюжета (Пейзаж, Синее небо, Зелень, Закат), Видео, Волшебная рамка плюс (Картинка в картинке, Кинофильтр) Формат: MP4 (H.264) (макс. время записи — 20 мин.) Разрешение: 1280 X 720, 640 X 480, 320 X 240, Для передачи (только модели WB150F/WB151F и WB152F) Частота кадров: 30 к/с, 15 к/с Звук: Вкл. звук, Выкл. звук, Без звука OIS: Вкл., Выкл. Видеоредактор (встроенный): приостановка видеосъемки.

Просмотр	
Снимки	<ul style="list-style-type: none"> Тип: Одно изображение, Миниатюры, Мульти-слайд-шоу с музыкой и эффектами, Видеоклип, Умный альбом*. * Категории в «Умном альбоме»: Все, Дата, Список лиц, Тип файла Редактирование: Изменить размер, Повернуть, Улучшение изображ, Автофильтр, Кадрировать Эффекты: Улучшение изображ (Яркость, Контрастность, Насыщенность, АСВ, Ретушь лица, Устранение красных глаз), Автофильтр (Норма, Миниатюра, Виньетка, Картина тушью, Картина маслом, Мультифильм, Перекрестный фильтр, Эскиз, Мягкий фокус, Линза "рыбий глаз", Старая пленка, Эффект "Растр", Классика, Ретро, Съемка с масштабированием)
Видео	Редактирование: захват снимка, обрезка
Память	
Носитель	<ul style="list-style-type: none"> Встроенная память: прилб. 18 Мб Внешняя память (дополнительно): карты памяти SD (1—2 Гб), SDHC (до 32 Гб) и SDXC (до 64 Гб) <p>Размер встроенной памяти может не соответствовать приведенным техническим характеристикам.</p>
Форматы файлов	<ul style="list-style-type: none"> Снимки: JPEG (DCF), EXIF 2.21, DPOF 1.1, PictBridge 1.0 Видеозаписи: MP4 (видео: MPEG-4.AVC/H.264; аудио: AAC)

		Для карт SD емкостью 1 Гб: количество снимков			
			Наилучшее	Отличное	Хорошее
Размер изображения		4320 X 3240	144	259	381
		4320 X 2880	162	287	423
		4320 X 2432	190	343	498
		3648 X 2736	201	353	519
		2832 X 2832	246	435	630
		2592 X 1944	386	686	950
		1984 X 1488	624	1065	1404
		1920 X 1080	846	1373	1993
		1024 X 768	1817	2809	3433
	Данные показатели были получены в стандартных условиях Samsung и могут меняться в зависимости от условий съемки и настроек камеры.				

Беспроводная сеть (только модели WB150F/WB151F и WB152F)

Отправка в соцсети, E-mail, MobileLink, Remote Viewfinder, Облако, Автокопирование, TV Link, Браузер входа в систему, Технология Wi-Fi Direct

Интерфейс

Цифровой выход	USB 2.0
Звуковой вход/выход	Внутренний динамик (моно), микрофон (моно)
Видеовыход	A/V: NTSC, PAL (по выбору)
Входной разъем постоянного тока	5 В

Источник питания

Аккумуляторная батарея	Литий-ионная аккумуляторная батарея (SLB-10A, 1030 мА·ч)
Тип разъема	Micro-USB (5-контактный)

В некоторых регионах источник питания может иметь другие характеристики.

Размеры (Ш x В x Г)

106,5 x 59,9 x 23,4 мм (без учета выступающих частей)

Масса

- WB150/WB151: 187,9 г (без аккумуляторной батареи и карты памяти)
- WB150F/WB151F/WB152F: 188,2 г (без аккумуляторной батареи и карты памяти)

Рабочий диапазон температур

0—40° C

Рабочая влажность

5—85 %

Программное обеспечение

Intelli-studio

Технические характеристики могут быть изменены без предварительного уведомления в целях повышения качества работы устройства.

АСВ (автоматический баланс контрастности)

Эта функция позволяет автоматически улучшить контрастность изображений, если объект съемки освещен сзади или сильно контрастирует с фоном.

АЕВ (Автоматическая экспозиционная вилка)

Эта функция позволяет автоматически делать несколько снимков с различной экспозицией, чтобы впоследствии можно было выбрать правильно экспонированное изображение.

АФ (автофокус)

Камера автоматически фокусирует объектив на объекте съемки. Автоматическая фокусировка выполняется на основе контрастности.

Диафрагма

Диафрагма определяет количество света, попадающее на матрицу камеры.

Дрожание камеры (размытие изображения)

Если камера движется при открытом затворе, изображение может получиться размытым. Обычно это происходит при большой выдержке. Чтобы предотвратить этот эффект, можно увеличить светочувствительность, использовать вспышку или уменьшить выдержку. Кроме того, можно использовать штатив и функцию DIS или OIS.

Композиция

В фотографии термин «композиция» означает размещение объектов на снимке. Чтобы правильно выстроить композицию, в большинстве случаев достаточно следовать правилу третей.

DCF (стандарт для файловой системы цифровых камер)

Стандарт, в котором описаны такие характеристики, как формат файлов и файловая система для цифровых камер, разработанные ассоциацией JEITA.

Глубина резкости

Расстояние между ближней и дальней границами пространства, при нахождении в пределах которого объекты находятся в фокусе и будут достаточно резкими на снимке. Глубина резкости зависит от диафрагмы объектива, фокусного расстояния и расстояния от камеры до объекта съемки. Например, уменьшение значения диафрагмы приводит к увеличению глубины резкости и размытию фона композиции.

Цифровой зум

Эта функция позволяет искусственно повысить степень увеличения, обеспечиваемую зум-объективом (с оптическим зумом). При использовании цифрового зума качество фотоснимка ухудшается по мере увеличения изображения.

DPOF (формат цифровой печати)

Формат для записи на карту памяти информации для печати, такой как выбранные изображения и требуемое количество экземпляров. DPOF-совместимые принтеры, которые имеются в некоторых фотомагазинах, могут считывать эту информацию с карты памяти, что повышает удобство печати.

EV (экспозиционное число)

Все комбинации значений выдержки и диафрагмы объектива, обеспечивающие одинаковую экспозицию.

Коррекция EV

Эта функция позволяет быстро корректировать определенное камерой экспозиционное число, чтобы улучшить экспозицию фотоснимков. Коррекция выполняется с определенным шагом. Например, при выборе значения $-1,0$ EV фотоснимок станет на один уровень темнее, при выборе значения $1,0$ EV — на один уровень светлее.

EXIF (стандарт Exchangeable Image File Format)

Стандарт, описывающий формат файлов изображений для цифровых камер и разработанный ассоциацией JEIDA.

Экспозиция

Количество света, попадающее на матрицу камеры. Экспозиция задается сочетанием значений выдержки, диафрагмы и светочувствительности ISO.

Вспышка

Вспышка света, помогающая обеспечить достаточную экспозицию при слабом освещении.

Фокусное расстояние

Расстояние от центра объектива до фокальной точки (мм). При большем фокусном расстоянии угол обзора сужается, а объект оптически увеличивается. При меньшем фокусном расстоянии угол обзора увеличивается.

Гистограмма

Графическое представление яркости изображения. На горизонтальной оси указывается яркость, а на вертикальной — количество пикселей. Если столбцы слева (темные области) или справа (светлые области) на гистограмме слишком высоки, фотоснимок экспонирован неправильно.

H.264/MPEG-4

Видеоформат с высокой степенью сжатия, утвержденный международными организациями по стандартизации ISO-IEC и ITU-T. Этот формат разработан ассоциацией JVT и позволяет получать видеозапись хорошего качества при небольшом размере файла.

Матрица

Физический компонент цифровой камеры со светочувствительным элементом для каждого пикселя изображения. Каждый светочувствительный элемент сохраняет значение интенсивности света, попадающего на него при экспозиции. Распространены матрицы типа ПЗС (прибор с зарядовой связью) и CMOS (комплементарный металлооксидный полупроводник).

Светочувствительность ISO

Чувствительность камеры к свету, рассчитываемая на основе светочувствительности пленки, которая использовалась в пленочных фотокамерах. Чем выше значение светочувствительности ISO, тем меньше используется камерой выдержка, а также размытость снимка, возникающая из-за дрожания камеры и слабого освещения. Однако на изображениях, полученных при высоком значении светочувствительности, более вероятно наличие шумов.

Формат JPEG

Метод сжатия цифровых изображений с частичной потерей информации. Формат JPEG позволяет сжимать изображения, уменьшая размер файлов и не снижая их разрешение.

ЖК-дисплей

Устройство отображения, часто применяемое в бытовой электронике. Для воспроизведения цветов на дисплеях такого типа служат отдельные средства задней подсветки, например флуоресцентные лампы (CCFL) или светодиоды (LED).

Макросъемка

Эта функция позволяет выполнять фотосъемку маленьких предметов на близком расстоянии. В режиме макросъемки маленькие объекты выходят очень четкими, так что можно сохранять пропорции, близкие к реальным (1:1).

Экспомер.

Экспомером называется метод измерения камерой количества света для определения экспозиции.

Формат MJPEG (Motion JPEG)

Видеоформат со сжатием, аналогичным сжатию изображений в формате JPEG.

Уровень шума

Неправильно обработанные пиксели цифрового изображения, которые могут выглядеть как находящиеся не на своем месте или как странные яркие точки. Шум обычно возникает при фотосъемке с высокой светочувствительностью или при автоматической настройке светочувствительности и слабом освещении.

Система OIS (оптическая стабилизация изображения)

Эта функция в реальном времени компенсирует дрожание и вибрацию камеры при съемке. По сравнению с цифровой стабилизацией изображения ухудшения изображения не происходит.

Оптический зум

Зум, позволяющий получать увеличенные изображения с помощью объектива без ущерба для качества.

Качество

Степень сжатия цифровых изображений. Как правило, чем качественнее изображение, тем меньше степень сжатия и, соответственно, больше размер файла.

Разрешение

Количество пикселей, содержащихся в цифровом изображении. В изображениях с высоким разрешением содержится больше пикселей и обычно больше деталей, чем в изображениях с низким разрешением.

Выдержка

Выдержка — это время от открытия до закрытия затвора. Выдержка существенно влияет на яркость снимка, поскольку регулирует количество света, попадающего через диафрагму на матрицу. При короткой выдержке проникает меньше света, и снимок становится темнее. При этом лучше запечатлеваются объекты в движении.

Виньетка

При использовании этого эффекта края снимка становятся менее яркими и насыщенными, чем центральная область. Эффект виньетки позволяет выделить объекты, расположенные в центре изображения.

Баланс белого (цветовой баланс)

Эта функция позволяет регулировать интенсивность цветов (как правило, основных: красного, зеленого и синего) на изображении. Правильный выбор баланса белого позволяет делать цветопередачу более естественной.



Правильная утилизация изделия (утилизация электрического и электронного оборудования)

(для стран ЕС и других европейских стран, использующих
раздельные системы сбора мусора)

Наличие данного значка на продукте показывает, что изделие нельзя утилизировать вместе с другими бытовыми отходами по окончании его срока службы. Для предотвращения нанесения возможного ущерба окружающей среде или здоровью людей вследствие неконтролируемой утилизации отходов необходимо отделить изделие от других типов отходов и подвергнуть соответствующей переработке. Такой подход способствует экологически рациональному повторному использованию материальных ресурсов. Информацию о безопасной для окружающей среды утилизации данного продукта пользователи могут получить у продавца продукта или в муниципальных органах власти. Бизнес-пользователи должны обратиться к поставщику и ознакомиться с положениями и условиями договора покупки. Данное изделие не должно утилизироваться вместе с другими коммерческими отходами.



Концепция PlanetFirst, согласно которой коммерческая деятельность должна осуществляться с учетом ее влияния на окружающую среду, свидетельствует о социальной ответственности компании Samsung Electronics и ее стремлении поддерживать экологическую стабильность.



Правильная утилизация аккумуляторных батарей (для стран ЕС и других европейских стран, использующих отдельные системы возврата аккумуляторов)

Такая маркировка на аккумуляторе, руководстве или упаковке указывает на то, что аккумуляторы, используемые в данном продукте, не должны выбрасываться вместе с другими бытовыми отходами по окончании срока службы. Химические символы Hg, Cd или Pb означают, что аккумулятор содержит ртуть, кадмий или свинец в количествах, превышающих контрольный уровень в Директиве ЕС 2006/66. Если аккумуляторы утилизированы неправильно, эти вещества могут нанести вред здоровью людей или окружающей среде.

Для защиты природных ресурсов и с целью повторного использования ценных материалов, отделяйте аккумуляторы от остального мусора и сдавайте их на переработку через местную систему бесплатного обмена аккумуляторов.

Данное оборудование можно использовать без ограничений в большинстве стран ЕС.
но нельзя использовать вне помещения во Франции.



Declaration of Conformity

Product details

For the following

Product : DIGITAL CAMERA

Model(s) : WB150F, WB151F, WB152F

Declaration & Applicable standards

We hereby declare that the product(s) above is(are) in compliance with the essential requirements and other provisions of the R&TTE Directive (1999/5/EC), the Low Voltage Directive (2006/95/EC) and the Electromagnetic Compatibility Directive (2004/108/EC) by application of:

EN 60950-1:2006+A1:2010	EN 55024:1998+A1:2001+A2:2003
EN 55022:2006+A1 :2007	EN 61000-3-2:2006 +A1:2009 +A2:2009
EN 61000-3-3:2008	EN 300 328 v1.7.1
EN 301 489-1 v1.8.1	EN 301 489-17 V2.1.1
EN62311 :2008	

and the Eco-Design Directive (2009/125/EC) implemented by Regulations (EC) No 278/2009 for external power supplies.

Representative in the EU

Samsung Electronics Euro QA Lab. (YEAR TO BEGIN AFFIXING CE MARKING 2011)
Blackbushe Business Park
Saxony Way, Yateley, Hampshire
GU46 6GG, UK

21 October, 2011

(Place and date of issue)

Joong-Hoon Choi / Lab. Manager

(Name and signature of authorized person)

* This is not the address of Samsung Service Centre. For the address or the phone number of Samsung Service Centre, see the warranty card or contact the retailer where you purchased your product.

Заявление на официальных языках

Страна	Заявление
Cesky	Samsung Electronics tímto prohlašuje, že tento digitální fotoaparát je ve shodě se základními požadavky a dalšími příslušnými ustanoveními směrnice 1999/5/ES.
Dansk	Samsung Electronics erklærer herved, at digitale kameraer overholder de væsentlige krav og øvrige relevante krav i direktiv 1999/5/EF.
Deutsch	Hiermit erklärt Samsung Electronic, dass sich die Digitalkamera in Übereinstimmung mit den grundlegenden Anforderungen und den übrigen einschlägigen Bestimmungen der Richtlinie 1999/5/EG befindet.
Eesti	Käesolevaga kinnitab Samsung Electronics digitaalkamera vastavust direktiivi 1999/5/EÜ põhinõuetele ja nimetatud direktiivist tulenevatele teistele asjakohastele sätetele.
English	Hereby, Samsung Electronics declares that this digital camera is in compliance with the essential requirements and other relevant provisions of Directive 1999/5/EC.
Español	Por medio de la presente Samsung Electronics declara que la cámara digital cumple con los requisitos esenciales y cualesquiera otras disposiciones aplicables o exigibles de la Directiva 1999/5/CE.
Ελληνική	ΜΕ ΤΗΝ ΠΑΡΟΥΣΑ η Samsung Electronics ΔΗΛΩΝΕΙ ΟΤΙ η ψηφιακή φωτογραφική μηχανή ΣΥΜΜΟΡΦΩΝΕΤΑΙ ΠΡΟΣ ΤΙΣ ΟΥΣΙΩΔΕΙΣ ΑΠΑΙΤΗΣΕΙΣ ΚΑΙ ΤΙΣ ΛΟΙΠΕΣ ΣΧΕΤΙΚΕΣ ΔΙΑΤΑΞΕΙΣ ΤΗΣ ΟΔΗΓΙΑΣ 1999/5/ΕΚ.
Français	Par la présente Samsung Electronic déclare que l'appareil photo numérique est conforme aux exigences essentielles et aux autres dispositions pertinentes de la directive 1999/5/CE.
Italiano	Con la presente Samsung Electronicsdichiara che questa fotocamera digitale è conforme ai requisiti essenziali e alle altre disposizioni stabilite dalla Direttiva 1999/5/CE.
Latviski	Ar šo Samsung Electronics deklarē, ka digitālā kamera atbilst Direktīvas 1999/5/EK būtiskajām prasībām un citiem ar to saistītajiem noteikumiem.
Lietuvių	Šiuo Samsung Electronics deklaruoja, kad šis skaitmeninis fotoaparatas, atitinka esminius reikalavimus ir kitas 1999/5/EB Direktivos nuostatas.
Nederlands	Hierbij verklaart Samsung Electronics dat de digitale camera in overeenstemming is met de essentiële eisen en de andere relevante bepalingen van richtlijn 1999/5/EG.

Страна	Заявление
Malti	Hawnhekk, Samsung Electronics, tididkara li din il-kamera dġitali hi konformi mar-rekwiżiti essenzjali u ma' dispożizzjonijiet rilevanti oħrajn ta' Direttiva 1999/5/KE.
Magyar	A Samsung Electronics kijelenti, hogy ez a digitális fényképezőgép megfelel az 1999/5/EK irányelv alapvető követelményeinek és egyéb vonatkozó előírásainak.
Polski	Niniejszym firma Samsung Electronics oświadcza, że ten aparat cyfrowy jest zgodny z zasadniczymi wymogami oraz pozostałymi stosownymi postanowieniami Dyrektywy 1999/5/WE.
Português	Samsung Electronics declara que esta câmara digital está conforme os requisitos essenciais e outras disposições da Directiva 1999/5/CE.
Slovensko	Samsung Electronics izjavlja, da je ta digitalni fotoaparát v skladu z bistvenimi zahtevami in ostalimi relevantnimi določili direktive 1999/5/ES.
Slovensky	Samsung Electronics týmto vyhlasuje, že tento digitálny fotoaparát spĺňa základné požiadavky a všetky príslušné ustanovenia Smernice 1999/5/ES.
Suomi	Samsung Electronics vakuuttaa täten että tämä digitaalikamera on direktiivin 1999/5/EY oleellisten vaatimusten ja sitä koskevien direktiivin muiden ehtojen mukainen.
Svenska	Härmed intygar Samsung Electronics att dessa digitalkameror står i överensstämmelse med de väsentliga egenskapskrav och övriga relevanta bestämmelser som framgår av direktiv 1999/5/EG.
Български	С настоящото Samsung Electronics декларира, че този цифров фотоапарат е в съответствие със съществените изисквания и другите приложими разпоредби на Директива 1999/5/ЕК.
Română	Prin prezenta, Samsung Electronics, declară că această cameră foto digitală este în conformitate cu cerințele esențiale și alte prevederi relevante ale Directivei 1999/5/CE.
Norsk	Samsung Electronics erklærer herved at dette digitalkameraet er i samsvar med de grunnleggende krav og øvrige relevante krav i direktiv 1999/5/EF.
Türkiye	Bu belge ile, Samsung Electronics bu dijital kameranın 1999/5/EC Yönetmeliğinin temel gerekliliklerine ve ilgili hükümlerine uygun olduğunu beyan eder.
Íslenska	Hér með lýsir Samsung Electronics því yfir að þessi stafræna myndavél sé í samræmi við grunnkröfur og önnur ákvæði tilskipunar 1999/5/EB.

А

Автокопирование 113

Автоматическая
экспозиционная вилка
(АЕВ) 73

Автоматический баланс
контрастности (АСВ)
Режим просмотра 89
Режим съемки 70

Автопортрет 65

Автораспознавание лиц 66

Автоспуск.
Индикатор автоспуска 16
Режим съемки 56

Автофильтр
Режим записи видео 50
Режим просмотра 88
Режим фотосъемки 49

Аккумуляторная батарея
Зарядка 20
Правильное обращение 135
Установка 19

Б

Баланс белого 71

Беспроводная сеть 100

Быстрый просмотр 123

В

Веб-сайт
Отправка фотографий или
видеозаписей 104
Переход 104

Видео
Режим просмотра 85
Режим съемки 51

Видеовыход 123

Впечатывание 125

Вспышка

Авто 57
Выкл 57
Заполняющая вспышка 58
Красные глаза 58
Медленная
синхронизация 58
Устранение эффекта
«красных глаз» 58

Выбор языка 124

Г

Гнездо для штатива 16

Д

Движение 73

Диск выбора режима 17

Дополнительные
аксессуары 15

З

Зарядка 20

Заставка 122

Захват изображения из
видео 86

Защита файлов 81

Звук автофокусировки 122

Значение диафрагмы 40

Значки
Режим просмотра 77
Режим съемки 23

Зона фокусировки.
Автофокус по выбору 63
Следящая 63

Зум

Использование зума 29
Кнопка управления зумом 17
Регулировка громкости звука
зума 75

И

Индикатор состояния 17

Интеллектуальный режим 35

К

Карта памяти

Правила использования 133

Установка 19

Качество изображения 55

Кнопка воспроизведения 18

Кнопка затвора 16

Кнопка «Меню» 18

Кнопка питания 16

Комплект поставки 15

Контрастность

Режим просмотра 89

Режим съемки 74

Красные глаза

Режим просмотра 90

Режим съемки 57

Л

Легкое нажатие кнопки затвора 32

Линия визирования 122

М

Макро

Автомакро 61

Макро 61

Ручная фокусировка 61

Моргание глаз 66

Моя звезда

Отмена 79

Регистрация 67

Установка приоритета 78

Н

Настройки 124

Настройки времени 21

Настройки звука 27

Настройки часового пояса 21, 124

Насыщенность

Режим просмотра 89

Режим съемки. 74

О

Область фокусировки

Матричная 63

По центру 63

Обнаружение лица 64

Обслуживание камеры 129

Оптическая стабилизация изображения (OIS) 31

Отсоединение камеры 96

Очистка

Дисплей 129

Корпус камеры 129

Объектив 129

П

Передача файлов

Mac 97

Windows 92

Перенос файлов

E-mail 106

Автокопирование 113

Печать снимков 98

Поворот 87

Подключение к компьютеру

Mac 97

Windows 92

Подсветка автофокуса 125

Настройки 125

Расположение 16

Порт USB 16

Порт аудио/видео 16

Портретная съемка

Автопортрет 65

Автораспознавание лиц 66

Красные глаза 58

Моргание глаз 66

Обнаружение лица 64

Режим

«Прекрасный снимок» 38

Улыбка 65

Устранение эффекта

«красных глаз» 58

Программный режим 39

Просмотр файлов

Панорамные снимки 84

Слайд-шоу 84

ТВ 91

«Умный альбом» 79

Эскизы 80

P

Разрешение

Режим просмотра 87

Режим съемки 54

Редактирование видео

Захват изображения 86

Обрезка 86

Редактирование снимков 87

**Режим автоматического
определения сюжета 52**

Режим видеосъемки 51

Режим

«Волшебная рамка» 45

**Режим «Волшебная рамка
плюс»**

Волшебная рамка 45

Живая панорама 44

Картинка в картинке 46

Кинофильтр 50

Раздельный снимок 46

Фотофильтры 49

Художественная кисть 48

Режим

«Живая панорама» 44

**Режим «Прекрасный
снимок» 38**

**Режим приоритета
выдержки 42**

**Режим приоритета
диафрагмы 41**

Режим просмотра 77

Режимы серийной съемки

Автоматическая
экспозиционная вилка
(АЕВ) 73

Движение 73

Непрерывная 73

Режим

энергосбережения 123

Резкость 74

Ретушь лица

Режим просмотра 90

Режим съемки 38

Ручной режим 43

C

Сброс 125

**Светочувствительность
ISO 59**

Сервисный центр 138

Слайд-шоу 84

Сообщения об ошибках 127

Сюжетный режим 37

T

**Технические характеристики
камеры 141**

Тип дисплея 26

У

Увеличение 83

Удаление файлов 81

Удаленный
видеоискатель 110

Улучшение изображения

АСВ 89

Контрастность

Режим просмотра 89

Режим съемки 74

Красные глаза 90

Насыщенность

Режим просмотра 89

Режим съемки 74

Резкость 74

Яркость

Режим просмотра 89

Режим съемки 69

Улыбка 65

«Умный альбом» 79

Установка даты/
времени 124

Ф

Форматирование 125

Формат цифровой печати
(DPOF) 90

Функциональная кнопка 18

Ц

Цифровой зум 29

Э

Экспомер

Матричный 70

Точечный 70

Центровзвешенный 70

Экспозиция 69

Эскизы 80

Я

Яркость

Режим просмотра 89

Режим съемки 69

Яркость дисплея 123

И

Intelli-studio 94

Intelli-зум 30

Р

PictBridge 98

Т

TV Link 115



Сведения о послепродажном обслуживании и ответы на некоторые вопросы можно найти в прилагаемом гарантийном талоне или на веб-сайте www.samsung.com.

Сертификат: РОСС КR.AB57.B08280
Срок действия: с 07.12.2010 по 06.12.2013
Товар сертифицирован: ООО «АЛЬТТЕСТ»,
117418, Москва, ул. Цюрихлы, д. 14

Подлежит использованию
по назначению в
нормальных условиях
Срок службы: 5 лет



AB57

