

SAMSUNG

**Портативный плеер дисков MP3-CD
MCD-SF75
ВОСПРОИЗВЕДЕНИЕ ДИСКОВ MP3-CD/CD-R/RW**

Инструкция для пользователя

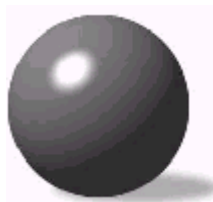



Основные особенности

Функция SBS

Функция SBS (усиление низких частот) позволяет воспроизводить сочные, глубокие басовые звуки, делая звучание более мощным.

Прием радиостанций в диапазоне FM

Вы можете слушать радиостанции, работающие в диапазоне FM, используя при этом различные функции, такие, как автоматическая настройка, предварительная настройка на FM станции и т.п.

Функция "Альбом" (только диски MP3-CD)

Функция "Альбом" обеспечивает удобный просмотр информации о записанных на диске альбомах и поиск ваших любимых мелодий по названию альбома, названию песни и фамилии исполнителя.

Функция ESP

Функция ESP (Усовершенствованная антишоковая защита) обеспечивает высокую устойчивость плеера к ударам и вибрации, так что звук не будет "прыгать", а продолжится нормальное воспроизведение (до 120 секунд при воспроизведении дисков с файлами формата MP3 и до 25 секунд при воспроизведении обычных компакт-дисков).

Функция повтора последней дорожки (только диски MP3-CD)

Функция повтора последней дорожки позволяет вам прервать прослушивание диска в любом месте и затем возобновить прослушивание с начала той песни, которую прослушивали перед тем, как остановить плеер, например, чтобы ответить на телефонный звонок или открыть дверь, когда позвонили в вашу квартиру.

Что такое MP3?

MP3 означает MPEG1 Layer 3, всемирный стандарт в технологии сжатия аудио сигнала. В этом стандарте используется цифровая технология сжатия данных, обеспечивающая максимум 12-кратное сжатие исходных аудиоданных практически без потери качества звука.

Совместимость файлов

- Этот плеер позволяет воспроизводить файлы формата MP3 (MPEG1 Layer3) с расширением *.mp3.
- Он также может воспроизводить файлы, созданные в формате MP2 (MPEG1 Layer2) и имеющие расширение *.mp2.

Сколько файлов формата MP3 можно записать на диск CD-R или CD-RW?

- Максимальная емкость диска CD-R или CD-RW составляет 680 Мбайт. Обычно размер одного файла формата MP3 равен примерно 4 Мбайт, таким образом, на один диск можно записать приблизительно 170 файлов.

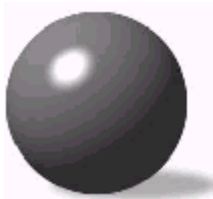

Содержание

Меры предосторожности -----	3
Кнопки и средства управления -----	5
Подготовка плеера к использованию -----	9
• Подключение плеера -----	9
• Использование аккумуляторных батарей (покупаются отдельно) -----	10
• Использование обычных батарей (покупаются отдельно) -----	11
Воспроизведение компакт-диска -----	12
Воспроизведение диска MP3-CD -----	13
Функция "Пропуск/Поиск" -----	14
Кнопка Mode (Режим) -----	15
Функции Повтор последней дорожки/SBS -----	16
Функции Альбом/ESP -----	17
Кнопка "+10" -----	17
Функция Program (Программа) -----	19
• Контроль программы воспроизведения -----	20
• Изменение программы воспроизведения -----	20
• Отмена режима запрограммированного воспроизведения -----	20
Прослушивание FM радиостанций -----	21
Предварительная настройка на станции -----	22
Особенности плеера -----	24
Обслуживание плеера и уход за ним -----	25
Руководство по устранению проблем -----	26
Технические характеристики -----	27



Меры предосторожности

Следите за тем, чтобы в плеер не попадала пыль и другие загрязняющие вещества.

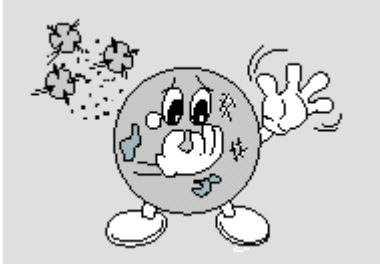

Не вставляйте в плеер никакие другие носители аудио данных, кроме компакт-дисков (или дисков CD-R и CD-RW).

- Подобные действия могут повредить плеер.

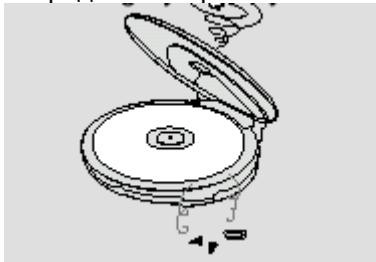

Не прикасайтесь пальцами к линзе лазерного звукоснимателя и не царапайте ее.

- В этом случае плеер может не работать должным образом.

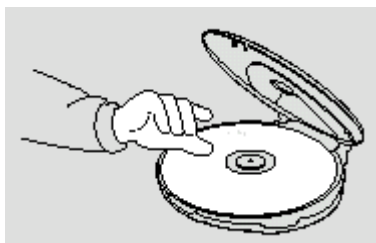

Не надавливайте на плеер слишком сильно.



Не пользуйтесь треснувшими или поцарапанными дисками MP3-CD и компакт-дисками.



Не помещайте плеер в запыленных местах и местах с высокой влажностью.

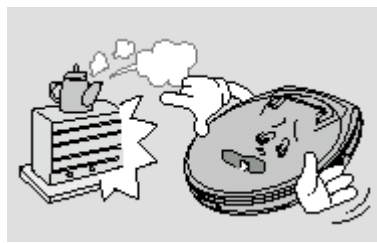

Не оставляйте плеер под прямыми солнечными лучами или вблизи источников тепла.

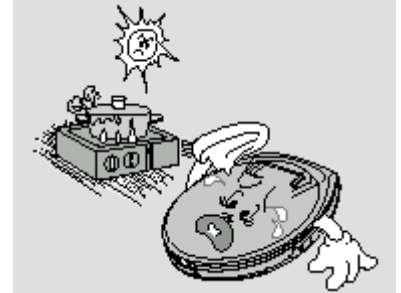

Не используйте плеер на неровных или неустойчивых поверхностях.

- В этом случае плеер может не работать должным образом.

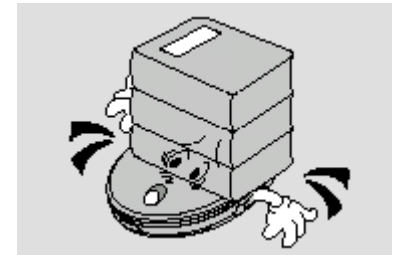

Не пытайтесь разобрать, отремонтировать или модифицировать плеер.

- Подобные действия могут повредить плеер.



Наушники

Безопасность на дорогах

- Не пользуйтесь наушниками при езде на велосипеде, автомобиле или мотоцикле. Это очень опасно, и запрещено в некоторых странах. Также опасно переходить дорогу, слушая музыку в наушниках на большой громкости.

Чтобы защитить ваш слух

- Не пользуйтесь наушниками на слишком большой громкости. Врачи утверждают, что прослушивание музыки на большой громкости в течение длительного времени вредно для слуха.
- Если вы почувствовали звон в ушах, уменьшите громкость или прекратите прослушивание.

Рабочие условия окружающей среды

- Температура воздуха : 5°C~35°C
Относительная влажность : 10~75%

Информация по защите окружающей среды

- Ваш плеер и его упаковка состоят из материалов, которые могут быть повторно переработаны специализирующимися на этом фирмами. Пожалуйста, соблюдайте местное законодательство, касающееся утилизации упаковочных материалов, использованных батарей и устаревшей аппаратуры.



Кнопки и средства управления

Основной блок

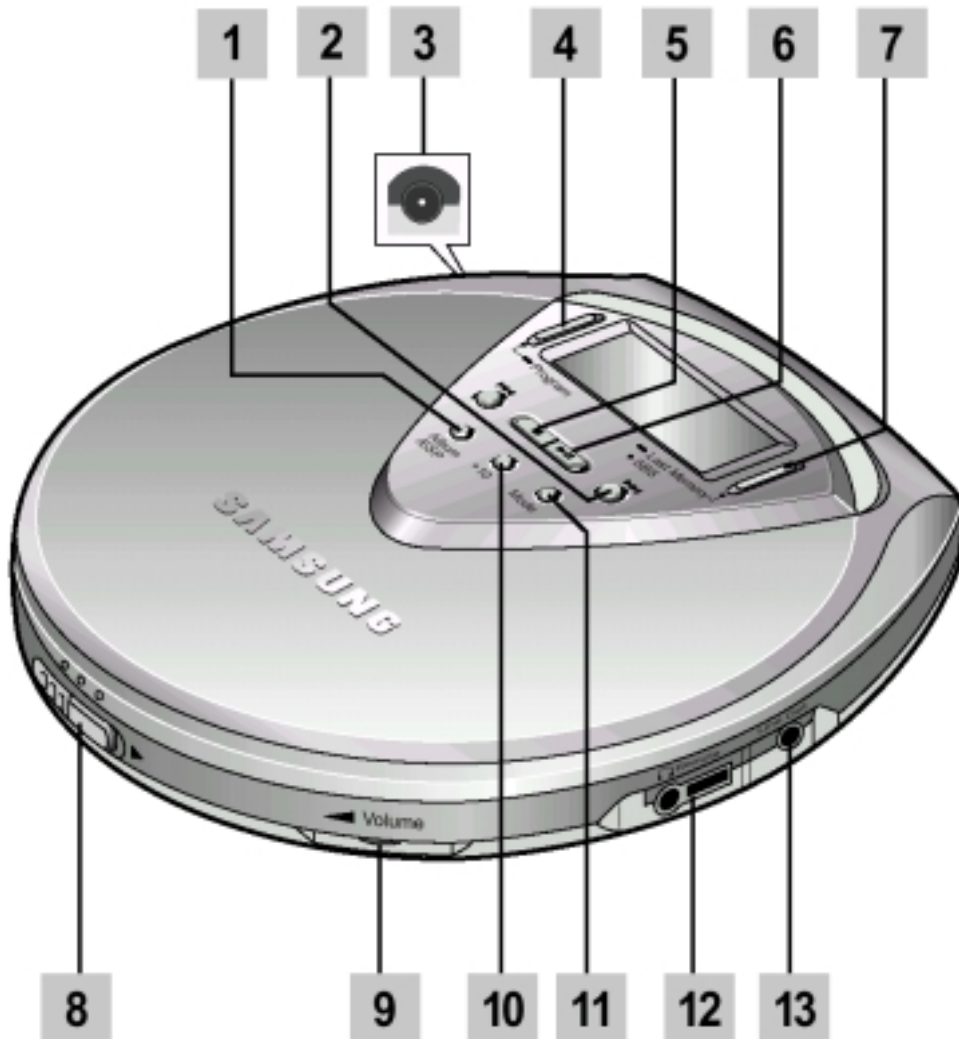

Принадлежности



Пульт дистанционного управления

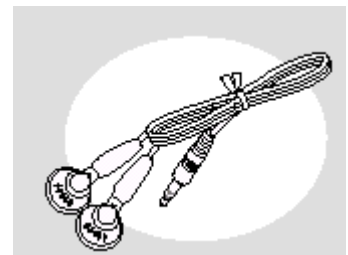

Наушники

1. Кнопка ESP (Усовершенствованная антишоковая защита)/"Альбом"
(см. стр. 17, 18)
2. Кнопки Пропуск/Поиск
(см. стр. 14)
3. Разъем внешнего электропитания
(см. стр. 9)
4. Кнопка Program (Программа)
(см. стр. 19, 20)
5. Кнопка Стоп
6. Кнопка Воспроизведение/Пауза
7. Кнопка Повтор последней дорожки/
SBS (Усиление низких частот)
(см. стр. 16)
8. Рычажок открытия крышки
9. Регулятор громкости
10. Кнопка "+10" (см. стр. 17)
11. Кнопка Mode (Режим) (см. стр. 15)
12. Гнездо для подключения
пульт дистанционного
управления (см. стр. 9)
13. Гнездо линейного выхода
(см. стр. 9)

Низ основного блока

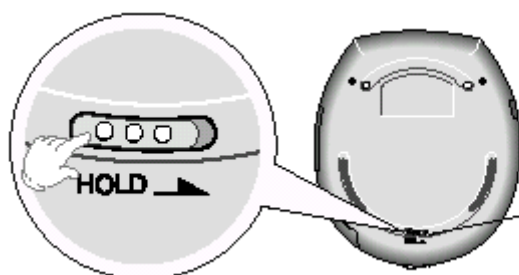

Переключатель HOLD (Блокировка)

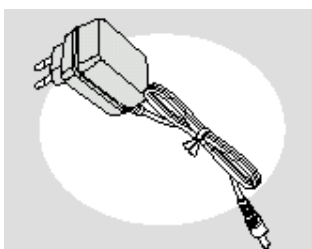

Адаптер питания от сети
переменного тока



Кнопки и средства управления

Вид спереди

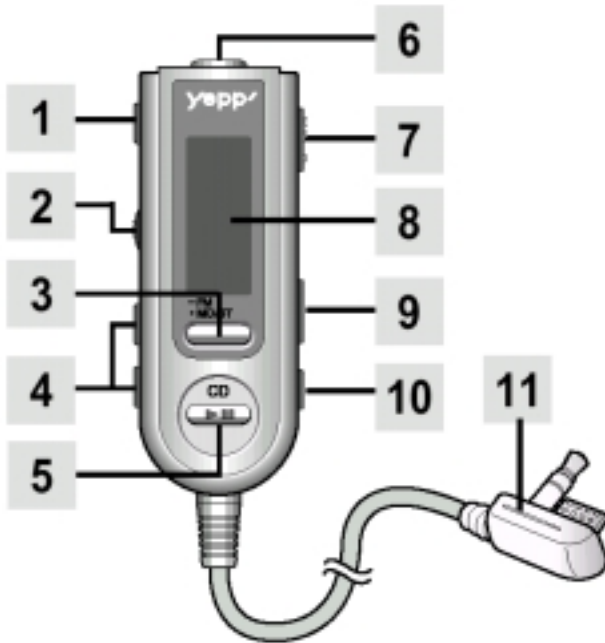

1. Кнопка Стоп/Выключение питания
2. Регулятор громкости
3. — Кнопка FM
• Кнопка Mono/Сtereo
4. **Диск** Кнопка Поиск/Пропуск (см. стр. 14)
Радио Кнопка автоматической настройки
5. Кнопка Включение питания/ Воспроизведение /Пауза диска
6. Гнездо для подключения наушников
7. Переключатель Hold (Блокировка) (см. стр. 14)
8. Дисплей
9. Кнопка Альбом/+10/Память
10. Кнопка Mode (Режим)/P.SET
11. Разъем для подключения к основному блоку

Вид сзади



Дисплей

Показанный ниже пример информации на панели дисплея относится к воспроизведению диска MP3-CD.

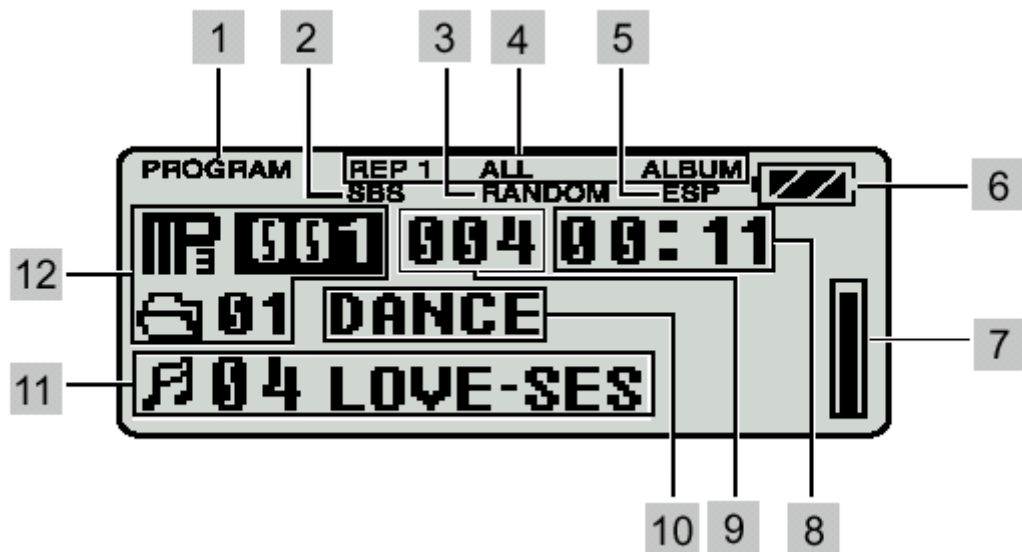

- | | |
|---|--|
| <p>1. Индикатор запрограммированного воспроизведения</p> <p>2. Индикатор функции усиления низких частот.</p> <p>3. Индикатор воспроизведения в случайном порядке</p> <p>4. Индикатор режима повтора</p> <p>5. Индикатор функции усовершенствованной антишоковой защиты</p> <p>6. Индикатор оставшегося заряда батарей</p> | <p>7. Индикатор времени воспроизведения содержимого антишокового буфера</p> <p>8. Индикатор времени воспроизведения</p> <p>9. Индикатор номера дорожки</p> <p>10. Дисплей названия альбома (только для дисков MP3-CD)</p> <p>11. Дисплей дорожки (название песни и фамилия исполнителя) (только для дисков MP3-CD)</p> <p>12. Индикатор названия альбома</p> |
|---|--|



Подготовка плеера к использованию

Подключение плеера

1 Подсоедините адаптер питания от сети переменного тока к разъему внешнего питания. Затем вставьте вилку адаптера питания в сетевую розетку.

- Используйте только адаптер питания от сети переменного тока, входящий в комплект плеера.
- Когда вы не пользуетесь плеером, отсоедините адаптер от сетевой розетки.

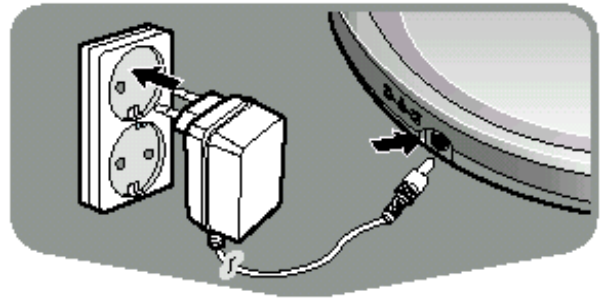

2 Подсоедините наушники к пульту дистанционного управления.

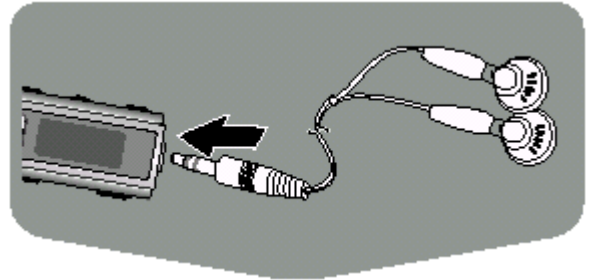

3 Подсоедините разъем для подсоединения к основному блоку к гнезду на основном блоке.

- Увеличив громкость регулятором на основном блоке, уменьшите громкость регулятором громкости наушников.

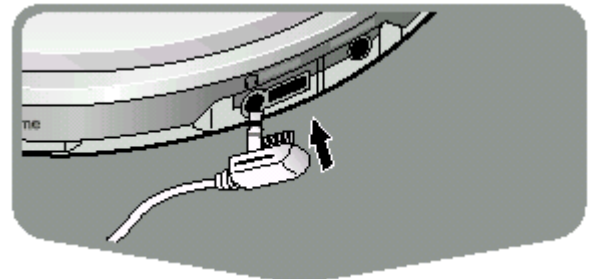

Подключение к внешнему устройству (при необходимости)

* Ваш плеер может быть подключен к гнезду AUX IN (Дополнительный вход) внешнего устройства.

1. Уменьшите громкость звука внешнего устройства.
2. Соедините разъем линейного выхода плеера с входным разъемом внешнего устройства при помощи соединительного кабеля (покупается отдельно).

Использование аккумуляторных батарей (покупаются отдельно)

1 Перед зарядкой аккумуляторной батареи снимите защитную полосу, закрывающую полюс батареи.

- Как показано на рисунке, с помощью ножа аккуратно снимите защитную полосу шириной 6 мм с отрицательного (-) полюса батареи.

➤ Если вы не снимете полосу, батарея не будет заряжаться.

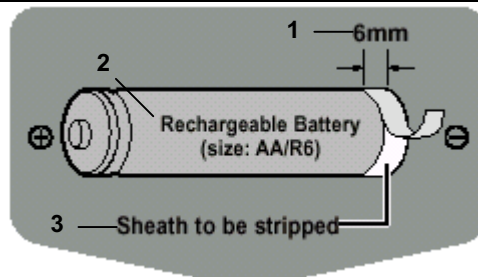

1-6 мм; 2-Аккумуляторная батарея (размер: AA/R6); 3-Полоска, которую надо снять

2 Вставьте батареи в отсек для батарей.

- Внимательно проверяйте правильность ориентации положительного и отрицательного полюсов батарей.

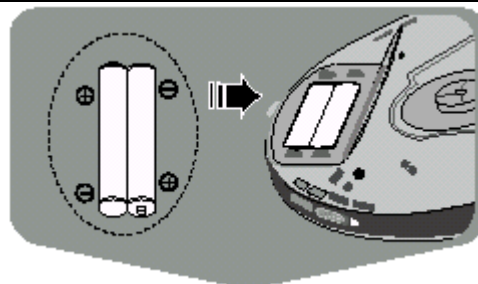

3 Подсоедините адаптер питания от сети переменного тока к сетевой розетке и к гнезду внешнего питания.

- Начнется зарядка аккумуляторных батарей.

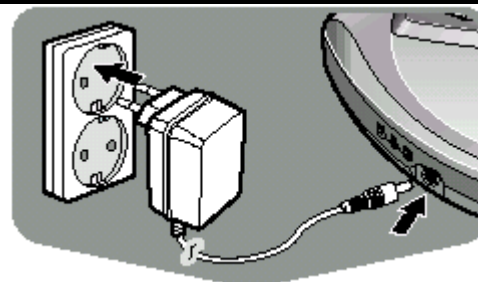

Примечание

Никель-марганцевая аккумуляторная батарея (1600 мАч)

- **Время, необходимое для полной зарядки аккумуляторных батарей:** 10 часов
- **Время работы полностью заряженных батарей:**
Диски MP3-CD: максимум 10 часов 30 минут
Компакт-диски: максимум 12 часов

* Фактическая продолжительность зарядки может быть различной в зависимости от типа и емкости аккумуляторных батарей.

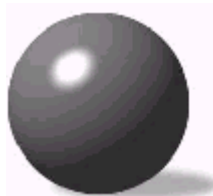

Подготовка плеера к использованию

Использование обычных батарей (покупаются отдельно)

1 Откройте крышку отсека для батарей

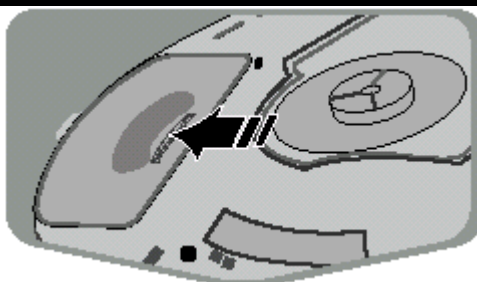

2 Внимательно проверьте правильность ориентации положительного и отрицательного полюсов батарей.

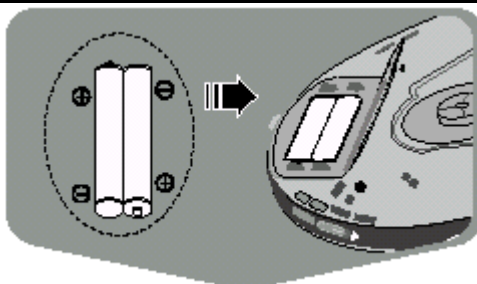

- Используйте две батареи типа AA/R6 1,5 В.
- Используйте две щелочные (Alkaline) батареи типа AA/R6. Марганцевые батареи имеют меньший срок службы.



Время работы батарей (При использовании щелочных батарей)

- **Диски MP3-CD:** максимум 13 часов
- **Компакт-диски** (функция антишоковой защиты выключена): максимум 16 часов
- **Компакт-диски** (функция антишоковой защиты включена): максимум 14 часов 30 минут

Когда пора заменять батареи

- Замените батареи, если индикатор оставшегося заряда батарей "  " мигает.
- Даже если индикатор оставшегося заряда батарей "  " будет мигать, если батареи уже практически окончательно разрядились, ЖК-дисплей пульта дистанционного управления не будет включаться.
- Как только индикатор "  " начинает мигать, плеер автоматически выключает функцию ESP (антишоковую защиту), чтобы экономить оставшийся заряд батарей.
- Не пытайтесь перезаряжать обычные батареи.

Предупреждение

- Не используйте совместно новые и старые батареи.
- Выньте батареи, если не собираетесь пользоваться ими длительное время.
- Когда вы используете адаптер питания от сети переменного тока, выньте обычные батареи из отсека для батарей.

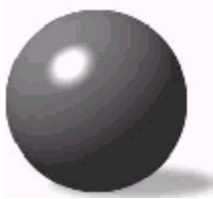

Воспроизведение компакт-дисков

- 1** Сдвиньте рычажок Open (Открыть), чтобы открыть крышку. Вставьте компакт-диск.

- Нажмите на крышку, чтобы закрыть ее.

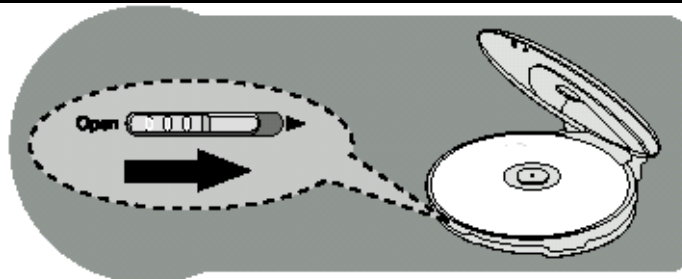

- 2** Нажмите кнопку Воспроизведение/Пауза (▶||).

- Когда диск будет распознан, начнется его воспроизведение.

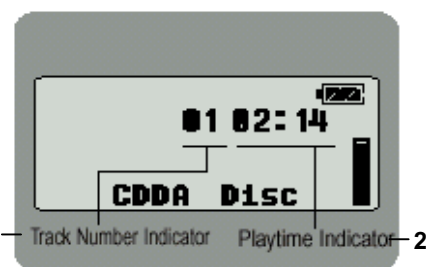

1-Индикатор номера дорожки; 2-Индикатор времени воспроизведения

- 3** Чтобы остановить воспроизведение, нажмите кнопку Стоп (■).

- Нажмите кнопку Стоп (■) еще раз, чтобы выключить плеер.



Чтобы временно приостановить воспроизведение

Нажмите кнопку Воспроизведение/Пауза (▶||).

- Воспроизведение будет временно приостановлено.
- Чтобы возобновить воспроизведение, снова нажмите кнопку Воспроизведение/Пауза (▶||).





Воспроизведение дисков MP3-CD

1 Сдвиньте рычажок Open (Открыть), чтобы открыть крышку и вставьте диск MP3-CD.

- Нажмите на крышку, чтобы закрыть ее.

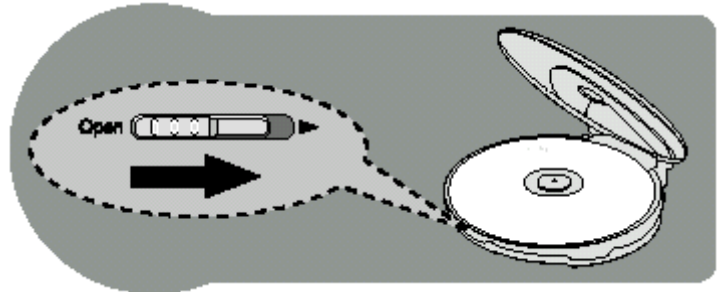

2 Нажмите кнопку Воспроизведение/Пауза (▶||).

- Вставленный диск MP3-CD будет сканироваться в течение 30~90 секунд. Затем начнется его воспроизведение.
- Вашему плееру требуется несколько секунд, чтобы сканировать все дорожки на определенном диске MP3-CD.

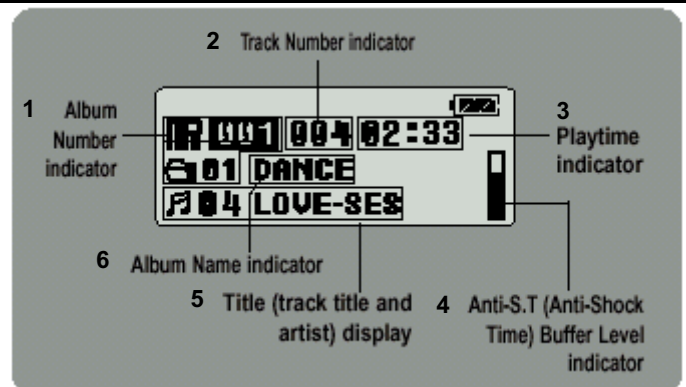

1-Индикатор номера альбома; 2-Индикатор номера дорожки; 3-Индикатор времени воспроизведения; 4-Индикатор времени воспроизведения содержимого антишокового буфера; 5-Дисплей дорожки (название песни и фамилия исполнителя); 6-Дисплей названия альбома

3 Чтобы остановить воспроизведение, нажмите кнопку Стоп (■).

- Нажмите кнопку Стоп (■) еще раз, чтобы выключить плеер.



Примечание

- Если вы сдвинули рычажок Open, чтобы открыть крышку, воспроизведение диска прекращается.



Функция Пропуск/Поиск

Пропуск

Во время воспроизведения диска нажмите и отпустите кнопку **I<<** или **>>I**.

- Нажмите кнопку **>>I** для воспроизведения следующей дорожки. Нажмите кнопку **I<<** для возврата к началу текущей дорожки (дважды кратковременно нажмите кнопку **I<<** для повтора предыдущей дорожки).
- Нажмите кнопку **>>I**, когда плеер находится в режиме "Стоп" (нет воспроизведения). Начнется воспроизведение дорожки 2. Нажмите кнопку **I<<** для воспроизведения предыдущей дорожки.

Основной блок

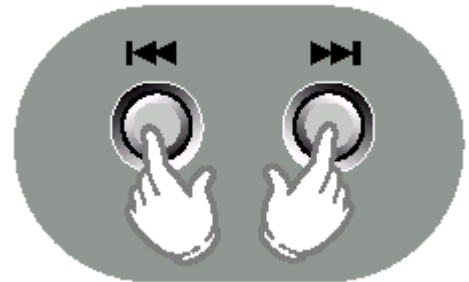

Поиск

Во время воспроизведения диска нажмите и удерживайте кнопку **I<<** или **>>I**.

- Нажмите и удерживайте кнопку **I<<** или **>>I**. Начнется ускоренное воспроизведение диска в прямом или обратном направлении.
- Для возврата к нормальному воспроизведению отпустите кнопку.

Пульт дистанционного управления

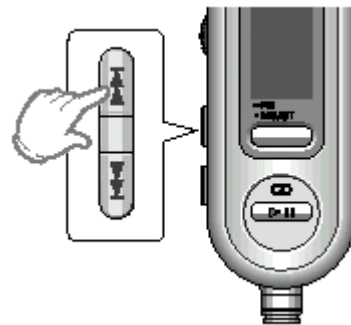

Функция Hold (блокировка)

- Любые кнопки, нажатые во время воспроизведения диска, не будут действовать. (На дисплее будет мигать сообщение "Hold" (Блокировка)).
- Используйте функцию блокировки при переноске плеера в сумке. Использование этой функции продлевает срок службы батарей, поскольку предохраняет плеер от случайного включения из-за непреднамеренного нажатия кнопки.
- Когда функция блокировки включена на основном блоке, кнопки на пульте дистанционного управления будут действовать.
- Когда функция блокировки включена на пульте дистанционного управления, кнопки на основном блоке будут действовать.

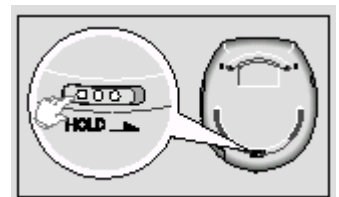

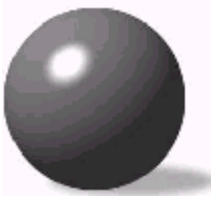

Кнопка Mode (Режим)

Кратковременно нажмите кнопку Mode (Режим), чтобы включить функцию "Повтор" или удерживайте ее нажатой, чтобы включить функцию воспроизведения в случайном порядке.

Функция "Повтор"

Нажмите кнопку Mode.

(Нажмите кнопку Mode/P.SET на пульте дистанционного управления)

- При последовательных нажатиях кнопки поочередно выбираются режимы REP1 (Повторить 1 дорожку), REP ALBUM (Повторить альбом) или REP ALL (Повторить все дорожки). (Режим REP ALBUM работает только в случае дисков MP3-CD, которые содержат несколько альбомов).



REP1	Позволяет вам вновь воспроизвести текущую дорожку.
REP ALBUM (только диски MP3-CD)	Позволяет вам повторить воспроизведение всех дорожек текущего альбома.
REP ALL	Позволяет вам повторить весь диск целиком после того, как он окончит воспроизводиться.

Функция воспроизведения в случайном порядке

Нажмите и удерживайте нажатой кнопку Mode.

(Нажмите и удерживайте кнопку Mode/P.SET на пульте дистанционного управления)

- Все дорожки диска будут воспроизводиться в случайном порядке.
- Для отмены этой функции, снова нажмите и удерживайте нажатой эту кнопку, либо нажмите кнопку Стоп (■).





Функции Повтор последней дорожки/SBS

Кратковременно нажмите кнопку **Last Memory/SBS** (Повтор последней дорожки/SBS), чтобы включить функцию SBS (Усиление низких частот) или удерживайте ее нажатой, чтобы включить функцию повтора последней дорожки.

Функция SBS (Усиление низких частот)

Функция усиления низких частот позволяет вам получить максимальное удовольствие от прослушивания музыки, благодаря динамичному воспроизведению низкочастотных звуков.

Нажмите кнопку Last Memory/SBS.

- При последовательных нажатиях кнопки Last Memory/SBS поочередно включается или выключается функция усиления низких частот.

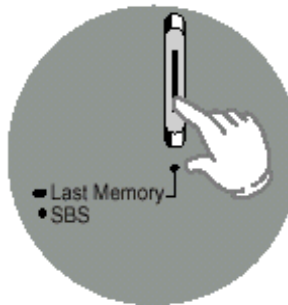

Функция повтора последней дорожки

- Эта функция доступна только при воспроизведении диска MP3-CD.

Если, после того, как плеер был остановлен или выключен, снова было выбрано воспроизведение диска MP3-CD, эта функция позволяет возобновить воспроизведение с начала той дорожки, которую вы слушали последней.

- Нажмите и удерживайте нажатой кнопку Last Memory/SBS (Повтор последней дорожки/SBS). Каждый раз, когда вы удерживаете нажатой эту кнопку, поочередно включается и выключается функция повтора последней дорожки:

"On Last.M" (Вкл.) и "Off Last.M" (Выкл.)

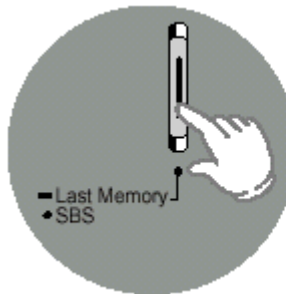
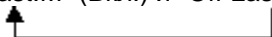

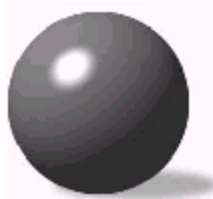

Функции Альбом/ESP

Функция ESP (Усовершенствованная антишоковая защита)

Антишоковая защита предотвращает прерывание звука, когда плеер подвергается тряске и толчкам.

Нажмите кнопку Album/ESP (Альбом/ESP).

- **Воспроизведение компакт-диска:** Нажимайте кнопку Album/ESP для включения или выключения этой функции. (При воспроизведении диска MP3-CD функция антишоковой защиты всегда остается включенной, независимо от того, нажималась ли кнопка Album/ESP).
- В антишоковом буфере плеера сохраняется до 120 секунд информации при воспроизведении дисков с файлами формата MP3 и до 45 секунд информации при воспроизведении обычных компакт-дисков, поэтому при прерывании потока считываемой с диска информации она считывается из буфера, благодаря чему звуковой сигнал остается неискаженным.
- При прослушивании музыки автоматически показывается уровень заполнения антишокового буфера, что позволяет оценить время, остающееся до его опустошения.



Кнопка "+10"

Основной блок Нажмите кнопку "+10".

- Кратковременно нажмите кнопку "+10" при воспроизведении компакт-диска. Начнется воспроизведение дорожки с ближайшим большим номером, кратным 10.

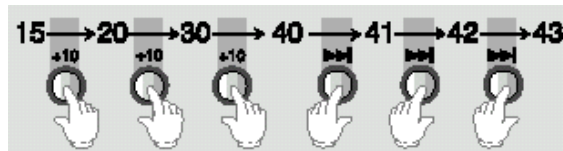

Пример: Если во время воспроизведения дорожки 15 вы хотите выбрать дорожку с номером 43, три раза нажмите кнопку "+10", а затем три раза нажмите кнопку ▶▶.

Воспроизведение диска MP3-CD: Нажмите кнопку Album/ESP и удерживайте ее нажатой, пока не будет показано сообщение "Album Off" (Альбом Выкл.). После этого кнопка начнет действовать, как кнопка "+10".

Пульт ДУ Нажмите кнопку AL/+10/MEM (Альбом/+10/Память) на пульте дистанционного управления.

Воспроизведение диска MP3-CD: При включении питания плеера эта кнопка действует, как кнопка управления функцией Album (Альбом). Нажмите эту кнопку и удерживайте ее нажатой, пока не будет показано сообщение "Album Off" (Альбом Выкл.). Теперь эта кнопка будет действовать, как кнопка "+10".

Воспроизведение компакт-диска: Эта кнопка действует только как кнопка "+10".

Функция "Альбом"

- Эта функция доступна только при воспроизведении диска MP3-CD.

Альбомы представляют собой группы дорожек, на которых записана музыка одного и того же исполнителя. Эта функция позволяет легче переходить от одного альбома к другому.

Нажмите кнопку Album/ESP (Альбом/ESP).

(нажмите кнопку AL/+10/MEM на пульте дистанционного управления)

- Плеер переходит к воспроизведению следующего альбома.

Пример) При нажатии на кнопку Album/ESP во время воспроизведения первого альбома начинается воспроизведение первой дорожки второго альбома.



- Этот плеер снабжен графическим жидкокристаллическим (ЖК) дисплеем, который поддерживает отображение информации на английском, японском (без отображения символов китайского языка) и корейском языке.
- Информация тега (название песни и фамилия исполнителя) отображается только для тех файлов, которые содержат эту информацию. В противном случае на дисплее показывается имя файла.
- При записи ваших собственных дисков MP3-CD мы рекомендуем использовать английский язык для заполнения информации тегов, а также для имен файлов.
- Буквы других языков (кроме букв английского алфавита) будут показываться на дисплее в виде символов звездочки "*".

Нажмите кнопку Album/ESP и удерживайте ее некоторое время.

- При последовательных нажатиях этой кнопки поочередно включается и выключается функция "Альбом".

"On Album" (Вкл.) и "Off Album" (Выкл.)



- Если функция "Альбом" выключена ("Off Album"), то "плей-лист" (список содержащихся на диске файлов) с разбивкой по альбомам изменяется на "плей-лист", организованный по названиям музыкальных произведений.

Примечание

- Эта функция не действует для дисков MP3-CD, файлы на которых не были созданы в виде альбомов.
- Если файл дефектный и плеер не может его распознать, он переходит к воспроизведению следующего файла.



Функция Program (Программа)

Вы можете запрограммировать воспроизведение до 30 ваших любимых мелодий.

Пример: Сохранение дорожки номер 4 под номером программы 1.

- 1** Когда плеер находится в режиме "Стоп", нажмите кнопку Program (Программа) на основном блоке.

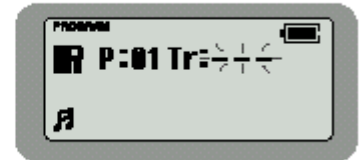

- 2** Используя кнопки |<< или >>| или "+10", выберите желаемую дорожку.

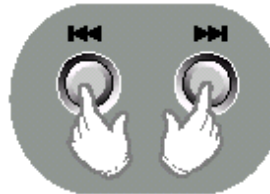

- 3** Нажмите кнопку Program.
- Номер дорожки 4 сохраняется под номером программы 1 и вы переходите к номеру программы 2.
 - Продолжайте программировать номера желаемых дорожек аналогичным образом.

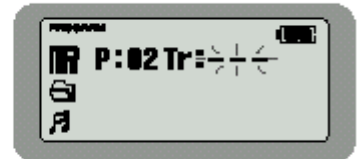

- 4** После завершения программирования порядка воспроизведения нажмите кнопку >|| (Воспроизведение/Пауза).



Чтобы остановить воспроизведение в запрограммированном порядке

- Нажмите кнопку Стоп (■).
- На дисплее будет показано общее количество запрограммированных дорожек, а также общее число дорожек, содержащихся на данном диске.
- Нажмите кнопку >|| (Воспроизведение/Пауза), чтобы возобновить воспроизведение в запрограммированном порядке.

Контроль программы воспроизведения

- Когда плеер находится в режиме "Стоп", нажмите кнопку Program (Программа).
- При каждом нажатии кнопки на дисплее будут показываться номера дорожек в соответствии с порядком их запрограммированного воспроизведения.



Изменение программы воспроизведения

- Чтобы изменить запрограммированные дорожки во время контроля программы воспроизведения, воспользуйтесь кнопкой |<<| или |>>| для выбора дорожки, которую вы хотите изменить.
- Используйте кнопку Program, чтобы добавить новые дорожки.



Отмена режима запрограммированного воспроизведения

- Дважды нажмите кнопку Стоп (■). Режим запрограммированного воспроизведения также будет отменен, если во время программирования вы открыли крышку отсека для диска.



Предупреждение

Если во время программирования не делается никаких нажатий на кнопки в течение примерно 15 секунд, плеер автоматически выключится, чтобы экономить ресурс работы батарей.



Прослушивание FM радиостанций

Чтобы настроиться на радиостанцию

- 1** Нажмите кнопку **-FM** на пульте дистанционного управления и удерживайте ее нажатой.
- На дисплее пульта дистанционного управления появляется частота принимаемой станции.
 - Нажмите кнопку, чтобы выбрать режим либо "моно", либо "стерео (MO/ST)".



Основной блок



Пульт ДУ

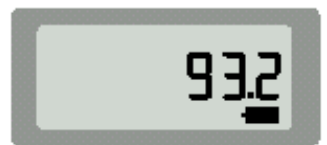

- 2** **Автоматическая настройка**
Нажмите и удерживайте нажатой кнопку **|<<** или **>>|** на пульте дистанционного управления.

- Происходит автоматический поиск и настройка на следующую работающую радиостанцию.

Ручная настройка

Нажмите кнопку **|<<** или **>>|** на пульте дистанционного управления.

- Нажимайте эту кнопку столько раз, сколько потребуется для настройки на желаемую станцию вручную.



- 3** Чтобы выключить радиоприемник, нажмите кнопку **Стоп (■)** на пульте дистанционного управления.



Примечание

- Функция настройки на радиостанции имеется только на пульте дистанционного управления.
- При прослушивании передач радиостанций подсветка дисплея пульта дистанционного управления не работает.
- Это изделие можно настраивать только на станции, работающие в FM диапазоне.

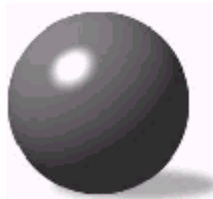

Предварительная настройка на станции

Вы можете предварительно настроиться и сохранить настройку на радиостанции в диапазоне FM либо вручную, либо автоматически.

Ручная предварительная настройка на станции

ПРИМЕР: Запоминание в ячейке памяти номер 2 настройки на FM станцию, работающую на частоте 89,1 МГц.

1 Настройтесь на станцию, работающую на частоте 89,1 МГц, и затем нажмите кнопку **AL/+10/MEM** (Альбом/+10/Память) на пульте дистанционного управления.

- На дисплее мигает индикатор PSET (Предварительная настройка).

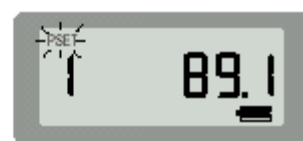

2 Нажмите кнопку **I<<I** или **I>>I**, чтобы выбрать для запоминаемой станции номер 2.

- При каждом нажатии кнопки выбирается номер на единицу больше или меньше.
- Так как после приобретения вами плеера в его памяти не запомнены настройки ни на одну станцию, то при запоминании настроек на станции в первый раз начинайте с ячейки памяти номер 1.

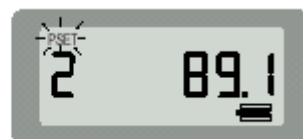

3 Вновь нажмите кнопку **AL/+10/MEM**, чтобы запомнить настройку на выбранную станцию.

- Номер ячейки памяти исчезает с дисплея, показывая, что настройка на станцию запомнена.
- Повторяйте шаги 1 – 3 для изменения номера, под которым запомнена настройка на станцию или запоминания настройки на другие станции. Вы можете запомнить настройку максимум на 15 станций.

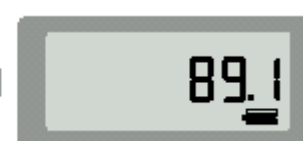

Автоматическая предварительная настройка на станции

Нажмите кнопку **Mode/P.SET** (Режим/Предварительная настройка) на пульте дистанционного управления и удерживайте ее нажатой.

- На дисплее начинает мигать индикатор PSET. Затем частоты каждой из принимаемых радиостанций последовательно запоминаются в ячейках памяти под номерами от 1 до 15.
- Когда настройка на станцию запоминается, передаваемая станцией в данный момент передача слышна в течение примерно 3 секунд, после чего автоматическая настройка на станции возобновляется.



Примечание • В местности с плохими условиями приема, общее количество станций, на которые запоминается настройка, может оказаться меньше 15.



Предварительная настройка на станции (продолжение)

Выбор предварительно настроенной станции

- 1** Нажмите кнопку **Mode/P.SET** (Режим/Предварительная настройка).
- На дисплее появляются индикатор PSET (Предварительная настройка) и частота радиостанции, настройка на которую запомнена под текущим номером.

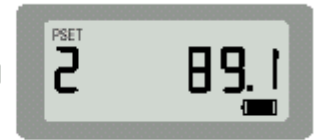

- 2** Нажимайте кнопку **◀◀** или **▶▶**, чтобы выбрать желаемую станцию по номеру, под которым запомнена настройка на нее.
- Индикатор "P.SET" остается, а на дисплее по очереди показываются частоты радиостанций, на которые вы предварительно настроились.

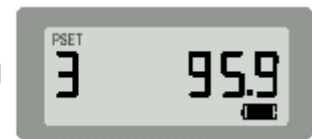



Особенности плеера

Последовательность воспроизведения альбомов и дорожек диска

- Содержимое диска представлено в Проводнике Windows (Windows Explorer).
- Стрелками показана последовательность воспроизведения альбомов и дорожек диска.
- Папки, в которых содержатся только файлы с расширениями *.jpg, *.wav или *.doc, которые не являются аудио файлами поддерживаемых форматов, пропускаются при воспроизведении.

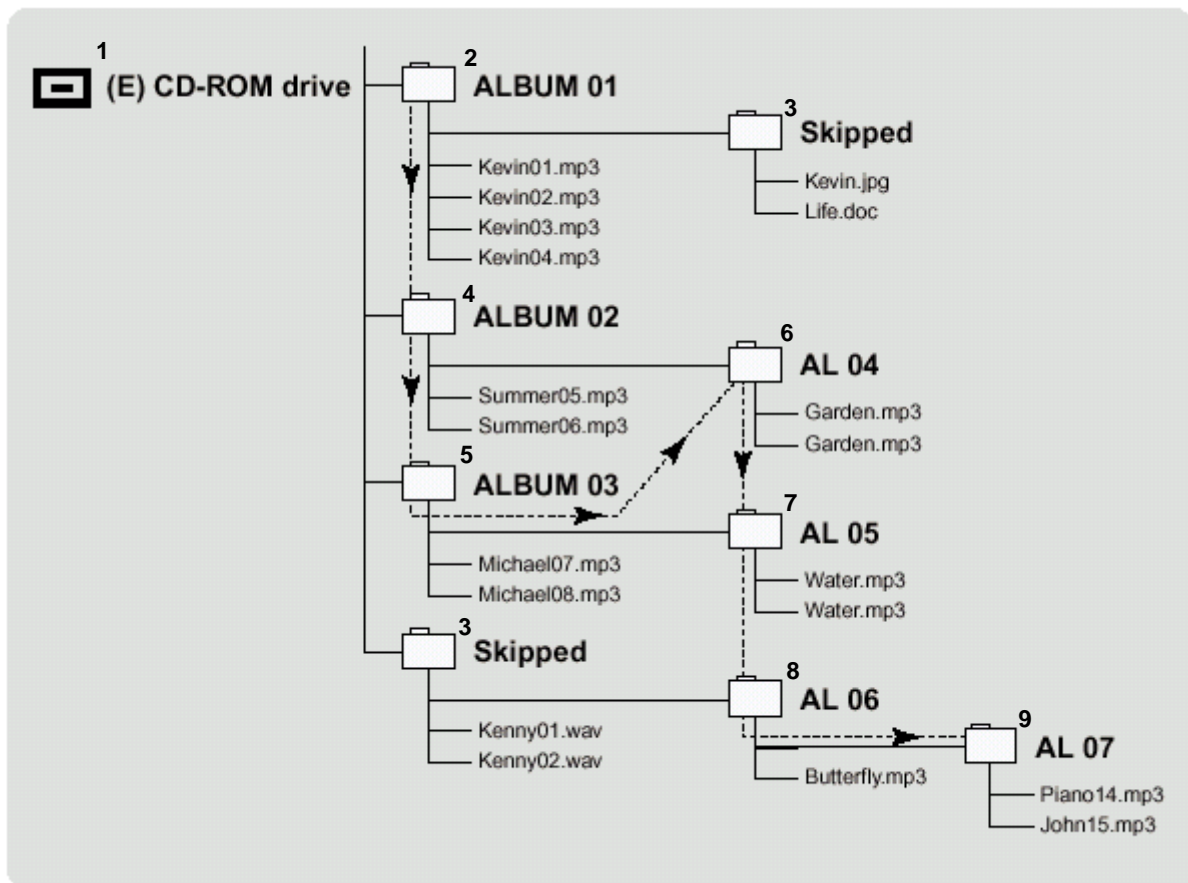

1-Дисковод CD-ROM (E); 2-Альбом 01; 3-Пропускается; 4-Альбом 02; 5-Альбом 03; 6- Альбом 04;
7- Альбом 05; 8- Альбом 06; 9- Альбом 07



Обслуживание плеера и уход за ним

Уход за компакт-дисками

Промойте диск разбавленным раствором нейтрального моющего средства, а затем осторожно протрите куском мягкой сухой ткани в направлении от центра диска к его краям.

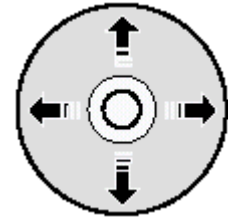

Как держать компакт-диск

Осторожно возьмите диск за края, не прикасаясь к поверхности диска.

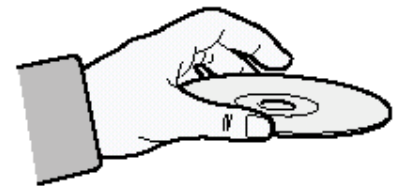

Не приклеивайте наклейки к стороне диска, с которой считывается сигнал (блестящая сторона с радужными цветами)

Не делайте надписи шариковой ручкой или карандашом на той стороне диска, на которую нанесена (напечатана) этикетка.



Не чистите этот плеер аэрозольными средствами для чистки дисков или антистатиками. Также не пользуйтесь летучими жидкостями, такими, как бензол или растворители.

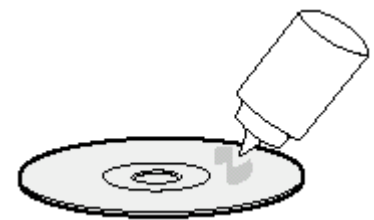

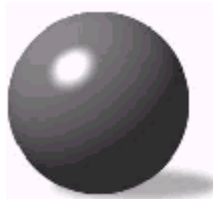

Руководство по устранению проблем

Проблема	Что проверить
На плеер не подается питание.	<ul style="list-style-type: none"> • Вставили ли вы батареи в правильной полярности? • Не разряжены ли батареи? • Правильно ли подключен адаптер питания от сети переменного тока? • Не открыта ли крышка плеера?
Воспроизведение не работает.	<ul style="list-style-type: none"> • Правильно ли вставлен диск? • Не поврежден ли и не деформирован ли диск? • Не был ли плеер заблокирован переключателем Hold (Блокировка)? • Не был ли плеер перенесен из холодного места в теплое? Резкая перемена температуры может привести к конденсации влаги на линзе лазерного звукоснимателя. Оставьте ваш плеер в теплом месте, пока не испарится влага, сконденсировавшаяся на линзе.
Наушники не работают.	<ul style="list-style-type: none"> • Не установлен ли регулятор громкости на плеере или на наушниках в положение минимальной громкости?
Пропуски фрагментов или дорожек.	<ul style="list-style-type: none"> • Не подвергся ли плеер толчку или удару? • Нет ли на диске пыли, отпечатков пальцев или царапин?
Не распознаются некоторые записанные на диске файлы формата MP3.	<ul style="list-style-type: none"> • Проверьте на компьютере, имеют ли нечитаемые файлы расширение .mp3.

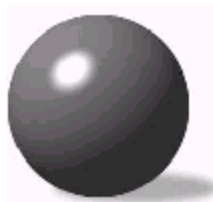

Технические характеристики

Диапазон воспроизводимых частот	20 Гц ~ 20 КГц
Соотношение сигнал/шум	83 дБ
Переходное затухание между каналами	75 дБ, на частоте 1 кГц, уровень 0 дБ
Суммарный коэффициент гармоник	0,07%
Цифро-аналоговое преобразование	1 битовое, 4-кратная передискретизация
Выходной сигнал на наушники	300 мВ (среднеквадратичный), 5,5 мВт/канал
Выходной сигнал на линейном выходе	290 мВ (среднеквадратичный)
Поддерживаемые режимы воспроизведения	Битрейт: 64~322 кбит/с Частота дискретизации: 44,1 кГц
Диаметр дисков	120 мм, 80 мм.
Размеры	129,8 (Ш) X 24 (В) X 140,5 (Г) мм

Совместимость файлов

- Этот плеер позволяет воспроизводить файлы формата MP3 (MPEG1 Layer3) с расширением *.mp3.
- Он также может воспроизводить файлы, созданные в формате MP2 (MPEG1 Layer2) и имеющие расширение *.mp2.

Сколько файлов формата MP3 можно записать на диск CD-R или CD-RW?

- Максимальная емкость диска CD-R или CD-RW составляет 650 Мбайт. Обычно размер одного файла формата MP3 равен примерно 4 Мбайт, таким образом, на один диск можно записать приблизительно 170 файлов.