

Краткий путеводитель по руководству

Это руководство популярно разъясняет все о Вашей новой посудомоечной машине. Здесь Вы найдете множество полезных советов и кратких указаний, которые помогут добиться наилучших результатов при мойке посуды и продлят срок службы Вашей посудомоечной машины.



1. Установка и подключение (с. 21)

Установка — очень важная операция, от которой во многом зависит, как будет работать ваша посудомоечная машина. Обязательно убедитесь, что:

- 1) подключение к электросети соответствует нормам;
- 2) заливной и сливной шланги подсоединены правильно;
- 3) посудомоечная машина выровнена — это влияет на срок ее службы и качество работы.

2. Панель управления в Вашем распоряжении (с. 3)

Изучите как устроена Ваша посудомоечная машина, чтобы лучше ее использовать. В этой главе вы найдете описание средств управления и внутреннего устройства машины.

3. Как загрузить посудомоечную машину (с. 6)

Эта глава содержит полезные советы, которые помогут Вам правильно и рационально загрузить посудомоечную машину.

4. Как запустить посудомоечную машину (с. 10)

После загрузки посуды Вы должны правильно выбрать программу и отмерить верные дозы моющего средства и ополаскивателя. Сведения, приведенные на этих страницах, помогут Вам освоить все стадии мойки посуды.

5. Соль — важный помощник (с. 18)

Правильное использование соли и верная ее дозировка помогут Вам содержать посудомоечную машину в хорошем состоянии, получить лучшие результаты мойки и избежать образования накипи.

6. Советы и предложения по экономии ... (с. 20)

Здесь Вы найдете краткие рекомендации как лучше вымыть Вашу посуду и сэкономить время, воду, электроэнергию и моющие средства, выбирая программу, подходящую к типу загружаемой посуды.

7. Возможные неисправности и способы их устранения (с. 24)

Перед вызовом техника прочитайте эту главу: многие проблемы Вы сможете решить сами. В сложных ситуациях немедленно вызывайте специалистов из авторизованного сервисного центра.

8. Безопасность — хорошая привычка (с. 26)

Прочитайте внимательно эту главу – здесь Вы найдете полезную информацию по безопасной установке, использованию и обслуживанию посудомоечной машины.

9. Специальное обслуживание и уход (с. 28)

Периодически, раз в месяц, потратьте немного времени на чистку фильтра и распылителей. Данная глава научит Вас, как это сделать.

10. Содержите Вашу посудомоечную машину в порядке (с. 29)

Соблюдайте несколько правил, которые Вы найдете здесь, и в результате Ваша посудомоечная машина будет в прекрасном состоянии.

11. Технические характеристики (с. 6)

Технические показатели всего Вашего оборудования в соответствии с нормами и правилами.

12. Ariston с Вами и после покупки (с. 31)

Для своей продукции Ariston предлагает послепродажное обслуживание, гарантируя профессиональную помощь и использование оригинальных запасных частей. Чтобы получить более подробную информацию, позвоните в авторизованный сервисный центр.

13. Аксессуары и профессиональные средства по уходу за бытовой техникой (с. 32)

Полная гамма профессиональных чистящих средств и аксессуаров поможет создать в Вашем доме особый блеск

Как она устроена?

Вы должны знать из каких частей состоит Ваша посудомоечная машина, чтобы лучше ее использовать (см. рис. 1).

LS 240, LS 245, LS 248

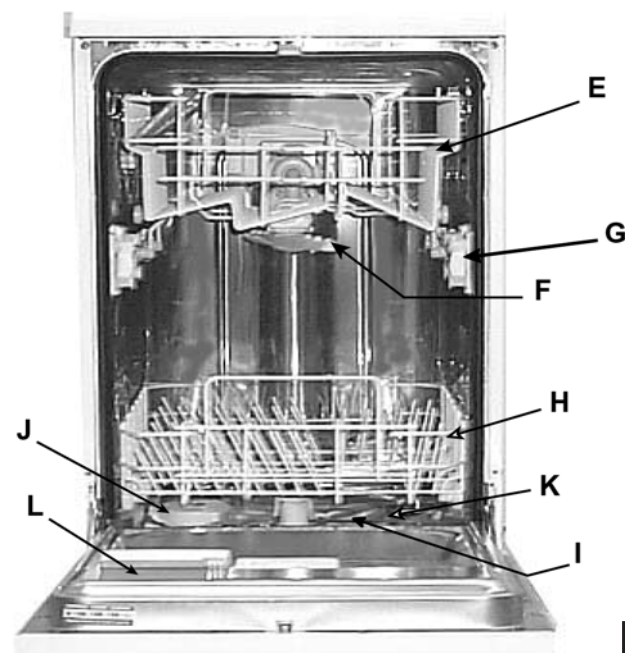

- E. Верхняя корзина**
- F. Верхний распылитель**
- G. Устройство регулировки уровня верхней корзины**
- H. Нижняя корзина**
- I. Нижний распылитель**
- J. Контейнер для соли**
- K. Фильтр**
- L. Распределитель моющих средств и добавок для полоскания**

Панель управления (рис. 2)

LS 240

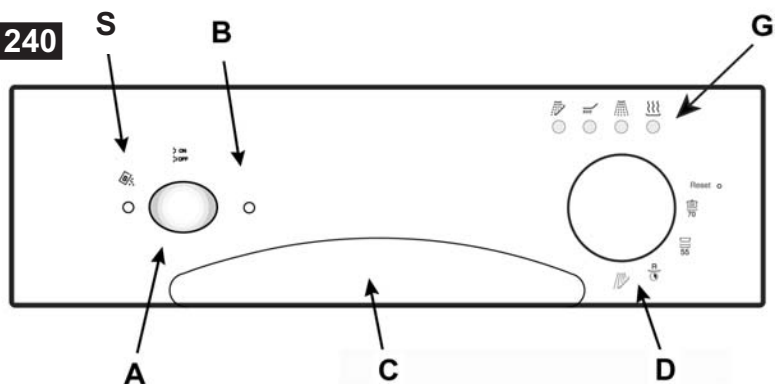

LS 245

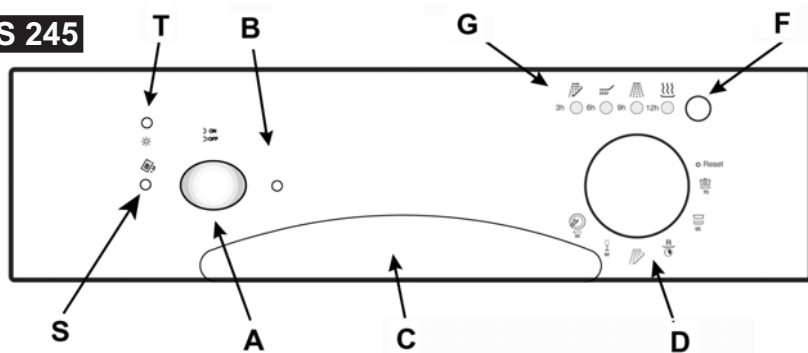

LS 248

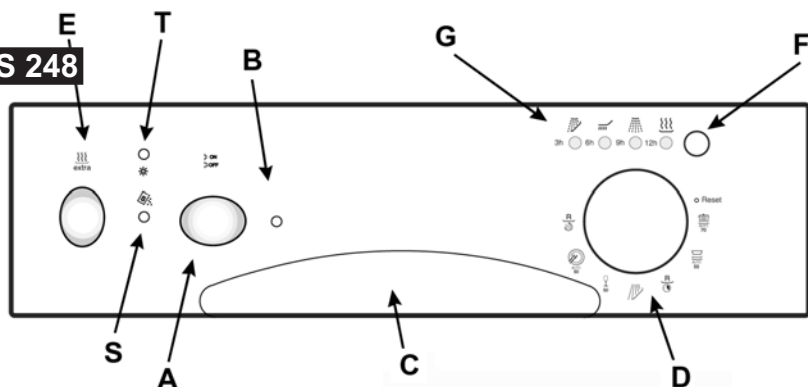

2

- A. Кнопка включения/выключения (ON/OFF)**
Нажатием кнопки производится включение машины.
- B. Индикатор включения / выключения**
Индикатор горит при включенном состоянии машины.
- C. Ручка дверцы**
Для открытия дверцы нажмите на ручку и потяните на себя.
- D. Рукоятка выбора программ**
Вращайте рукоятку, чтобы установить желаемую программу.
- E. Кнопка экстрасушки**
Кнопка используется для повышения интенсивности сушки (только для **LS 248**).
- F. Кнопка отложенного старта (кроме LS 240)**
Нажатие на кнопку позволяет отложить запуск программы на 12, 9, 6 или 3 часа.
- G. Индикаторы этапов программ**
Индикатор загорается, информируя Вас о выполняемом этапе программы (предварительная мойка, мойка, полоскание, сушка). Если кнопкой **F** был установлен отложенный старт программы, индикаторы также показывают количество времени, оставшегося до запуска программы (кроме **LS 240**).
- S. Индикатор отсутствия соли**
Индикатор горит, когда соли в контейнере **J** недостаточно.
- T. Индикатор отсутствия ополаскивателя (кроме LS 240)**
Индикатор горит, когда ополаскивателя в машине недостаточно.

Технические характеристики

модель	LS 240, LS 245, LS 248	
размеры	ширина	44,5 см
	глубина	60 см
	высота	85 см
загрузка	8 стандартных наборов	
электрические параметры	напряжение 220 В 50 Гц	
тах. потребляемая энергия	**** Вт	
давление воды	20 КПа+1 МПа (0,2+10 бвр)	
средняя продолжительность цикла	** минут	
среднее потребление за 1 цикл:	воды	** л;
	энергии	** кВт



Машина соответствует следующим директивам:
-73/223 ЕЕС от 19.02.73 (низкого напряжения) и
последующие модификации
-89/336 ЕЕС от 03.05.89 (электромагнитной
совместимости) и последующие модификации

Как загрузить посуду

Несколько предварительных шагов помогут Вам получить великолепный результат мойки и продлить срок службы посудомоечной машины.

Удалите остатки пищи с тарелок, замочите кастрюли и сковороды с присохшими и пригоревшими остатками пищи. Не ставьте стаканы и чашки друг в друга, убедитесь, что загруженная посуда не мешает свободному вращению распылителей.



Прежде всего

Перед помещением посуды в корзины удалите с тарелок крупные остатки пищи, которые могут блокировать фильтр и в результате понизить эффективность мойки.

Если кастрюли и сковороды очень грязные, их следует замочить перед мойкой. Выдвиньте корзины, чтобы облегчить их загрузку посудой.

Использование нижней корзины

Мы рекомендуем очень загрязненную посуду загружать в нижнюю корзину, так как струи нижнего распылителя очень сильные. Используйте нижнюю корзину для мойки сковород, кастрюль, крышек, сервировочной посуды, мисок (см. рис. 3).

- **Подносы и крышки** лучше размещать по бокам корзины, чтобы они не мешали вращению верхнего распылителя.
- **Кастрюли, салатницы** и пр. ставьте вверх дном; **глубокую посуду** устанавливайте с наклоном.

Примеры загрузки нижней корзины

LS 240, LS 245, LS 248

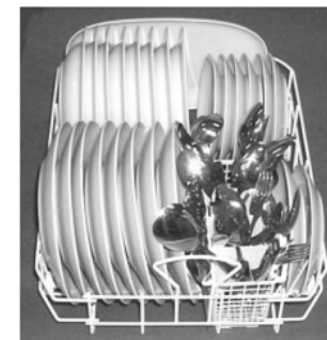
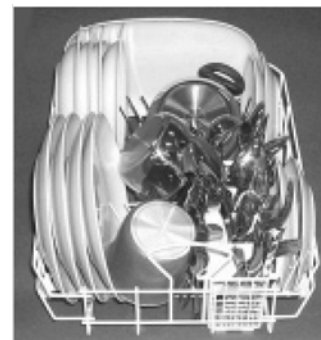

3

Столовые приборы располагайте в специальном контейнере (рис. 4) так, чтобы ручки приборов были направлены ко дну контейнера.

Если контейнер имеет боковые вставки, вставьте чайные ложки друг за другом в ячейки (рис. 4.1).



4

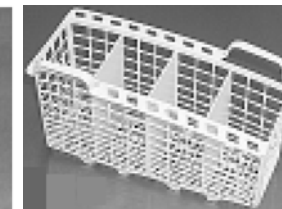

4.1

Длинные приборы лучше разместить горизонтально в передней части нижней корзины.

Только LS 245, LS 248. Складные решетки в нижней корзине (рис. 5) позволяют загрузить больше кастрюль и сковород или освободить пространство для крупногабаритной посуды. После загрузки посуды убедитесь, что лопасти распылителей могут вращаться свободно и не задевают посуду.



Для всех моделей: Вы можете располагать посуду по собственному усмотрению, но всегда помните, что грязная поверхность посуды должна быть обращена к струям воды, направленным снизу, и что должно оставаться место для свободной циркуляции воды.

Использование верхней корзины

Используйте верхнюю корзину для хрупкой и легкой посуды — стаканов, кофейных и чайных чашек, соусников, тарелок, салатниц, слабо загрязненных сковород и неглубоких кастрюль (рис. 6).

Располагайте посуду так, чтобы она не сдвигалась под струями воды.

Примеры загрузки верхней корзины

LS 240, LS 245, LS 248

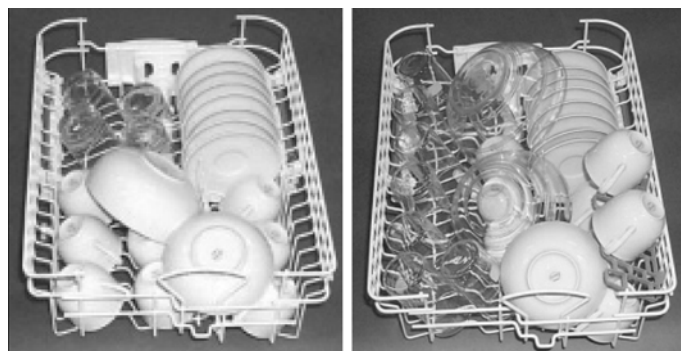

6

Регулирование положения верхней корзины

Для удобного размещения посуды верхнюю корзину можно регулировать по высоте в двух положениях: верхнем и нижнем.

LS 240, LS 245

Чтобы изменить положение верхней корзины, следуйте схеме на рис. 7:

- откройте держатели направляющих и выдвиньте полностью корзину;
- задние колесики корзины переведите в верхнее или нижнее положение и задвиньте корзину по направляющим;
- закройте держатели корзины, чтобы зафиксировать ее новое положение.

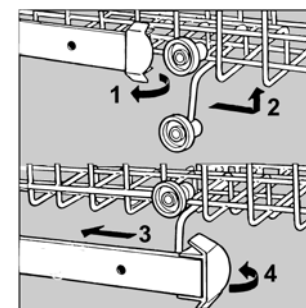

7

LS 248

Для изменения положения верхней корзины используйте две боковые ручки (рис. 8).

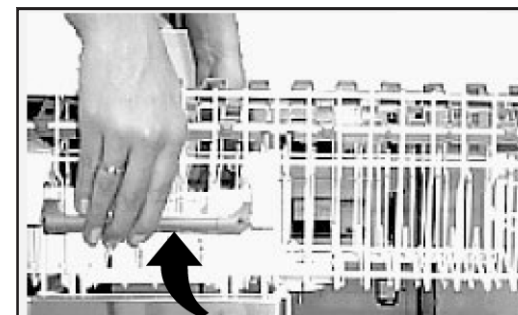

8

На старт, внимание, марш!

После загрузки посуды Вы должны установить программу мойки. Вам понадобится только несколько минут, чтобы этому научиться.

Прежде всего

После проведения всех операций, описанных в предыдущих главах, откройте полностью кран подачи воды и нажмите кнопку включения/выключения (ON/OFF) **A**: прозвучит короткий звуковой сигнал и загорится индикатор **B**. Теперь оборудование включено и готово к программированию.

Выбор программы

Чтобы выбрать программу, вращайте рукоятку **D** по часовой стрелке, пока метка на рукоятке не совпадет с номером / символом желаемой программы (см. *Таблицу программ*).

Через несколько секунд вы услышите короткий звуковой сигнал: начнется программа мойки, и с этого момента не рекомендуется производить изменения программных установок.

Посудомоечная машина информирует Вас (индикаторы этапов программы G)

Посудомоечная машина снабжена 4 индикаторами, которые последовательно загораются, показывая, какой этап программы выполняется в данный момент.

Этапы программы слева направо:

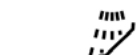

предварительная мойка



мойка



полоскание



сушка



Отмена или изменение работающей программы

Если Вы не правильно выбрали программу, не волнуйтесь! Вы можете изменить программу, если она только начала выполняться: поверните рукоятку выбора программ **D** против часовой стрелки и установите ее в позицию **RESET** (сброс). Через несколько секунд Вы услышите 4 звуковых сигнала и индикатор выполняемого этапа программы **G** погаснет. Это означает, что все установки отменены. Теперь Вы заново можете установить программу. Проверьте наличие моющих средств, так как они могут быть уже израсходованы.

Если Вы забыли загрузить какую-либо посуду, прервите программу, нажав кнопку включения / выключения (ON/OFF) **A**, загрузите оставшуюся посуду и нажмите снова кнопку **A**. Программа продолжит работу с того места, на котором была прервана.

По окончании цикла мойки

Окончание цикла мойки будет обозначено двойным звуковым сигналом и миганием индикатора этапа сушки (**G**). Установите рукоятку выбора программ **D** в позицию **RESET** для сброса всех установок. Выключите машину нажатием кнопки включения / выключения **A** (положение «OFF» – выключено), отключите посудомоечную машину от сети и перекройте кран подачи воды.

Подождите несколько минут перед тем, как разгружать машину для того, чтобы избежать соприкосновения с горячей посудой (горячая посуда более хрупкая) и обеспечить лучшие результаты сушки.

Нижнюю корзину целесообразно разгружать первой, иначе вода, которая может остаться на посуде в верхней корзине после сушки, может намочить уже высушенную посуду из нижней корзины.

Был сбой питания? Вы открывали дверцу посудомоечной машины?

Цикл мойки остановится и затем, при возобновлении электропитания / закрытии дверцы, продолжится. Все под контролем!

Только для мод. LS 248

Экстра-сушка

Нажмите кнопку **E** перед запуском выбранной программы мойки. Короткий звуковой сигнал обозначит выбор экстра-сушки. Для обеспечения высокой степени сушки цикл мойки будет идти дольше.

■ Перед тем как вынимать посуду, убедитесь, что программа закончила работу.

■ Вы можете отменить программу, если она только начала выполняться.

■ Открывая дверцу машины во время выполнения программы или сразу после ее завершения, будьте осторожны – не ошпарьтесь паром.

Только для мод. LS 245, LS 248

Вы решаете, когда запускать машину

Загрузив посуду, перед установкой желаемой программы Вы можете выбрать, когда запустить Вашу посудомоечную машину. Нажмите кнопку **F**, чтобы отложить старт программы на 12, 9, 6 или 3 часа. При каждом нажатии кнопки **F** будет раздаваться короткий звуковой сигнал и загораться индикатор **G**, соответствующий выбранной продолжительности отложенного старта.

Теперь Вы можете выбрать желаемую программу. После звукового сигнала начнется обратный отсчет времени.

Если Вы отложили пуск программы, например, на 12 часов, как только программа мойки будет выбрана, индикатор **G** – 12 часов начнет мигать, за ним последовательно будут мигать другие индикаторы **G** (часы), пока не закончится время отложенного старта. Взглянув на светящийся индикатор, Вы в любое время получите информацию об идущем обратном отсчете времени.

Двойная функция индикаторов G

1) мигают, чтобы указать на отложенный пуск программы: напоминание о том, что был установлен отложенный старт;

2) загораются и не мигают под символом этапа программы: указание того, что программа запущена и работает на этапе, обозначенном символом.

Вы передумали?

Если Вы изменили свое решение и хотите установить отсрочку пуска на более короткое время, нажмите кнопку **F**, чтобы выбрать его. Вам не потребуется переустанавливать программу мойки.

Если же, с другой стороны, Вы захотите отменить отложенный старт и начать цикл мойки немедленно, нажимайте (неоднократно) на кнопку **F**, пока не начнет работать программа и не загорится индикатор **G**, соответствующий ее начальному этапу.

Моющие средства и добавки для полоскания

Использовать можно только специальные средства для посудомоечных машин. Перед запуском программы залейте средство в распределитель, расположенный на внутренней стороне дверцы.

Заполнение отделения для моющих средств

Откройте крышку «А» нажатием кнопки «В» (рис. 9). Заполните моющим средством до краев два контейнера «С» и «D». Закройте плотно крышку, нажав ее вниз до щелчка.

Если Вы используете моющее средство в таблетках, поместите его в контейнер «D» и закройте крышку, нажав ее вниз до щелчка.

Не закрывается крышка распределителя!

Края отделения должны быть очищены от остатков моющего средства, чтобы обеспечить плотное закрытие крышки.

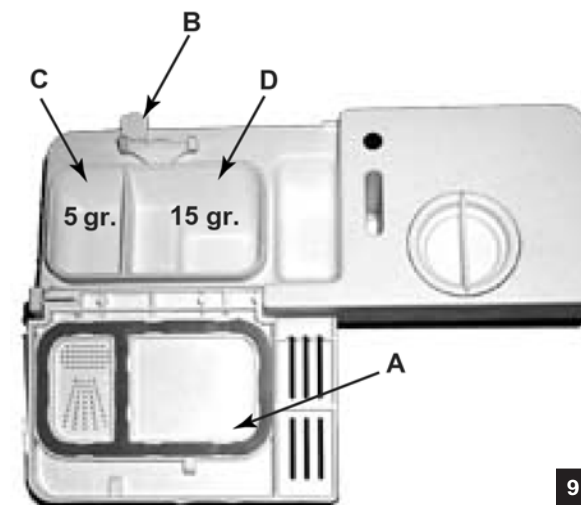

ПОЛЕЗНЫЕ СОВЕТЫ

- Правильно дозируйте моющее средство: не используйте его слишком много — это затрудняет полоскание, а также вызывает загрязнение окружающей среды.
- Храните моющие средства и добавки для полоскания в прохладном, сухом месте, недоступном для детей.
- Рекомендуем использовать фирменные средства из профессиональной серии «Забота о доме» (ополаскиватель, дезодорант, соль в таблетках, средство для очистки и дезинфекции).

Средства для полоскания

Средства для полоскания придают посуде блеск, и после сушки на посуде не остается подтеков. Рекомендуется использовать ополаскиватель из фирменной профессиональной серии «Забота о доме» (код 082064), который можно приобрести в авторизованных сервисных центрах.

Отделение, заполняемое средством для полоскания, находится на внутренней стороне дверцы. Его следует пополнять:

LS 240 – когда по индикатору «D» на распределителе (рис. 10) Вы увидите, что контейнер пуст;

LS 245, LS 248 – когда загорится и начнет мигать индикатор отсутствия ополаскивателя «Т» (см. с.4, рис. 2, «Панель управления»).

Заполнение отделения для смягчителя

Откройте отделение, поворачивая крышку «С» против часовой стрелки, и залейте средство для полоскания, не допуская перелива (рис. 10). Закройте отделение, плотно завернув крышку «С». Количество средства, используемого за каждый цикл полоскания, можно отрегулировать, поворачивая отверткой регулятор «F» (находится под крышкой «С»).

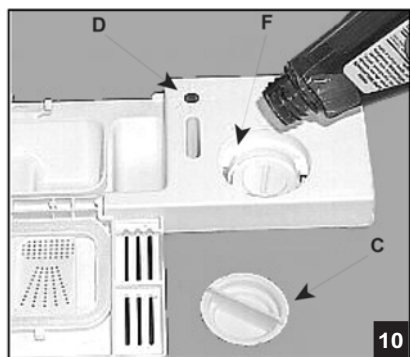

Регулятор имеет 6 различных положений, нормальное заполнение — положение 2.

Правильная дозировка средства для полоскания улучшает сушку посуды. Если на посуде остаются капли воды или образуются потеки, регулятор следует установить на максимальный номер. Если на посуде остаются белые известковые полосы, поверните регулятор назад, установив его на наименьший номер.







Предупреждение. Таблетки для посудомоечных машин «Три в одном», имеющиеся в настоящее время в продаже, объединяют в одном изделии моющее средство, соль и средство для полоскания. Если в Вашей местности жесткая или очень жесткая вода, мы все же рекомендуем залить дополнительно соль в соответствующий контейнер, чтобы предотвратить образование белых полос на Вашей посуде или на внутренних частях оборудования. В любом случае, пожалуйста, прочитайте инструкции изготовителя на упаковке таблеток.

Если Вы используете только это средство, постоянное горение индикатора отсутствия соли и ополаскивателя (при наличии) после определенного количества циклов мойки является нормальным.

Программы для каждой степени загрязнения







Соль, средство для полоскания, верная дозировка моющего средства и правильно выбранная программа — вот формула получения наилучших результатов мойки и хорошего состояния Вашей посудомоечной машины.

LS 240 Программа	Тип посуды и загрязнения	Описание цикла	Моющее средство: предварит. + основная мойка, г	Средство для полоскания
Интенсивная мойка 	Сильно загрязненная посуда, кастрюли и сковороды (не использовать для хрупких предметов)	Предварительная мойка в холодной воде. Предварительная мойка в горячей воде (45°C). Основная мойка при 70°C. Полоскание в холодной воде. Полоскание в горячей воде при 70°C. Сушка	5+15	*
Обычная мойка 	Нормально загрязненная посуда, кастрюли и сковороды (программа для повседневного использования)	2 предварительных мойки в холодной воде. Основная мойка при 55°C, Полоскание в горячей воде при 70°C. Сушка	5+15	*
Быстрая мойка 	Экономичная и быстрая программа для слабо загрязненной посуды сразу после ее использования. Без сушки	Короткая мойка при 45°C. Холодное полоскание	15	
Замачивание 	Предварительная мойка для посуды, кастрюль и сковород перед дальнейшей загрузкой посуды	Короткая холодная мойка с программой замачивания для посуды с присохшими остатками пищи		

LS 245				
Программа	Тип посуды и загрязнения	Описание цикла	Моющее средство: предварительная + основная мойка, г	Средство для полоскания
 Интенсивная мойка	Сильно загрязненная посуда, кастрюли и сковороды (не использовать для хрупких предметов)	Предварительная мойка в холодной воде. Предварительная мойка в горячей воде при 45°C. Основная мойка при 70°C. Полоскание в холодной воде. Полоскание в горячей воде при 70°C. Сушка	5 + 15	*
 Обычная мойка	Нормально загрязненная посуда, кастрюли и сковороды (программа для повседневного использования)	2 предварительных мойки в холодной воде. Основная мойка при 55°C, Полоскание в горячей воде при 70°C. Сушка	5 + 15	*
 Быстрая мойка	Экономичная и быстрая программа для мойки слабо загрязненной посуды сразу после ее использования. Без сушки.	Короткая мойка при 45°C. Холодное полоскание	15	
 Замачивание	Предварительная мойка для посуды, кастрюль и сковород перед дальнейшей загрузкой посуды.	Короткая холодная мойка с программой замачивания для посуды с приохшими остатками пищи		
 «Стекло»	Экономичная и быстрая программа для хрупкой, деликатной посуды, чувствительной к высоким температурам. Применяется сразу после использования посуды	Мойка при 50°C. Полоскание в теплой воде. Полоскание в горячей воде при 70°C. Сушка.	15	*
 Послеобеденная мойка	Нормально загрязненная посуда, кастрюли и сковороды без приохших остатков пищи	Предварительная мойка в холодной воде. Основная мойка при 55°C. Полоскание в горячей воде при 70°C. Сушка.	5 + 15	*

Программы «Авто»

Посудомоечная машина LS 248 оснащена датчиком, который определяет степень загрязнения посуды и позволяет автоматически отрегулировать программу, подбирая наиболее эффективный и экономичный цикл мойки.

LS 248				
Программа	Тип посуды и загрязнения	Описание цикла	Моющее средство: предварительная + основная мойка, г	Средство для полоскания
 Интенсивная мойка «Авто»	Сильно загрязненная посуда, кастрюли и сковороды (не использовать для хрупких предметов)	Предварительная мойка в холодной воде. Предварительная мойка в горячей воде при 45°C. Основная мойка при 70°C. Полоскание в холодной воде. Горячее полоскание при 70°C. Сушка	5 + 15	*
 Обычная мойка «Авто»	Нормально загрязненная посуда, кастрюли и сковороды (программа для повседневного использования)	2 предварительных мойки в холодной воде. Основная мойка при 55°C, Полоскание в горячей воде при 70°C. Сушка	5 + 15	*
 Быстрая мойка	Экономичная и быстрая программа для мойки слабо загрязненной посуды сразу после использования. Без сушки.	Короткая мойка при 40°C. Холодное полоскание.	15	
 Замачивание	Предварительная мойка для посуды, кастрюль и сковород перед дальнейшей загрузкой посуды.	Короткая холодная мойка с программой замачивания для посуды с приохшими остатками пищи		
 «Стекло»	Экономичная и быстрая программа для хрупкой, деликатной посуды, чувствительной к высоким температурам. Применяется сразу после использования посуды	Мойка при 50°C. Полоскание в теплой воде. Полоскание в горячей воде при 70°C. Сушка	15	*
 Послеобеденная мойка	Нормально загрязненная посуда, кастрюли и сковороды без приохших остатков пищи	Предварительная мойка в холодной воде. Основная мойка при 50°C. Полоскание в горячей воде при 70°C. Сушка.	5 + 15	*
 Быстрая сушка	Экономичная и быстрая программа для мойки слабо загрязненной посуды сразу после ее использования	Короткая мойка при 40°C. Холодное полоскание Горячее полоскание при 70°C. Сушка	15	*

Примечание: в процессе работы автопрограммы могут изменяться – после выявления датчиком степени загрязнения посуды происходит соответствующая оптимизация цикла.

Вода в Вашем доме

Жесткость воды изменяется в зависимости от местности. При использовании жесткой воды на стенках посудомоечной машины образуются известковые отложения. Посудомоечная машина оснащена специальным устройством для смягчения воды, устраняющим минеральные соли и известь из воды. На дне посудомоечной машины под нижней корзиной находится контейнер, в который загружается соль для регенерации ионно-обменных смол, являющихся активной частью смягчителя воды. Рекомендуется использовать соль из фирменной профессиональной серии «Забота о доме» (код 082075, можно приобрести в авторизованных сервисных центрах). Нельзя заменять соль для посудомоечных машин поваренной солью.

Загрузка соли в смягчитель

Всегда используйте соль, предназначенную специально для посудомоечных машин.

Перед первым использованием загрузите соль в контейнер (рис. 11):



- 1) выдвиньте нижнюю корзину и отверните крышку контейнера против часовой стрелки;
- 2) если Вы впервые наполняете контейнер, то залейте распределитель водой до верха;
- 3) вставьте воронку (входит в комплект оборудования) в отверстие и засыпьте соль (примерно 2 кг), возможно из контейнера вытечет немного воды — это нормальное явление;
- 4) осторожно заверните крышку контейнера.

Когда нужно пополнять запас соли

Запас соли необходимо пополнить, когда загорится индикатор отсутствия соли **S** (см. рис. 2 «Панель управления» на с. 4).

После того, как Вы загрузили соль в первый раз, индикатор **S** будет гореть или вспыхивать в течение 5 последующих циклов мойки. Это нормально

Чтобы избежать образования ржавчины, загружайте соль перед началом цикла мойки посуды.

Регулировка расхода соли

В Вашей посудомоечной машине имеется регулятор величины добавки соли в зависимости от жесткости водопроводной воды для достижения минимального уровня потребления соли (рис. 12).

Для регулировки потребления соли:

- 1) отверните крышку контейнера для соли;
- 2) на горловине контейнера (рис. 12) имеется кольцо со стрелкой, повернутой в положение “-“ (заводская регулировка);
- 3) если необходимо, поверните стрелку от “-“ к “+“ против часовой стрелки в зависимости от жесткости водопроводной воды.

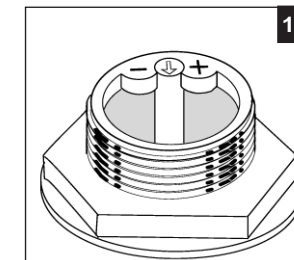

Пользуйтесь следующей таблицей для регулировки потребления соли:

Жесткость воды					
Градус Кларка	°dH	ммоль/л	Регулировка	Потребление соли, г/цикл	Количество циклов на 2 кг соли
0 + 14	0 + 10	0 + 1,7	не требуется	0	не ограничено
14 + 36	18 + 44	1,8 + 4,4	-	20	60
36 + 71	45 + 89	4,5 + 8,9	средняя	40	40
> 71	> 89	> 8,9	+	60	25

Если Вы не знаете какова жесткость воды в Вашем доме, обратитесь в жилищно-эксплуатационную контору, отвечающую за водоснабжение в вашем районе.

Как ухаживать за дорогой посудой

- Почти всю серебрянную посуду можно мыть в посудомоечной машине. Но есть два исключения: старинная серебрянная посуда и посуда из серебра, в декоре которой присутствуют компоненты окисления. Горячая вода может повредить ручки старинной посуды и декоративные украшения посуды. Не допускайте соприкосновения посуды из серебра с другими металлами — этим Вы избежите образования пятен на посуде и ее потемнения.
- Серебрянные тарелки и сервировочную посуду следует мыть сразу после использования, особенно если они находились в контакте с солью, яйцами, маслинами, горчицей, уксусом, фруктовыми соками и приготовленными овощами.

Рекомендации и советы

- Для мытья особенно хрупкой посуды мы рекомендуем использовать специальную программу «Стекло» — см. *Таблицу программ*.
- Для ухода за серебрянной посудой рекомендуем использовать «Средство по уходу за цветными металлами и сплавами» (код 082063) из фирменной профессиональной серии «Забота о доме». Средство обладает антиокисляющими свойствами, очищает и возвращает блеск.



Посудомоечная машина не только экономит время и энергию, но и дезинфицирует Вашу посуду, моя ее при высокой температуре.

Экономить легко

Использование домашних электробытовых приборов — это не только экономия, но и сохранение окружающей среды.

Максимальная загрузка

Старайтесь максимально загружать машину: это предотвратит излишнее потребление воды, электроэнергии и моющих средств. Затратьте некоторое время, чтобы загрузить машину полностью: используйте программу «Замачивание», предотвращающую образование неприятных запахов в машине и присыхание остатков пищи на посуде.

Правильный выбор программы

Выбирайте правильную программу в соответствии с типом посуды и степенью загрязнения (см. *Таблицу программ*). Программы «Замачивание» и «Интенсивная мойка» применяйте для действительно сильно загрязненной посуды.

Установка и подключение

Посудомоечная машина на месте

После покупки или перемещения посудомоечной машины на другое место правильная установка — гарантия правильной и эффективной работы оборудования.

Выберите место, где Вы хотите установить посудомоечную машину, Вы можете даже разместить ее так, чтобы боковые стороны или задняя панель машины находились на одной линии с мебелью или у стены. Заливной и сливной шланги для удобства установки могут располагаться как с левой, так и с правой стороны машины.



Выравнивание

После установки машины на место отрегулируйте ее высоту и устойчивое положение путем вращения ножек; проверьте по уровню горизонтальность верхней крышки корпуса — отклонение не должно быть более 2°. Надлежащее выравнивание оборудования — гарантия его хорошей работы.

Встраивание машины — это несложно

Эти модели посудомоечной машины могут легко встраиваться под рабочую поверхность. Машина поставляется в комплекте с набором для монтажа и инструкцией по встраиванию.

Подключение к холодной воде

Не допускается установка машины без крана отключения воды!

На машине заливной шланг уже подключен к изделию. Наверните заливной шланг на вывод водопровода, имеющий наружную резьбу 3/4 дюйма, и проверьте надежность соединения.

В моделях **LS 240, LS 245** соединение уплотняется резиновой прокладкой, совмещенной с фильтром (входит в комплект поставки) (рис. 13).

Модель **LS 248** поставляются со шлангом, в котором фильтр уже установлен.

Если машина подключается к новому водопроводу или долго не использовалась, отверните шланг со стороны машины, слейте грязную воду и восстановите соединение. Это предохранит машину от повреждений.

Во избежание повреждений, затяжку пластмассовых гаек производите вручную, без использования инструмента.

Замена заводских шлангов запрещена.

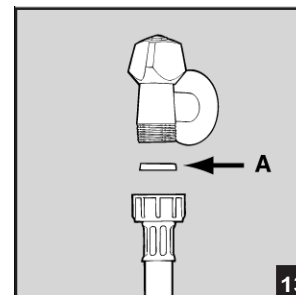

Подключение к горячей воде

Машина может также подключаться к горячей воде из водопровода или водонагревателя, причем в обоих случаях температура воды не должна превышать 60°C.

В этом случае время мойки сокращается примерно на 15 минут, а эффективность несколько понижается. Подключение к горячей воде выполняется также, как и к холодной.

Устройство для предотвращения утечки воды «Aqua-stop» (только для мод. LS 248)

Посудомоечная машина оснащена специальной системой, которая блокирует поступление воды в случае протечек внутри оборудования. Кроме того, устройство оснащено заливным шлангом, состоящим из прозрачного наружного шланга и внутреннего шланга красного цвета. Оба шланга могут выдерживать высокое водяное давление. В случае повреждения внутреннего шланга наружный шланг становится красным. Безопасность в случае протечек обеспечивается наличием второго прозрачного шланга, содержащим внутренний шланг. Регулярно проверяйте внешний шланг: если вы увидите, что шланг стал ярко-красным, его необходимо срочно заменить. Для замены шланга вызовите специалистов из авторизованного сервисного центра.

Подсоединение сливного шланга

Вставьте сливной шланг в сливную трубу с минимальным диаметром 4 см или повесьте загнутый конец сливного шланга на край раковины. Помните: шланг не должен перегибаться и перекручиваться. Для наилучшего размещения шланга используйте специальную пластиковую направляющую (входит в комплект поставки) (рис. 14). Свободный конец сливного шланга должен располагаться на расстоянии между 40 и 100 см и от основания посудомоечной машины и обеспечивать разрыв струи при сливе (конец шланга не должен быть опущен в воду).

Если сливной шланг встроен в канализацию, имейте в виду, что на верхних этажах может создаваться «сифонный эффект» — машина одновременно сливает и заливает воду. Для предотвращения подобного эффекта устанавливается сифон.

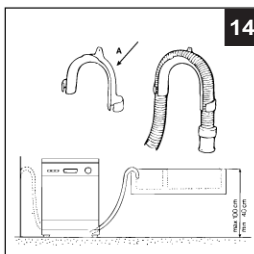

Специальную пластиковую направляющую следует прочно закрепить на стене, чтобы предотвратить перемещение сливного шланга и разбрызгивание воды.

Подсоединение к электросети

ВНИМАНИЕ: оборудование обязательно должно быть заземлено!

- I. Машина должна подключаться к электрической сети при помощи двухполюсной розетки с заземляющим контактом (розетка не поставляется с машиной). Фазный (желательно и нулевой) провод должен быть подключен через автомат защиты сети, рассчитанный на максимальный ток (ток срабатывания) 16 А, и имеющий время срабатывания не более 0.1 с.
- II. При наличии вблизи от предполагаемого места установки машины розетки с заземляющим контактом, имеющей трехпроводную подводку кабеля с медными жилами сечением не менее 1,5 кв. мм (или алюминиевыми жилами сечением не менее 2,5 кв. мм), доработка электросети не производится. При отсутствии указанной розетки и проводки следует провести их монтаж.
- III. Не допускается прокладка заземления отдельным проводом.
- IV. Для доработки электрической сети рекомендуется применять провод типа ППВ 3x1,5 380 ГОСТ 6223-79. Допускается применение других марок проводов, обеспечивающих пожаро- и электробезопасность при эксплуатации машины.

Перед включением машины в сеть убедитесь, что:

- 1) напряжение и частота тока сети соответствуют данным машины (см. таблицу характеристик на внутренней стороне дверцы оборудования);
- 2) электросеть (проводка), выдерживает максимальную нагрузку подключаемого оборудования;
- 3) розетка и вилка одного типа;
- 4) розетка заземлена в соответствии с нормами безопасности, описанными в данном разделе инструкции (допускается организация заземления рабочим нулем, при условии, что защитная линия не имеет разрыва и подключена напрямую в обвод каких-либо приборов (например, электрического счетчика).

Электрические провода имеют следующую цветовую маркировку:

желто-зеленый	- заземление;
синий	- нейтраль;
коричневый / черный	- фаза.

Если вилка оборудования не подходит к розетке, оснастите кабель подходящей вилкой, а не используйте переходники и многогнездовые розетки, которые могут стать причиной перегрева проводки или ее возгорания.

Оборудование, подключенное с нарушением требований безопасности бытовых приборов большой мощности, изложенных в настоящей инструкции, является потенциально опасным. Производитель не несет ответственности за ущерб здоровью и собственности, если он вызван несоблюдением указанных норм установки.

Возникли проблемы? Прочитайте...

Ваша посудомоечная машина не работает или работает неудовлетворительно. В большинстве случаев Вы можете решить возникшие проблемы сами: прежде чем вызывать техников, прочитайте эту главу.

Машина не начинает работать

Возможные причины:

- Перекрыт кран подачи воды.
- Неправильно подсоединен заливной шланг.
- Перекрыта подача воды в доме.
- Недостаточен напор воды.
- Изогнут заливной шланг.
- Засорен фильтр на заливном шланге.
- Не закрыта дверца посудомоечной машины.

Посуда плохо вымыта

Возможные причины:

- В распределитель загружено неправильное количество моющего средства.
- Программа мойки не подходит к типу загруженной посуды.
- Забит фильтр гибкого заливного шланга и микрофильтр.
- Вращение распылителей затруднено.

Машина не сливает воду

Возможные причины:

- Изогнут / пережат сливной шланг.
- Засор в водопроводе.

На посуде остаются известковый налет или белая пленка

Возможные причины:

- Неплотно закрыта крышка контейнера для соли.
- Средство для полоскания загружено в недостаточном количестве.

Сообщения об ошибках

Посудомоечная машина оснащена системой безопасности, которая может обнаруживать ошибочные действия. Эти ошибки идентифицируются частым миганием одного или двух индикаторов этапов программ **G** В этом случае выключите оборудование и обратитесь за технической помощью в авторизованный сервисный центр.

Индикация неисправностей

Если Вы забыли открыть кран подачи воды, машина напомнит Вам об этом короткими звуковыми сигналами, которые будут раздаваться несколько минут.

Откройте кран подачи воды и через несколько минут машина начнет работать.

Если Вы отсутствовали во время звучания сигналов, машина будет автоматически заблокирована и начнут часто мигать 2 и 3-й индикаторы («мойка» и «полоскание»).

Выключите машину кнопкой включения / выключения **A**, откройте кран подачи воды и подождите примерно 20 секунд перед повторным включением оборудования.

Если после проверки машина не работает, или проблемы остаются

Свяжитесь с авторизованным сервисным центром и при звонке сообщите следующую информацию:

- ◆ номер гарантийного документа (сервисной книжки, сервисного сертификата и т.п.),
- ◆ неисправность,
- ◆ модель,
- ◆ серийный номер, обозначенные на информационной табличке, расположенной на торце дверцы машины, либо в гарантийном документе.

**Не пользуйтесь услугами лиц,
не уполномоченных Производителем.
При ремонте требуйте
использования оригинальных
запасных частей.**

Безопасность — хорошая привычка

Ваша посудомоечная машина сконструирована в соответствии с самыми строгими международными нормами и стандартами, чтобы Вы и Ваша семья чувствовали себя защищенными. Прочитайте данное руководство: оно поможет Вам ознакомиться с возможностями посудомоечной машины, правилами ее монтажа, использования и безопасного обслуживания.

1. Это оборудование разработано для использования внутри помещений. Ни при каких обстоятельствах не используйте его на улице.
2. Это оборудование должно использоваться для мытья посуды в домашних условиях в соответствии с настоящей инструкцией. Использование оборудования не по назначению, а также промышленное использование, использование посудомоечной машины в офисах, предприятиях сферы обслуживания, здравоохранения, просвещения и т.п. не предусмотрено. Производитель не несет ответственности за выход из строя оборудования при нарушении условий данного пункта инструкции.
3. Осторожно удалите упаковку, убедитесь, что оборудование не повреждено. При возникновении сомнений свяжитесь с поставщиком немедленно.
4. Это оборудование обладает большим весом: передвигайте его только при уверенности в своих силах.
5. Запрещено использование переходников, двойных и более розеток и удлинителей (они создают опасность возгорания). Если Вы считаете их использование необходимым, применяйте один единственный удлинитель, удовлетворяющий требованиям безопасности. Помните, что включение оборудования повышенной мощности с использованием тройников и удлинителей создает потенциальную опасность возгорания. Производитель не несет ответственности за возгорания, произошедшие из-за использования тройников и удлинителей, а также соединительного кабеля, сечение которого не соответствует потребляемой оборудованной мощностью. При установке посудомоечной машины необходимо проверить соответствие характеристик сети и машины.
6. Используйте соли, ополаскиватели, моющие и другие средства, которые предназначены специально для посудомоечных машин. Применение иных химических средств, а также применение средств не по назначению (например, средства против накипи вместо моющего средства) ухудшают качество мойки, и даже могут привести к поломке машины.
7. Не перегружайте машину, старайтесь правильно располагать посуду, только тогда Вы будете удовлетворены результатами мойки. Перегрузка машины может привести к ее поломке.

8. Не касайтесь работающей машины, если ваши руки или ноги сырые; не пользуйтесь машиной босиком.
9. Не опирайтесь и не садитесь на открытую дверцу, чтобы не опрокинуть оборудование.
10. Не тяните провод, чтобы вынуть вилку из розетки: это очень опасно.
11. В соответствии с общими требованиями Государственной Противопожарной службы не оставляйте работающую посудомоечную машину без присмотра.
12. Не разрешайте детям и лицам, незнакомым с данной инструкцией, пользоваться оборудованием без Вашего присмотра.
13. После окончания цикла мойки перекройте кран подачи воды и выньте вилку из розетки.
14. При возникновении нестандартной ситуации отключите машину: выньте вилку из розетки, перекройте кран подачи воды и позвоните в сервисный центр, телефон которого напечатан в гарантийном документе (гарантийном талоне, сервисной книжке, сервисном сертификате). Перед звонком в сервисный центр прочитайте раздел «Устранение неисправностей».
15. Прежде, чем избавиться от старого оборудования, сделайте его не пригодным для дальнейшего использования: обрежьте питающий кабель и снимите замок дверцы.
16. Запрещается изменение конструкции машины и вмешательство лиц, не уполномоченных Производителем на гарантийный ремонт.

**Только
квалифицированный
специалист
и только подлинные
запасные детали Ariston!**



Чистка и специальное обслуживание

Периодически, раз в месяц, потратьте немного времени на чистку фильтровального узла и распылителей.

Очистка фильтровального узла (рис. 15, 16)

Для эффективной работы Вашей посудомоечной машины необходимо производить очистку фильтровального узла.

Фильтр во время цикла мойки очищает воду, что позволяет использовать рециркулированную воду, тем самым экономить ее. Проверяйте фильтр после каждой мойки: освобождайте от застрявших частиц пищи чашку «С» и полупроточный фильтр «А».

Выньте фильтровальный узел, потянув его за ручки чашки вверх, и промойте под струей воды.

Полностью фильтровальный узел (чашку С + полупроточный фильтр А + цилиндрический фильтр В) необходимо очищать раз в месяц. Чтобы снять фильтр «В», поверните его против часовой стрелки.

Для очистки используйте неметаллическую щеточку.

Соберите фильтр, как показано на рис. 15, и вставьте его на место нажатием вниз.

Внимание: Посудомоечная машина не должна использоваться без фильтров. Несвоевременная чистка и неправильная установка фильтров могут ухудшать эффективность мойки и вызвать поломку машины.

Очистка распылителей

Частицы пищи могут стать причиной образования ржавчины на распылителях и забивать их отверстия, поэтому периодически проверяйте распылители и очищайте их при необходимости.

Очистка фильтра на заливном шланге (LS 240, LS 245)

Для очистки фильтра на заливном шланге (см. рис. 13 на стр. 21) выполните следующие операции: перекройте кран, отверните конец заливного шланга, снимите фильтр и осторожно промойте его под струей воды, затем вставьте фильтр на место и плотно закрепите шланг.

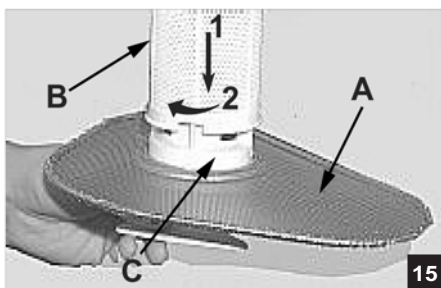

Содержите Вашу посудомоечную машину в порядке

Соблюдение этих немногих правил гарантирует, что Ваш надежный помощник – посудомоечная машина – будет с Вами рядом всегда.

После каждой мойки

Перекрывайте кран подачи воды и оставляйте дверцу приоткрытой во избежание образования неприятных запахов и влажности внутри машины, протрите резиновый уплотнитель.

Отключайте машину из сети

Из соображений безопасности перед мойкой и обслуживанием машины всегда вынимайте вилку из розетки.

Мойка машины

Не используйте химические абразивы и растворители для мойки внешних и внутренних поверхностей и резиновых частей машины. Рекомендуем мыть их при помощи теплой воды, губки и мыла. Известковые и жировые отложения на внутренних поверхностях и уплотнителя дверцы удаляйте специальным Средством для очистки посудомоечной машины из фирменной профессиональной серии «Забота о доме» (код 082082).

Уплотнители дверцы

Одной из причин образования неприятных запахов в машине является скапливание остатков пищи на уплотнительных прокладках дверцы — периодически очищайте их влажной губкой.

Если машина не будет долго использоваться

Если Вы не будете использовать машину продолжительное время, рекомендуем сделать следующее:

- проведите цикл мойки при пустой машине;
- перекройте кран подачи воды;
- выньте вилку из розетки;
- оставьте дверцу приоткрытой — этим Вы избежите образования неприятного запаха в машине, и уплотнители дверцы прослужат дольше.
- Используйте дезодорант для посудомоечной машины из фирменной профессиональной серии «Забота о доме» (код 082072).

Перед началом использования посудомоечной машины после длительного перерыва следует: вставить вилку в розетку; перекрыть кран подачи воды, отвернуть шланг, слить грязную воду; подсоединить заливной шланг и открыть водопроводный кран.

Перемещение машины

Передвигайте машину только в вертикальном положении, в крайнем случае оборудование можно положить на заднюю сторону.

Удаление накипи

Вода содержит большое количество труднорастворимых солей вследствие загрязнения окружающей среды. Соли в виде накипи оседают на нагревательных элементах, баке, трубках и вызывают их преждевременный выход из строя. Если Вы живете в области с жесткой водой, Вам следует периодически использовать порошки-антинакипины, например, Средство против накипи из фирменной профессиональной серии «Забота о доме»(код 082074), либо установить магнитный смягчитель воды Calblock, предотвращающий образование накипи (код 076120).



**Ваша посудомоечная машина — не утилизатор отходов!
Не старайтесь удалить каждый маленький остаток пищи с Вашей посуды, но избавьтесь от костей, кожуры, корок и любых других остатков перед загрузкой посуды в корзины.
Вылейте все из стаканов и чашек.**

Оставайтесь с нами

*Благодарим Вас за приобретение продукции торговой марки Ariston. Мы уверены, что Ваше новое оборудование **эффективно** будет служить Вам в течение многих лет.*

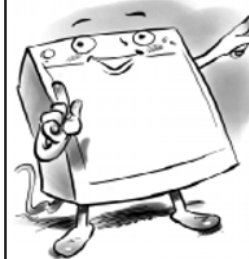

Мы так же близко к Вам, как и ваш телефон

Для прямого доступа к оригинальным запасным частям и аксессуарам марки Ariston звоните по телефонам, указанным в гарантийных документах: наш квалифицированный персонал поможет Вам определить и купить требуемое.

Наша сервисная сеть состоит из высококвалифицированного технического персонала. В большинстве случаев мастер может решить проблему при первом посещении.

Пожалуйста, при звонке в авторизованный сервисный центр сообщите следующую информацию:

- ◆ номер гарантийного документа (сервисной книжки, сервисного сертификата и т.п.);
- ◆ неисправность; модель;
- ◆ серийный номер,
- ◆ обозначенные на информационной табличке, расположенной на торце дверцы машины, либо в гарантийном документе.

Компания «Merloni Elettrodomestici»,
производитель бытовой техники торговых марок
Ariston, Indesit, Stinol,
настоятельно рекомендует использовать
для ухода за Вашей бытовой техникой
средства и аксессуары профессиональной серии
«Забота о доме»



Фирменные средства по уходу за бытовой техникой от производителя

Вы можете ознакомиться с полным каталогом серии профессиональных аксессуаров и средств «Забота о доме» и получить информацию в Авторизованных сервисных центрах (адреса и телефоны указаны в гарантийном документе); на сайте www.merloni.ru

по телефонам Справочной службы компании Мерлони
в Москве: (095) 974-6280
в Санкт-Петербурге: (812) 118-8055
в Киеве: (044) 253-9319
в Екатеринбурге: (3432) 659-058

Серия включает в себя полный спектр средств по уходу за:		
Посудомоечной машиной:	• Средство для очистки и дезинфекции	(082082)
	• Ополаскиватель	(082064)
	• Соль	(082075)
	• Дезодорант	(082072)
Стиральной и посудомоечной машиной:	• Средство для удаления накипи	(082074)
Плитой:	• Средство по уходу за конфорками и решетками	(082080)
	• Средство по уходу за стеклокерамической поверхностью	(082067)
	• Средство по уходу за духовкой	(082065)
Холодильником:	• Средство по уходу за холодильником	(082066)
	• Поглотитель запахов	(082037)
Микроволновой печи:	• Средство по уходу за микроволновой печью	(082070)
ДЛЯ ДОМА:		
	• Средство по уходу за кастрюлями и сковородами	(082062)
	• Средство по уходу за нержавеющей сталью	(082071)
	• Средство по уходу за деревянными поверхностями	(082081)
	• Средство по уходу за алюминием и пластиком	(082083)
	• Средство по уходу за цветными металлами и сплавами	(082063)
	• Средство по уходу за стеклами и зеркалами	(082068)
	• Защита ткани от пятен	(082069)
АКСЕССУАРЫ ДЛЯ ТЕХНИКИ:		
Плита	• Скребок для очистки стеклокерамической поверхности	(136366)
	• Дополнительные решетки и противни для духовки	
	• Стеклокрышки для рабочих поверхностей	
	• Грили и барбекю для рабочих поверхностей	
	• Самоочищающиеся панели для духовки	
	• Устройство принудительной вентиляции для охлаждения внешних поверхностей духовки	
	• Защитный экран для рабочей поверхности	
Холодильник:	• Дополнительные контейнеры для хранения продуктов	
Стиральная и посудомоечная машины, водонагреватели:	• Магнитный смягчитель воды Calblock	(076120)
Стиральная и посудомоечная машины:	• Сливные и заливные шланги	
	• Установочные комплекты	
	• Антисифоны	
	• Фильтры	
Вытяжка:	• Универсальные фильтры из полиэстера с индикатором заполнения	
	• Угольные фильтры	
АКСЕССУАРЫ ДЛЯ КУХНИ:		
	• Направляющие, крючки и полки из нержавеющей стали	
	• Сервировочный столик	

Merloni Elettrodomestici spa

Срок службы

10 лет со дня изготовления

 **ARISTON**  **INDESIT**  **Scholtès** **STINOL**

Производитель оставляет за собой право без предупреждения вносить изменения в конструкцию и комплектацию, не ухудшающие эффективность работы оборудования. Некоторые параметры, приведенные в этой инструкции, являются приблизительными.

Производитель не несет ответственности за незначительные отклонения от указанных величин.

Продукция
СЕРТИФИЦИРОВАНА



ME 53
ME 60

ARISTON INDESIT Scholtès STINOL

Посудомоечные машины

LS 240

LS 245

LS 248

ВСТРОЕННАЯ ТЕХНИКА

Руководство по установке и эксплуатации



Производитель:

Merloni Elettrodomestici spa

Юридический адрес:

Виале А.Мерлони, 47
60044 Фабриано (АН), Италия
Тел. (0732) 6611

Продавец:

Merloni International Business S.A.

Юридический адрес:

Центр Галлерия, 2, Виа Кантонале,
6928 Манно, Швейцария

Адрес и телефоны

для контактов:

Россия 129233 Москва
Проспект Мира, ВВЦ (бывш. ВДНХ)
Павильон 46

Тел.: (095) 961-2900

Факс (095) 961-2919
974-6279

<http://www.ariston.ru>

ARISTON



ME 53
ME 60