

# Стиральная машина с верхней загрузкой

Инструкции по установке и использованию

Rus

## Pračka plněná vrchem

Návod k instalaci a použití

Cz

## Felültöltős mosógép

Beüzemelési és használati utasítás

Hu

**WT100**



 **INDESIT**



# Краткий путеводитель по руководству

Настоящее Руководство содержит 12 разделов. Внимательно изучите их. Вы откроете много секретов эффективной и нетрудоемкой стирки, узнаете возможности своей стиральной машины и научитесь обращаться с ней. Особое внимание обратите на раздел по безопасности.

## 1. Установка и подключение (с. 3-4)

Установка после доставки или транспортировки является наиболее важной операцией для правильной работы стиральной машины. Обязательно проверьте, что:

1. электросистема соответствует нормам (соответствие характеристик электросети и машины);
2. заливной и сливной шланги подсоединены правильно;
3. стиральная машина выровнена должным образом — это влияет на срок службы стиральной машины и качество стирки;
4. что транспортировочные болты, которыми закреплен бак (см. заднюю панель машины), сняты.

## 2. Безопасность – хорошая привычка (с. 5)

Здесь Вы найдете основные правила безопасной эксплуатации стиральной машины.

## 3. Подготовка белья и запуск машины (с. 7)

Правильный подбор стираемых вещей и равномерность загрузки гарантируют высокое качество стирки и долгий срок службы машины. Изучите все рекомендации по распределению белья: цвет, тип ткани и склонность к скатыванию — наиболее важные критерии.

## 4. Панель управления (с. 8)

Панель управления весьма проста. Всего несколько кнопок помогут Вам выбрать любой режим стирки: от самого интенсивного, способного отстирать техническую одежду, до наиболее деликатного — для шерсти. Знание панели управления поможет получить наилучшие результаты стирки при наименьших затратах энергии и продлит срок службы стиральной машины.

## 5. Программы стирки (с. 9)

Простая таблица поможет Вам выбрать правильно программу и температуру стирки, моющие средства, ополаскиватели и смягчители. Правильно выбрав программу, Вы непременно получите превосходное качество стирки при экономии воды и электроэнергии.

## 6. Этикетки и символы (с. 10-11)

Международные символы на этикетках вашей одежды просты для понимания и в равной степени важны для успешной стирки. Простые инструкции помогут Вам выбрать подходящую программу, правильную температуру и режим стирки, способ глажения и специальные символы Indesit.



## 7. Как избежать ошибок (с. 11)

Раньше вы обращались за советами к своим бабушкам. Но в их времена еще не было синтетических тканей и стирка была простой. Сегодня Вам помогает стиральная машина.

## 8. Как закрывать барабан (с. 12)

Откройте и полностью закройте дверцы для безопасной стирки.

## 9. Распределитель моющих средств (с. 13)

Как использовать распределить моющих средств.

## 10. Проблемы и их решение (с. 14 и 15)

Прежде чем вызвать техника, прочитайте эти страницы: некоторые проблемы Вы можете разрешить сами. Если проблема остается, обратитесь в сервисный центр Indesit и правность будет устранена в кратчайший срок.

## 11. Обслуживание и уход (с. 6, 14 и 15)

Немного внимания и заботы — и стиральная машина ответит вам преданностью и благодарностью. Не слишком обременительный уход за стиральной машиной продлит срок ее службы на многие годы.

## 12. Технические характеристики (с. 16)

Технические характеристики Вашей стиральной машины: типовой номер модели, электрические и гидравлические параметры, габариты, емкость, скорость отжима и соответствие европейским стандартам.

# Установка и подключение Когда оборудование доставлено

После покупки или перемещения на новое место установка стиральной машины особенно важна для ее правильной работы.



Снимите упаковку и проверьте не повреждено ли оборудование во время транспортировки; если возникли сомнения, свяжитесь с продавцом немедленно. **Внутренняя часть машины для транспортировки блокирована на задней панели 4 болтами и резиновыми шайбами.**

**Разблокировка: удалите 4 болта!**

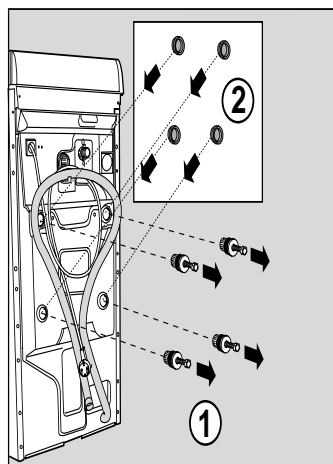

Перед использованием стиральной машины **удалите болты**, резиновые шайбы и большую металлическую поперечную планку (не выбрасывайте их). Закройте образовавшиеся отверстия пластмассовыми заглушками.

## Выравнивание

Для хорошей работы стиральная машина должна быть выровнена. После установки машины на место отрегулируйте ее устойчивое положение путем вращения ножек. Отклонение от горизонтали верхней поверхности корпуса должно быть не более 2°.

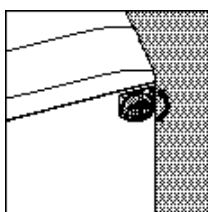

Регулируемые ножки

**Сохраняйте блокирующие болты и втулки, которые могут опять понадобиться при транспортировке машины.**

**Внимание: в случае повторного использования более короткие винты должны располагаться сверху.**

Если стиральная машина стоит на ковровом покрытии, убедитесь, что ее основание возвышается над ним и вентиляция не затруднена.

## Подсоединение заливного шланга

Не допускается установка машины без крана отключения воды!

Убедитесь, что давление воды в водопроводе находится в пределах, указанных в информационной табличке на задней панели стиральной машины. Наверните заливной шланг на вывод водопровода, имеющий наружную резьбу 3/4 дюйма и проверьте надежность соединения. Соединение уплотняется резиновой прокладкой, совмещенной с фильтром.

Если машина подключается к новому водопроводу или долго не использовалась, отверните шланг со стороны машины, слейте грязную воду и восстановите соединение. Это предохранит машину от повреждений. Присоедините загнутый конец шланга к водоприемнику наверху справа.

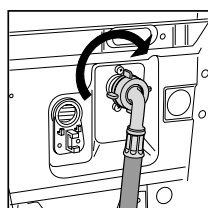

Заливной шланг подсоединяется наверху, справа

Во избежание повреждений, затяжку пластмассовых гаек производите вручную, без использования инструмента. Замена промышленно изготовленных шлангов на самодельные запрещена.

## Подсоединение сливного шланга

Зафиксируйте сливной шланг с помощью зажима, расположенного сверху задней стенки корпуса машины. Конец сливного шланга должен располагаться на высоте 60–100 см от уровня основания стиральной машины и обеспечивать разрыв струи при сливе (конец шланга не должен быть опущен в воду). В случае врезки сливного шланга в канализацию, диаметр приемного патрубка должен быть не менее 40 мм.

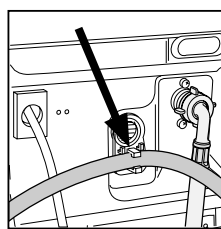

Зажим для крепления сливного шланга на высоте ниже 60 см

Если необходимо установить конец шланга на высоте ниже 60 см от основания машины, зафиксируйте шланг с помощью зажима на задней панели, как показано выше на рис.

В случае крепления на край ванной или раковины, шланг вешается с помощью пластиковой направляющей и через отверстие в ней прикрепляется к стене или к ближайшей трубе.

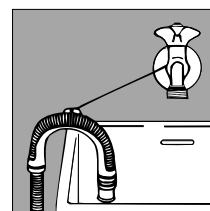

Направляющая для шланга при сливе в ванну или раковину

## Шланг не должен оставаться погруженным в воду.

Не рекомендуется применение удлинителей для сливного шланга, при необходимости допускается его наращивание шлангом такого же диаметра и длиной не более 150 см.

Если сливной шланг встроен в канализацию, имейте в виду, что на верхних этажах может создаться «сифонный эффект» — машина одновременно сливает и заливает воду. Для предотвращения подобного эффекта устанавливают запорный кран (антисифон).

Также при врезании сливного шланга в канализацию возрастают требования к ее пропускной способности: даже небольшой засор может вызвать протечку и проблемы со сливом.

**Упаковочные материалы (пластиковые пакеты, пенопласт, болты) — не детские игрушки, они являются потенциально опасными.**

## Подключение к электросети

1. Машина подключается к электрической сети при помощи двухполюсной розетки с заземляющим контактом (розетка не поставляется с машиной). Фазный провод должен быть подключен через автомат защиты сети, рассчитанный на максимальный ток (ток срабатывания) 16 А, и имеющий время срабатывания не более 0,1 с.
2. При наличии вблизи от предполагаемого места установки машины розетки с заземляющим контактом, имеющей трехпроводную подводку кабеля с медны-

ми жилами сечением не менее 1,5 кв. мм (или алюминиевыми жилами сечением не менее 2,5 кв. мм), доработка электросети не производится. При отсутствии указанной розетки и проводки следует провести их монтаж.

3. Прокладка заземления отдельным проводом не допускается.
4. Для доработки электрической сети рекомендуется применять провод ППВ 3x1,5 380 ГОСТ 6223-79. Допускается применение других марок кабеля, обеспечивающих пожаро- и электробезопасность при эксплуатации машины.

Перед включением машины в сеть убедитесь, что:

- 1) розетка и проводка соответствуют нормам и выдерживают максимальную нагрузку оборудования, указанную в табличке характеристик;
- 2) напряжение и частота тока сети соответствуют данным машины;
- 3) розетка и вилка одного типа, если нет — замените вилку или розетку, а не используйте переходники и удлинители;
- 4) розетка заземлена в соответствии с нормами безопасности, (допускается организация заземления

рабочим нулем, при условии, что защитная линия не имеет разрыва и подключена напрямую в обвод каких-либо приборов (например, электрического счетчика);

- 5) после подключения питающий кабель не находится под машиной.

### ПРЕДУПРЕЖДЕНИЕ!

Производитель снимает с себя всякую ответственность в случае любых изменений заводских установок оборудования (электрические, механические, гидравлические параметры) или неправильного электрического подключения.

## Как заменить питающий кабель

Питающий кабель предназначен для конкретной стиральной машины и может быть приобретен и заменен только в авторизованном сервисном центре.

Для его замены следуйте нижеприведенным инструкциям:

1. Убедитесь, что машина выключена и отключена от сети.

2. Снимите нижнюю панель, отвернув два винта справа внизу, а затем 6 задних винтов слева; удалите панель, слегка наклоняя и выдвигая ее (рис. 1, 2).

3. Отсоединить электрический провод против помех (заземляющий провод), сняв зажим (рис. 3).

4. Отвинтить 2 внешних крепежных винта фильтра и при помощи отвертки (см. рис. 4) отцепить его от задней стенки, потянув фильтр вверх.

5. По завершении подсоединения нового кабеля, вновь подсоединить зажим, проверяя чтобы предохранительный крючок был прочно зацеплен.

Замена кабеля должна осуществляться квалифицированным персоналом в соответствии с действующими нормами для электроподключений.



Рис.1



Рис.2

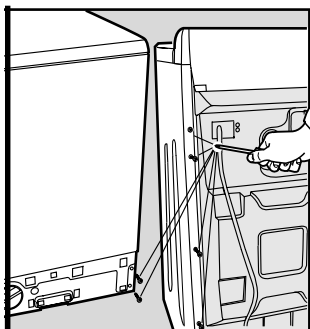

Рис.3

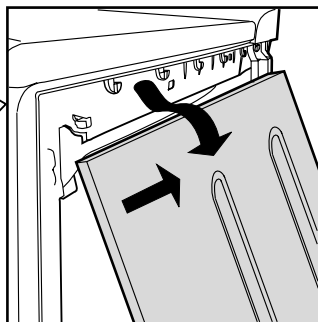

Рис.4

# Не просто важно, а сверхважно Безопасность — хорошая привычка

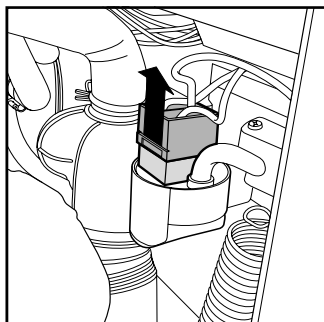
Ваша стиральная машина сконструирована в соответствии с самыми строгими международными правилами безопасности, чтобы вы и ваша семья чувствовали себя защищенными.

Прочитайте внимательно эти указания и всю информацию данного руководства: это важный источник не только многочисленных полезных советов, но и также необходимые сведения о безопасном использовании и обслуживании стиральной машины.

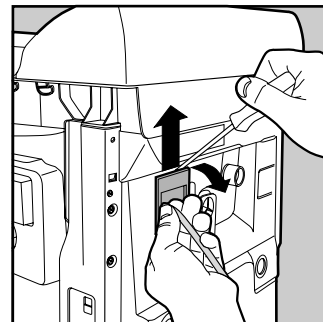
1. Это оборудование разработано **для использования внутри помещений**. Ни при каких обстоятельствах не используйте оборудование на улице.
2. Это оборудование **должно использоваться в домашних условиях для бытовой стирки в соответствии с данной инструкцией**. Использование оборудования не по назначению, а также промышленное использование, использование машины в офисах, предприятиях сферы обслуживания, здравоохранения, просвещения и т.п. не предусмотрено. Производитель не несет ответственности за выход из строя оборудования при нарушении условий данного пункта инструкции.
3. Это оборудование обладает большим весом: передвигайте его только при уверенности в своих силах и после установки транспортировочных болтов.

Чтобы облегчить перемещение машины **на месте**, выдвиньте убирающиеся колеса — для этого потяните за белый рычаг, расположенный слева под основанием машины.

4. **Не пользуйтесь удлинителями или тройниками**. Если необходим более длинный кабель, следует установить новый кабель большей длины с теми же характеристиками. Питающий кабель никогда не должен быть изогнут и пережат. Замена кабеля должна производиться только квалифицированным персоналом. Помните, что включение оборудования повышенной мощности с использованием тройников и удлинителей создает потенциальную опасность возгорания. Производитель не несет ответственности за возгорания, произошедшие из-за использования тройников и удлинителей, а также соединительного кабеля, сечение которого не соответствует потребляемой мощностью оборудования. При установке стиральной машины необходимо проверить соответствие характеристик сети и машины.

*“Только квалифицированный специалист и только подлинные запасные детали Indesit!”*

Помните, что *установка розеток или удлинителей в ванных комнатах категорически запрещена!*

5. Перед загрузкой стиральной машины, **убедитесь, что барабан пуст**.
6. **Не используйте моющие средства для ручной стирки**: образующаяся пена может выйти из под крышки и повредить оборудование.
7. **Не удаляйте фильтр, когда оборудование включено**.
8. **Не касайтесь работающей машины, если ваши руки или ноги мокрые или сырые; не пользуйтесь оборудованием босиком**.
9. **Не тяните провод** или саму машину, чтобы вынуть вилку из розетки: это очень опасно.
10. Когда оборудование работает, **не касайтесь сливающейся воды**, которая может быть очень горячей, держите детей на безопасном расстоянии.

При остановке машины разблокировка замка дверцы срабатывает с 2-минутной задержкой. **Не пытайтесь открыть дверцу** в этом промежутке времени (а тем более во время работы!): это может повредить механизм блокировки.

11. При возникновении нестандартной ситуации отключите машину, перекройте кран подачи воды, выньте вилку из розетки и позвоните в авторизованный сервисный центр, телефоны которого напечатаны в гарантийном документе (гарантийном талоне, сервисной книжке, сервисном сертификате). Перед звонком в сервисный центр прочитайте раздел «Устранение неисправностей».
12. Не разрешайте детям и лицам, незнакомым с данной инструкцией, пользоваться оборудованием без Вашего присмотра.
13. Запрещается изменение конструкции машины и вмешательство лиц, не уполномоченных Производителем на гарантийный ремонт.



Уход и обслуживание-это просто

# При хорошем обращении стиральная машина-ваш друг на долгие годы

Ваша стиральная машина — надежный спутник и помощник в доме. Важно только следить, чтобы машина всегда была в надлежащей форме.

Конструкция стиральной машины рассчитана на долгий безаварийный срок службы. От вас требуется совсем не многое, чтобы поддерживать исправное состояние машины.

Во-первых, после каждой стирки обязательно закрывайте водопроводный кран, так как постоянный напор воды может привести к деформации некоторых деталей машины.

Кроме того, этим вы исключите риск появления протечек.

Если вода в вашей местности слишком жесткая, пользуйтесь средствами, удаляющими известь. (Жесткая вода обычно оставляет белесые следы на кранах и сливных отверстиях. Для получения более подробной информации о качестве воды в вашей местности обратитесь в жилищно-эксплуатационную контору).

Перед стиркой одежды выньте все из карманов: удалите все мелкие, твердые и острые предметы.

Корпус машины протирайте тряпочкой, увлажненной теплой мыльной водой.

**Важно регулярно промывать распределитель моющих средств. Чтобы предотвратить присыхание остатков стирального порошка, поместите распределитель на несколько минут под струю воды.**

**Не превышайте рекомендованные дозы моющих средств**

В состав всех средств, предназначенных для стиральных машин, входит антинакипин. Если вода в вашей местности отличается особой жесткостью, мы рекомендуем использовать специальные средства при каждой стирке.

Периодически производите очистку, пустив машину на выполнение программы стирки без белья и моющего средства с одним лишь удалителем накипи.

Не используйте слишком много моющих средств и добавок, так как это приводит к образованию избыточной пены, накипи и может повредить детали стиральной машины.



**Не забудьте вынуть все из карманов: маленькие металлические предметы могут повредить барабан машины во время отжима.**

# Подготовка белья

Вы можете сделать много перед стиркой, чтобы гарантировать ее отличный результат: рассортируйте белье по материалу и цвету, прочитайте этикетки на белье и одежде и следуйте их рекомендациям, при загрузке машины чередуйте мелкие и крупные предметы одежды.

## Перед стиркой

Разберите белье по материалу и по устойчивости окраски: разделите белье из прочных и деликатных тканей, стирайте отдельно белое и цветное белье. Выньте все из карманов (монеты, бумажки, деньги и другие мелкие предметы), которые могут повредить машину.

Проверьте пуговицы: сразу укрепите или оторвите плохо держащиеся пуговицы, поскольку они могут оторваться во время стирки. Застегните молнии, рубашки выверните наизнанку.

**Для защиты предметов одежды из деликатных тканей (нижнее белье, чулки, детские носки) поместите их в холщовые мешочки.**

## Сверяйтесь с этикетками

Всегда смотрите на этикетки, имеющиеся на одежде и белье: в них показано как стирать и ухаживать за изделиями.

В таблице на с. 10 приведены символы, проставляемые на этикетках, и раскрыто их содержание.

Соблюдение правил стирки надолго сохранит ваши вещи.

## Смешивайте крупные и мелкие вещи при загрузке машины

Расправьте белье и не плотно загрузите его в барабан.

Следуйте рекомендованным нормам загрузки белья для различных программ стирки — вы получите одежду, лучше выстиранную и с меньшим количеством складок.

## Одежда, обработанная пятновыводителем на основе бензина

Не помещайте в стиральную машину одежду, подвергшуюся обработке бензином, чистым этиловым спиртом, трихлорэтиленом и пр., пока эти вещества полностью не испарятся.

**Для получения хороших результатов очень важно разобрать белье по материалу и цвету.**

# Запуск машины

## Установка машины на место и перемещение

Если Ваша стиральная машина оснащена специальным комплектом убирающихся колес, то Вы можете легко перемещать ее.

Чтобы опустить колеса и передвинуть оборудование, просто потяните за рычаг, расположенный слева под основанием машины. После установки оборудования в требуемое положение верните рычаг в исходное положение.

жение. Теперь стиральная машина зафиксирована на месте (см. рис.) .

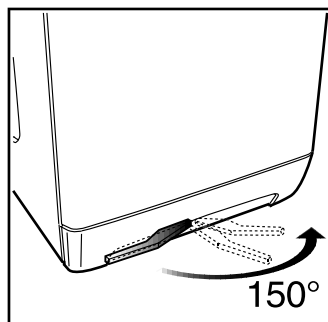

## После установки новой машины проведите пробную стирку без загрузки, используя программу "1" при температуре 60° С.

Правильный пуск машины очень важен с точки зрения повышения качества стирки и увеличения срока эксплуатации оборудования.

После загрузки машины и заправки моющих средств и различных добавок обязательно убедитесь в том, что:

1. Дверца машины надежно закрыта.
2. Машина включена в электрическую сеть.
3. Открыт кран подачи воды.

4. Кнопка **G** находится в положении **O** (Включено).

5. Колеса машины убраны (т.е. не касаются пола).

## Выбор желаемой программы

Программу следует выбирать в соответствии с типом белья и степенью его загрязнения (см. Таблицу программ на с. 9). Поверните рукоятку выбора программ **A** и установите ее на номер желаемой программы.

Рукояткой выбора температуры **B** установите требуемую температуру стирки, что рукоятка выбора скорости **o t ж и м а C** скорости отжима, если необходимо, нажмите, если требуется нажмите функциональные кнопки (**D, E, F**); наконец нажмите кнопку включения/ выключения **G** (положение **I** — включено).

## По окончании стирки...

После окончания стирки подождите приблизительно 2 минуты. Затем выключите

стиральную машину нажатием кнопки **G** (положение **O** — выключено). Теперь вы можете открыть дверцы машины. Вынув белье, оставьте дверцы открытыми или приоткрытыми, чтобы дать испариться оставшейся влаге. Обязательно перекройте кран подачи воды и отключите машину из сети.

**Помните, что после отключения электропитания или самовыключения машины, выбранная программа начнет работу с того места на котором была прервана.**

# «Здесь команду я»

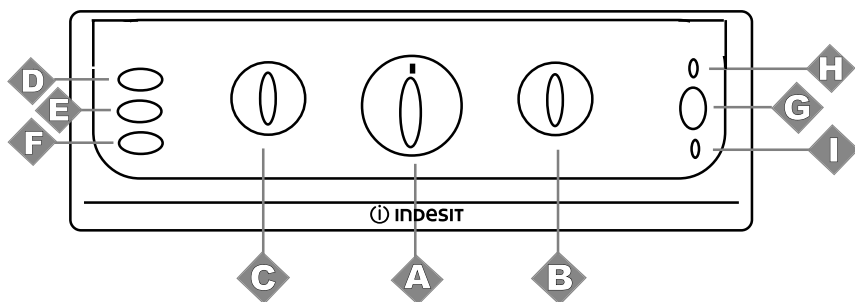

## Рукоятка выбора

Рукоятка используется для выбора программы стирки.

**Вращайте рукоятку только по часовой стрелке.**

Чтобы выбрать программу, поверните рукоятку **A** и совместите метку на рукоятке с символом/номером желаемой программы.

Теперь нажмите кнопку включения/выключения **G** (положение **I** — включено), индикатор включения/выключения **H** начнет мигать. Через 5 сек. установка будет принята, индикатор **H** перестанет мигать (будет гореть постоянно) и начнется цикл стирки.

Если вы хотите прервать работающую программу или запустить другую, установите рукоятку **A** на один из символов ● (Стоп / Сброс) и подождите 5 сек.; когда отмена программы будет принята, индикатор **H** начнет мигать: с этого момента вы можете установить новую программу или выключить оборудование, если хотите добавить белье для стирки. Подождите приблизительно 2 минуты прежде, чем открыть дверцы машины. После того, как заданная программа была принята, любые изменения положения рукоятки **A** будут бесполезны, за исключением установки в положение ● (Стоп / Сброс).



## Рукоятка выбора температуры

Рукоятка используется для выбора температуры стирки согласно таблице программ (см. с. 9). Кроме того, с помощью этой рукоятки вы можете установить температуру ниже рекомендованной или выполнить холодную стирку (символ \*).



## Кнопка исключения отжима

Нажатием кнопки исключается режим отжима (символ ) или понижается скорость отжима, предусмотренная программой. Максимальная скорость вращения барабана при отжиге:

- хлопок *тах об./мин;*
- синтетика **800 об./мин;**
- шерсть **600 об./мин;**
- шелк **нет.**

Распределение массы белья по барабану всегда выполняется на малых оборотах.

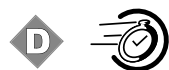

## Ускоренная стирка

При нажатии этой кнопки продолжительность цикла стирки сокращается приблизительно на 30%. Кнопка не используется вместе со специальными программами (см. стр. 9), а также с программами стирки шерсти и шелка.



## Легкое глажение

Эта функция позволяет производить стирку без образования складок на белье, облегчая в последующем его глажение. Кнопку **F** можно использовать только с программами **3-4** (хлопок), **5-6** (синтетика). При нажатии этой кнопки на программах **5-6-8-9** рукоятка программатора остановится на символе . Вы можете завершить стирку повторным нажатием кнопки **E**.

**Внимание:** эту функцию нельзя использовать вместе с функцией «Выведение пятен» (кнопка **F**).



## Удаление пятен (см. стр. 12-13)

Этой кнопкой задается режим усиленной стирки, при котором возрастает эффективность действия жидких добавок — удаляются самые стойкие загрязнения. После нажатия этой кнопки вы не сможете задействовать режим предварительной стирки.



## Кнопка включения / выключения

Нажатие кнопки **G** включает машину. Если кнопка **G** не нажата, то машина выключена. **Выключение машины не отменяет заданную программу.**



## Индикатор включения / выключения

Индикатор **H** мигает, когда машина включена и ожидает ввода программы. Если индикатор **H** горит постоянно, это означает, что выбранная программа принята.



## Индикатор блокировки дверцы

Горящий индикатор показывает, что дверца машины заблокирована, чтобы предотвратить ее случайное открытие. Во избежание повреждения машины, прежде чем открыть дверцу подождите, когда индикатор **I** погаснет. Индикатор погаснет через 2 минуты после окончания стирки.



Что стираем сегодня ?

# Программы на все случаи жизни

WT 100								
Ткань и степень загрязнения	Программа	Температура	МС/предв. стирка	МС/основная стирка	Смягчитель	Отбеливатель	Длительность цикла, мин	Описание цикла стирки
<b>ХЛОПОК</b>								
Очень сильно загрязненное белое белье (простыни, скатерти и т.п.)	1	Max	◆	◆	◆		150	Предварительная стирка, стирка при высокой температуре, полоскание, промежуточный и окончательный отжим
Сильно загрязненное белое белье (простыни, скатерти и т.п.)	2	Max		◆	◆	Деликатн./Обычн.	130	Стирка при высокой температуре, полоскание, промежуточный и окончательный отжим
Очень сильно загрязненное белое белье (простыни, скатерти и т.п.)	3	60°C		◆	◆	Деликатн./Обычн.	130	Стирка при 60°C, полоскание, промежуточный и окончательный отжим
Сильно загрязненное белое и линяющее цветное белье	4	40°C		◆	◆	Деликатн./Обычн.	115	Стирка при 40°C, полоскание, промежуточный и окончательный отжим
Полоскание / Отбеливание					◆	Деликатн./Обычн.		Полоскание, промежуточный и окончательный отжим
Отжим								Слив и окончательный отжим
Стоп / Сброс	●							Прерывание / Отмена выбранной программы
<b>СИНТЕТИКА</b>								
Сильно загрязненная, цветная, линяющая (детская одежда и пр.)	5	60°C		◆	◆	Деликатн.	105	Предварительная стирка, стирка при 60°C, полоскание, остановка с водой или деликатный отжим
Слабо загрязненная, деликатная цветная (любая одежда)	6	40°C		◆	◆	Деликатн.	75	Стирка при 40°C, полоскание, остановка с водой или деликатный отжим
Слабо загрязненная, деликатная цветная (любая одежда)	7	30°C		◆	◆		30	Стирка при 30°C, полоскание и деликатный отжим
Полоскание / Отбеливание					◆	Деликатн.		Полоскание, остановка с водой или деликатный отжим
Смягчение					◆			Полоскание с автоматическим добавлением смягчителя, остановка с водой или деликатный отжим
Антисминаемость - Удержание полоскания								Остановка с водой для шелка и особо деликатных изделий
Отжим								Слив и деликатный отжим
Стоп / Сброс	●							Прерывание / Отмена выбранной программы
<b>ДЕЛИКАТНЫЕ ТКАНИ</b>								
Шерсть	8	40°C		◆	◆		55	Стирка при 40°C, полоскание и деликатный отжим
Особо деликатные ткани и одежда (занавеси, шелк, вискоза и пр.)	9	30°C		◆	◆		45	Стирка при 30°C, полоскание, остановка с водой или слив
Полоскание					◆			Полоскание, остановка с водой или слив
Антисминаемость - Удержание полоскания								Остановка с водой для шелка и особо деликатных изделий
Отжим								Слив и деликатный отжим
Слив								Слив
Стоп / Сброс	●							Прерывание / Отмена выбранной программы

Важно: Чтобы отменить только что установленную программу, выберите один из символов ● (Стоп / Сброс) и подождите по крайней мере 5 сек.

Данные в таблице, являются справочными и могут меняться в зависимости от модели машины, количества и типа стираемых вещей, температуры и жесткости воды в водопроводной системе, также как и от температуры в комнате.

## Специальные программы





**7 – Повседневная программа для стирки деликатной синтетики при 30°C:** программа быстрой стирки для слабо загрязненной одежды. Выберите программу 7 и температуру 30°C и можете стирать одежду из самых разных тканей (кроме шерсти и шелка) при максимальной загрузке барабана 3 кг. Программа, длящаяся около 30 минут, отличается экономным расходом электроэнергии. Рекомендуем использовать жидкое моющее средство, заливая его в отделение распределителя.

# Символика на этикетках...

Символы на этикетках, прикрепляемых к одежде, это своего рода инструкции, выполнение которых позволит вам добиться замечательных результатов при стирке и дольше сохранит вашу одежду.

В странах Европы символика на этикетках одежды несет очень важную информацию. Вы должны научиться понимать эти символы, чтобы правильно ухаживать за одеждой.

Все символы разделяются на пять групп:

- стирка 
- отбеливание 
- глажение 
- химчистка 
- сушка 



*Температуру надо выбирать правильно!*



























## ПОЛЕЗНЫЕ СОВЕТЫ

Рубашки выверните наизнанку — это позволит добиться лучших результатов при стирке и рубашки прослужат дольше.

Обязательно выньте все из карманов.

Перед стиркой сверьтесь с этикетками на одежде.

Изучите и запомните символы в данной таблице: это поможет вам лучше ухаживать за своей одеждой и использовать стиральную машину с наибольшим эффектом.

Стирка		Отбеливание	Глажение	Химчистка	Сушка	
Нормальная	Деликатная				Нормальная	Деликатная
 Стирка при 95°C	 Стирка при 95°C	 Отбеливать в холодной воде	 Гладить при max 200°C	 Химчистка с любым растворителем	 Машинная сушка	 Машинная сушка
 Стирка при 60°C	 Стирка при 60°C	 Не отбеливать	 Гладить при max 150°C	 Химчистка: перхлорид, бензин, спирт, R111 и R113	Не сушить в машине 	
 Стирка при 40°C	 Стирка при 40°C		 Гладить при max 110°C	 Химчистка: бензин, спирт и R113	Сушить расправленным 	
 Стирка при 30°C	 Стирка при 30°C		 Не гладить	 Не подвергать химчистке	Сушить на веревке 	
Ручная стирка 					Сушить на плечиках 	
Не стирать 						

# ... и символика на различных моделях стиральных машин Indesit:

	ON Включено OFF Выключено
	Блокировка дверцы
	Температура
	Программы
	Цикл полоскания
	Полоскание со смягчителем
	Удержание полоскания
	Цикл отжима
	Слив
	Стоп / Сброс

	Изменение скорости отжима
	Исключение цикла отжима
	Предварительная стирка
	Удаление пятен
	Усиленное полоскание
	Антисминаемость — удержание полоскания
	Интенсивная стирка
	Стирка при 90°C
	Стирка при 60°C
	Деликатная стирка

	Повседневная стирка при 30°C
	Холодная стирка
	Ручная стирка
	Ускоренная стирка
	Шерсть
	Половинная загрузка
	Экономичная стирка
	Легкое глажение
	Шелк и занавеси
	Предметы гигиены

## ■ Основные правила:

- **ХЛОПОК – ЛЕН.** Загрузите барабан, не переполняя его.
- **СИНТЕТИКА.** Не загружайте более половины барабана.
- **ДЕЛИКАТНЫЕ ТКАНИ и ШЕРСТЬ.** Не загружайте барабан больше, чем на треть.
- **Сильно загрязненное белье:** уменьшите количество загружаемого белья.
- **Стойкие или специфические пятна.** Обработайте их перед стиркой, очищая устойчивые загрязнения специальным моющим средством, моющей пастой или специальными пятновыводителями (см. вставку об удалении пятен на с. 12-13).

- **Никогда не стирайте в машине «ветхое»,** изношенное или неподшитое белье. Если все-таки требуется постирать эти вещи в машине, поместите их в мешочек. Не стирайте вместе белое и цветное белье.

## ■ Следите за весом загружаемого белья!

Для лучших результатов стирки не превышайте нормы загрузки, приведенные ниже (вес указан для сухого белья):

- **Прочные ткани:** max 5 кг
- **Синтетические ткани:** max 2,5 кг
- **Деликатные ткани:** max 2 кг
- **Чистощерстяные изделия:** max 1 кг
- **Махровая ткань** max 2,3 кг

## ■ Сколько весит?

простыня	400-500 г
наволочка	150-200 г
скатерть	400-500 г
банный халат	900-1,200 г
полотенце	150-500 г

- **Смешивайте крупные и мелкие вещи при загрузке машины:** не загружайте машину одиночными крупными предметами из махровых тканей (халат, полотенца и пр.). Таким образом белье в барабане не собьется в ком во время отжима и останет-ся равномерно распределенным.

- **Набивные цветные футболки и рубашки** прослужат дольше, если при стирке их выворачивать наизнанку и гладить только с внутренней стороны.

## ■ Комбинезоны

Модные комбинезоны имеют множество шнурков, ремешков и замков, которые могут повредить барабан стиральной машины. Мелкие детали одежды во время стирки рекомендуются поместить в отдельный мешочек или положить во внутренний карман.

## ■ Отпуск:

**отключите машину из сети**  
Если вы не собираетесь пользоваться стиральной машиной достаточно долгое время (например, во время отпуска), то выключите ее из электросети, перекройте кран подачи воды и оставьте дверцу слегка приоткрытой — таким образом и барабан, и уплотнитель дверцы останутся в хорошем состоянии, и внутри машины не будет скапливаться неприятный запах.

## Стирать можно практически все

### ■ Занавески и шторы

Занавески и шторы обычно сильно мнутся. Чтобы этого избежать, сложите их аккуратно и положите в наволочку. Стирайте отдельно, убедившись, что вес не превышает половины рекомендуемой нормы загрузки.

### ■ Стеганные одеяла и куртки

В машине можно стирать пуховые одеяла и куртки, даже если они на гусином или утином пуху. Не загружайте более 2-3 кг изделий сразу и никогда не загружайте 5 кг. Повторите полоскание 1-2 раза, отжим производите на пониженной скорости.

### ■ Парусиновые туфли

Парусиновые туфли предварительно очистите от грязи и стирайте с прочными тканями или джинсами, если позволяет цвет. Не стирайте с белыми вещами.

### Стирка шерсти

Для достижения наилучших результатов используйте специальное средство для стирки шерсти и не загружайте более 1 кг шерстяных вещей.

Когда моющих средств и воды недостаточно...

## Удаление пятен

- **Красное вино.** Оставьте белье замоченным с моющим средством, прополаскайте и обработайте уксусной или лимонной кислотой, затем прополаскайте. Если пятна остались, примените отбеливатель.
- **Кровь.** Свежие пятна следует сразу смыть холодной водой. В случае засохших пятен крови, оставьте белье замоченным со специальным моющим средством (с ферментами) и затем застирайте в мыльной воде.
- **Засохший жир.** Увлажните (без нажима) кусочком ваты, смоченным в скипидаре. Затем положите на мягкую поверхность.
- **Ржавчина.** Для удаления пятен ржавчины применяют нагретую кислую соль (раствор щавелекислого калия) или холодное антикоррозийное средство (пятновыводитель). При старых пятнах ткань уже может быть повреждена: на ней могут образоваться дыры.
- **Земляные пятна.** Обрабатывают с отбеливателем и тщательно прополаскивают (только для белого и цветного белья, устойчивого к хлору).
- **Масляная краска.** Положите на мягкую ткань и протрите тампоном, смоченным легким бензином. Затем тщательно постирайте с моющим средством.
- **Чернила и шариковая ручка.** Протрите пятно ватным тампоном, смоченным метиловым спиртом или жидкостью для снятия лака, затем стирайте при 90°C.
- **Деготь.** Счистите толстый слой загрязнения, размягчите остаток маргарином или сливочным маслом и промокните чистой тканью, обработайте остаточное загрязнение пятновыводителем, соответствующим типу ткани, или скипидаром. Затем сразу же постирайте.
- **Воск.** Счистите воск, положите ткань между двумя листами впитывающей бумаги и прогладьте горячим утюгом; сразу же обработайте ватным тампоном, смоченным скипидаром или метиловым спиртом.
- **Жевательная резинка.** Протрите жидкостью для снятия лака и вытрите чистой тряпочкой.
- **Плесень.** Хлопковые и льняные ткани замочите в растворе 1 части жидкого моющего средства на 5 частей воды и добавьте столовую ложку уксуса. Тотчас постирайте. Загрязнения на иных белых тканях смочите в 10%-ном растворе перекиси водорода и постирайте
- **Помада.** Пятна на хлопковых и шерстяных тканях обработайте простым эфиром. Для шелка используйте трихлорэтилен.
- **Лак для ногтей.** Положите на пятно лист впитывающей бумаги, смочите жидкостью для снятия лака, уберите лист, так как он может окрасить ткань.
- **Трава.** Протрите ватным тампоном, смоченным метиловым спиртом.

Для безопасной стирки

## Как открыть и закрыть барабан



Рис. 1



Рис. 2

### А) ОТКРЫВАНИЕ (рис. 1).

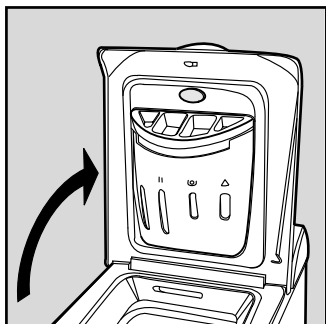
Поднимите внешнюю крышку и полностью ее откройте.

### Б) Затем, используя обе руки, откройте барабан, как показано на рис. 2:

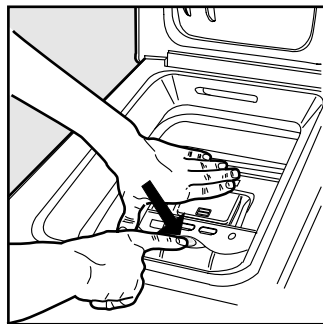
- Нажмите кнопку, обозначенную стрелкой на рис. 2, слегка вниз, другой рукой придерживая дверцы (так вы избежите внезапного открывания дверей и защемления пальцев); дверцы расцепятся и легко откроются.

### В) ЗАГРУЗКА СТИРАЛЬНОЙ МАШИНЫ (рис. 3).



Рис. 3



Рис. 4

### Г) ЗАКРЫВАНИЕ (рис. 4).

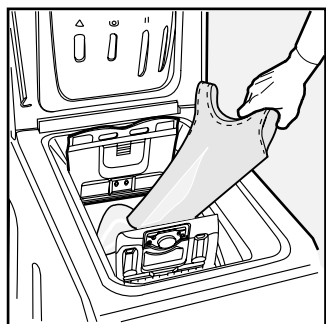
- закройте полностью барабан, опуская сначала переднюю дверцу, а затем заднюю;
- затем удостоверьтесь, что крюки передней дверцы точно вошли в предназначенные места на задней дверце;
- после того, как крюки защелкнулись, нажмите обе дверцы слегка вниз, чтобы убедиться они закрыты плотно;
- и, наконец, закройте внешнюю крышку.

Это важно для хорошей стирки

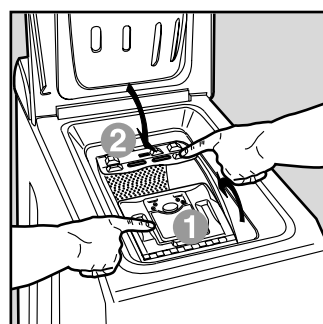
# Секреты распределителя моющих средств

Заполните распределитель моющих средств (рис.) моющим средством и смягчителем для тканей в количествах, указанных производителем на упаковке, где приведены все нужные Вам сведения по использованию средства.

**Дозировка мощного средства зависит от объема загружаемого белья, степени его загрязнения и жесткости воды. Превышение дозировки совсем не означает большую эффективность стирки.**

Со временем, приобретая опыт, Вы будете правильно дозировать моющее средство и смягчитель почти автоматически.

Наливая смягчитель в отделение 3, не превышайте отметку максимального уровня.

Стиральная машина автоматически добавляет смягчитель при стирке на каждой программе.

**Жидкое моющее средство наливайте в отделение 2 перед самым запуском машины.**

Помните, что жидкое моющее средство применяются для стирки при температуре не выше 60°C, и предварительная стирка здесь не требуется.

Порошки и жидкие моющие средства, помещенные в специальные контейнеры, необходимо положить прямо в барабан машины в соответствии с инструкциями на их упаковках.

Не используйте моющие средства, предназначенные для ручной стирки — образующаяся обильная пена ухудшает результат стирки и может вывести из строя стиральную машину.

При холодной стирке всегда уменьшайте количество моющего средства: в холодной воде оно растворяется хуже, чем в горячей, и часть его будет потрачена впустую.

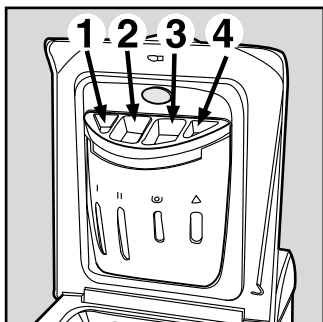

Отделение 1:  
Моющее средство для предварительной стирки (порошок)

Отделение 2:  
Моющее средство для стирки (порошок или жидкое)

Отделение 3:  
Ополаскиватели (смягчающие, ароматизирующие)

Отделение 4:  
Отбеливатель

**Первый секрет: распределитель моющих средств удобно расположен под дверцей оборудования.**

## Предварительная стирка, отбеливание и смягчение

Если необходимо провести стирку с отбеливанием, установите специальную программу и залейте отбеливатель в отделение 4 распределителя моющих средств.

Заливая отбеливатель, не превышайте указанный максимальный уровень («тах»).

**Использование отбеливателя исключает возможность предварительной стирки.**

**Традиционный отбеливатель может использоваться только на прочных белых тканях, в то же время деликатный отбеливатель может использоваться для цветных тканей и синтетики. Вы не можете отбеливать с программой «Шелк» и специальными программами (см. с. 9).**

Жесткость воды		
	°dH	°Т.Н
1 - Мягкая	0-7	0-15
2 - Средняя	8-14	16-25
3 - Жесткая	15-21	26-37
4 - Очень жесткая	более 21	более 37

**Н.В.:**

1) **Концентрированный отбеливатель необходимо всегда разбавлять.**

2) **Для концентрированных моющих средств (порошков или жидких) используйте программу без предварительной стирки.**

3) **Для моющих средств в контейнерах сферической формы или в таблетках также не применяйте предварительную стирку.**

**Ополаскиватели**



Использование смягчающих добавок делает ткань мягче и снижает электризуемость тканей из искусственных волокон.

Смягчитель может использоваться для махровых тканей, трикотажных изделий, занавесей и т.д. Залейте смягчитель в отделение 3 распределителя, следуя инструкциям производителя. Смягчитель автоматически вводится в машину во время последнего полоскания. По окончании программы стирки в отделении 3 будет оставаться немного воды. Она используется для введения густых смягчителей в машину, то есть растворяет концентрированные смягчители.

Если в отделении 3 остается воды больше нормы, это означает, что заблокировано опорожняющее устройство и его всасывающая функция не работает. Инструкции по уходу за распределителем см. на стр. 14. Никогда не заливайте в распределитель смягчители вместе с крахмалом — распределитель может быть переполнен и закупорен.

Инструкции по уходу за распределителем см. на стр. 14. Никогда не заливайте в распределитель смягчители вместе с крахмалом — распределитель может быть переполнен и закупорен.

Инструкции по уходу за распределителем см. на стр. 14. Никогда не заливайте в распределитель смягчители вместе с крахмалом — распределитель может быть переполнен и закупорен.

## Как снизить расходы

### МАКСИМАЛЬНАЯ ЗАГРУЗКА

Старайтесь максимально загружать машину, этим вы сэкономите электроэнергию, воду, моющие средства и время. Например, при полной загрузке расход электроэнергии будет на 50% меньше, чем при загрузке наполовину.

**УМЕНЬШАЙТЕ КОЛИЧЕСТВО МОЮЩЕГО СРЕДСТВА, ЕСЛИ:** Вы стираете немного белья, белье только слегка загрязнено, во время мойки образуется пена, или вода не слишком жесткая, или даже мягкая (см. таблицу «Жесткость воды» вверху). Чтобы выяснить какова жесткость воды, обратитесь в жилищно-эксплуатационную контору, отвечающую за водоснабжение вашего дома.

### НУЖНА ЛИ ПРЕДВАРИТЕЛЬНАЯ СТИРКА?

Программы предварительной стирки нужны только для сильно загрязненного белья! Отказ от предварительной стирки сэкономит моющие средства, воду и затраты электроэнергии на 5-15%, не говоря уже о вашем личном времени.

### ТАК ЛИ НЕОБХОДИМА ГОРЯЧАЯ ВОДА?

Перед стиркой замочите белье, обработайте пятна специальными средствами, и вам не потребуется слишком горячая вода. Стирка при 60 °C способна сэкономить до 50% электроэнергии.

*Экономная эксплуатация бытовых приборов не наносит ущерба окружающей среде.*

# Устранение неисправностей Прежде чем вызвать техников, прочитайте...



При неудовлетворительных результатах стирки или возникновении неисправностей прочитайте этот раздел, прежде чем вызывать техников. В большинстве случаев Вы можете решить возникшие проблемы сами.

## Машина не включается

- **Вставлена ли вилка в розетку?** Вы могли выключить машину на время обслуживания и ухода.
- **Не отключено ли электричество?** Из-за перегрузки мог сработать автомат электросети. Или произошел общий сбой электропитания в вашем районе.
- **Закрыта ли плотно дверца машины?** Стиральная машина не может работать, если дверца открыта или плохо закрыта. Это сделано из соображений безопасности.
- **Нажата ли кнопка включения/выключения G (положение I)?** Если нажата, был запрограммирован отложенный старт программы.
- **Рукоятка выбора программ (отложенного старта) A находится в правильном положении.**
- **Открыт ли кран подачи воды?** Из соображений безопасности машина, не заполненная водой, не может включиться. Возможно перекрыта подача воды в доме.

## Машина не заливает воду

- **Правильно ли подсоединен шланг?**
- **Не перекрыта ли подача воды в доме?** Возможно, в доме или поблизости ведется ремонт и водоснабжение временно отключено.
- **Достаточно ли давление в водопроводе?** Возможно, неисправен автоклав.
- **Не засорен ли фильтр?** Фильтр на заливном шланге может быть забит известковыми частицами или мусором, оставшимся после ремонта водопровода.
- **Не пережат ли шланг подачи воды?** Проследите, как проложен шланг, нет ли изгибов и переломов.

## Машина заливает и сливает воду одновременно

- **Не слишком ли низко расположен сливной шланг?** Конец шланга должен находиться на высоте 60–100 см.
- **Не оказался ли конец шланга в воде?**
- **Имеется ли отводная трубка в сливной системе?**

- Если попытки устранить неисправность не увенчались успехом, выключите машину, перекройте воду и обратитесь в сервисный центр за помощью.

- На верхних этажах зданий может создаваться так называемый «сифонный эффект». Для его предотвращения устанавливается специальный сифон.



## ПРАВИЛЬНО ? НЕПРАВИЛЬНО

**Закрывайте кран после каждой стирки.**

**Ограничьте использование гидравлической системы машины, когда никого нет дома – этим вы уменьшите опасность протечки.**

**Не оставляйте работающее оборудование без присмотра, если в месте, где расположена машина в полу находится сливное отверстие.**

**Всегда оставляйте дверцу в приоткрытом положении, чтобы в машине не скапливался неприятный запах.**

**Внешние панели машины протирайте с большой осторожностью.**

**Корпус машины и резиновые детали протирайте чистой тканью, смоченной в теплой мыльной воде.**

*При чистке оставляйте стиральную машину подключенной к сети.*

**Во время обслуживания машина всегда должна быть отключена от сети.**

*Используйте растворители и активные абразивы.*

**Никогда не применяйте растворители или абразивы для чистки внешних и резиновых частей стиральной машины.**

*Не заботьтесь о распределителе моющих средств.*

**Съемный распределитель можно легко промыть под проточной водой.**

*Уезжая надолго, не думайте о машине.*

**Перед отъездом всегда проверяйте, что стиральная машина отключена и кран подачи воды закрыт.**

## Как чистить распределитель моющих средств

### Разборка:

Слегка нажмите на большую кнопку на передней стороне распределителя и вытяните его вверх (рис. 1).



Рис. 1

### Чистка:

Затем промойте распределитель под струей воды (рис. 3), используя старую зубную щетку. Выньте пару сифонов, вставленных в вершину отделений 1 и 2 (рис. 4), проверьте не забиты ли они и промойте их.

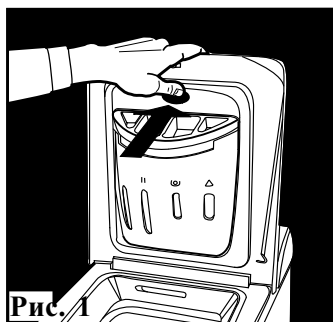

Рис. 2



Рис. 3

### Сборка:

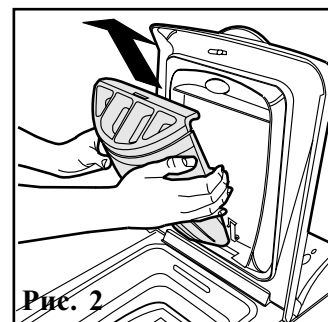
Установите пару сифонов в специальные отверстия и затем поместите распределитель на место, вставляя его до щелчка (рис. 4, 2 и 1).

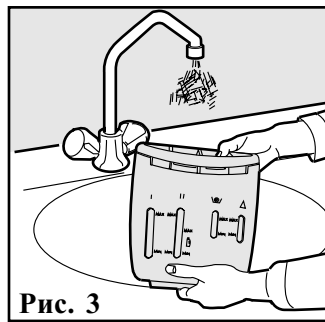

Рис. 4



### Проблемы при сливе воды и отжиме

- **Предусматривает ли слив выбранная программа?** В некоторых программах слив выполняется вручную.
- **Задействована ли функция «Антисминаемость» (кнопка E)?** Эта функция предполагает ручной слив воды из машины.
- **Не засорен ли сливной насос?** Для проверки закройте кран, выключите машину из сети, далее – см. инструкции на с. 15. При необходимости вызовите специалиста сервисного центра.
- **Не пережат ли сливной шланг?** Проследите, как проложен шланг, нет ли изгибов и переломов.

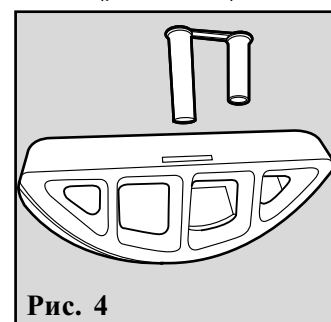
**Не пользуйтесь услугами лиц, не уполномоченных Производителем. При ремонте требуйте использования оригинальных запасных частей.**

- **Не засорен ли сливной шланг машины?** В каком состоянии удлинитель сливного шланга и правильно ли он расположен? Нестандартный удлинитель может задерживать воду



### Сильная вибрация при отжиме

- **Сняты ли транспортировочные ограничители?** См. инструкции по установке машины на с. 3.
- **Хорошо ли выровнена машина?** Регулярно проверяйте горизонтальность установки машины. Отрегулируйте положение ножек машины.
- **Достаточен ли зазор между машиной, стеной и окружающими предметами?** Необходимо обеспечить некоторое пространство вокруг машины, она не должна касаться окружающих предметов. Если машина стоит на ковром покрытии, убедитесь, что между ножками машины и ковром имеется достаточное пространство для циркуляции воздуха.



### Протечки

- **Металлическое кольцо на конце заливного шланга плотно затянуто и прокладка правильно установлена.** Закройте кран, выключите машину из сети, подтяните кольцо руками без особых усилий.
- **Нет ли засора в распределителе моющих средств?** Извлеките распределитель и промойте его под струей воды.
- **Надежно ли закреплен сливной шланг?** Закройте кран, выключите машину из сети, подтяните соединение.



### Избыточное пенообразование

- **Подходит ли моющее средство для использования в стиральной машине?** Проверьте, есть ли на упаковке надпись: «Для машинной стирки» или «Для ручной и машинной стирки».
- **Правильно ли вы дозируете моющее средство?** Передозировка моющего средства помимо повышенного пенообразования не только ухудшает качество стирки, но и может привести к поломке машины.

Если после проверки машина не работает или проблемы остаются, свяжитесь с сервисным центром Indesit, и при звонке сообщите следующую информацию:

- номер гарантийного документа (сервисной книжки, сервисного сертификата и т.п.),
- неисправность,
- модель стиральной машины (Mod. ...) и заводской номер (S/N), указанные в информационной табличке, расположенной в нижней части цоколя (рис. 1).

## При необходимости проверяйте насос и резиновый шланг

Стиральная машина оборудована самоочищающимся насосом, который не требует специальной чистки. Однако мелкие предметы (монеты, заколки, пуговицы и пр.) могут случайно попасть в насос. Для их извлечения насос оборудован специальным «уловителем» или фильтром, расположенным в нижнем конце насоса.



Рис. 1

Чтобы вынуть фильтр, снимите панель внизу машины (рис. 1). Поверните крышку фильтра против часовой стрелки (рис. 2), извлеките и осмотрите фильтр.

**Внимание:** перед тем как открыть панель и вынуть фильтр, а также перед выполнением любых операций по техническому обслуживанию, убедитесь, что машина закончила цикл стирки и отключите машину от сети.

Чтобы собрать небольшое количество воды, которое может вытечь из фильтра, положите перед ним лоток. Не забудьте плотно затянуть крышку фильтра, когда закончите осмотр. При установке панели на место вставьте крюки, расположенные внизу машины, в соответствующие отверстия на панели и закройте ее толчком от себя.

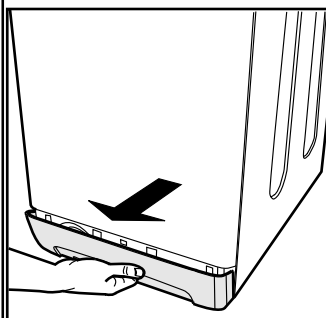

Рис. 2

### Резиновый шланг

Проверяйте шланг не реже одного раза в год. При любых признаках течи или повреждения немедленно замените шланг. Неисправный шланг, находящийся под давлением воды, может внезапно лопнуть во время работы машины.

# Электронная балансировка (ABC) цикла отжима

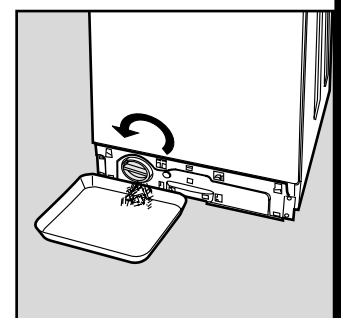
**Merloni Elettrodomestici**

Viale Aristide Merloni 47

60044 Fabriano

Italy

Tel no. +39 0732 6611

Fax no. +39 0732 662501

www.merloni.com

## Внимание!

Эта машина снабжена электронным устройством автоматической балансировки (Auto Balance Control - ABC), которое позволяет отжимать на высокой скорости только хорошо распределенное белье.

Несбалансированная загрузка белья может серьезно повредить оборудование.

Перед каждым циклом отжима система автоматической балансировки ABC заставляет барабан выполнять повторные вращения по и против часовой стрелки, чтобы равномерно распределить белье внутри барабана, и затем плавно запускает цикл отжима.

При определенных условиях загрузки эти вращения не могут достаточно равномерно распределить вес внутри барабана (например, если в барабан загружены купальные халаты, одеяла и простыни, они могут сбиться в ком и т.д.).

В таких условиях могут произойти две вещи:

- система ABC определяет дисбаланс и **уменьшает скорость отжима**. В этом случае белье получится более влажным, чем обычно;

- система ABC считает дисбаланс выше нормы и **исключает цикл отжима**. В этом случае выньте белье, распространите его и поме-

стите обратно в барабан, включите снова цикл отжима.

В обоих случаях это не является недостатком качества оборудования, а скорее

одна из важных функций, позволяющая защитить машину от поломок, вибрации, скольжения по полу и других серьезных неприятностей.



## Технические характеристики

<b>модель</b>	<b>WT 100</b>	
<b>размеры</b>	ширина	40 см
	высота	85 см
	глубина	61 см
<b>максимальная загрузка</b>	1 - 5 кг	
<b>электрические параметры</b>	напряжение	230 В 50 Гц
	max мощность	2100 Вт
<b>гидравлические параметры</b>	max давление	1 МПа (10 бар)
	min давление	0,05 МПа (0,5 бар)
	объем барабана	42 л
<b>скорость отжима</b>	до 1000 об/мин	
<b>Контрольные программы в соответствии с нормами IEC 456</b>	запуск при загрузке 5,0 кг, программу 3, t = 60°	
	Машина соответствует следующим директивам Европейского Экономического Сообщества: -73/223/ЕЕС от 19.02.73 (низкого напряжения) и последующие модификации; -89/336/ЕЕС от 03.05.89 (электромагнитной совместимости) и последующие модификации.	

 **INDESIT**

Мы работаем, Вы отдыхаете.

Производитель оставляет за собой право без предупреждения вносить изменения в конструкцию, не ухудшающие эффективность работы оборудования. Некоторые параметры, приведенные в этой инструкции, являются приблизительными. Производитель не несет ответственности за незначительные отклонения от указанных величин.