

СВИДЕТЕЛЬСТВО О ПРИЕМКЕ И ГАРАНТИЙНЫЕ ОБЯЗАТЕЛЬСТВА

Подставка подвесная «UNI-TV Plus» соответствует КШУР.301229.008 и признана годной для эксплуатации.

Изготовитель гарантирует соответствие изделия требованиям КШУР.301229.008 при соблюдении потребителем условий эксплуатации, хранения и транспортировки. Гарантийный срок эксплуатации 12 месяцев со дня продажи через розничную торговую сеть. При отсутствии отметки торговой организации, гарантийный срок исчисляется с даты изготовления изделия. Месяц и год изготовления изделия указаны в гарантийном талоне.

Не принимаются претензии по изделиям, имеющим механические повреждения, отличные от естественных следов эксплуатации.

Претензии по работе и предложения следует направлять по адресу:

410054, Россия, Саратов, а/я 1334,

Тел./факс: (8452) 495-232, 495-242

E-mail: online@remo-zavod.ru

Сайт: www.remo-zavod.ru

Наименование и юридический адрес изготовителя:

ООО «РЭМО-Технологии», 410033, г. Саратов, пр. 50 лет Октября 101

Примечание. В связи с постоянным совершенствованием конструкции и технологии, в вашем изделии могут быть изменения, не отмеченные в настоящем паспорте и не ухудшающие его параметры.



Подставка подвесная «UNI-TV Plus» для телевизоров с креплением VESA100/200

ПАСПОРТ
КШУР.301229.008ПС

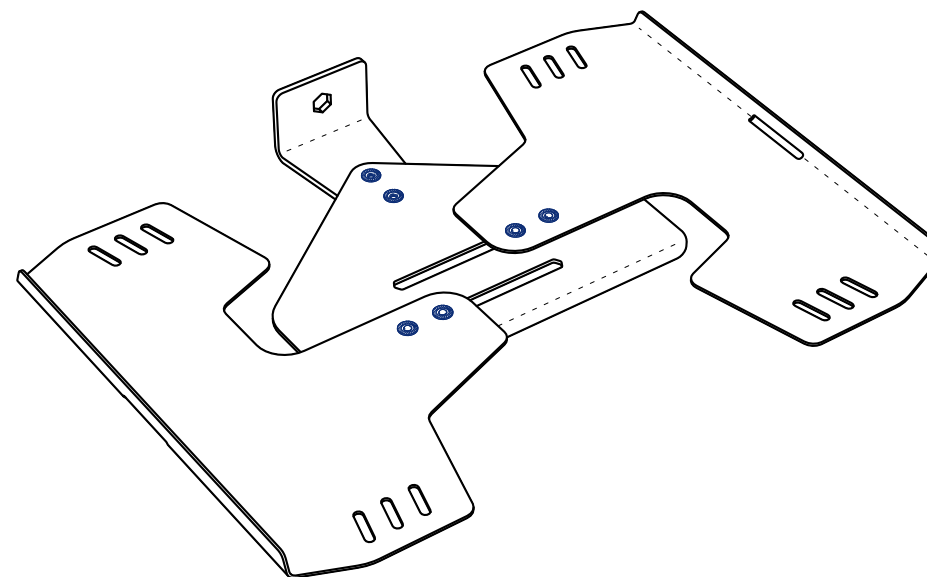

ОБЩИЕ СВЕДЕНИЯ О ИЗДЕЛИИ

Подставка подвесная «UNI-TV Plus» позволяет удобно и эффективно разместить вокруг современного телевизора различную технику: приемник цифрового эфирного телевидения, ресиверы спутникового и кабельного ТВ, WiFi-роутер, хаб и маршрутизатор, комнатную антенну, веб-камеру, игровые консоли и модули, радиотелефон, беспроводные наушники и т. п.

Подставка универсальна, обладает широкими возможностями для крепления на телевизоре, независимо от того установлен ли он на стеновом кронштейне любого типа (фиксированном, наклонном, наклонно-поворотном, подвесном) или на опоре из комплекта поставки.

Подставки выполнены из высококачественной стали и окрашены в черный или белый цвета.

Подставка подвесная «UNI-TV Plus» может эксплуатироваться в интервале температур от +1°C до +40°C и предельном значении относительной влажности воздуха 100% при температуре 25°C. Транспортировка и хранение должны осуществляться при температурах от -60°C до +45°C и предельном значении относительной влажности воздуха 100% при температуре 25°C при условии защиты от солнечного излучения и атмосферных осадков.

Срок службы изделия – 3 года. Изделие не содержит вредных веществ (материалов) и может быть утилизировано как бытовые отходы любым способом, кроме сжигания в непригодных условиях.

Изделие может эксплуатироваться без ограничений в быту и на промышленных предприятиях не выше III класса опасности.

ТЕХНИЧЕСКИЕ ХАРАКТЕРИСТИКИ

Глубина подставки, мм 200
Минимальная ширина подставки, мм 178
Максимальная ширина подставки, мм 304
Максимальная нагрузка, кг 0,9

Масса подставки, не более, кг 0,75
Габаритные размеры (в упаковке), мм 255x155x35

КОМПЛЕКТАЦИЯ

Полочка (А), шт 2
Основание (В), шт 1
Держатель (С), шт 1
Скоба Г-образная малая (D), шт 1
Скоба Г-образная большая (E), шт 1
Планка несущая с прорезями (G), шт 1
Планка несущая (H), шт 1

ПОДСТАВКА В СБОРЕ ПОД ТЕЛЕВИЗОРОМ.

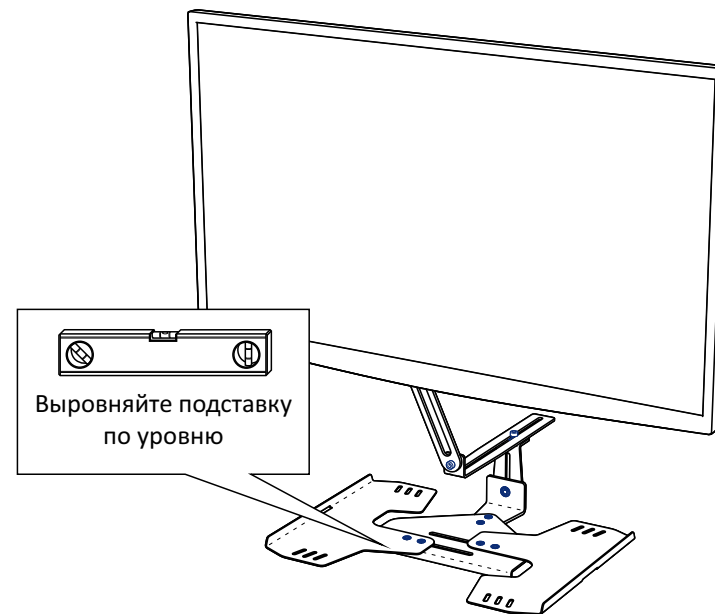

ПОДСТАВКА В СБОРЕ ПОД ТЕЛЕВИЗОРОМ.

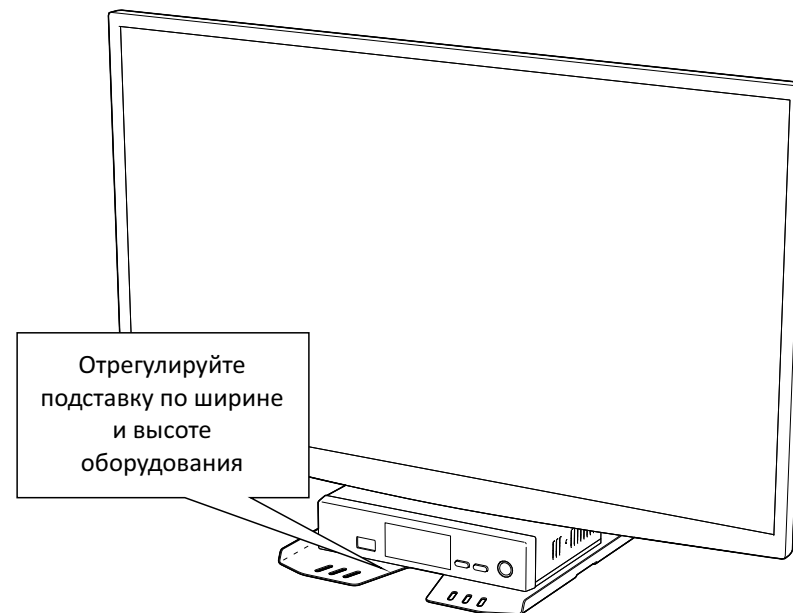

СБОРКА ПОДСТАВКИ

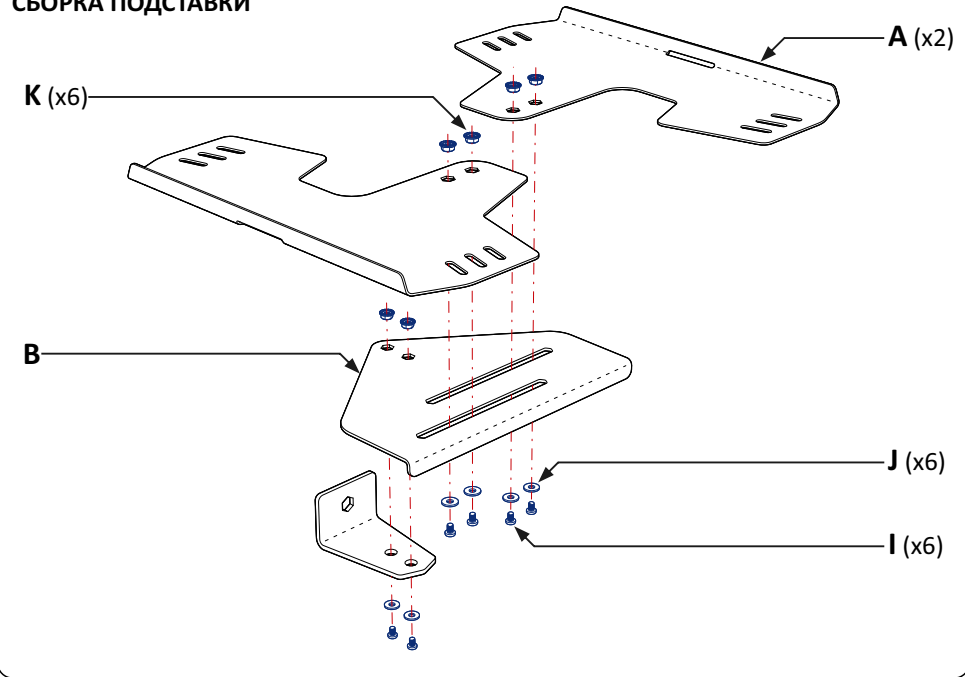

УСТАНОВКА ПОД ТЕЛЕВИЗОР. ВАРИАНТ №1

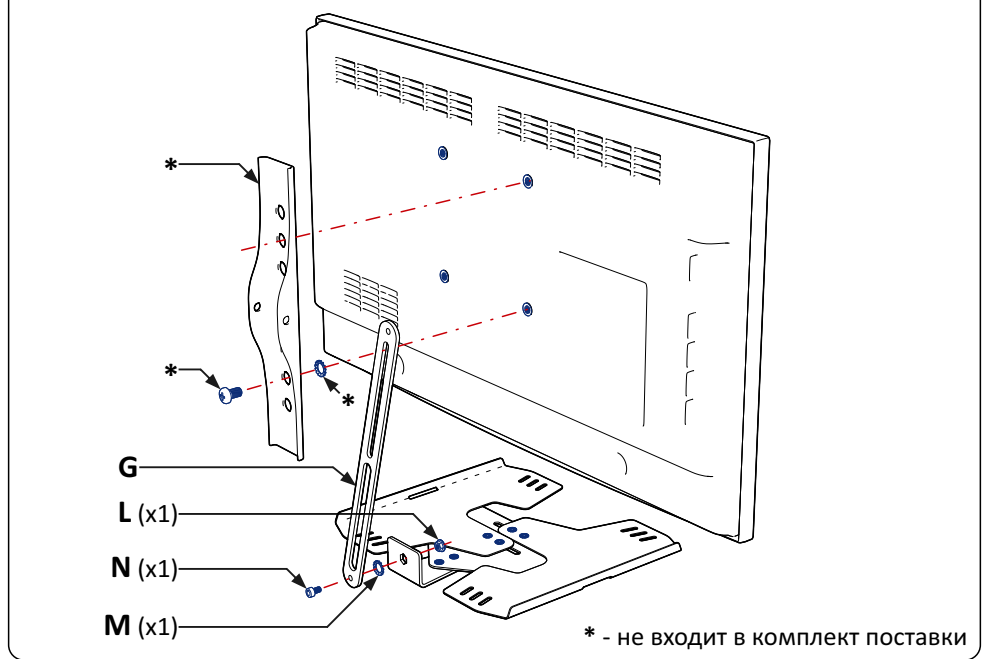

ПОЛНАЯ СХЕМА СБОРКИ

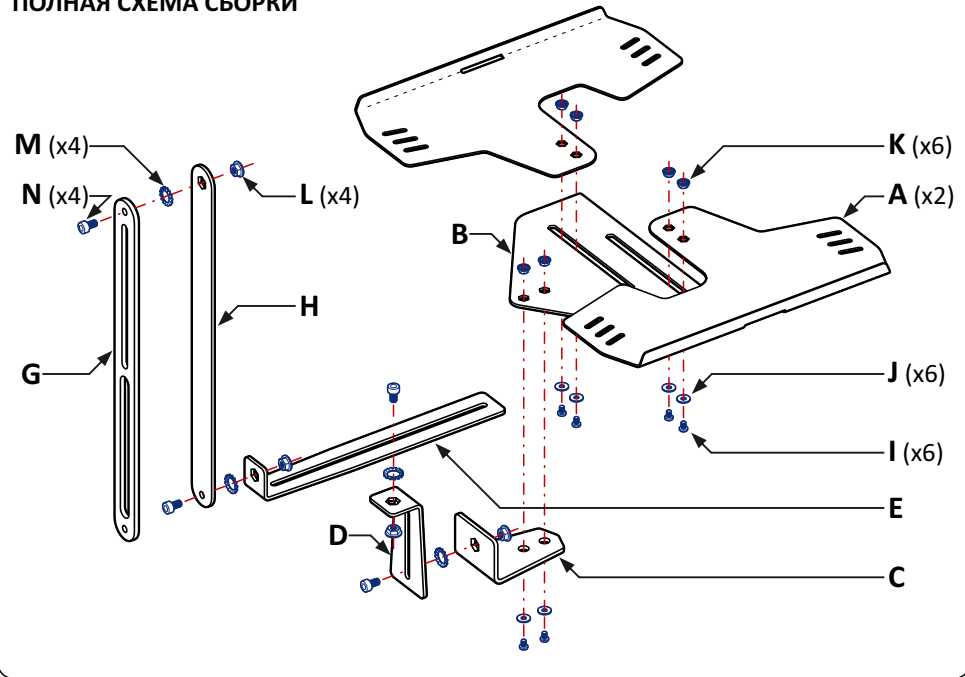

УСТАНОВКА ПОД ТЕЛЕВИЗОР. ВАРИАНТ №2

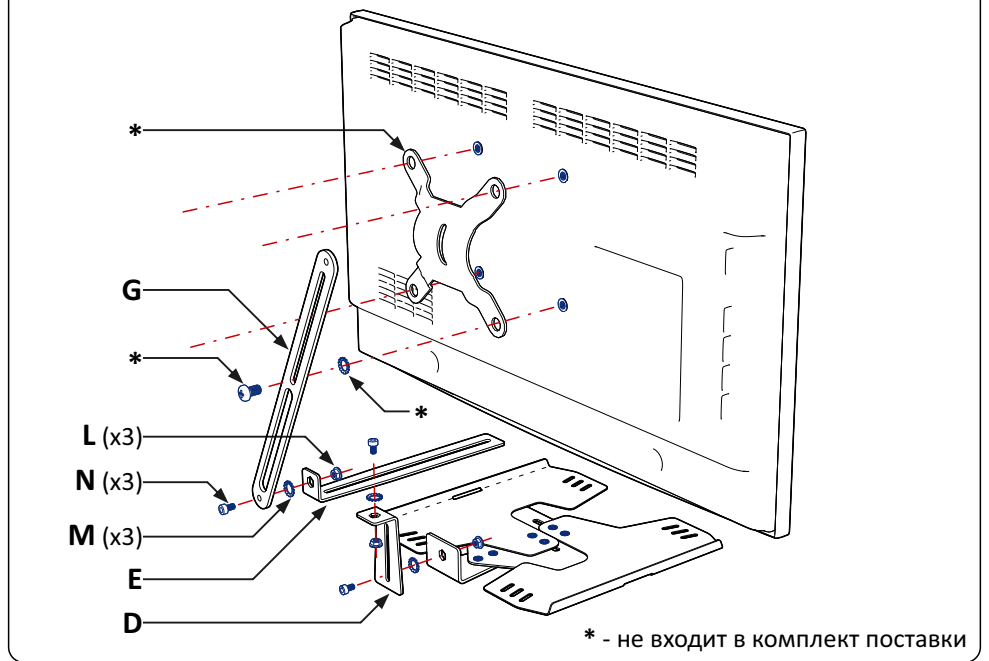

УСТАНОВКА НАД ТЕЛЕВИЗОРОМ. ВАРИАНТ №1

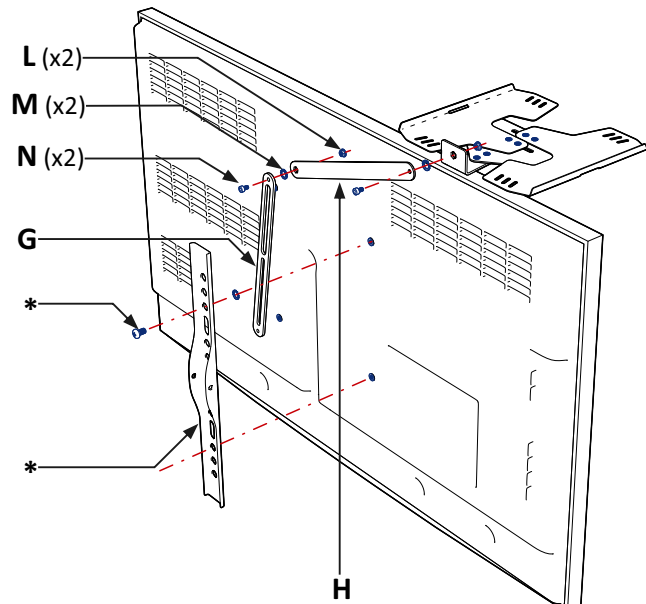

* - не входит в комплект поставки

УСТАНОВКА НАД ТЕЛЕВИЗОРОМ. ВАРИАНТ №2

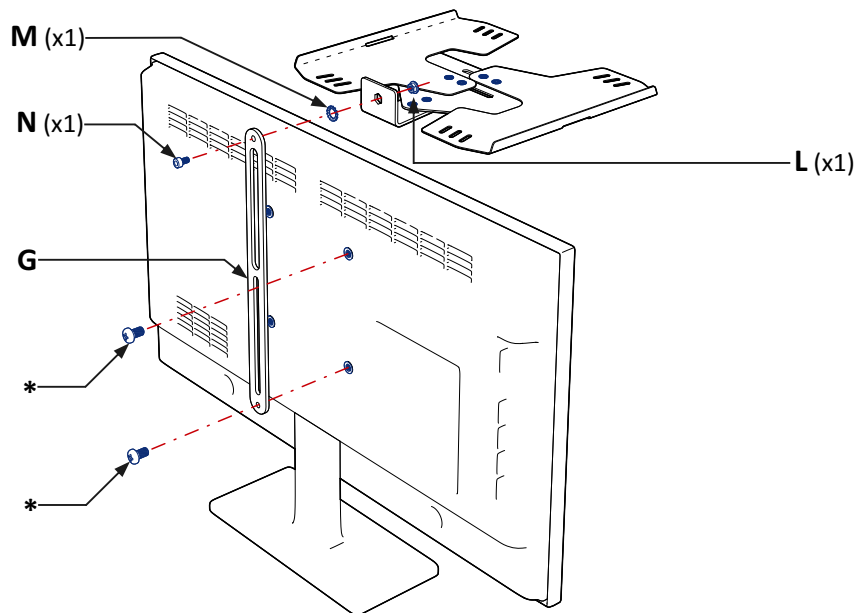

* - не входит в комплект поставки

Винт М3 (I), шт	6
Шайба 3 (J), шт	6
Гайка с фланцем М3 (K), шт	6
Винт с внутренним шестигранником М4 (N), шт	4
Шайба зубчатая М8 (M), шт	4
Гайка с фланцем М4 (L), шт	4
Хомут нейлоновый (O), шт	1
Ключ шестигранный (P), шт	1

РЕКОМЕНДАЦИИ ПО СБОРКЕ

Для удобства установки изделия на телевизор, сначала соберите саму подставку из двух полочек, основания и держателя.

На иллюстрациях показаны основные варианты установки подставки, однако их может быть гораздо больше – выбирайте наиболее удобный для Вас, вашего стенового кронштейна и телевизора.

После установки подставки на телевизор – выровняйте её с помощью уровня, отрегулируйте положение по габаритам оборудования, которое будет установлено на подставку, и протяните крепежные винты.

В КОРОБКЕ

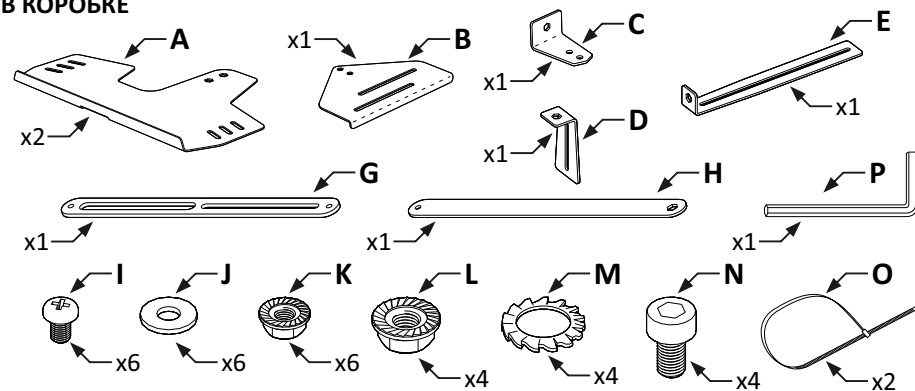

ДОПОЛНИТЕЛЬНО ПОТРЕБУЮТСЯ

