

# TELEFUNKEN



## MULTIMEDIA PLAYER WITH DVB-T2 RECEIVER/ МУЛЬТИМЕДИЙНЫЙ ПЛЕЕР С DVB-T2 ПРИЕМНИКОМ TF-DVBT208

**Instruction manual**

Руководство по  
эксплуатации



# Table of contents

---

## Dear customer!

Thank you for purchasing our product. For safety, it is strongly recommended to read this manual carefully before connecting, operating and/or adjusting the product and keep the manual for reference in the future.

---

<b>Table of contents</b> .....	2
<b>Before you start</b> .....	3
Important safeguards .....	3
Utilization of the product .....	3
<b>Connection</b> .....	4
Connection .....	4
<b>Operation</b> .....	5
Control elements .....	5
Front and side panels .....	5
Rear panel .....	5
Remote controller .....	6
Changing the battery .....	6
General operation .....	7
OSD operation .....	8
Installation .....	8
Channel .....	9
Time .....	9
TV setting .....	9
Language .....	10
Other .....	10
USB .....	10
USB information .....	10
Scheduled recording .....	11
Time Shift .....	11
<b>General information</b> .....	12
Troubleshooting .....	12
Accessories .....	13
Supported formats .....	13
Specifications .....	14

## Important safeguards

- To prevent risk of fire or electric shock, avoid merging the unit into the water or under conditions of high humidity.
    - Switch off the device from the socket, if you're not going to use it for a long time.
    - Do not place objects on the device.
    - Place the unit in a dry and ventilated area.
- Eliminate proximity to heaters, do not expose to sunlight, mechanical vibration, humidity and dusty environment.
- It is possible to use a small amount of neutral detergent to clean the device.
    - Never use abrasive materials or organic substances (alcohol, gasoline, etc.) to clean the device.
  - For repair and maintenance contact only authorized service centers.
    - Before connecting the device to the mains, please make sure the network cable can be easily disabled at any time.
    - Unplug from the mains and from the cable television antenna, unless you intend to use it for a long time, or before a thunderstorm. Do not touch the unit, power cord and antenna cable during a thunderstorm!
    - Before you turn on the device, please check the reliability of its connection to the power supply and other devices.
      - This unit can not receive television signals during the movement of the vehicle.
      - After prolonged exposure to cold, before turning on leave the device for 1 hour at a room temperature.

 Before using this product, carefully read the manual. After you read, save it for future use. If necessary, contact your local dealer for service.

**All the illustrations in this manual are schematic images, which may differ from actual objects.**

## Utilization of the product

If you want to dispose this product, do not mix it with general household waste. There is a separate collection system for used electronic products in accordance with legislation that requires proper treatment, recovery and recycling.

Please contact your local authorities for the correct method of disposal. By doing so, you will ensure that your disposed product undergoes the necessary treatment, recovery and recycling and thus prevent potential negative effects on the environment and human health.

# Connection

## Connection

### Antenna input

- Connect an external DVB-T2 antenna (cable) connector to the antenna input ANT IN.

 The signal in the block cable antenna can fail to contain DVB-T/T2 signal due to the carrier frequency altered by the cable network operator.

 In order to receive digital air TV signal use an indoor or outdoor UHF antenna. Specify the possibility and quality of digital air signal with your local digital TV service providers. The absence of a stable TV signal in your area cannot be a reason for returns or refunds without an additional test of TV signal reception in your area.

 To increase the reception quality of the state digital air television in rural areas or at significant distances from a broadcasting center we recommend using individual active outdoor UHF antennae with a high resistance factor, and placing them at maximum possible heights.

### Power adaptor input

- Connect the AC/DC power adaptor to this input and plug it into the electrical outlet.

### ANT output

- Connect the output ANT OUT jack to TV's antenna input using a special adapter (not included) for supplying an analog TV signal.

### HDMI-out

- If your TV has an HDMI video input, connect it to an HDMI output of this unit using a special HDMI cable (not included).

### Coaxial output

- Connect the coaxial digital audio output to the input of an amplifier to transmit the audio signal to the amplifier using a special coaxial cable (not included).

### Stereo audio output

- Connect the left (white) and right (red) terminal of the stereo audio output to the corresponding audio inputs on your TV using the supplied RCA-type cable.

### Composite video (CVBS) output

- Connect the yellow video output to the composite video input on your TV using the included RCA cable for transmitting the composite video signal.

## Controllers

### Front and side panels

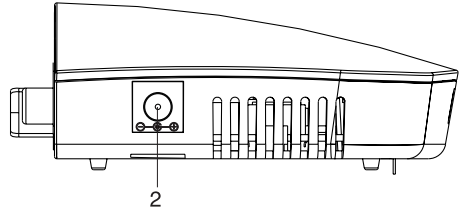
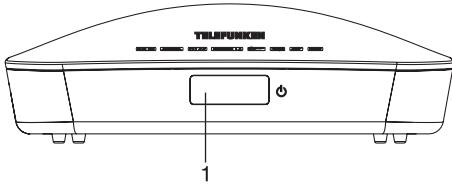

1. LED indicator/IR sensor
2. Power adaptor input
3. USB port

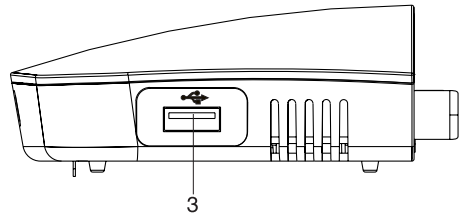

### Rear panel

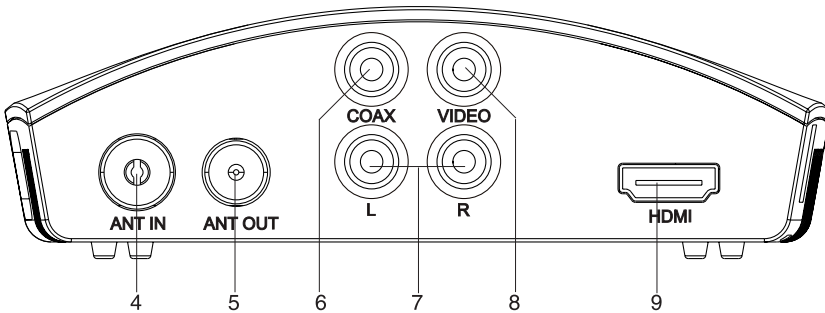

4. Antenna input
5. Antenna output
6. Coaxial audio output
7. L/R stereo audio output
8. Composite video output
9. HDMI output

# Operation

## Remote controller

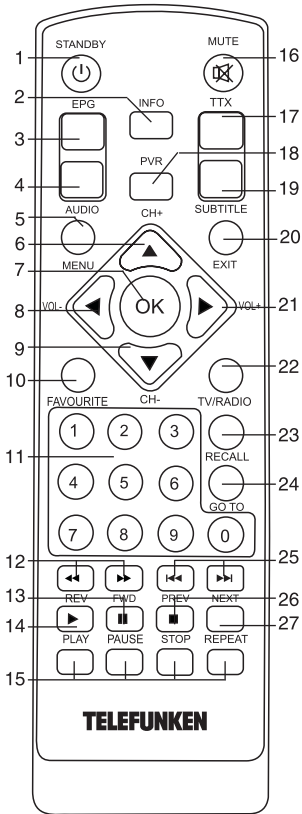

1. STANDBY button
2. INFO button
3. EPG button
4. AUDIO button
5. MENU button
6. CH+ button/UP cursor button
7. OK button
8. VOL- button/LEFT cursor button
9. CH- button/DOWN cursor button
10. FAVOURITE button
11. Number buttons

12. REV/FWD buttons
13. PAUSE button
14. PLAY button
15. Red/Green/Yellow/Cyan buttons
16. MUTE button
17. TTX button
18. PVR button
19. SUBTITLE button
20. EXIT button
21. VOL+ button/RIGHT cursor buttons
22. TV/RADIO button
23. RECALL button
24. GOTO button
25. PREV/NEXT buttons
26. STOP button
27. REPEAT button

### Changing the battery

1. Remove the battery compartment cover on the back of the RC.
2. Insert two AAA batteries into the battery compartment making sure that the correct polarity is observed.
3. Install the cover back.
  - The RC should be pointed at remote sensor within 8 meters and within 30 degrees at the left or the right side.
  - Take the battery out of the RC if it is not used for a long time.
  - Do not mix new and used batteries or different types of batteries. Weak batteries can leak and severely damage the RC.
  - Do not expose the RC to shock, liquids, and do not place it in an area with high humidity.

## General operations

### STANDBY

When this unit is connected to the mains, it goes into operation mode. When the unit is running, press STANDBY button to turn the device into sleep mode. In sleep mode, press STANDBY button on the remote to turn the device from sleep mode.

### INFO

When viewing a TV channel, press this button to display/hide the menu pages containing various information about the current channel (frequency, reception level etc.).

### EPG

Press EPG button to display the menu of the electronic TV guide (Electronic Program Guide), which displays the schedule of programs for a certain period of time for each available channel. Using this function, you can easily find programs you are interested in. Use UP/DOWN cursor buttons to select the desired TV program. Use LEFT/RIGHT cursor buttons to switch pages of the interactive program guide.

 EPG-information cannot work if the service is not provided by operator.

### AUDIO

Press AUDIO to select the audio language or audio channel, if this choice is supported by the current channel.

### CH+/CH-

Press these buttons to select the previous or next channel.

### Cursor

Press these buttons to navigate through the various menus.

### OK

Press this button to confirm the selection options in the menu.

### VOL-/VOL+

Press these buttons to adjust the sound volume level.

### FAVOURITE

Go to "MENU"—"Channel"—"TV Channel Editor"—use cursor to select the channel that you want to make favourite—press "favourite" button on RC—use left/right cursor to choose which item(music/movie/shopping/car,etc) you want to divide it in—press "OK" to confirm and "EXIT" to exit menu.

While watching TV channels, press "FAVOURITE" button first, and the "favourite off" line will be shown on the TV screen. In this mode, you can switch between all TV channels. When pressing the "FAVOURITE" button for a second time, it will simply switch between your favourite channels.

### The number buttons

Press number buttons to enter the channel number you want or other numbers (such as passwords, play time, etc.).

### REV/FWD

When playing a media file, press these buttons for fast forward or backward playback.

### PAUSE

When playing a media file, press this button to set the playback to pause.

### PLAY

Click this button to start playing a media file.

### Red/Green/Yellow/Cyan buttons

Press the colored buttons to perform various operations in the edit menu of channels, teletext recording.

### MUTE

Press this button to enable/disable the sound.

# Operation

## TTX

Press this button to enable or disable the Teletext (Teletext is not supported by some TV channels).

## PVR

When a USB drive is connected to this unit, while watching TV channels press PVR to start recording video from the channel to USB. Press STOP button to stop recording.

## SUBTITLE

Click this button to select subtitle language, if this choice is supported by the current channel.

## TV/RADIO

Press this button to switch between TV and radio.

## RECALL

Click this button to select the last-viewed channel.

## GOTO

During playback of video file, press this button to open the window in which with the help of number buttons you can input the file playback time to start playback from. After entering the time, press OK button to confirm.

## PREV/NEXT

When playing a media file, press these buttons to select previous/next file.

## STOP

When playing a media file, press this button to stop playback.

## REPEAT

When playing a media file, press this button to select the repeat mode: Repeat a single file, folder repeat, repeat all the content, cancel repeat (repeat modes available may vary depending on different types of files).

## OSD operation

1. Press MENU button to enter the setting menu displayed on the screen.
2. Press LEFT/RIGHT cursor buttons on the RC to select setting page.
3. Press OK button on the RC to go to the parameter list.
4. Press UP/DOWN cursor buttons on the RC to select a parameter to adjust.
5. Press LEFT/RIGHT cursor buttons on the RC to adjust the selected parameter.
6. Press MENU button to return to the previous menu page. Press EXIT button on the RC to quit the menu.

 Some menu items may be in grey color, in this case they are not adjustable. Pictures of OSD menu are for reference only; they may differ from the real screens.

## Installation

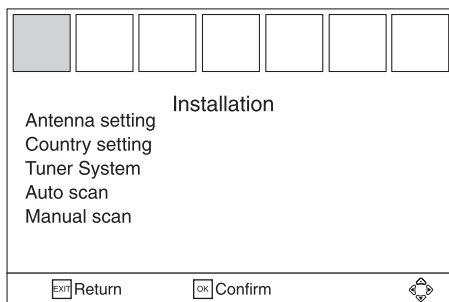

• **Antenna settings:** this option is intended to power an active antenna.

• **Country setting:** select your country.

• **Tuner System:** T/T2/T+T2

• **Auto search:** press OK button to start automatic search and saving of all available channels. Press MENU or EXIT button to quit search.

• **Manual search:** Press OK button to enter the manual search menu. Press LEFT/RIGHT cursor buttons to select the channel frequency. Press OK button to start search of the new



channel. When the new channel is ready, it will be added to the channel list.

## Channel

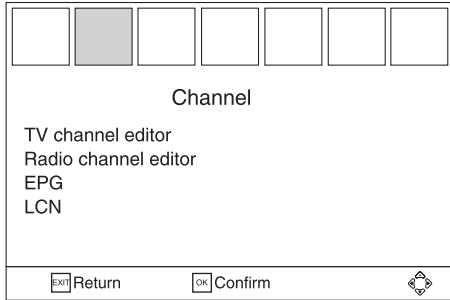

- **TV channel editor:** Enter password (0000) to access the channel editor menu.

You can edit the channel list using the following functions: move, lock, delete.

**Move:** Press the Red button on the RC — then select the program that you want to move — press the Green button to mark the program — press the Yellow button to move it to the place you want.

**Skip:** Press the Red button on the RC — then select the program you want to skip and press the Blue button to skip it.

**Lock:** Choose a channel and press the Green button on the RC; The channel will be locked.

**Delete:** Choose a channel and press the Yellow button on the RC; The channel will be deleted.

- **Radio channel editor:**

The radio channels are edited in the same manner.

- **EPG:** See «General operations» program for more details about Electronic Program Guide.

- **LCN**

Set logical channel number on/off.

## Time

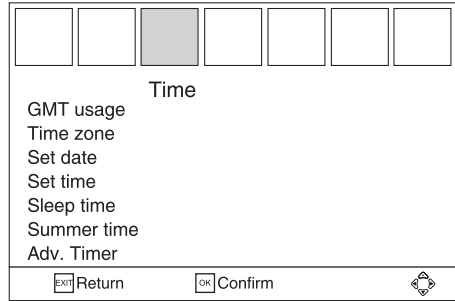

- **GMT usage:** set the GMT time zones automatically or manually.

- **Time Zone:** select your region time zone if GMT usage is turned on.

- **Set date:** Input current date if GMT usage is turned off.

- **Set time:** Adjust time settings if GMT usage is turned off.

- **Sleep time:** select time period after which the unit will automatically switch to sleep mode.

- **Summer time:** On/Off.

## TV setting

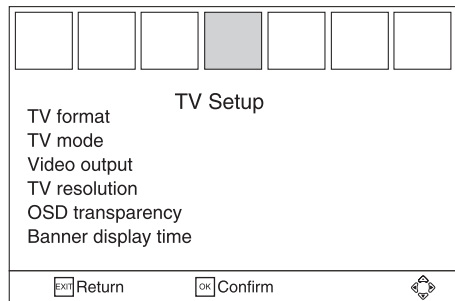

- **TV format:** 4:3 LB/4:3 PS/16:9 FIT/16:9 LB.

- **TV mode:** select color system PAL/NTSC/Auto.

- **Video output:** select component (YPbPr),

# Operation

HDMI, or composite (CVBS) video output mode.

- **TV resolution:** 480i/480p/576i/576p/720p/1080i/1080p/Auto.
- **OSD transparency.**
- **Banner display time.**

## Language

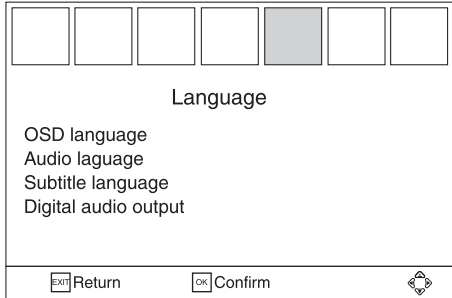

- **OSD language:** select the on-screen menu language.
- **Audio language:** select the audio track language if several languages are supported.
- **Subtitle language:** select the subtitle language.
- **Digital audio output:** select the digital output type (LPCM/RAW).

## Other

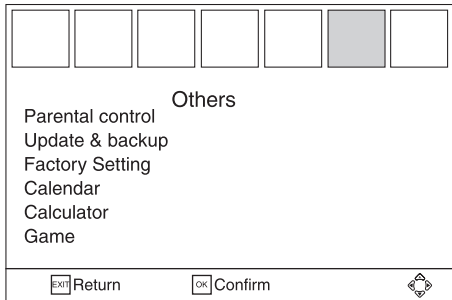

- **Parental control:** lock viewing of a channel (first enter the original password 0000 or your own password).

- **Update and backup:** this option is only for technicians to update the SW of this unit.
- **Factory setting:** reset all settings to initial factory values.
- **Calendar.**
- **Calculator.**
- **Game:** Choose a game to play (tetris, go-gang and docker).

## USB

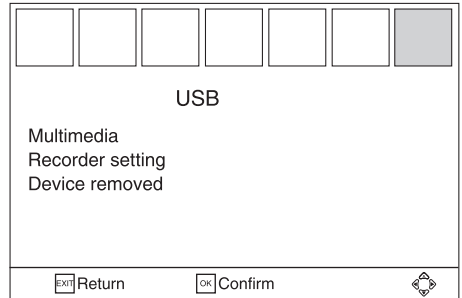

- **Multimedia:** if a USB storage containing media files is connected to this unit, press OK button to show the menu in which you can select an icon to start playback of corresponding supported type file (Music/Photo/Movie/PVR).
- **Recorder setting:** PVR and Timeshift setting.
- **Device removed:** safely remove the USB device.

 The screen menu of your unit can be changed without prior notice and hence differ from the menu represented in this Manual.

## USB information

USB file systems supported: NTFS, FAT, FAT32. 2.0 USB version is supported. For correct and satisfactory operation, licensed USB devices of famous brands should be used with this unit; avoid using USB devices of unknown brands. Maximum supported capacity is 2 TB.

 According to the USB 1.1/2.0 Standard,

usage of a USB device with power current consumption exceeding 500 mA is not recommended without supplementary power supply. Failure to use supplementary power for connected USB drives with power consumption exceeding this value as well as defective USB drives may cause mechanical or thermal changes of elements of this unit as well as failure of internal elements of the USB port. Such damages are not warranty cases.

**Warning:** usage of external USB drives containing BIN files in the root directory may cause malfunction of the unit or damage to the software.

## Scheduled recording

- Go to “MENU”—“Time”—“Adv Timer”—press “OK” to add scheduled recording, and set as below:

Channel type: Select the TV or radio for recording.

Channel No: select the channel number.

Channel name: Displays the name of the selected channel.

Start date: set the start date of recording.

Start Time: Set the start time.

End time: Set the end time.

Mode: Set the frequency of repeat recordings (once/weekly/weekend/weekday/daily).

Timer Mode: Schedule/Recorder

## Time Shift

- The Time Shift function allows you to reserve part of the USB-disk space and ensures a continuous background recording of the selected channel. Time Shift allows you to pause watching or rewind recording back and resume viewing from the missed point.

- After you activate the channel recording (PVR, see “General Operations” paragraph), press PAUSE button on the RC. Time Shift function is activated, at the bottom of the screen will be a status bar with countdown. Now you can rewind the recorded video by pressing REV/FWD buttons and set to pause by pressing PAUSE button. You can also enter Timeshift by simply pressing PAUSE button on the RC.

- To turn off the Time Shift, press EXIT button on the RC, then OK to confirm the operation.

# General information

## Troubleshooting

Below is a table describing simple measures that can help you eliminate most problems likely to emerge when this unit is in use. If below measures do not help, turn to a service center or to the nearest dealer.

Trouble	Reason	Solution
Standby indicator is not on	The unit is not connected to the power supply mains. The power cable is poorly connected.	Check the connection to mains. Check the cable.
No signal	The antenna is not connected. The antenna is damaged/not positioned. Out of signal reception area.	Check if the antenna cable is connected. Position the antenna. Turn to the service provider.
No image	Wrong signal source is selected on your TV.	Select the correct input signal source.
No sound	The audio cable is poorly connected or not connected The sound is muted or its volume set to minimum. The audio track is not supported.	Connect the audio cable properly. Increase the sound volume. Select another sound track.
No response from the RC	The unit is switched off. Wrong angle of RC usage or the front panel if the unit is shielded. The batteries in RC are exhausted.	Start the unit. Use the RC at a correct angle or uncover the front panel of the unit. Change the batteries in the RC.
No DVBT signal when setting up the receiver	Insufficient level of the received signal at the antenna input.	Check the connection and integrity of the antenna amplifier and its power lines.
Delays in TV playback		
Picture interferences, partial dropping outs, picture freezes, no sound		

## Accessories

- |                          |       |
|--------------------------|-------|
| 1. Player                | 1 pc  |
| 2. Power adapter         | 1 pc  |
| 3. Remote controller     | 1 pc  |
| 4. Battery               | 2 pcs |
| 5. Audio video RCA cable | 1 pc  |
| 6. Instruction manual    | 1 pc  |

## Supported formats

Container	Extension	Video codec	Audio codec
AVI	*.avi	H264, MPEG1/2, MPEG4	MP1/2, MP3, WMA, LPCM, AAC
MPG	*.mpg,	MPEG1/2	MP1/2
TS	*.ts, *.m2ts	H264, MPEG1/2	MP1/2, AAC
MKV	*.mkv	H264, MPEG1/2, MPEG4	MP1/2, MP3, WMA, LPCM, AAC
MP4	*.mp4	H264, MPEG1/2, MPEG4	MP1/2, MP3, WMA, LPCM, AAC
MOV	*.mov	H264, MPEG1/2, MPEG4	MP1/2, MP3, WMA, LPCM, AAC

# General information

## Specifications

Frequency range	178-226 MHz (VHF) 474.0-858.0 MHz (UHF)
Digital radio	+
PVR	+
Time Shift	+
Russian and English OSD	+
EPG	+
Signal level	from -82 to -25 dBm
Input stream	up to 40 Mb/sec
Video resolution	480i/480p/576i/576p/ 720p/1080i/1080p
Video outputs	Antenna/Composite (CVBS)/HDMI
Audio outputs	Stereo/Digital coaxial
Inputs	Antenna/USB
Nominal voltage	5 V, 1.5 A
Input voltage of the adaptor	100-240 V, ~50-60 Hz, 0.3 A
Output voltage of the adaptor	5 V, 1.5 A
Maximum power consumption	5 W
Electric shock protection class	II
Storage temperature range	~20°-60°C
Operation temperature range	~0°-45°C
Unit dimensions	124 x 34 x 103 mm

**Warning:** Specifications may be subject to change without notice for improvement.

## Уважаемый покупатель!

Благодарим Вас за покупку нашего изделия. Чтобы понять, как правильно и безопасно пользоваться приобретенным устройством, рекомендуется тщательно изучить настоящее руководство перед подключением и эксплуатацией изделия. Сохраняйте руководство для использования в будущем.

---

<b>Содержание</b> .....	15
<b>Перед началом эксплуатации</b> .....	16
Меры предосторожности .....	16
Утилизация изделия .....	16
<b>Подключение</b> .....	17
Подключение .....	17
<b>Управление устройством</b> .....	18
Элементы управления .....	18
Передняя и боковые панели .....	18
Задняя панель .....	18
Пульт дистанционного управления .....	19
Замена батарей .....	19
Общие операции .....	20
Экранное меню .....	21
Программа .....	21
Видео .....	22
Поиск каналов .....	22
Время .....	23
Опции .....	23
Система .....	23
USB .....	24
Информация по USB .....	24
Запись по таймеру .....	24
Отложенный просмотр .....	25
<b>Общая информация</b> .....	26
Устранение неисправностей .....	26
Комплект поставки .....	27
Поддерживаемые форматы .....	27
Технические характеристики .....	28
Гарантийный талон .....	29

# Перед началом эксплуатации

## Меры предосторожности

- Чтобы предотвратить риск пожара или удара током, избегайте попадания в устройство воды и эксплуатации устройства в условиях высокой влажности.
- Выключайте устройство из розетки, если вы не собираетесь его использовать в течение долгого времени.
- Не ставьте посторонние предметы на корпус устройства.
- Поместите устройство в сухую и проветриваемую область. Исключайте соседство с нагревательными приборами, не подвергайте воздействию солнечного света, механической вибрации, влажности и пыльной среды.
- Допустимо использование небольшого количества нейтрального моющего средства для чистки устройства.
- Никогда не используйте абразивные материалы или органические соединения (алкоголь, бензин и т.д.) для чистки устройства.
- Для ремонта и технического обслуживания обращайтесь только в уполномоченные сервисные центры.
- Перед тем как подключить устройство к сети питания, пожалуйста, убедитесь, что сетевой кабель можно будет легко отключить в любой момент.
- Отключайте устройство от сети электропитания и от кабеля телевизионной антенны, если не собираетесь пользоваться им длительное время, или перед грозой. Не прикасаться во время грозы к устройству, сетевому шнуру или кабелю антенны!
- Перед тем как включить устройство, пожалуйста, убедитесь в надежности его подключения к сети питания и другим устройствам.
- Данное устройство может не принимать телевизионный сигнал во время движения в транспортном средстве.
- После длительного пребывания на холоде перед включением необходимо

выдержать прибор в течение 1 часа при комнатной температуре.



Перед использованием устройства внимательно ознакомьтесь с руководством. После прочтения сохраните его для использования в будущем. При необходимости свяжитесь с вашим местным дилером для проведения сервисного обслуживания.

**Все иллюстрации, приведенные в настоящем руководстве, являются схематическими изображениями, которые могут отличаться от реальных объектов.**

## Утилизация изделия

Если вы желаете утилизировать данное изделие, не выбрасывайте его вместе с обычным бытовым мусором. Существует отдельная система сбора использованных электронных изделий в соответствии с законодательством, которая предполагает соответствующее обращение, возврат и переработку.

Обращайтесь в органы местного управления за инструкциями по правильной утилизации продукта. Тем самым Вы обеспечите утилизацию Вашего изделия с соблюдением обязательных процедур по обработке, утилизации и вторичной переработке и, таким образом, предотвратите потенциальное негативное воздействие на окружающую среду и здоровье людей.



## Подключение

### Разъем для антенны

- Подсоедините внешнюю DVB-T2 антенну (кабель) к разъему для антенны ANT IN.

 Сигнал в коллективной кабельной антенне может не содержать DVB-T/T2-сигнала в связи с изменением несущей частоты оператором кабельной сети.

 Для подключения цифрового эфирного телевидения обязательно используйте комнатную, либо внешнюю телевизионную антенну дециметрового (ДМВ) диапазона. Возможность и качество приёма цифрового эфирного сигнала вашего региона уточняйте у местных поставщиков TV услуг. Отсутствие устойчивого приёма цифрового вещания не может являться причиной возврата без проведения дополнительной проверки качества приёма по месту приобретения.

 Для улучшения приема государственного цифрового эфирного телевидения в сельской местности либо на значительном удалении от передающего телецентра рекомендуется использовать активные индивидуальные наружные антенны дециметрового диапазона с высоким коэффициентом усиления и размещать их на максимально возможной высоте.

### Разъем для адаптера

- Подсоедините адаптер питания к этому разъему и подключите его к сети электропитания.

### Разъем ANT OUT

- Подсоедините выходной разъем ANT OUT к антенному входу телевизора с помощью специального переходника (не входит в комплект) для подачи аналогового ТВ-сигнала.

### HDMI-выход

- Если телевизор видеосигнала имеет HDMI-вход, подключите его к HDMI-выходу данного устройства, используя специальный HDMI-кабель (не входит в комплект).

### Коаксиальный выход

- Подсоедините коаксиальный цифровой звуковой выход к входу усилителя для передачи аудиосигнала на усилитель с помощью специального коаксиального кабеля (не входит в комплект).

### Сtereoаудиовыход

- Подсоедините левый (белый) и правый (красный) разъемы стереоаудиовыхода к соответствующим аудиовходам телевизора с помощью входящего в комплект RCA-кабеля.

### Композитный видеовыход (CVBS)

- Подсоедините желтый видеовыход к композитному видеовходу телевизора с помощью входящего в комплект RCA-кабеля для передачи композитного видеосигнала.

# Управление устройством

## Элементы управления

### Передняя и боковые панели

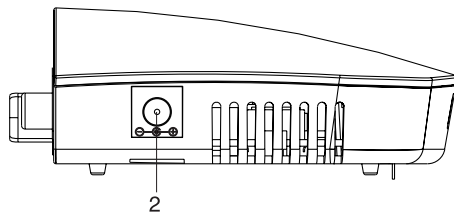
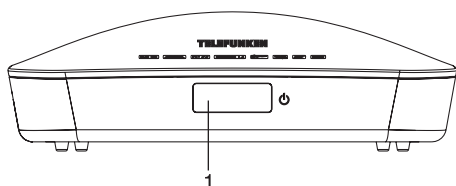

1. LED-индикатор / ИК-датчик
2. Входной разъем адаптера
3. USB-порт

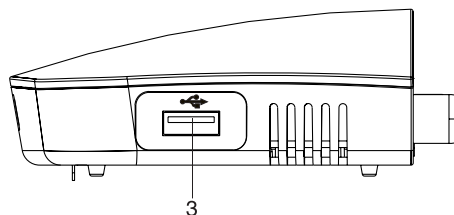

### Задняя панель

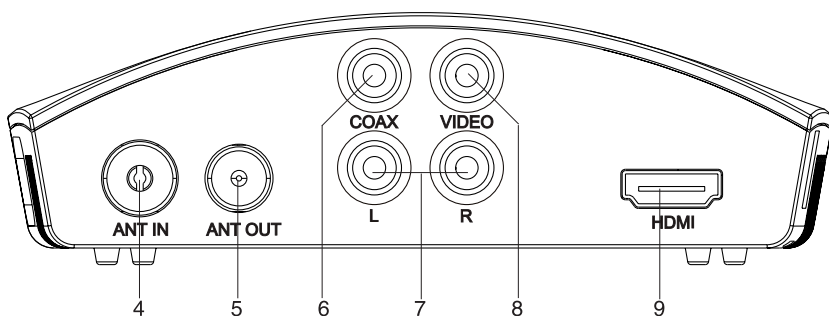

4. Вход антенны
5. Выход антенны
6. Коаксиальный аудиовыход
7. Л/П стереоаудиовыход
8. Композитный видеовыход
9. HDMI-выход

## Пульт дистанционного управления

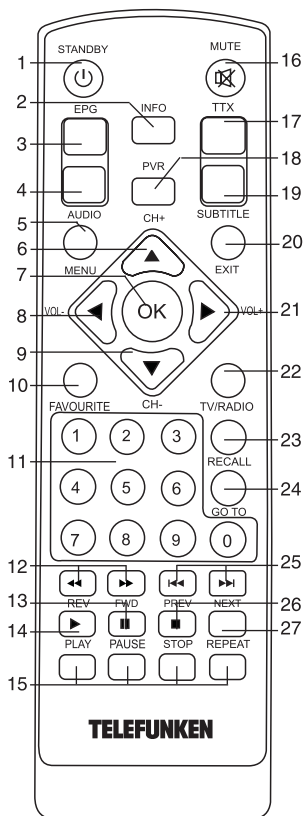

1. Кнопка STANDBY
2. Кнопка INFO
3. Кнопка EPG
4. Кнопка AUDIO
5. Кнопка MENU
6. Кнопка CH+/кнопка курсора ВВЕРХ
7. Кнопка OK
8. Кнопка VOL-/кнопка курсора ВЛЕВО
9. Кнопка CH-/кнопка курсора ВНИЗ
10. Кнопка FAVOURITE
11. Кнопки с цифрами
12. Кнопки REV/FWD
13. Кнопка PAUSE
14. Кнопка PLAY
15. Красная/зеленая/желтая/синяя кнопки
16. Кнопка MUTE
17. Кнопка TTX
18. Кнопка PVR
19. Кнопки SUBTITLE
20. Кнопка EXIT
21. Кнопка VOL+/кнопка курсора ВПРАВО
22. Кнопка TV/RADIO
23. Кнопка RECALL
24. Кнопка GOTO
25. Кнопки PREV/NEXT
26. Кнопка STOP
27. Кнопка REPEAT

12. Кнопки REV/FWD
13. Кнопка PAUSE
14. Кнопка PLAY
15. Красная/зеленая/желтая/синяя кнопки
16. Кнопка MUTE
17. Кнопка TTX
18. Кнопка PVR
19. Кнопки SUBTITLE
20. Кнопка EXIT
21. Кнопка VOL+/кнопка курсора ВПРАВО
22. Кнопка TV/RADIO
23. Кнопка RECALL
24. Кнопка GOTO
25. Кнопки PREV/NEXT
26. Кнопка STOP
27. Кнопка REPEAT

### Установка батареек

1. Снимите крышку отсека для батареек на задней части ПДУ.
2. Поместите две батарейки AAA/1.5V в отсек для батареек с правильным соблюдением полярности.
3. Установите крышку отсека на место.
  - Мощность сигнала, необходимая для приемного датчика, обеспечивается на расстоянии до 8 метров и в пределах 30 градусов влево и вправо.
  - Не используйте одновременно новые и использованные батарейки или батарейки разных типов.

# Управление устройством

## Общие операции

### STANDBY

После подключения к сети электропитания устройство переходит в рабочий режим. Нажмите кнопку STANDBY, чтобы переключить устройство в спящий режим. Нажмите кнопку STANDBY на ПДУ, чтобы включить устройство из спящего режима.

### INFO

При просмотре ТВ-канала нажимайте эту кнопку для отображения/скрытия страниц меню, содержащих различную информацию о текущем канале (частота, качество приема и др.).

### EPG

Нажмите кнопку EPG для вызова меню электронного ТВ-гида (Electronic Program Guide), в котором отображается расписание программ на определенный период времени для каждого доступного канала. Используя данную функцию, можно легко найти интересующие вас передачи. С помощью кнопок курсора ВВЕРХ/ВНИЗ выберите нужную телепередачу. Используйте кнопки курсора ВПРАВО/ВЛЕВО для переключения страниц интерактивной программы телепередач.

 EPG-информация может не работать, если данную услугу не предоставляет оператор.

### AUDIO

Нажмите кнопку AUDIO для выбора языка звуковой дорожки или аудиоканала, если такой выбор поддерживается текущим каналом.

### CH+/CH-

Нажимайте эти кнопки для выбора предыдущего или следующего канала.

Кнопки курсора

Нажимайте эти кнопки для навигации по различным меню.

### OK

Нажимайте эту кнопку для подтверждения выбора опции в меню.

### VOL-/VOL+

Нажимайте эти кнопки для регулирования уровня громкости звука.

### FAVOURITE

Выберите пункт “МЕНЮ”—“Каналы”—“Редактор ТВ-каналов”—используйте кнопки курсора для выбора канала, который Вы хотите добавить в любимые—нажмите кнопку “Favourite” на ПДУ—используйте левую и правую кнопки курсора, чтобы выбрать категорию канала (музыка/кино/шопинг/авто и т.д.)—нажмите “OK” для подтверждения и “EXIT” для выхода из меню.

Во время просмотра ТВ, нажмите кнопку “FAVOURITE” на ПДУ, на экране появится надпись “любимый канал не выбран”. В этом режиме возможно переключение между всеми каналами. При повторном нажатии кнопки “FAVOURITE” Вы сможете выбирать между своими любимыми каналами.

### Кнопки с цифрами

Нажимайте кнопки с цифрами для ввода номера нужного канала или для ввода других комплексов цифр (например, паролей, времени воспроизведения и др.).

### REV/FWD

При воспроизведении медиафайла нажимайте эти кнопки для ускоренного воспроизведения назад/вперед.

### PAUSE

При воспроизведении медиафайла нажимайте эту кнопку, чтобы установить воспроизведение на паузу.

### PLAY

Нажмите эту кнопку для запуска воспроизведения медиафайла.

Красная/зеленая/желтая/синяя кнопки

Нажимайте цветные кнопки для выполнения различных операций в меню редактирования каналов, телетекста, записи.

**MUTE**

Нажимайте эту кнопку для включения/отключения звука.

**TTX**

Нажимайте эту кнопку, чтобы включить или отключить телетекст (телетекст поддерживается не всеми ТВ-каналами).

**PVR**

Когда к устройству подсоединен USB-накопитель, во время просмотра ТВ-канала нажмите кнопку PVR, чтобы начать запись видеозаписи с канала на USB. Для остановки записи нажмите кнопку STOP.

**SUBTITLE**

Нажмите эту кнопку для выбора языка субтитров, если такой выбор поддерживается текущим каналом.

**TV/RADIO**

Нажимайте эту кнопку для переключения между режимами ТВ и радио.

**RECALL**

Нажмите эту кнопку для выбора предыдущего просматриваемого канала.

**GOTO**

Во время воспроизведения видеофайла нажмите эту кнопку для вызова окна, в котором с помощью кнопок с цифрами можно ввести время файла, с которого будет начато его воспроизведение. После ввода времени нажмите кнопку ОК для подтверждения.

**PREV/NEXT**

При воспроизведении медиафайла нажмите эти кнопки для выбора предыдущего/следующего файла.

**STOP**

При воспроизведении медиафайла нажмите эту кнопку, чтобы остановить воспроизведение.

**REPEAT**

При воспроизведении медиафайла нажимайте эту кнопку для выбора режима повторного воспроизведения: повтор одного файла, повтор папки, повтор всего содержимого, отмена повтора (доступные режимы повтора могут различаться для файлов разного типа).

## Экранное меню

1. Нажмите кнопку MENU, чтобы вызвать экранное меню настройки.
  2. Нажимайте кнопки курсора ВПРАВО/ВЛЕВО для выбора нужной страницы меню.
  3. Нажмите кнопку ОК, чтобы перейти к списку параметров.
  4. Нажимайте кнопки курсора ВВЕРХ/ВНИЗ, чтобы выбрать параметр для настройки.
  5. Нажимайте кнопки курсора ВЛЕВО/ВПРАВО, чтобы настроить выбранный параметр.
  6. Нажмите кнопку MENU, чтобы вернуться к предыдущей странице меню. Нажмите кнопку EXIT на ПДУ, чтобы выйти из меню.
-  Пункты меню, написанные серым шрифтом, не подлежат настройке.

# Управление устройством

## Установка

Установка						
Питание антенны						
Выбор страны						
Система приема						
Автопоиск						
Ручн.поиск						
[EXIT] Возврат		[OK] Подтвердить			[D]	

- **Питание антенны:** Вкл./Выкл питание антенны.
- **Выбор страны:** Выберите страну теле-вещания.
- **Система приема:** T/T2/Т+T2
- **Автопоиск:** нажмите кнопку ОК для запуска автоматического поиска и сохранения всех доступных каналов. Для остановки поиска нажмите кнопку EXIT.
- **Ручной поиск:** Нажмите кнопку ОК, чтобы войти в меню ручной настройки. С помощью кнопок курсора ВПРАВО/ВЛЕВО выберите частоту канала. Нажмите кнопку ОК для запуска поиска нового канала; как только новый канал будет найден, он будет добавлен в список каналов.

## Канал

Канал						
ТВ (редактирование программ)						
Радио (редактирование программ)						
EPG						
LCN						
[EXIT] Возврат		[OK] Подтвердить			[D]	

- **Редактирование каналов ТВ:** для входа в меню редактирования ТВ-каналов необходимо ввести пароль - 0000.

В данном меню вы можете отредактировать список программ с помощью следующих операций: блокировка, пропуск, избранные каналы, перемещение, переименование, удаление каналов.

**Перемещение:** Нажмите красную кнопку на ПДУ — выберите канал, который Вы хотите переместить — нажмите зеленую кнопку для подтверждения выбора — нажмите желтую кнопку для перемещения канала в нужное место.

**Пропуск:** Нажмите красную кнопку на ПДУ — затем выберите канал, который Вы хотите пропустить, нажмите синюю кнопку для подтверждения выбора.

**Блокировка:** Выберите программу и нажмите зеленую кнопку на ПДУ; программа будет отмечена в списке символом блокировки в виде замка. Выбранный канал будет заблокирован.

**Удалить:** Выберите программу и нажмите желтую кнопку на ПДУ; программа будет удалена.

- **Редактирование каналов радио:** Осуществляется аналогичным способом.
- **EPG:** Электронный ТВ-гид. Работа этой функцией описана выше в главе «Общие операции».
- **LCN**

Включите или отключите определение номера канала по его частоте.

## Время

Время						
Исп. GMT						
Час. пояс						
Уст. дату						
Уст. время						
Таймер откл.						
Лет. время						
Пре-таймер						
[EXIT] Возврат		[OK] Подтвердить			[D]	

- **Исп. GMT:** установка часовых поясов

GMT автоматически или вручную.

- **Часовой пояс:** выберите часовой пояс вашего региона, если опция «Исп. GMT» установлена в режим «Выкл».
- **Установка даты:** Установите текущую дату, если опция «Исп. GMT» установлена в режим «Вкл».
- **Установка времени:** Установите текущее время, если опция «Исп. GMT» установлена в режим «Выкл».
- **Таймер отключения:** выберите период времени, по истечении которого устройство автоматически перейдет в спящий режим.
- **Летнее время:** Вкл./Выкл.
- **Пре-таймер:** Составьте расписание записи теле- и радиопрограмм.

## Установки ТВ

Устан. ТВ						
Формат ТВ Режим ТВ Видеовыход Разрешение ТВ Прозрачность OSD Показ. Заголовка						
EXIT		OK		Подтвердить		

- **Формат ТВ** 4:3 LB/4:3 PS/16:9 FIT/16:9 LB.
- **Режим ТВ:** выберите систему цветности PAL/NTSC/Авто.
- **Видеовыход:** выберите компонентный (YPbPr), HDMI, композитный (CVBS) видеовыход.
- **Разрешение ТВ:** 480i/480p/576i/576p/720p/1080i/1080p/Авто.
- **Прозрачность OSD:** Настройте параметр прозрачности экранного меню.
- **Показ заголовка:** Выберите время, на которое будут появляться заголовки.

## Язык

Язык						
Язык OSD Язык (звук) Язык субтитров Цифр. аудиовыход						
EXIT		OK		Подтвердить		

- **Язык OSD:** выберите язык экранного меню.
- **Язык звука:** выберите язык звуковой дорожки, если такой выбор поддерживается текущим каналом.
- **Язык субтитров:** выберите язык субтитров.
- **Цифровой аудиовыход:** выберите тип цифрового аудиовыхода (LPCM/RAW).

## Другие

Другие						
Ограничения Обновления и сохранения Заводские установки Календарь Калькулятор Игра						
EXIT		OK		Подтвердить		

- **Ограничения:** установите защиту на просмотр телеканала (для этого необходимо ввести пароль 0000 или ваш пароль).
- **Обновление и сохранение:** чтобы установить собственный пароль, введите оригинальный (старый) пароль, затем новый и введите повторно новый пароль для подтверждения.
- **Заводские установки:** сброс выпол-

# Управление устройством

ненных настроек до исходных заводских значений.

- **Календарь.**
- **Калькулятор.**
- **Игра.**

## USB



- **Мультимедиа:** если к устройству подсоединен USB-накопитель, содержащий мультимедийные файлы, при нажатии кнопки ОК отобразится меню, в котором, выбрав соответствующую пиктограмму, вы можете запустить воспроизведение файлов соответствующего типа (Фильм/Музыка/Фото/Рекордер (видеофайл с записью ТВ-программы)).

- **Установки записи:** настройка PVR и Timeshift.

- **Устройство удалено:** безопасное извлечение USB-устройство.

 Экранное меню Вашего устройства может быть изменено без предварительного уведомления и, следовательно, отличаться от меню, представленного в настоящем Руководстве.

## Информация по USB

- Поддержка USB: версия USB 2.0; файловые системы NTFS, FAT и FAT32.

Корректная работа устройства гарантирована только при использовании лицензионных USB-накопителей известных производителей. Максимальный объем накопителя - 2 ТБ.

 Согласно стандарту USB 1.1/2.0 использование USB-устройства с током потребления более 500 мА не рекомендуется без использования дополнительного источника питания. Подключение без дополнительного питания USB-носителей, потребляющих ток, который превышает данное значение, а также неисправных USB-носителей может вызвать механические или термические изменения элементов конструкции данного устройства, а также выход из строя внутренних элементов защиты USB-порта. Такие повреждения не являются гарантийным случаем.

**Внимание:** использование внешних USB-устройств, содержащих файлы с расширением BIN в корневой директории, может привести к сбоям в работе устройства или к повреждению программного обеспечения.

## Запись по таймеру

- Выберите пункт “Меню”—“Время”—“Таймер”—нажмите “ОК” для добавления записи по таймеру, отрегулировав следующие настройки:

**Выбор источника:** выберите ТВ- или радиоканал для записи.

**Номер канала:** выберите номер канала.

**Название канала:** отображение названия выбранного канала.

**Дата старта:** задайте дату старта записи в формате месяц/день/год.

**Время начала:** задайте время начала записи.

**Время окончания:** задайте время окончания записи.

**Режим:** задайте периодичность повтора записи (один раз/ежедневно/по выходным/по будням/еженедельно).

**Режим таймера:** расписание/запись. Запись может вестись только при подключенном USB-носителе.



## Отложенный просмотр

- Функция отложенного просмотра или «сдвига по времени» (Time Shift) позволяет резервировать часть USB-дискового пространства и производит непрерывную фоновую запись выбранного канала. Time Shift позволяет сделать паузу в просмотре либо отмотать запись назад и продолжить просмотр с пропущенного места.
- После активации записи канала (PVR, см. главу «Общие операции») нажмите кнопку PAUSE на ПДУ. Функция Time Shift активируется, в нижней части экрана появится статусная панель с отсчетом времени. Теперь записываемый видеоряд можно перематывать с помощью кнопок REV/FWD, устанавливать на паузу с помощью кнопки PAUSE.
- Для отключения Time Shift нажмите кнопку EXIT и OK для подтверждения операции.

# Общая информация

## Руководство по устранению неисправностей

Ниже приводится таблица, в которой описаны простые меры, способные помочь Вам устранить большую часть проблем, могущих возникнуть при использовании данного устройства. Если нижеуказанные меры не помогли, обратитесь в сервисный центр или к ближайшему дилеру.

Неисправность	Причина	Решение
Не светится индикатор Standby	Устройство не подключено к электрической сети. Отшел кабель питания.	Проверьте подключение. Проверьте кабель.
Нет сигнала	Антенна не подключена. Антенна повреждена/не направлена. Вне зоны приема цифрового сигнала.	Проверьте, подключен ли антенный кабель. Отрегулируйте антенну. Обратитесь к поставщику услуги.
Отсутствует изображение	Выбран неправильный режим источника сигнала на телевизоре.	Выберите необходимый вход.
Отсутствует звук	Нет подключения (неправильное подключение) аудиокабеля Звук отключен или громкость установлена на минимум Звуковая дорожка не поддерживается	Правильно подключите аудиокабель Увеличьте громкость звука Выберите другую дорожку
Нет отклика от пульта ДУ	Выключен приемник. Выбран неправильный угол. Закрыт доступ к передней панели ресивера. В пульте ДУ разрядились батарейки.	Подключите ресивер к электрической сети. Освободите доступ к передней панели устройства. Замените батарейки в пульте ДУ.
Нет приёма DVBT-сигнала при настройке ресивера		
Задержки при воспроизведении TV-программ		
Помехи изображения, выпадение части изображения, зависание картинки, пропадание звука	Недостаточный уровень принимаемого сигнала на антенном входе устройства.	Проверьте качество соединения и исправность антенного усилителя и его цепей питания.

## Комплект поставки

- |                                    |      |
|------------------------------------|------|
| 1. Плеер                           | 1 шт |
| 2. Адаптер питания                 | 1 шт |
| 3. Пульт дистанционного управления | 1 шт |
| 4. Батарея                         | 2 шт |
| 5. Аудиовидеокабель RCA            | 1 шт |
| 6. Руководство по эксплуатации     | 1 шт |

## Поддерживаемые форматы

Контейнер	Расширение	Видеокодек	Аудиокодек
AVI	*.avi	H264, MPEG1/2, MPEG4	MP1/2, MP3, WMA, LPCM, AAC
MPG	*.mpg	MPEG1/2	MP1/2
TS	*.ts, *.m2ts	H264, MPEG1/2	MP1/2, AAC
MKV	*.mkv	H264, MPEG1/2, MPEG4	MP1/2, MP3, WMA, LPCM, AAC
MP4	*.mp4	H264, MPEG1/2, MPEG4	MP1/2, MP3, WMA, LPCM, AAC
MOV	*.mov	H264, MPEG1/2, MPEG4	MP1/2, MP3, WMA, LPCM, AAC

# Общая информация

## Технические характеристики

Диапазон частот	178 - 226 МГц (VHF) 474.0-858.0 МГц (UHF)
Цифровое радио	+
Функция записи (PVR)	+
Функция Time Shift (сдвиг по времени телепередач)	+
Русифицированное экранное меню	+
Функция телегид EPG	+
Уровень сигнала	от -82 до -25 дБм
Входной поток	до 40 Мб/сек
Разрешение видео	480i/480p/576i/576p/ 720p/1080i/1080p
Видеовыходы	Антенный/композитный (CVBS)/HDMI
Аудиовыходы	Стерефонический/цифровой коаксиальный
Входы	Антенный/USB
Номинальное напряжение	5 В, 1,5 А
Входное напряжение адаптера	100-240 В, ~50/60 Гц, 0,3 А
Выходное напряжение адаптера	5 В, 1,5 А
Номинальная потребляемая мощность	5 Вт
Класс защиты от поражения электрическим током	II
Диапазон температур хранения	~20°-60°C
Диапазон рабочих температур	~0°-45°C
Размеры устройства	124 x 34 x 103 мм

 Технические характеристики могут быть изменены заводом-изготовителем без предварительного уведомления. Указанные геометрические размеры имеют приблизительные значения.

### Производитель:

ЯОДЗИН ТЕКНОЛОДЖИ (ШЭНЬЧЖЭНЬ) КО., ЛТД  
ЯОДЗИН ПАРК, ШУЙТИАН, ПРОМЫШЛЕННАЯ ЗОНА №4, ШИЯНЬ ТАУН,  
БАОАН ДИСТРИКТ, ШЭНЬЧЖЭНЬ, КИТАЙ.

**Под контролем «ТЕХНО ЭЛЕКТРИК ЛИМИТЕД»**

Сделано в Китае.

## ГАРАНТИЙНЫЙ ТАЛОН

Срок гарантии – 12 месяцев

Дата производства  
Серийный номер

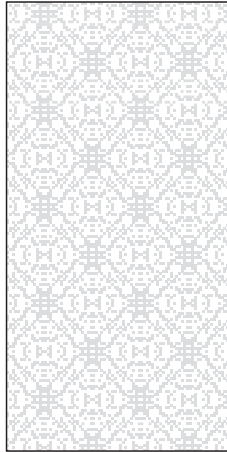

Модель



Дата продажи



Подпись продавца

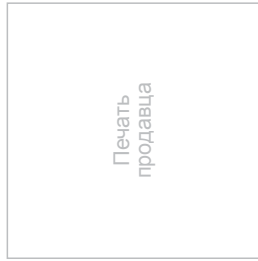

Печать  
продавца



# TELEFUNKEN

С условиями гарантийного обслуживания согласен, претензий по комплектности, внешнему виду и работоспособности не имею.

### Сведения о ремонте

Подпись покупателя \_\_\_\_\_

№	Дата приема	Дата выдачи	Отметка СЦ	Подпись заказчика
1				
2				
3				

T-W000-3

# TELEFUNKEN

Авторизованные  
сервисные центры



# TELEFUNKEN

## УСЛОВИЯ ГАРАНТИИ:

1. Гарантийный срок 12 (двенадцать) месяцев со дня передачи изделия Потребителю.
2. Гарантийный ремонт производится в Авторизованных Сервисных Центрах.
3. Условия гарантии не предусматривают периодическое техническое обслуживание, установку и настройку изделия на дому у владельца.
4. Потребитель имеет право предъявить изготовителю требования, предусмотренные законом РФ «О защите прав потребителей» в течение гарантийного срока.
5. Потребитель обязан соблюдать правила безопасной эксплуатации и хранения изделия.
6. Гарантия не сохраняется в случае: нарушения правил эксплуатации, механических повреждений, нарушений гарантийной пломбы, неправильного подключения изделия, попадания посторонних предметов внутрь.
7. Гарантийные обязательства производителя не распространяются на:
  - сменные элементы питания (батарейки, аккумуляторы), дополнительные аксессуары, входящие в комплект поставки и подверженные естественному износу в процессе эксплуатации;
  - нарушения в работе изделия, вызванные сторонними приложениями (мелодии, графические, видео и другие файлы, Java и подобные им программы);
  - повреждения (недостатки), вызванные воздействием компьютерных вирусов и аналогичных им программ, установкой, сменой или удалением паролей (кодов) изделия, модификацией и/или переустановкой предустановленного ПО изделия.

Изготовитель: ТЕХНО ЭЛЕКТРИК ЛИМИТЕД  
Юридический адрес: 801 Лук Ю Билдинг, 24-26 Стэнли Стрит, Сентрал, Китай  
Сделано в Китае

Адреса авторизованных сервисных центров приведены в Информации для потребителя, на сайте [www.telefunken-electronics.ru](http://www.telefunken-electronics.ru) и на QR-коде (верхний левый угол).

T-W000-3