



WD My Cloud™ EX2

Персональный облачный накопитель

Руководство по эксплуатации



Ремонт и поддержка продукции WD

При возникновении неполадок в работе изделия, пожалуйста, не торопитесь его возвращать. Мы всегда готовы помочь вам устранить неполадки самостоятельно. Ответы на большинство технических вопросов можно получить, обратившись к нашей базе знаний или к службе поддержки по электронной почте на сайте <http://support.wd.com>. Если вы не нашли ответа на свой вопрос или предпочитаете общаться со службой поддержки по телефону, позвоните по наиболее удобному для вас номеру из числа приведенных ниже.

На приобретенное вами изделие распространяется 30-дневная бесплатная техническая поддержка по телефону в течение гарантийного срока. Этот 30-дневный период начинается в момент вашего первого обращения в службу технической поддержки WD по телефону. Техническая поддержка по электронной почте оказывается бесплатно в течение всего гарантийного срока, а наша обширная база знаний работает ежедневно и круглосуточно. Если вы хотите получать от нас известия о новых возможностях и услугах, зарегистрируйте свое изделие на сайте по адресу: <http://register.wd.com>.

Ресурсы поддержки в Интернете

Посетите сайт поддержки нашей продукции по адресу <http://support.wd.com>, где вам предоставляются следующие возможности:

- **Файлы** — Загрузить драйверы, программы и обновления для изделий WD.
- **Регистрация** — Зарегистрировать изделие WD, чтобы получать последние обновления и специальные предложения.
- **Гарантийное обслуживание и RMA** — Получить сведения о гарантии, возврате изделий (RMA), состоянии RMA и восстановлении данных.
- **База знаний** — Поиск по ключевым словам или номеру ответа.
- **Установка** — Получить справку в Интернете об установке изделия или программы WD.
- **Сообщество WD** — Общайтесь и обменивайтесь мнениями с другими пользователями WD.
- **Виртуальный центр обучения** — Зайдите сюда, чтобы узнать, как максимально использовать возможности своего персонального облачного накопителя (<http://www.wd.com/setup>).

Порядок обращения в службу технической поддержки WD

При обращении в компанию WD за технической поддержкой необходимо знать серийный номер своего изделия WD, конфигурацию своего компьютера и версию операционной системы.

Северная Америка		Азиатско-тихоокеанский регион	
На английском языке	800.ASK.4wd (800.275.4932)	Австралия	1 800 42 9861
На испанском языке	800.832.4778	Китай	800 820 6682 / +65 62430496
		Гонконг	+800 6008 6008
		Индия	1 800 11 9393 (MNTL) / 1 800 200 5789 (Reliance) 011 26384700 (Pilot Line)
Европа (бесплатно)*	00800 ASK4 WDEU (00800 27549338)	Индонезия	+803 852 9439
		Япония	0120-994-120 / 00531-65-0442
		Корея	02 703 6550
Европа	+31 880062100	Малайзия	+800 6008 6008 / 1 800 88 1908/+65 62430496
Ближний Восток	+31 880062100	Филиппины	1 800 1441 0159
Африка	+31 880062100	Сингапур	+800 6008 6008 / +800 608 6008/+65 62430496
		Тайвань	+800 6008 6008/+65 62430496

* Бесплатные телефоны работают в следующих странах: Австрия, Бельгия, Дания, Франция, Германия, Ирландия, Италия, Нидерланды, Норвегия, Испания, Швеция, Швейцария, Великобритания.

Регистрация изделия WD

Зарегистрируйте приобретенное вами изделие WD, чтобы получать последние обновления и специальные предложения. Вы можете без труда зарегистрировать свой накопитель на сайте <http://register.wd.com> или через программу персонального облачного накопителя WD My Cloud EX2.

Содержание

Ремонт и поддержка продукции WD	ii
Регистрация изделия WD	ii
1 Важные сведения для пользователя	1
Важные правила техники безопасности	1
Запись сведений об изделии WD	2
2 Общие сведения об изделии	3
О системе	3
О виртуальном центре обучения	5
Комплект поставки	5
Прежде чем приступить к установке	7
Бережное обращение	7
Компоненты изделия	8
3 С чего начать	10
Установка дисков в модель без дисков	10
Подсоединение устройства	12
С чего начать с программой установки из Интернета	14
С чего начать без программы установки из Интернета	21
Доступ к содержимому	21
4 Дистанционный доступ к вашему облачному накопителю	24
Как разрешить облачный доступ к устройству WD My Cloud EX2	24
Как настроить облачный доступ для пользователя	24
Как сделать свои медиа мобильными с помощью программ для мобильных устройств с iOS и Android	26
5 Управление пользователями, группами и общими папками	39
Сведения о пользователях	39
Сведения о группах	48
Сведения об общих папках	51
6 Главное о приборной панели	57
Вызов приборной панели	57
Начальная страница приборной панели	60
Как обратиться за поддержкой	71
Популярные операции	72

7	Резервное копирование и восстановление файлов	73
	О резервном копировании	73
	Работа с USB-устройствами и резервное копирование через USB	73
	Дистанционное резервное копирование	77
	Внутреннее резервное копирование	81
	Облачное резервное копирование	83
8	Организация дисковой системы в устройстве WD My Cloud EX2	90
	Типы дисковых систем	90
	RAID-массив	91
	Состояние дисков	96
	Работа по протоколу iSCSI	97
	Виртуализация томов	101
9	Работа с программами в устройстве WD My Cloud EX2	106
	Сведения о программах	106
	Работа с программами	106
10	Воспроизведение и трансляция фильмов, фотоснимков и музыки	110
	Медиасерверы	110
	Хранение медиафайлов	112
	Как включить серверы DLNA и iTunes	112
	Доступ к персональному облаку с помощью медиаплееров	117
	Доступ к персональному облаку с помощью iTunes	118
11	Настройка параметров	119
	Общие	119
	Сеть	131
	Медиа	139
	Утилиты	139
	Уведомления	143
	Обновление встроенной программы	146
12	Замена диска	149
	Как выявить неисправный диск	149
	Замена диска	150
	Возврат накопителя WD	152

13 Сведения о гарантии и нормативно-правовом соответствии	153
Нормативно-правовое соответствие	153
Сведения о гарантии (Для всех регионов, кроме Австралии и Новой Зеландии)	154
Сведения о гарантии (Только для Австралии и Новой Зеландии)	155
Приложения 158	
Приложение А: Краткое руководство по эксплуатации WD My Cloud EX2	158
Приложение В: Руководство по установке системы Joomla®	163
Приложение С: Руководство по установке системы phpBB	166
Приложение D: Поддерживаемые режимы RAID	171
Приложение E: Перенос RAID-массивов	171
Приложение F: Порядок обновления встроенной программы в безопасном режиме	171
Приложение G: Технические характеристики	173
Алфавитный указатель 175	

1

Важные сведения для пользователя

Важные правила техники безопасности
Запись сведений об изделии WD

Важные правила техники безопасности

Это устройство спроектировано и изготовлено так, чтобы обеспечить личную безопасность. Неправильное его использование может привести к поражению электрическим током или возникновению пожара. Средства защиты, реализованные в этом изделии, обеспечат вашу безопасность при условии соблюдения нижеописанных процедур установки, эксплуатации и технического обслуживания.

- Следуйте всем указаниям и предупреждениям, обозначенным на изделии.
- Перед чисткой отсоедините изделие от электророзетки. Не пользуйтесь жидкими или аэрозольными чистящими средствами. Для чистки используйте влажную ткань.
- Не пользуйтесь изделием вблизи каких бы то ни было жидкостей.
- Не ставьте изделие на неустойчивые предметы. Изделие может упасть и серьезно повредиться.
- Не роняйте изделие.
- Не заслоняйте прорези и отверстия на верхнем и нижнем торцах корпуса. Для обеспечения надлежащей вентиляции и надежной работы изделия, а также для его защиты от перегрева эти отверстия не следует перекрывать или заслонять. Чтобы избежать перегрева накопителя, также необходимо следить за тем, чтобы он находился в вертикальном положении.
- Подключайте изделие только к источникам питания, параметры которых соответствуют его маркировке. Если вам точно не известны параметры электросети, проконсультируйтесь с продавцом изделия или сотрудником вашей местной энергокомпании.
- Не ставьте никаких предметов на шнур питания. Не располагайте изделие в местах, где на шнур питания будут наступать.
- В случае использования удлинителя убедитесь в том, что совокупный номинальный ток всех приборов, подключенных к удлинителю, не превышает номинального тока самого удлинителя. Также убедитесь в том, что совокупный номинальный ток всех приборов, подключенных к электророзетке, не превышает номинала предохранителя.
- Не засовывайте какие бы то ни было предметы вовнутрь изделия через прорези на его корпусе, так как эти предметы могут соприкоснуться с точками, в которых присутствует опасное напряжение, или вызвать короткое замыкание, что может привести к поражению электрическим током или возникновению пожара.
- Отключите изделие от сети и обратитесь за техническим обслуживанием к квалифицированному мастеру, если:
 - Шнур питания или вилка повреждены или изношены.
 - На изделие пролилась жидкость.
 - Изделие попало под дождь или в сырость.

- При соблюдении инструкций по эксплуатации изделие не работает должным образом. Осуществляйте настройку только элементами управления, упомянутыми в руководстве по эксплуатации. Настройка изделия ненадлежащим образом может привести к его повреждению и потребовать значительных затрат труда квалифицированного технического специалиста для восстановления нормального функционирования.
- Изделие уронили или его корпус поврежден.
- Если эксплуатационные характеристики изделия существенно изменились, обратитесь в службу поддержки клиентов компании WD через сайт <http://support.wd.com>.

Запись сведений об изделии WD

Для настройки устройства и получения технической поддержки запишите следующие сведения об изделии WD. Сведения об изделии WD указаны на этикетке, размещенной на задней панели устройства.

- Серийный номер
- Артикул модели
- Дата покупки
- Операционная система и программы

Общие сведения об изделии

- О системе
- Особенности
- О виртуальном центре обучения
- Комплект поставки
- Прежде чем приступить к установке
- Бережное обращение
- Компоненты изделия

О системе

Накопитель My Cloud EX2 — это скоростное устройство NAS с 2 отсеками, предназначенное для дома или небольшого офиса. Оно спроектировано с расчетом на высокий уровень качества и надежности, которого вы привыкли ожидать от продукции WD® и имеет двухлетнюю гарантию. Централизованно храните все свои файлы и защитите их с помощью массива RAID 1, а также резервного копирования в LAN, WAN или облачную систему. Транслируйте большие файлы на любой экран и расширьте функциональные возможности своего NAS с помощью полного комплекта программ. Персональный облачный накопитель WD My Cloud EX2 — это скоростная система, которая при подключении к беспроводному маршрутизатору обеспечивает защищенный беспроводной доступ к вашим медиа и другим файлам с любого компьютера, планшета или смартфона.

В этом руководстве приводятся поэтапные указания по установке и другие важные сведения о приобретенном вами изделии WD. Обновленные редакции этого руководства и его версии на других языках можно загрузить с сайта по адресу <http://products.wdc.com/updates>. Дополнительные сведения и новости об этом изделии представлены на нашем сайте <http://www.wd.com/>.

Особенности

Максимальная надежность от известного поставщика систем хранения —

Накопитель WD My Cloud EX2 — это скоростной NAS с 2 отсеками, предназначенный для дома или небольшого офиса. Он спроектирован с расчетом на высокий уровень качества и надежности, которого вы привыкли ожидать от продукции WD® и укомплектован двухлетней гарантией. Централизованно храните все свои файлы и защитите их с помощью массива RAID 1, а также резервного копирования в LAN, WAN или облачную систему. Транслируйте большие файлы на любой экран и расширьте функциональные возможности своего NAS с помощью полного комплекта программ.

Широкий выбор вариантов — Можно выбрать NAS без дисков, а затем установить в него накопители, которые вы выбрали сами. Также можно выбрать уже укомплектованную модель, оснащенную дисками WD Red™, которые обеспечивают максимальную надежность при работе в уникальных условиях круглосуточно функционирующих систем NAS.

Конфигурация дисков — Вы можете выбрать один из нескольких вариантов конфигурации дисков: RAID 0, RAID 1, JBOD или объединение.

Защита файлов на высшем уровне — У вас есть несколько способов защитить свои файлы от утраты. Выберите вариант защиты файлов, который вам лучше подойдет: RAID 1, резервное копирование на USB-накопители, в LAN, WAN или облачную систему.

Легко управлять — Многофункциональная приборная панель позволяет вам постоянно держать свою систему под контролем. Вы можете следить за состоянием дисков, управлять учетными записями пользователей и настраивать функции энергосбережения. Уведомления по электронной почте и на телефон помогают вам быть в курсе состояния устройства WD My Cloud EX2.

Знаменитые программы для компьютеров и мобильных устройств — С помощью программ WD My Cloud для компьютеров и мобильных устройств вы можете отправлять, загружать и совместно использовать свои документы, где бы вы ни были. Программа для мобильных устройств позволяет легко передавать файлы из общедоступных облачных служб на устройство WD My Cloud EX2.

Различные программы для индивидуализации вашего NAS — aMule, Icecast, Joomla!,[®] phpBB,[®] phpMyAdmin, Transmission, SqueezeCenter и т.д. Актуальные версии программ можно загрузить с сайта wd.com/setup/mycloudex2apps.

Несколько встроенных серверов — Файловый сервер, сервер FTP, сервер резервного копирования и сервер загрузки для файлообменной сети BitTorrent.

Трансляция медиа на сетевые устройства — Фильмы и фотоснимки можно транслировать на сетевые телевизоры, медиаплееры, игровые приставки и другие устройства с поддержкой DLNA[®]/UPnP[®]. Встроенный медиасервер Twonky 7.2, сертифицированный DLNA 1.5. А с помощью встроенного сервера iTunes[®] вы сможете легко транслировать музыку из своей коллекции.

Резервное копирование по-вашему — Защитите свои файлы путем дистанционного резервного копирования на другое устройство My Cloud EX2 или My Cloud EX4, облачного резервного копирования, либо резервного копирования через LAN или WAN. С программой WD SmartWare™ Pro пользователи ПК могут сами выбирать, когда, куда и как сохранять резервные копии файлов с 10 разных компьютеров. Пользователи компьютеров Mac[®] могут использовать все возможности программы резервного копирования Apple[®] Time Machine[®] для того, чтобы защитить свои данные.

Увеличение емкости — Просто подсоедините совместимый USB-накопитель к устройству My Cloud EX2 и моментально увеличьте емкость своей системы. Имеется два порта расширения USB 3.0.

Встроенные функции энергосбережения — Остановка дисков и включение-отключение накопителя по графику позволяют экономить электричество.

Ваше персональное облако — В отличие от облачных систем общего пользования, на устройстве My Cloud EX2 можно централизованно и надежно хранить все свои материалы в домашней или офисной сети, а не на чужом сервере. Без отправки своих файлов неизвестно куда. Без абонентской платы. Без ограничений.

Дополнительные возможности — Целевые объекты iSCSI, все функции FTP, поддержка Jumbo-кадров, готовность к работе с IPv6, поддержка UPS (с подключением по USB и локальной сети), монитор ресурсов в реальном времени, SNMP и виртуальные тома.

О виртуальном центре обучения

В виртуальном центре обучения WD содержатся самые актуальные сведения, указания и программы, помогающие использовать возможности персональных облачных накопителей с максимальной отдачей. В этом Интернет-руководстве имеются поэтапные инструкции по настройке дистанционного доступа, резервному копированию файлов, проверке состояния устройства и т.д. Это интерактивный ресурс, наглядно описывающий все этапы установки и эксплуатации устройств WD My Cloud EX2. С помощью виртуального Центра обучения вы сможете:

- Узнать об особенностях приобретенного вами облачного накопителя.
- Загрузить последние версии программ для вашего изделия.
- Найти исчерпывающие сведения обо всех функциях вашего изделия, представленные в интерактивной форме.
- Обновить свое изделие при появлении новых функциональных возможностей.
- Пользоваться постоянно функционирующим Интернет-ресурсом без руководства пользователя или компакт-диска.

Комплект поставки

- Персональный облачный накопитель WD My Cloud EX2
- Кабель Ethernet
- Сетевой источник питания
- Памятка по установке и настройке
- Монтажный комплект (только для модели без дисков)



Персональный облачный накопитель WD My Cloud EX2



Сетевой источник питания*



Кабель Ethernet



Памятка по установке и настройке

Со сведениями о дополнительных аксессуарах для данного изделия можно ознакомиться на сайте по адресу:

США	www.shopwd.com или www.wdstore.com
Канада	www.shopwd.ca или www.wdstore.ca
Европа	www.shopwd.eu или www.wdstore.eu
Все остальные	Обращайтесь в службу технической поддержки WD в вашем регионе. Контактную информацию службы технической поддержки можно найти в Базе знаний на сайте http://support.wd.com , Answer ID 1048.

Операционная система

Windows®

- Windows 8 и 8.1
- Windows 7
- Windows Vista®
- Windows XP (32-разрядная) как минимум SP3

Mac OS X®

- Mavericks (Mac OS X 10.9)
- Mountain Lion* (Mac OS X 10.8)
- Lion* (Mac OS X 10.7)
- Snow Leopard (Mac OS X 10.6)

Примечание: На совместимость влияет аппаратная конфигурация вашего компьютера и версия операционной системы.

Браузеры

- Internet Explorer с версии 8.0 на поддерживаемых компьютерах под Windows
- Safari с версии 6.0 на поддерживаемых компьютерах под Mac OS
- Firefox с версии 21 на поддерживаемых компьютерах под Windows и Mac OS
- Google Chrome с версии 27 на поддерживаемых компьютерах под Windows и Mac OS

Локальная сеть

- Маршрутизатор или коммутатор (для максимального быстродействия рекомендуется модель с поддержкой Gigabit Ethernet).

Интернет

- Для первоначальной настройки и загрузки программ, а также для дистанционного доступа и работы с мобильными устройствами требуется скоростное соединение с Интернетом.

Прежде чем приступить к установке

Прежде чем приступить к установке устройства, выберите оптимальное место его расположения. Разместите его в месте, удовлетворяющем следующим требованиям:

- Находится рядом с заземленной электророзеткой
- Чистое и не пыльное
- На устойчивом предмете, не подверженном вибрации
- Хорошо проветривается, вдали от источников тепла, прорези и отверстия на верхнем и нижнем торцах устройства не заслоняются
- Удалено от электромагнитных полей, создаваемых такими электроприборами, как кондиционеры, радио- и телеприемники.

Бережное обращение

Накопители WD — это высокоточные устройства, требующие бережного обращения при распаковке и установке. Неосторожное обращение, удары и вибрация могут привести к повреждению дисков в устройстве. В процессе распаковки и установки внешнего накопителя соблюдайте следующие меры предосторожности:

- Не толкайте и не роняйте устройство.
- Не передвигайте устройство, когда его питание включено.
- Не используйте это изделие в качестве портативного устройства.
- Не извлекайте оба диска с данными одновременно. В этом случае устройство перестанет реагировать на ваши действия.



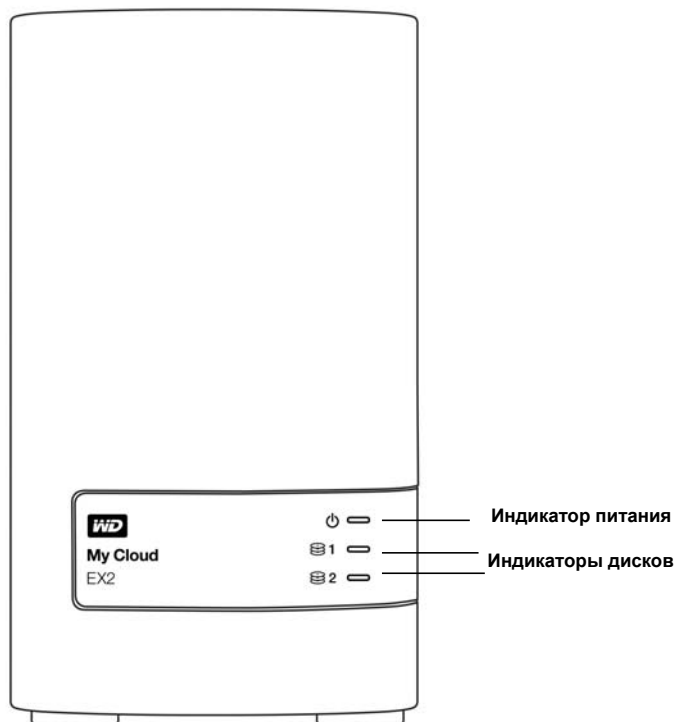

Компоненты изделия

Вид спереди

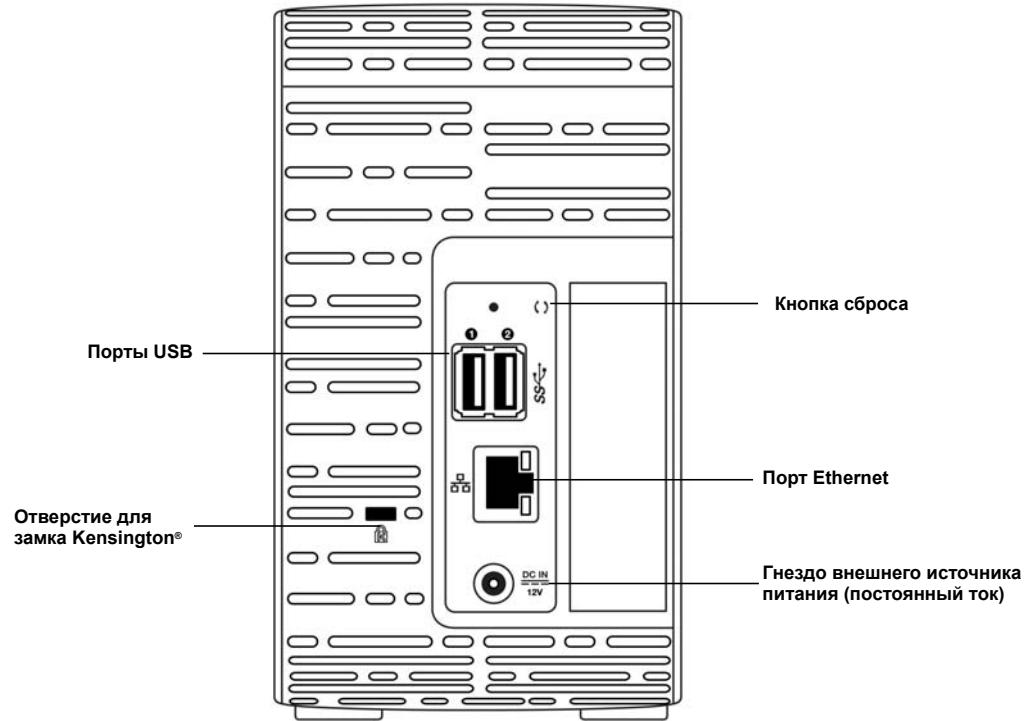

Вид сзади



Компонент	Значок	Описание
Порт Ethernet		Для подключения устройства к локальной сети.
Порт USB 3.0		Для подключения дополнительного USB-накопителя.
Кнопка сброса		Для восстановления заводских настроек: например, имени и пароля администратора устройства.
Гнездо питания		Для подключения устройства к источнику питания, включающемуся в розетку электросети.
Отверстие для замка Kensington		Для защиты от кражи устройство имеет отверстие, в которое входит стандартный замок Kensington на стальном тросике. Подробности на сайте http://www.kensington.com/ .

3

С чего начать

Установка дисков в модель без дисков

Подсоединение устройства

С чего начать с программой установки из Интернета

С чего начать без программы установки из Интернета

Доступ к содержимому

Установить персональный облачный накопитель WD My Cloud EX2 просто. Достаточно его распаковать, подключить и дождаться, когда индикатор питания на передней панели начнет непрерывно светиться синим. Затем загрузите с сайта по адресу <http://www.wd.com/setup> программу быстрой установки и выполните её.

Примечание: О том, как безопасно завершать работу устройства и отсоединять его, читайте в разделе «Утилиты» на странице 139.

Установка дисков в модель без дисков

Внимание: Далее по тексту приводятся указания по установке дисков в модель устройства WD My Cloud EX2, не укомплектованную дисками. Допускается использовать диски как WD, так и другого производителя. Перечень совместимых дисков публикуется на сайте wd.com/mycloudex2.

Внимание: Убедитесь в том, что устройство не подключено к электророзетке и к локальной сети.

Внимание: Для защиты от электростатического разряда перед началом работы с устройством заземлитесь, прикоснувшись к металлическому предмету.

Примечание: Дальнейшие указания о том, как извлечь и заменить неисправный диск или подготовить и установить диск другого производителя, читайте в разделе «Замена диска» на странице 149.

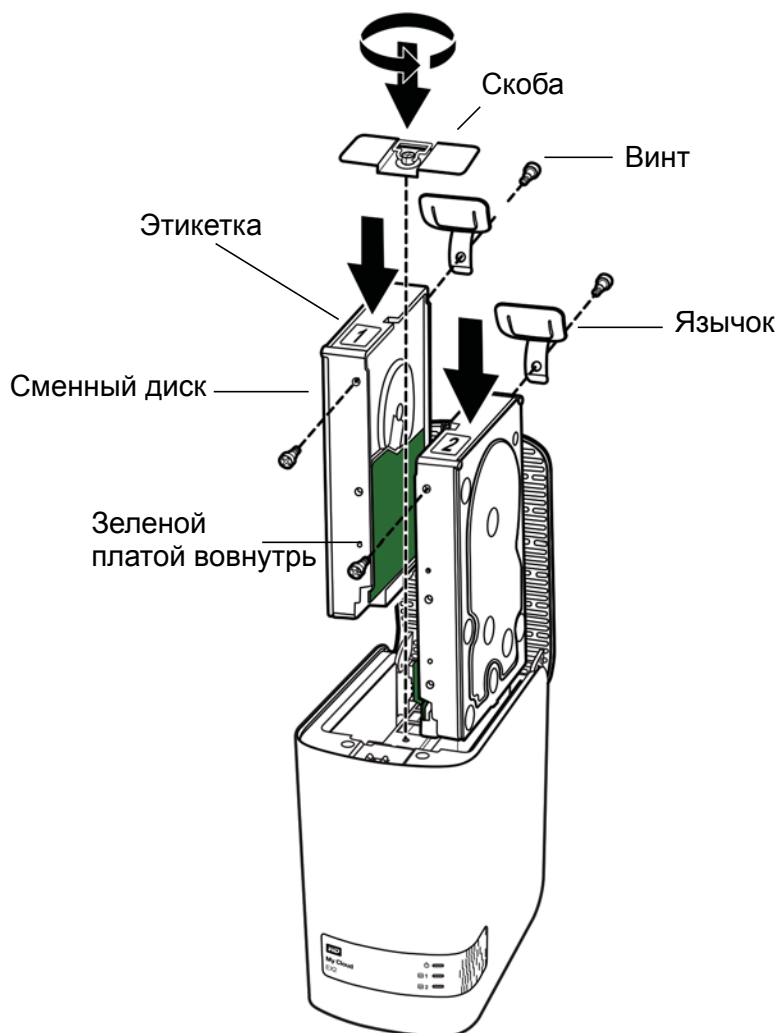

Примечание: Для выполнения этих действий вам понадобится крестовая отвертка.

Примечание: При выполнении этих действий кабели питания и локальной сети должны быть отключены.

1. Нажмите на утопленную кнопку дверцы в верхней части устройства, чтобы открыть её.
2. Извлеките скобу, удерживающую диски.
3. С помощью винта из пакета прикрепите пластиковый язычок к верхнему отверстию на боку диска (справа, если смотреть со стороны зеленой платы).
4. Вставьте винт в соответствующее отверстие на другой стороне диска.
5. Разместите этикетку 1 или 2 на верхней части диска. Этикетка 1 находится слева, а этикетка 2 — справа, если смотреть на устройство сверху вниз. Соответствующие цифры нанесены на этикетку поперечного крепления.
6. Повернув устройство передней панелью к себе, а диск — разъемом вниз и вовнутрь устройства, осторожно задвиньте диск в отсек.
7. Убедитесь в том, что язычок выступает над диском в задней части устройства.

8. Повторите действия 3 — 7 с другим диском.
9. Закрепите винтом скобу над дисками.
10. Закройте дверцу и с усилием нажмите на неё, чтобы она надежно закрепилась на своем месте.
11. Перейдите к разделу «Подсоединение устройства» на странице 12.

Подсоединение устройства

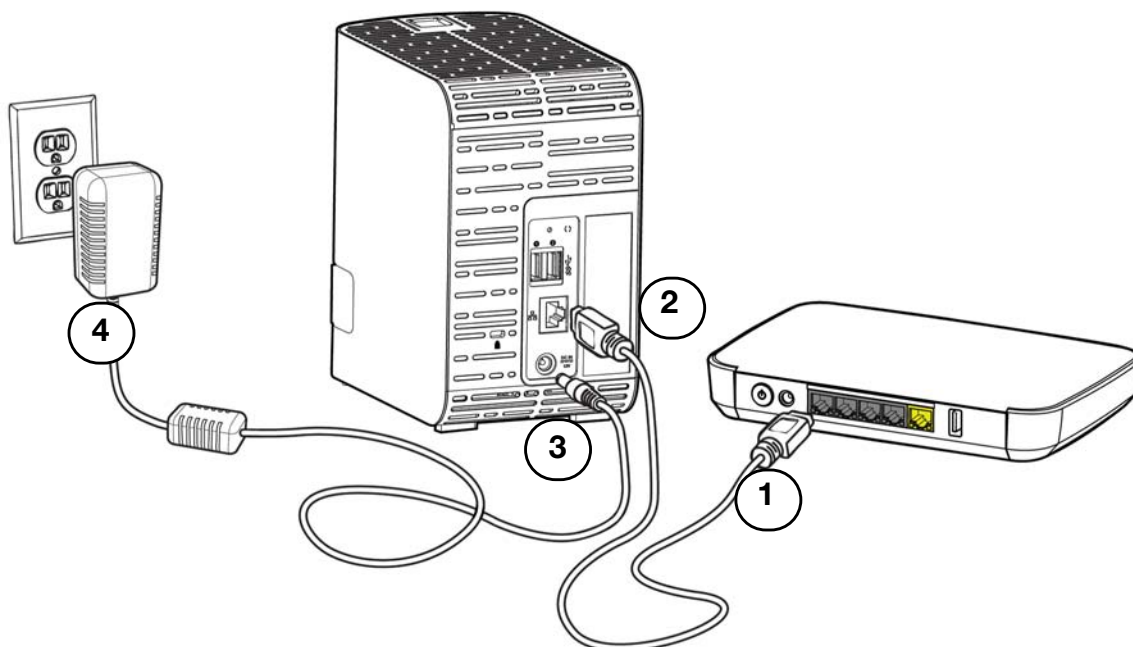

Чтобы подключить устройство WD My Cloud EX2 к локальной сети дома или в малом офисе, выполните следующие действия.

Внимание: С целью избежать перегрева устройства, установите его вертикально, как показано на рисунке выше, чтобы прорези и отверстия на верхнем и нижнем торцах устройства не заслонялись. В случае перегрева устройство безопасно завершит свою работу. Выполнение всех текущих операций будет прервано. Это может привести к утрате данных.

Внимание: Чтобы обеспечить максимальное быстродействие, рекомендуем вам пользоваться комплектным кабелем Ethernet.

1. Подключите один конец комплектного кабеля Ethernet к порту Ethernet на задней панели устройства.
2. Подключите другой конец кабеля Ethernet к порту маршрутизатора или коммутатора.
3. Подключите шнур источника питания к соответствующему разъему на задней панели устройства.

4. Включите источник питания в розетку электросети. Питание устройства включится автоматически.

Внимание: Прежде чем приступить к настройке устройства WD My Cloud EX2, дождитесь окончания процесса его включения (примерно три минуты). Устройство будет готово к работе, когда индикатор питания перестанет мигать и начнет светиться синим.

5. Когда индикатор питания устройства начнет непрерывно светиться синим, перейдите к разделу «С чего начать с программой установки из Интернета» на странице 14.

Индикаторы

Индикатор питания на передней панели

В следующей таблице описываются возможные состояния индикатора питания на передней панели.

Состояние	Цвет	Вид	Значение состояния
Питание отключено	Черный (не светится)	-----	Устройство в режиме ожидания или сна
Устройство включается	Синий	Мигает	Выполняется включение устройства или обновление его встроенной программы.
Устройство включено	Синий	Светится непрерывно	Устройство находится во включенном состоянии.
Устройство включено (рассинхронизация)	Красный	Мигает	Устройство включено, но RAID-массив рассинхронизирован.
Требуется действие	Желтый	Мигает	Событие (например, отключение сетевого кабеля), требующее действий с вашей стороны.

Примечание: При установке несовместимых дисков индикатор питания мигает желтым во время включения устройства.

Индикаторы дисков на передней панели

В следующей таблице описываются возможные состояния индикаторов дисков на передней панели.

Назначение	Цвет	Вид	Описание функции
Нет диска	Черный (не светится)	-----	Диск отсутствует.
Диск присутствует, обращений нет	Синий	Светится непрерывно	Диск присутствует, но обращений к нему нет.
Диск работает	Синий	Мигает	Диск присутствует и работает.
Неисправность диска	Красный	Мигает	Диск присутствует, но временно неисправен или вышел из строя.

Примечание: При установке несовместимых дисков индикаторы дисков быстро мигают красным во время включения устройства.

Индикаторы сети (Ethernet) на задней панели

В следующей таблице описываются возможные состояния индикаторов работы сети:

Примечание: Если смотреть на порт, то верхний слева — это индикатор работы, а верхний справа — индикатор соединения.

Состояние	Индикатор	Вид	Значение состояния
Нет соединения	Соединение	Не светится	Один из концов кабеля не подключен либо соединение неисправно.
Соединение установлено — 10/100 Мб/с	Соединение	Желтый	Кабель подключен, соединение успешно установлено. Соединение 10/100 Мб/с.
Соединение установлено — 10/100/1000 Мб/с	Соединение	Зеленый	Кабель подключен, соединение успешно установлено. Соединение 10/100/1000 Мб/с.
Соединение неактивно	Работа	Светится непрерывно	Нет активной передачи данных по соединению.
Соединение активно	Работа	Зеленый — мигает	Активная передача данных по соединению.

С чего начать с программой установки из Интернета

Программа установки из Интернета поможет вам без труда подключить это устройство к сети дома или небольшого офиса. Выполните следующие действия, чтобы загрузить и выполнить программу установки из Интернета, обнаружить свое устройство и приступить к использованию им. Загрузить программу установки из Интернета можно из виртуального центра обучения WD по адресу <http://wd.com/setup/wdmycloudex2>.

Загрузка и установка программы установки из Интернета

После подключения устройства:

1. Откройте браузер. О требованиях к браузеру читайте в разделе «Браузеры» на странице 6.)
2. В адресной строке наберите <http://wd.com/setup/wdmycloudex2>. Откроется страница «Вас приветствует центр обучения»:

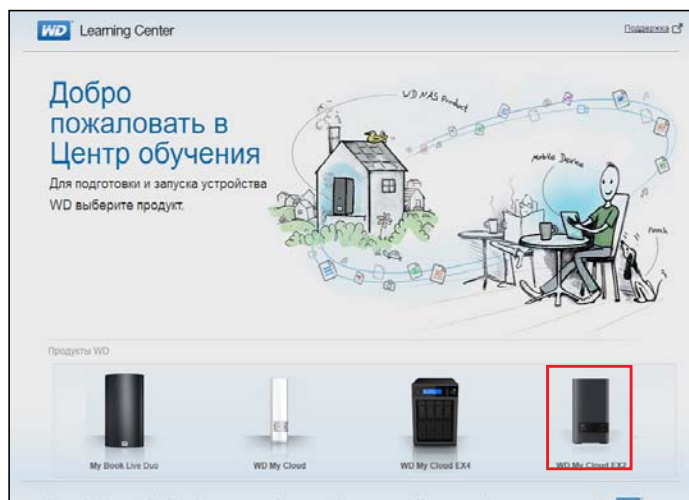

3. Выберите **WD My Cloud EX2**. Отобразится страница загрузки:

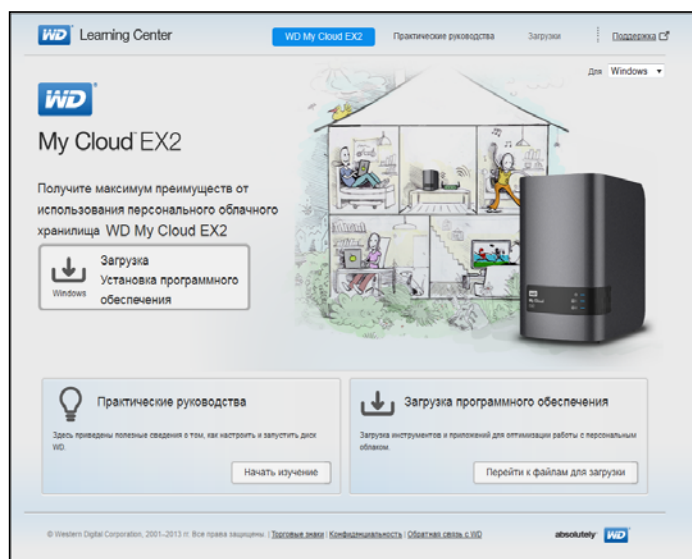

Примечание: Центр обучения автоматически опознает вашу операционную систему (ОС). Если вам потребуется загрузить программу установки для другой ОС, выберите её из раскрывающегося списка в верхней части экрана, а затем нажмите на кнопку «Загрузить программу установки».

4. Нажмите на кнопку **Загрузить программу установки**. Программа установки загрузится на ваш компьютер.

5. Перейдите к загруженному файлу и дважды нажмите на значок **Setup.exe** (в Windows) или **WD My Cloud EX2 Personal Cloud Storage Setup.dmg** (в Mac OS), чтобы открыть программу установки. Отобразится окно «С чего начать».

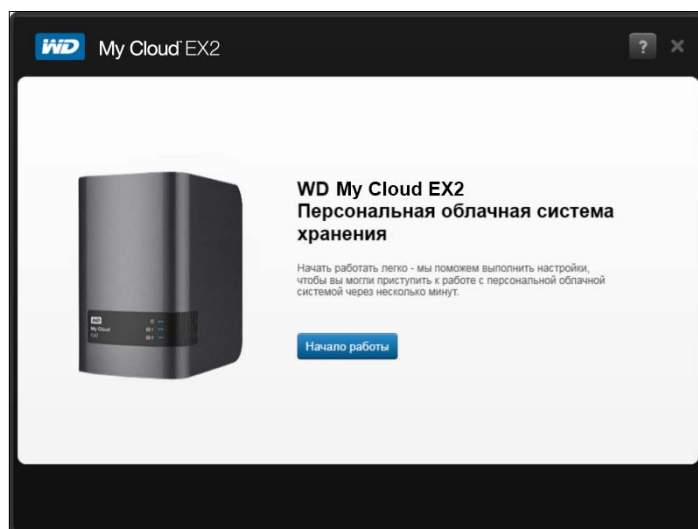

Подключение к сети и создание персональной облачной системы

1. В окне «С чего начать» (выше) нажмите **Приступить**.
2. Отобразится лицензионное соглашение Western Digital с конечным пользователем. Прочтите его, установите флажок «Я принимаю условия лицензионного соглашения» и нажмите **Далее**.

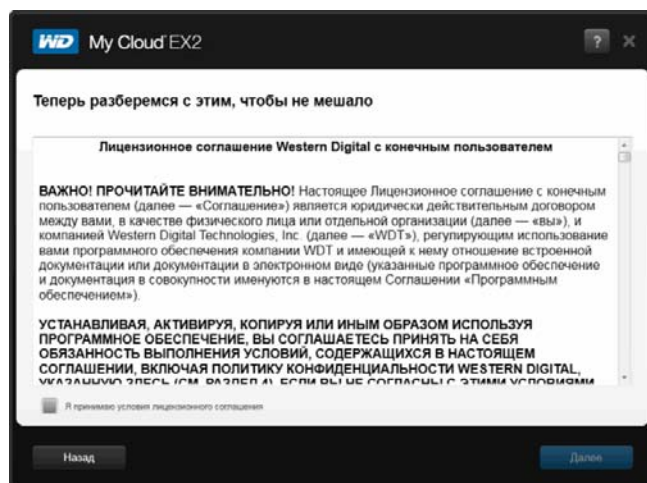

3. Прочтите, что написано на экране.

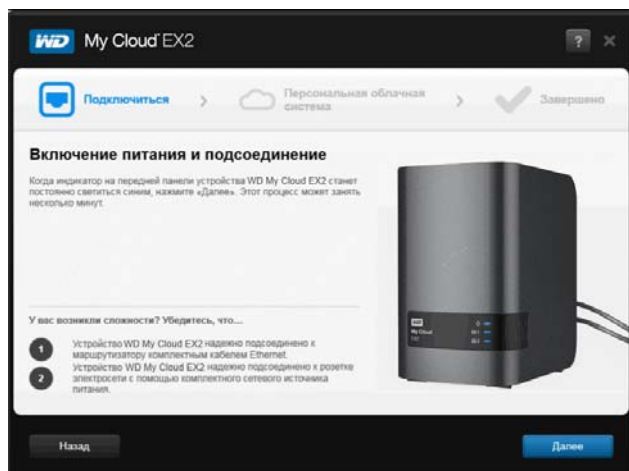
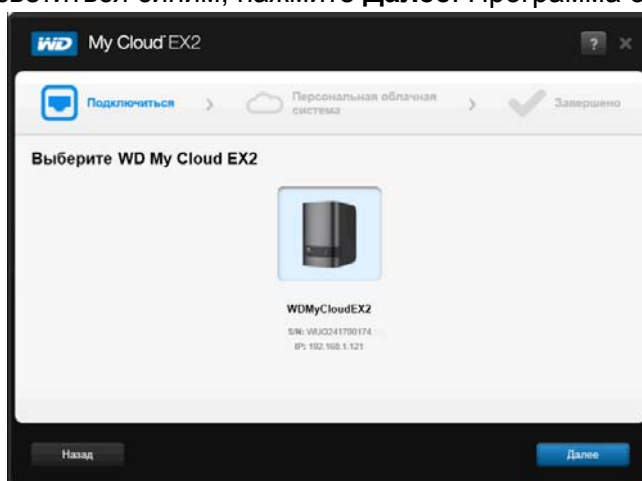
4. Когда индикатор питания на устройстве WD My Cloud EX2 станет постоянно светиться синим, нажмите **Далее**. Программа обнаружит устройство.

Примечание: Если ваше устройство не обнаружено, то следуйте указаниям на экране.

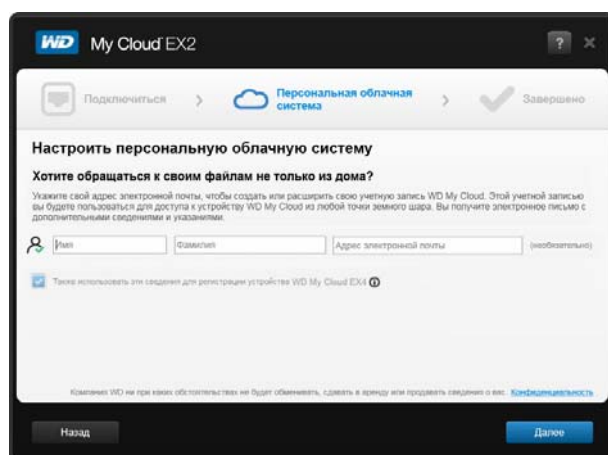
5. Выберите устройство WD My Cloud EX2 и нажмите **Далее**. Отобразится экран «Настройка персональной облачной системы».

6. Укажите свои имя, фамилию и адрес электронной почты (необязательно). Адрес электронной почты требуется для создания учетной записи с правами дистанционного доступа. Убедитесь, что флажок **Также использовать эти сведения для регистрации устройства WD My Cloud EX2** установлен

Примечание: Через службу WD My Cloud вы можете получить дистанционный доступ к своему персональному облачному накопителю WD My Cloud EX2. Создав учетную запись, вы сможете обращаться к своему устройству через Интернет с мобильных устройств и через программу WD My Cloud для компьютеров.

7. Нажмите **Далее**. Отобразится экран «Ваша учетная запись».

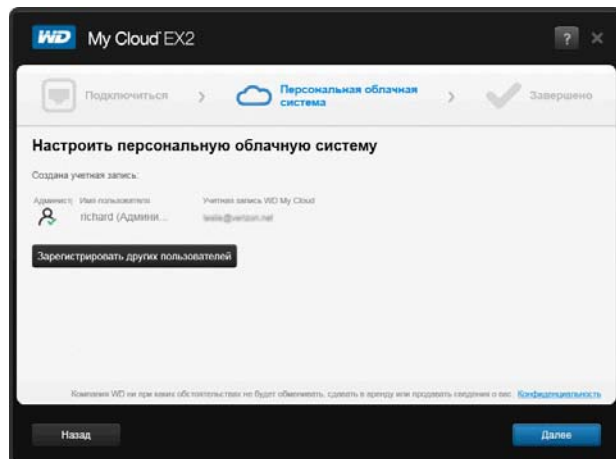

8. Если требуется добавить пользователей, то нажмите **Добавить других пользователей**, введите сведения о них и нажмите на значок «плюс» (+). Чтобы пропустить этап добавления пользователей, нажмите **Далее**. Вы сможете создать персональную облачную систему при создании учетной записи пользователя (см. «Как добавить одного пользователя» на странице 41).

Примечание: Через несколько минут в ваш ящик электронной почты должно поступить письмо с указаниями по дистанционному доступу к устройству WD My Cloud EX2.

9. Получите по электронной почте письмо для подтверждения учетной записи, выполните требуемые действия, а затем нажмите **Далее**. Отобразится экран «Настройка завершена».

Примечание: Если ваш фильтр спама не пропускает письма от компании WD, то это письмо может быть помещено в папку «Спам» в вашей почтовой системе.

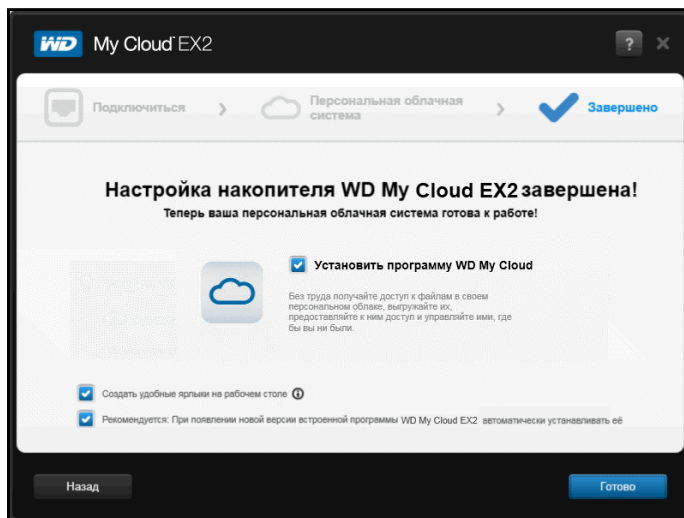

Отобразится экран «Поздравляем!». Устройство WD My Cloud EX2 установлено.

Выбор действий

Все действия на экране «Поздравляем!» по умолчанию разрешены. В приведенной ниже таблице объясняется, что происходит, если то или иное действие разрешено или запрещено.

1. Снимите флажки напротив действий, которые требуется запретить:

Параметр	Результат
Установить программу WD My Cloud	<p>Если это действие разрешено:</p> <ul style="list-style-type: none"> • Автоматически запускается мастер установки. • Указания читайте в разделе «Загрузка и установка программы установки из Интернета» на странице 15. <p>Если это действие запрещено:</p> <ul style="list-style-type: none"> • Отображается страница приветствия виртуального Центра обучения • В Проводнике (Windows) или Finder (Mac OS) отображается общая папка Public.

Параметр	Результат
<p>Создать удобные ярлыки на рабочем столе</p>	 <p>Нажмите на значки (слева направо), чтобы перейти:</p> <ul style="list-style-type: none"> • На страницу приветствия виртуального Центра обучения • В общую папку Public в Проводнике (Windows) или Finder (Mac OS). • На приборную панель WD My Cloud для настройки устройства WD My Cloud EX2.
<p>Рекомендуется: При появлении новой версии встроенной программы WD My Cloud автоматически устанавливать её</p>	<ul style="list-style-type: none"> • Отображается страница приветствия виртуального Центра обучения • В Проводнике (Windows) или Finder (Mac OS) отображается общая папка Public. • Если это действие разрешено, то автоматическое обновление выполняется ежедневно в 3:00. О том, как изменить настройки автоматического обновления, читайте в разделе «Встроенная программа» на странице 64.

2. Нажмите **Готово**, чтобы закрыть мастер установки.

Установка программы WD My Cloud для компьютеров

Если вы установили флажок **Установить программу WD My Cloud**:

1. При появлении сообщения с предупреждением выберите **Да**.
2. На экране My Cloud выберите язык из раскрывающегося списка и нажмите **ОК**.
3. Прочтите лицензионное соглашение Western Digital, установите флажок **Я принимаю условия лицензионного соглашения** и нажмите **Далее**.
4. Прочтите лицензионное соглашение Apple, установите флажок **Я принимаю условия лицензионного соглашения** и нажмите **Установить**. Начнется установка.
5. По завершении установки нажмите **Готово**.

Значки на рабочем столе

Если у вас компьютер с Windows, найдите на рабочем столе следующие значки:



Открыть приборную панель WD My Cloud EX2.



Отобразить содержимое общей папки Public.



Открыть программу WD My Cloud.

Если у вас компьютер Mac, найдите эти значки на рабочем столе.

С чего начать без программы установки из Интернета

Приступая к работе без программы установки из Интернета, вы можете:

- Пользоваться персональным облачным накопителем WD My Cloud EX2 как внешним накопителем, удобно обмениваясь с ним файлами.
- Настраивать устройство при помощи приборной панели WD My Cloud EX2. (См. «Главное о приборной панели» на странице 57.)
- Выполнять внутреннее, дистанционное и облачное резервное копирование, а также резервное копирование через USB (см. «Резервное копирование и восстановление файлов» на странице 73).

Доступ к содержимому

В папке Public на устройстве WD My Cloud EX2 находятся вложенные папки Shared Music, Shared Pictures и Shared Videos. В этих папках содержатся файлы, скопированные вами на устройство, и резервные копии файлов, сохраненные с компьютера или подключенного USB-накопителя.

Примечание: В этом Руководстве термины *папки* и *общие папки* означают одно и то же.

Подсоединив устройство WD My Cloud EX2 (см. «Подсоединение устройства» на странице 12), выполните следующие действия, чтобы получить доступ к его содержимому.

ЕСЛИ у вас операционная система...	То...
Windows 8 или 8.1	<ol style="list-style-type: none"> 1. На начальной странице Windows 8 наберите Компьютер 2. Выберите Компьютер. 3. На левой панели выберите Сеть. 4. Дважды нажмите на значок WDMYCloudEX2 и перейдите в папку Public на этом устройстве. 5. Дважды нажмите на значок папки Public. Отобразятся значки вложенных папок Shared Music, Shared Pictures и Shared Videos. Теперь вы можете работать с медиафайлами в соответствующих папках при помощи Проводника Windows.
Windows XP, Vista или Windows 7	<ol style="list-style-type: none"> 1. Выберите  или Пуск > Компьютер > Сеть > WDMYCloudEX2 и при необходимости введите реквизиты сети (маршрутизатора). Отобразятся общие и личные папки устройства. 2. Дважды нажмите на значок папки Public. Отобразятся значки вложенных папок Shared Music, Shared Pictures и Shared Videos. Теперь вы можете работать с медиафайлами в соответствующих папках при помощи Проводника Windows.
Mac OS X (Snow Leopard, Lion, Mountain Lion, Mavericks)	<ol style="list-style-type: none"> 1. В разделе «Общий доступ» на боковой панели Finder выберите WDMYCloudEX2. 2. Если появится окно авторизации, выберите Как гость и нажмите Подключиться. Откроется общая папка Public: 3. Дважды нажмите на значок папки Public. Отобразятся вложенные в неё папки: Shared Music, Shared Pictures, Shared Videos и Software. Теперь вы можете перетаскивать файлы в общие папки при помощи Finder: 4. Если требуется, чтобы значок общего накопителя постоянно отображался на рабочем столе, создайте его псевдоним. Это можно сделать одним из двух способов: <ul style="list-style-type: none"> Примечание: Прежде чем создавать псевдоним, выберите Finder > Настройки > Основные настройки и убедитесь в том, что напротив пункта Подключенные серверы установлен флажок. - Нажмите на объект, псевдоним которого требуется создать (например, Shared Music), и удерживайте кнопку мыши нажатой. Теперь, удерживая нажатыми клавиши Cmd и Option, перетащите выбранный объект туда, где требуется разместить его псевдоним. В результате вместо перемещения объекта на новом месте будет создан его псевдоним. - ИЛИ - - Нажмите правую кнопку мыши на объекте, псевдоним которого требуется создать (например, Shared Music), а затем выберите Файл > Создать псевдоним.

Как назначить букву диска папке Public (в Windows)

Чтобы назначить общей папке Public на устройстве WD My Cloud EX2 букву диска для быстрого доступа к ней в дальнейшем:

1. В разделе «Сеть» Проводника Windows выберите **WDMYCLOUDEX2**.
2. Нажмите правую кнопку мыши на папке Public и выберите в появившемся меню пункт **Подключить сетевой диск**.
3. Выберите требуемую букву из раскрывающегося списка **Диск**.
4. Установите флажок **Восстанавливать при входе в систему**.
5. Нажмите **Готово**. Ваша общая папка Public теперь подключена как сетевой диск.

4

Дистанционный доступ к вашему облачному накопителю

[Как разрешить облачный доступ к устройству WD My Cloud EX2](#)

[Как настроить облачный доступ для пользователя](#)

[Как сделать свои медиа мобильными с помощью программ для мобильных устройств с iOS и Android](#)

Персональная облачная система — это когда ваши файлы надежно хранятся под вашим контролем у вас дома. В отличие от облачных систем общего пользования, персональная облачная система дает вам возможность централизованно и надежно хранить все свои материалы в домашней сети. Обменивайтесь файлами, транслируйте медиа и обращайтесь к своим материалам с компьютеров типа PC или Mac и с мобильных устройств, где бы вы ни были. Без абонентской платы. Без отправки своих файлов неизвестно куда. Надежно храните свои фильмы, музыку, фотоснимки и другие файлы дома, всегда держите их под рукой.

В этой главе объясняется, как настроить устройство WD My Cloud EX2 для дистанционного доступа и приводятся примеры использования некоторых из множества его возможностей.

Как разрешить облачный доступ к устройству WD My Cloud EX2

Прежде чем начать пользоваться дистанционным доступом к устройству WD My Cloud EX2, его необходимо разрешить. О том, как разрешить дистанционный доступ к устройству WD My Cloud и проверить состояние соединения для дистанционного доступа, читайте на «Облачный доступ» на странице 123.

Как настроить облачный доступ для пользователя

После того, как вы разрешите дистанционный доступ к устройству WD My Cloud EX2, выполните следующие действия, чтобы настроить облачный доступ для пользователей этого устройства.

1. На панели навигации нажмите на значок **Облачный доступ** .

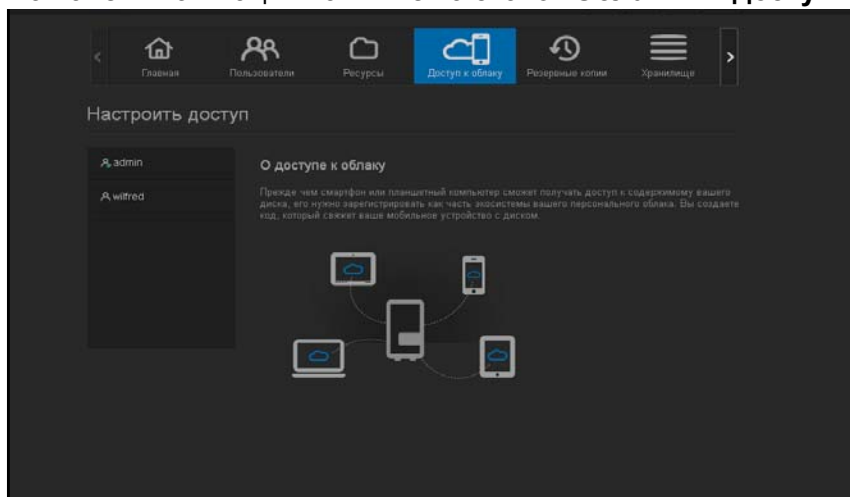

2. На левой панели выберите пользователя, для которого требуется настроить облачный доступ.

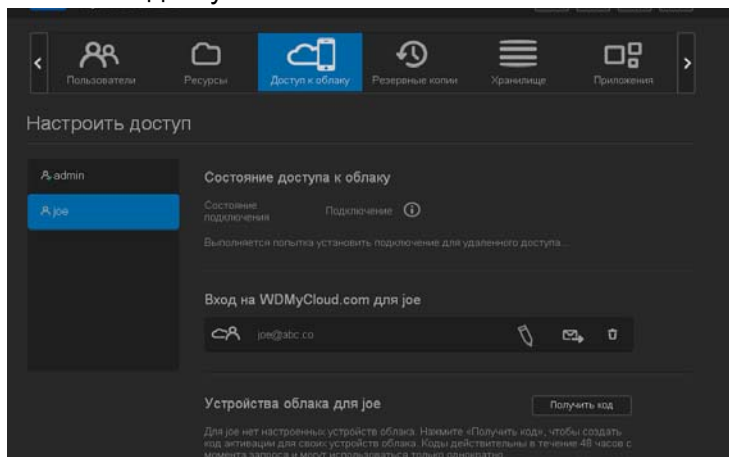

3. В поле «Учетная запись WDMYCloud.com пользователя <имя пользователя>» нажмите на значок **Указать или изменить адрес email** . Нажмите на этот значок, если вы еще не указали адрес электронной почты для этой учетной записи или если указанный адрес требуется изменить.
4. Введите адрес электронной почты этого пользователя. На этот адрес будут отправляться запросы подтверждения и указания по установке и активации пароля для облачного доступа.
5. Нажмите **Сохранить**.
6. Если вы еще не указали адрес электронной почты, то этот значок будет неактивен. Укажите адрес электронной почты, а затем нажмите на этот значок, чтобы отправить сведения, требуемые для облачного доступа.

Чтобы создать код активации для мобильного устройства пользователя:

Внимание: Коды действительны в течение 48 часов с момента создания и могут быть использованы только однократно.

1. Нажмите **Получить код** в нижней части экрана. Вам понадобится создать по одному коду для каждого из устройств, которые требуется активировать. В диалоговом окне отобразится код активации, а также дата и время окончания срока его действия.

Примечание: Обязательно запишите созданные коды активации.

2. Нажмите **ОК**. После того, как вы используете эти коды, на странице «Настройка доступа» отобразятся облачные устройства, к которым этому пользователю теперь разрешен доступ, наряду с соответствующими кодами активации.

Как сделать свои медиа мобильными с помощью программ для мобильных устройств с iOS и Android

С помощью программ WD My Cloud и WD Photos для мобильных устройств и программы WD My Cloud для компьютеров вы сможете обращаться ко всему содержимому своей персональной облачной системы с любого устройства.

Программа WD Photos для мобильных устройств

Внимание: С помощью программы WD Photos можно просматривать фотоснимки только в формате .jpg.

Превратите свое мобильное устройство в лучший в мире фотоальбом. Просматривайте на экране своего смартфона или планшета фотоснимки, хранящиеся в вашем персональном облаке. Снимайте видеоролики, делайте фотоснимки и моментально отправляйте их из галереи прямо на устройство WD My Cloud EX2. Программа WD Photos совместима с мобильными устройствами Apple и со многими популярными устройствами под управлением Android. Фотоснимки автоматически оптимизируются для просмотра на экране мобильного устройства.

Примечание: Миниатюры изображений, хранящихся на подключенном USB-устройстве, не отображаются.

При помощи программы WD Photos вы можете:

- Моментально публиковать фотоснимки на Facebook.
- Устраивать зрелищный показ слайдов с эффектами перехода.
- Получить доступ к ранее просмотренным снимкам даже без подключения к Интернету.
- Просматривать все снимки разом или сортировать их по папкам и альбомам.
- Осуществлять поиск по имени файла, по имени папки или по дате при помощи встроенной функции поиска.
- Отправлять снимки по электронной почте.
- Назначать снимки контактам.
- Загружать снимки с персонального облачного накопителя на Фотопленку в своем мобильном устройстве.
- Отправлять снимки и видеоролики с Фотопленки своего мобильного устройства прямо на ваш персональный облачный накопитель, где бы вы ни были.

Примечание: Программа WD Photos автоматически создает для отправляемых фотоснимков вложенную папку с именем мобильного устройства в папке Public на устройстве WD My Cloud EX2. Аналогичным образом, программа создает для отправляемых видеозаписей вложенную папку с именем мобильного устройства в папке Public/Shared Videos.

Подробнее о возможностях программы WD Photos и о том, как ею пользоваться, читайте на её справочных страницах, а также на сайте <http://wdphotos.wd.com>.

Как установить программу WD Photos на мобильное устройство

Внимание: Фотоснимки, подлежащие просмотру на мобильных устройствах, должны находиться в папке Shared Pictures, что в общей папке Public на устройстве WD My Cloud EX2. С помощью программы WD Photos можно просматривать фотоснимки только в формате .jpg.

Требования

- Персональный облачный накопитель WD My Cloud EX2 с последней версией встроенной программы, подключенный к Интернету.
- Устройство iPhone®, iPad® или iPod® touch с iOS версии как минимум 4.3

Чтобы установить программу WD Photos на мобильное устройство:



1. Загрузите программу WD Photos из магазина Apple App Store или Google Play и установите её на мобильное устройство.
2. Откройте программу WD Photos на мобильном устройстве. Отобразится страница WD Photos.

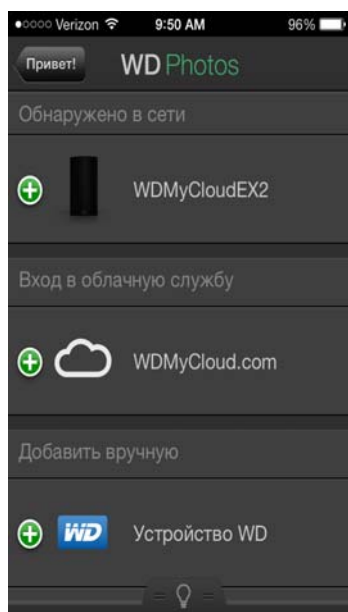

3. Нажмите **Подключиться**. Отобразится страница приветствия.



На странице приветствия имеются следующие разделы:

- **Обнаружено в сети:** Если мобильное устройство подключено к той же сети Wi-Fi или локальной сети, что и устройство WD My Cloud EX2, то эта программа активируется автоматически, и вводить код активации не понадобится.
 - В разделе «Обнаружено в сети» коснитесь значка  слева от WDMYCloudEX2.
 - Выберите свое имя пользователя из списка «Выберите учетную запись».
 - Введите свой пароль.
- **Добавить вручную:** Если мобильное устройство подключено по Wi-Fi не к той же локальной сети, что и устройство WD My Cloud:
 - В разделе «Добавить вручную» коснитесь значка  слева от имени устройства WD.
 - Введите код активации, созданный в приборной панели WD My Cloud EX2 и коснитесь **Активировать**.

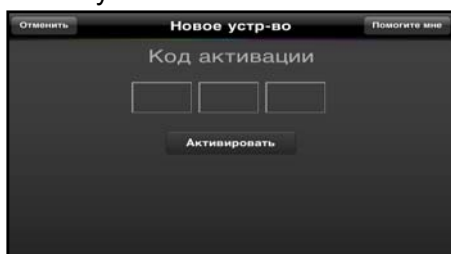

Примечание: Необходимо создать по одному коду для каждой из программ, которые требуется активировать. Коды действительны в течение 48 часов с момента создания и могут быть использованы только однократно. О том, как создать код активации, читайте в разделе «Чтобы создать код активации для мобильного устройства пользователя:» на странице 25.

- Введите свое имя пользователя и пароль.
4. Коснитесь значка своего устройства WD My Cloud EX2, чтобы отобразить имеющиеся на нём альбомы, а затем коснитесь одного из альбомов, чтобы отобразить входящие в него фотоснимки.



Примечание: Если у вас возникли проблемы с установкой программы WD Photos, зайдите на сайт по адресу: <http://wd.com/setup/wdphotos>. Подробнее о возможностях программы и о том, как ею пользоваться, читайте на её справочных страницах, а также на сайте <http://wdphotos.wd.com>.

Программа WD My Cloud для мобильных устройств

Вы всегда подключены к своей персональной облачной системе. Освободите драгоценное пространство на своем мобильном устройстве: напрямую отправляйте фотоснимки и видеозаписи на свой персональный облачный накопитель, а затем обращайтесь к ним и обменивайтесь ими в защищенном режиме.

Программа WD My Cloud для мобильных устройств дает вам возможность легко обмениваться файлами между своим персональным облаком, Dropbox™ и другими общедоступными облачными службами.

С помощью программы WD My Cloud для мобильных устройств вы можете:

- Открывать и просматривать важные файлы, хранящиеся на вашем устройстве WD My Cloud EX2, откуда угодно, не копируя их на свое мобильное устройство.
- Показывать фотоснимки, хранящиеся на вашем устройстве WD My Cloud EX2.
- Подключаться с планшета или смартфона к другим облачным службам: например, Dropbox.
- Транслировать и воспроизводить музыку и фильмы, хранящиеся на вашем устройстве WD My Cloud EX2.

Примечание: Качество трансляции видеоматериалов выше при подключении через локальную сеть или через Wi-Fi. На трансляцию через WAN влияет ограничение скорости передачи данных от абонента, установленное вашим провайдером домашнего Интернета.

- Показывать презентации с планшетов под управлением iOS и Android. Программа WD My Cloud поддерживает большинство популярных форматов файлов, таких как документы Microsoft Word, таблицы Microsoft Excel и презентации PowerPoint.

Подробнее о возможностях программы и о том, как ею пользоваться, читайте в Справке, на странице «Помогите мне» и в Полезных советах в программе WD Photos, а также на сайте <http://wdmycloud.wd.com>.

Примечание: Программа WD My Cloud позволяет перенести ваши файлы с устройства WD My Cloud EX2 на планшет, смартфон или другое портативное устройство под управлением Google Android или Apple iOS. WD My Cloud выводит удобный список файлов, хранящихся на устройстве WD My Cloud EX2, и позволяет воспроизводить и просматривать их при помощи выбранных вами программ. О том, файлы каких форматов поддерживает ваше мобильное устройство, читайте в его руководстве по эксплуатации.



Требования

- Персональный облачный накопитель WD My Cloud EX2 с последней версией встроенной программы, подключенный к Интернету.
- Для доступа к облачным службам требуется программа WD My Cloud и действующая учетная запись Dropbox, Google Drive или OneDrive™.
- Устройство iPhone или iPad с ОС iOS версии как минимум 5.0.
- Смартфон или планшет с ОС Android версии как минимум 2.3.

Установка программы WD My Cloud для мобильных устройств

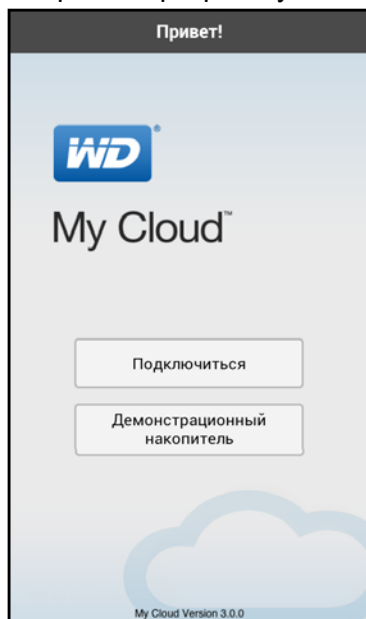
1. Загрузите программу WD My Cloud из магазина Apple App Store или Google Play и установите её на мобильное устройство.
2. Откройте программу. Отобразится страница приветствия.



3. Коснитесь **Подключиться**.
4. Имеются следующие варианты подключения к устройству WD My Cloud:
 - **Из своей локальной сети:** Если мобильное устройство подключено по Wi-Fi к той же локальной сети, что и устройство WD My Cloud, то эта программа автоматически активируется.
 - **Из Интернета:** Коснитесь значка  и войдите в свою персональную облачную систему, указав адрес электронной почты и пароль для облачного доступа (сайта WDMycloud.com).
 - **Подключиться вручную:** Если мобильное устройство подключено по Wi-Fi не к той же локальной сети, что и устройство WD My Cloud:
 - В разделе «Добавить вручную» коснитесь значка  слева от имени устройства WD.
 - Введите код активации, созданный в приборной панели WD My Cloud и коснитесь **Активировать**.
 - Необходимо создать по одному коду для каждой из программ, которые требуется активировать. Коды действительны в течение 48 часов с момента создания и могут быть использованы только однократно.
5. Коснитесь **Готово**.

6. Коснитесь значка своего устройства WD My Cloud EX2, чтобы отобразить его общие папки.

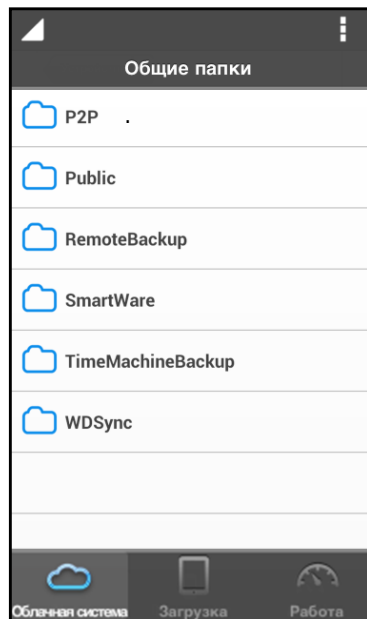

7. Коснитесь значка общей папки. Отобразится список вложенных в неё папок.
8. Коснитесь значка вложенной папки. Отобразится список находящихся в ней файлов.
9. Коснитесь значка файла, чтобы обратиться к нему.

Примечание: Подробнее о возможностях программы и о том, как ею пользоваться, читайте в её Справке, на страницах «Помогите мне», в Полезных советах и в списке ответов на популярные вопросы, а также на сайте <http://wd.com/mycloud>.

Если у вас возникли проблемы с установкой этой программы, зайдите на сайт по адресу <http://wd.com/setup/wmycloudmobileapps>.

Программа WD My Cloud для компьютеров

Эта программа поддерживает постоянное соединение между вашим компьютером типа PC или Mac и вашей персональной облачной системой, где бы вы ни были. С помощью этой программы можно легко манипулировать файлами, передавать их и отправлять ссылки на файлы и папки по электронной почте.

С помощью программы WD My Cloud для компьютеров вы можете:

- Просматривать файлы, к которым имеются права доступа.
- Добавлять папки, файлы и недавно просмотренные объекты в Избранное для быстрого доступа к ним.
- Добавлять и удалять материалы путем перетаскивания файлов и папок между устройством и компьютером.

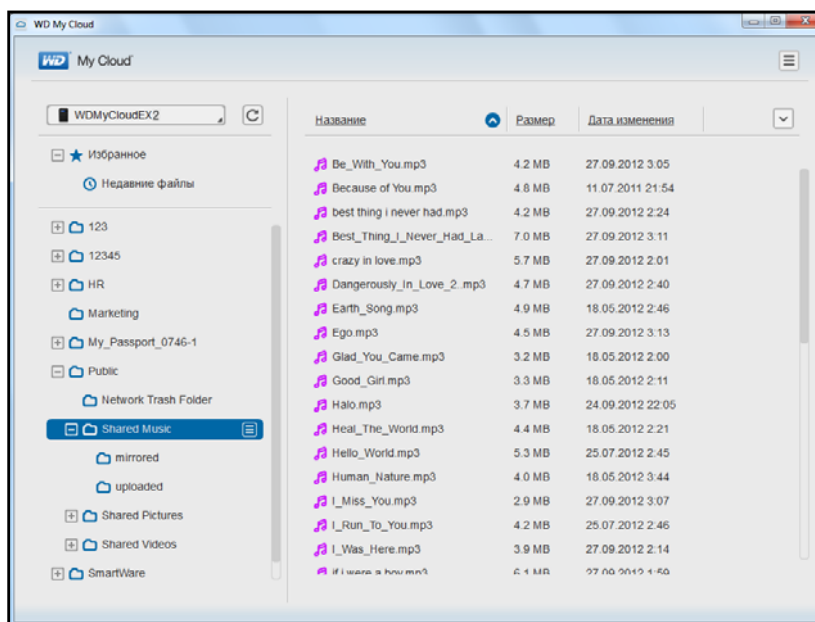

Требования

- Персональный облачный накопитель WD My Cloud EX2 с последней версией встроенной программы, подключенный к Интернету.
- Компьютер типа PC или Mac.

Установка программы WD My Cloud для компьютеров

Windows:

1. Откройте браузер. О требованиях к браузеру читайте в разделе «Браузеры» на странице 6.

2. В адресной строке наберите <http://wd.com/setup/wdmycloudex2>. Откроется страница «Вас приветствует центр обучения»:

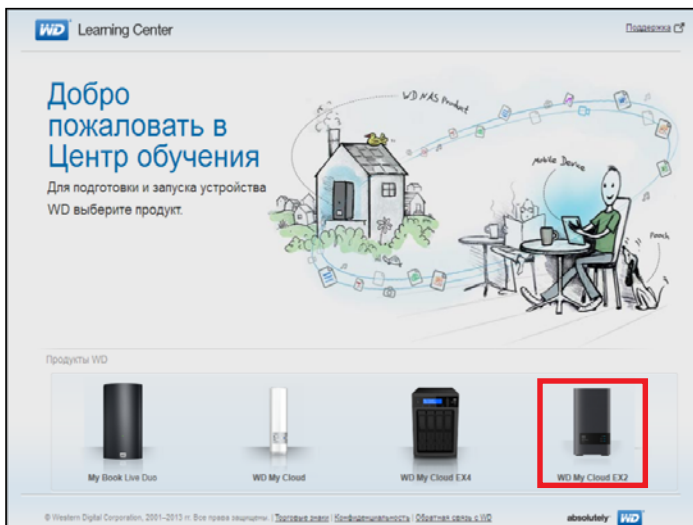

3. Выберите **WD My Cloud EX2**. Отобразится страница загрузки:

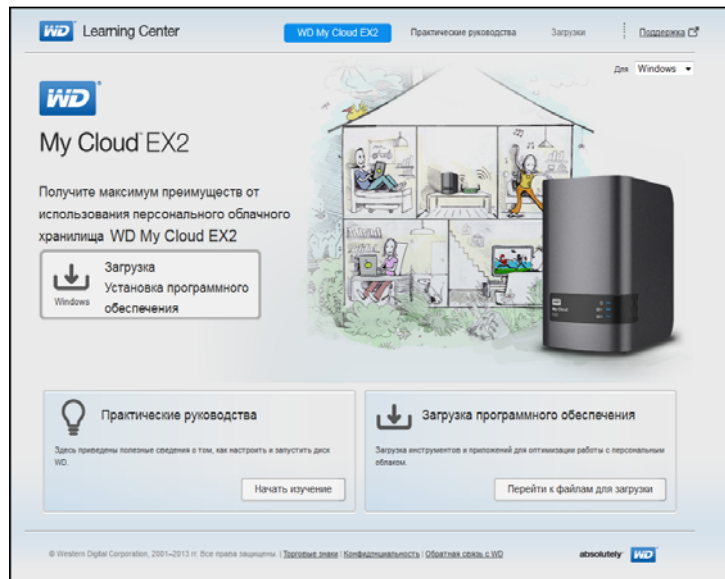

4. В разделе «Загрузка программ» нажмите **Перейти к загрузке**.

5. В разделе «WD My Cloud для компьютеров» нажмите **Загрузить**. Программа установки загрузится на ваш компьютер.

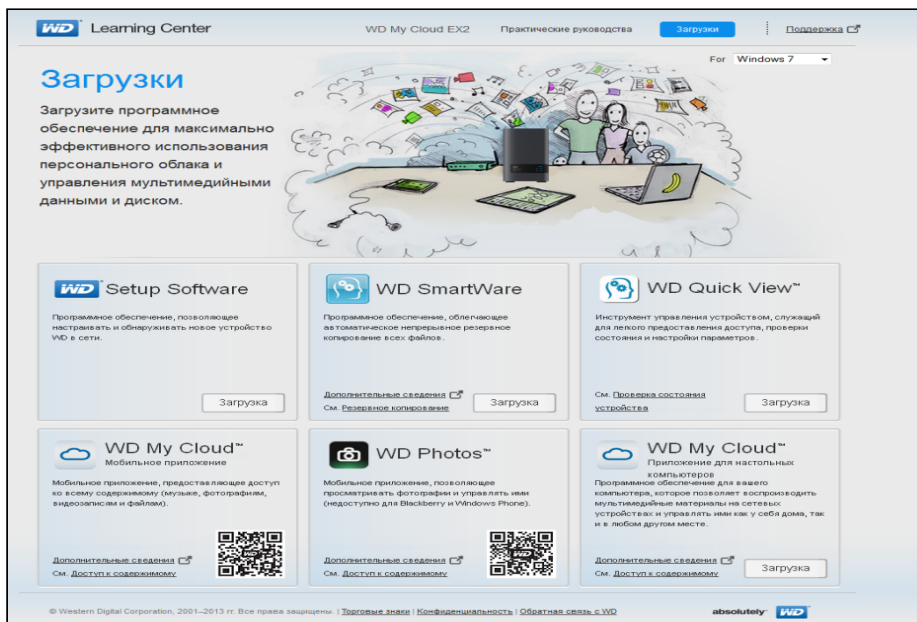

6. Перейдите к загруженным файлам и дважды нажмите на значок **wdmycloud.exe** (в Windows) или **wdmycloud.dmg** (в Mac OS).
7. Выберите язык из раскрывающегося списка и нажмите **OK**.

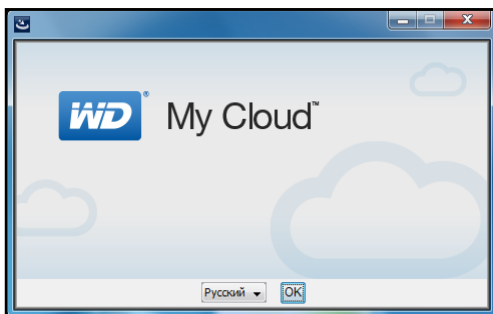

8. Прочтите лицензионное соглашение WD, а затем выберите пункт **Я принимаю условия лицензионного соглашения**.

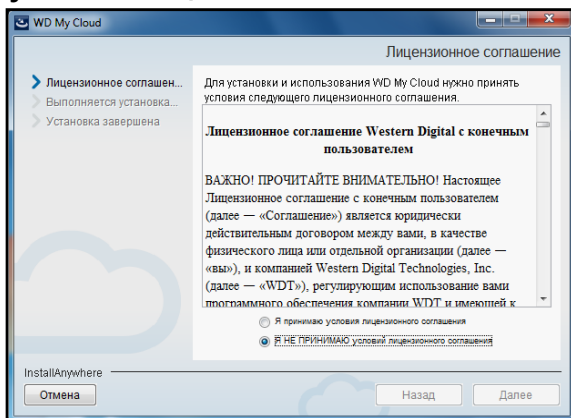

9. Нажмите **Далее**.

10. Прочтите лицензионное соглашение Apple, а затем выберите пункт **Я принимаю условия лицензионного соглашения**.

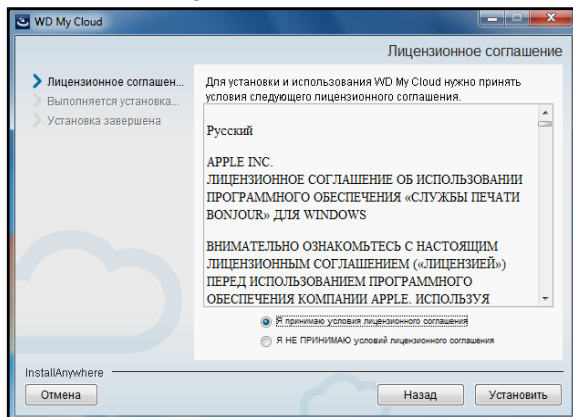

11. Нажмите **Установить**. Начнется установка.
 12. По завершении установки нажмите **Готово**. Программа установки WD My Cloud закроется.

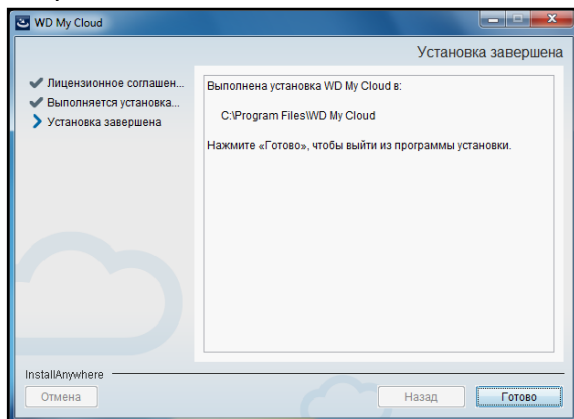

Mac:

1. Выполните действия, описанные выше в пунктах 1 — 5.
2. В разделе «Загрузка» выберите **Программа установки WD My Cloud**.
 - Если появится предложение установить среду выполнения Java, нажмите **Установить**.
 - Если отобразится предупреждение, нажмите **Открыть**.

3. Прочтите лицензионное соглашение программного обеспечения Apple, а затем нажмите **Принимаю**.

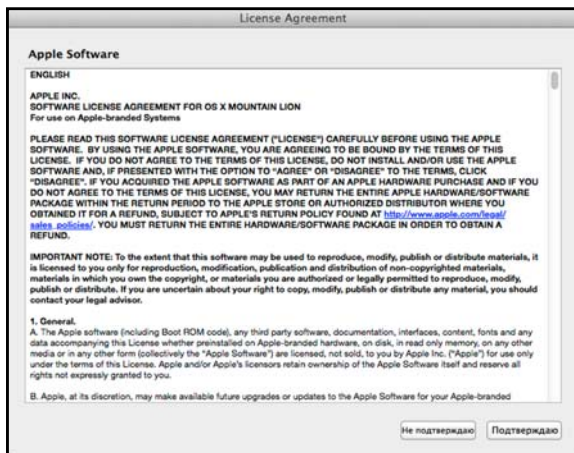

4. Выберите язык из раскрывающегося списка



5. Прочтите лицензионное соглашение программного обеспечения WD, а затем выберите пункт **Я принимаю условия лицензионного соглашения**.

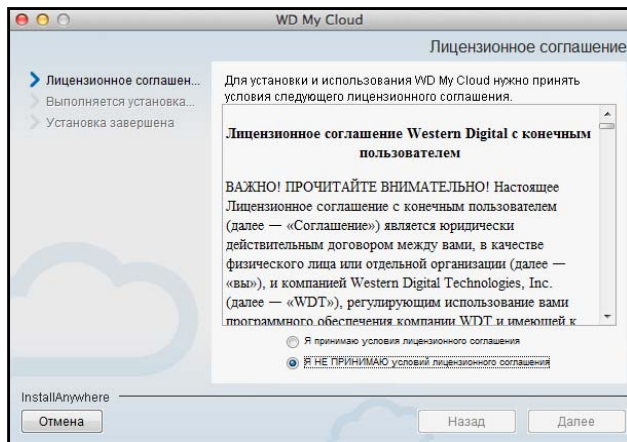

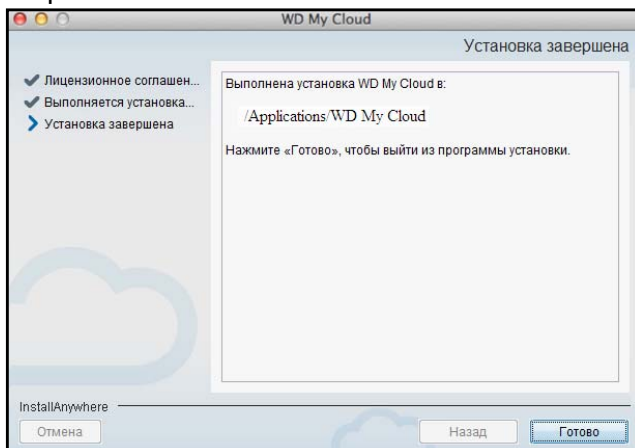

6. Нажмите **Установить**. Начнется установка.

7. По завершении установки нажмите **Готово**. Программа установки WD My Cloud закроется.



Запуск программы WD My Cloud для компьютеров

Установив программу WD My Cloud для компьютеров, выполните следующие действия, чтобы получить доступ к медиафайлам на устройстве WD My Cloud EX2.

ЕСЛИ запуск производится через . . .	ТО . . .
Значок на рабочем столе	 <p>Дважды нажмите на значок программы WD My Cloud для компьютеров.</p>
Windows 8 или 8.1	<ol style="list-style-type: none"> 1. На начальной странице наберите WD My Cloud. 2. Выберите WD My Cloud.
Windows 7, Vista или XP	<ol style="list-style-type: none"> 1. Выберите  или Пуск > (Все) программы. 2. На левой панели выберите WD My Cloud > WD My Cloud.
Mac OS X	<ol style="list-style-type: none"> 1. Выберите Finder > Программы 2. Выберите WD My Cloud > WD My Cloud.

Как пользоваться программой WD My Cloud для компьютеров

Чтобы воспользоваться программой WD My Cloud для компьютеров, выполните следующие действия:

1. Выберите устройство WD My Cloud EX2.

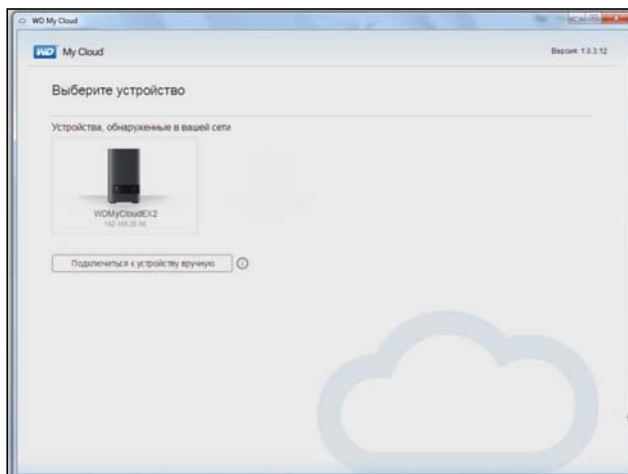

- Если потребуется, укажите имя и пароль устройства WD My Cloud EX2.
- Если ваше устройство не отобразится на экране, нажмите **Подключиться к устройству вручную**.
 - Выберите **Учетная запись WDMYCloud.com**, чтобы войти в систему, указав свой адрес электронной почты и пароль. О том, как настроить учетную запись WDMYCloud.com, см. «Как настроить облачный доступ для пользователя» на странице 24.
 - Нажмите **Код активации**, чтобы войти в систему, указав код активации, созданный устройством WD My Cloud EX2. (О том, как создать код активации, см. «Чтобы создать код активации для мобильного устройства пользователя:» на странице 25.)

Откроется программа WD My Cloud для компьютеров.

2. Ознакомьтесь с экраном «С чего начать», а затем нажмите **Начать**.

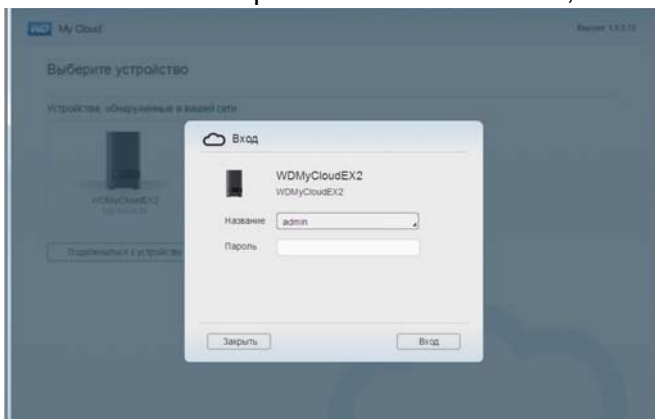

5

Управление пользователями, группами и общими папками

Сведения о пользователях
 Сведения о группах
 Сведения об общих папках

Сведения о пользователях



Администратор — как правило, владелец устройства, отвечает за его установку и настройку. Как владелец (администратор) устройства WD My Cloud EX2, вы имеете специальную учетную запись пользователя с правами администратора. Эти права дают вам возможность устанавливать и настраивать накопитель по своему усмотрению и добавлять других пользователей в свою персональную облачную систему. Вы можете сами решать, к каким именно ресурсам своего устройства разрешать доступ другим пользователям.

В заводских настройках у учетной записи администратора нет пароля. Вы можете создать его в любой момент (см. «Смена пароля пользователя» на странице 46).

Примечание: Одновременный вход в веб-интерфейс устройства нескольких пользователей с реквизитами администратора не допускается. Поэтому обязательно выходите из веб-интерфейса WD My Cloud EX2 по окончании работы с ним. Это даст возможность войти в веб-интерфейс другим пользователям, у которых имеются реквизиты администратора.

О том, как настроить автоматический выход из программы по истечении заданного времени, читайте в разделе «Энергосбережение — Период ожидания веб-доступа» на «Энергосбережение» на странице 125.

На экране «Пользователи» отображается список пользователей. Здесь администратор может просматривать сведения о каждом из пользователей, создавать новых пользователей, создавать группы, а также выдавать пользователям и группам права доступа к общим папкам.

Просмотр списка пользователей

1. На панели навигации выберите значок **Пользователи**. Откроется экран «Настройки пользователей».

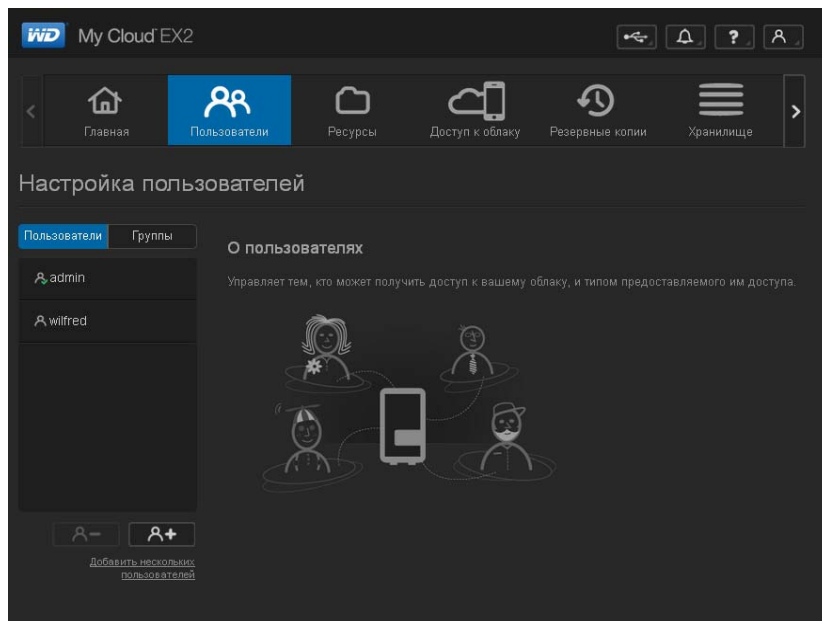

2. Чтобы просмотреть сведения о пользователе, выберите его имя в панели слева. Отобразятся сведения о пользователе и его правах доступа к папкам. Пользователь может иметь следующие права доступа к папке: только чтение, чтение и запись, нет доступа.

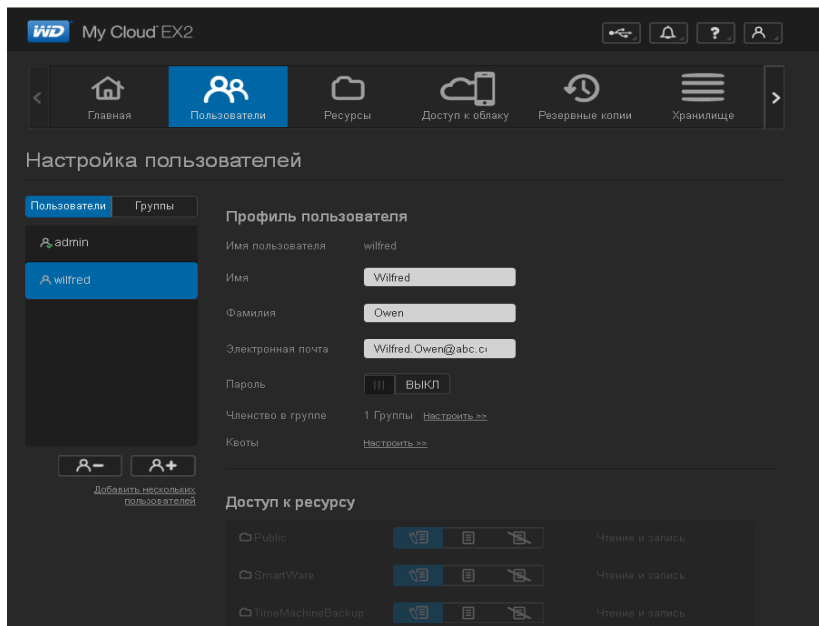

Примечание: Права доступа к папкам в разделе «Доступ к общим папкам» не подлежат изменению, поскольку эти папки являются общими. После того, как папка будет сделана личной, она отобразится в этом списке и права доступа к ней можно будет изменить. (См. «Как сделать папку личной» на странице 54.)

Как добавить одного пользователя

Администратор создает учетные записи пользователей и настраивает параметры общих папок, к которым тот или иной пользователь может обращаться. Чтобы создать одну учетную запись пользователя, выполните следующие действия.

1. Чтобы добавить пользователя, нажмите на значок  в левом нижнем углу экрана.
2. В соответствующие поля создаваемой учетной записи введите имя пользователя, а также его имя, фамилию и адрес электронной почты (необязательно), а затем нажмите **Далее**.

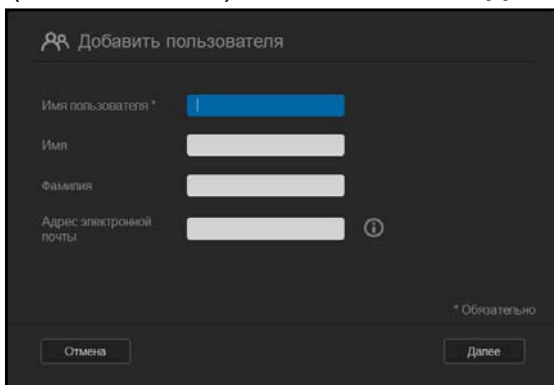

Скриншот экрана «Добавить пользователя». Вверху заголовок «Добавить пользователя» с иконкой пользователя. Ниже четыре поля ввода: «Имя пользователя *» (с синим полем), «Имя», «Фамилия» и «Адрес электронной почты» (с иконкой информации). Внизу справа текст «* Обязательно». Внизу два кнопки: «Отмена» и «Далее».

3. Чтобы установить пароль, включите переключатель , укажите пароль этого пользователя, а затем введите его повторно. Нажмите **Далее**.

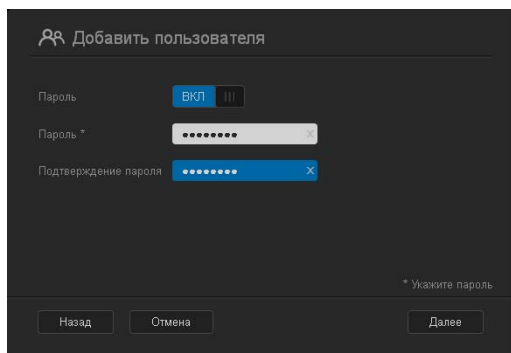

Скриншот экрана «Добавить пользователя». Вверху заголовок «Добавить пользователя». В центре переключатель «Пароль» (с иконкой «Вкл» и тремя вертикальными линиями). Ниже три поля ввода: «Пароль *» (с маской точек), «Подтверждение пароля» (с маской точек и крестиком). Внизу справа текст «* Укажите пароль». Внизу три кнопки: «Назад», «Отмена» и «Далее».

4. Чтобы поместить нового пользователя в одну из групп, установите флажок напротив требуемой группы и нажмите **Далее**.

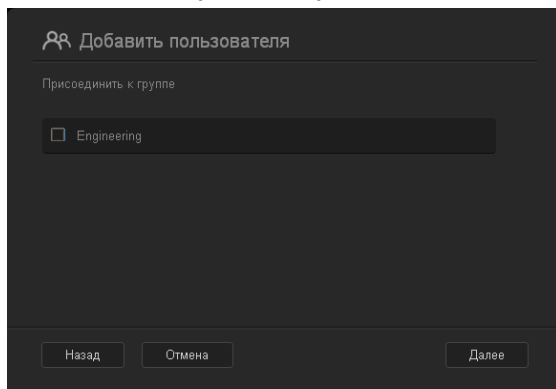

Скриншот экрана «Добавить пользователя». Вверху заголовок «Добавить пользователя». В центре переключатель «Присоединить к группе». Ниже одно поле с флажком и текстом «Engineering». Внизу три кнопки: «Назад», «Отмена» и «Далее».

5. Укажите размер квоты или не заполняйте это поле, чтобы не ограничивать доступный пользователю объем дискового пространства, а затем нажмите **Сохранить**. (Сведения о квотах См. «Правила выделения квот» на странице 47.) Новая учетная запись отобразится на левой панели экрана «Настройки пользователей».

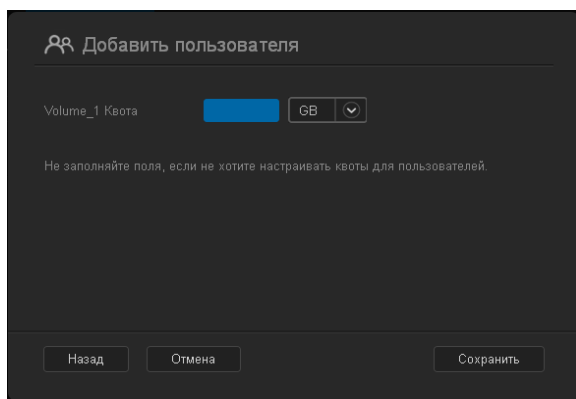

Как добавить нескольких пользователей

Чтобы создать несколько учетных записей пользователей, выполните следующие действия.

1. Чтобы добавить нескольких пользователей, нажмите **Добавить нескольких пользователей** в левом нижнем углу экрана.

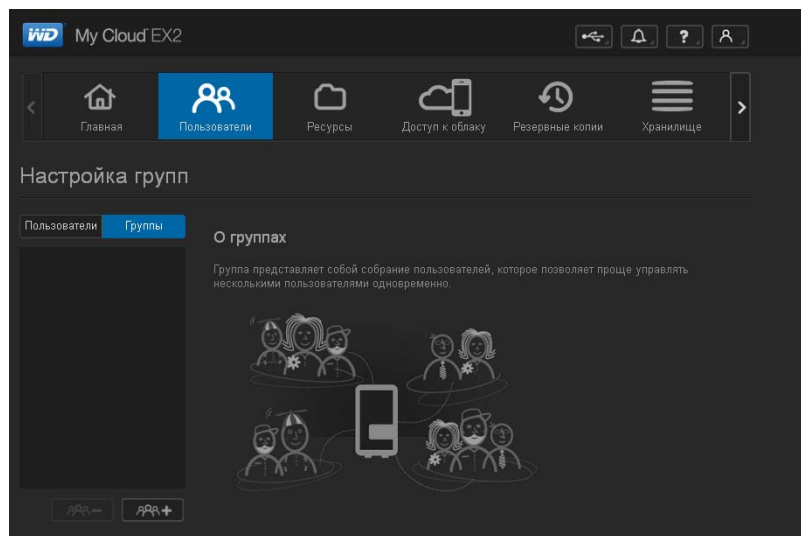

2. Выберите, как будут вводиться сведения о пользователях, а затем нажмите **Далее**.
 - **Создать нескольких пользователей:** Ввести сведения о пользователях вручную. См. «Создать нескольких пользователей» на странице 43

- **Импортировать пользователей:** Импортировать в устройство список пользователей. Перейдите к разделу «Импортировать нескольких пользователей» на странице 45.

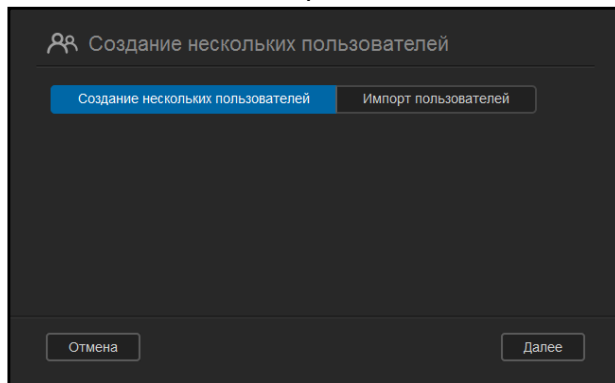

Создать нескольких пользователей

1. На экране «Создать нескольких пользователей» укажите следующие сведения, а затем нажмите **Далее**:
 - **Префикс имени пользователя:** Укажите префикс имени пользователя. Он будет добавлен к префиксу учетной записи при создании имени пользователя. (Пример: HR)
 - **Префикс учетной записи:** Укажите цифровой префикс учетной записи. Он будет добавлен к префиксу имени пользователя при создании имени пользователя. (Пример: 143)
 - **Число пользователей:** Укажите число учетных записей пользователей, которые требуется создать. Максимально допустимое число новых пользователей отображается справа.
 - **Пароль:** Укажите пароль для этих учетных записей.
 - **Подтверждение пароля:** Повторно введите пароль для этих учетных записей.
 - **Заменить повторяющиеся записи (необязательно):** Установите этот флажок, если требуется заменить повторяющиеся учетные записи, уже имеющиеся на устройстве.

2. Чтобы поместить новых пользователей в одну из групп, установите флажок напротив требуемой группы и нажмите **Далее**.

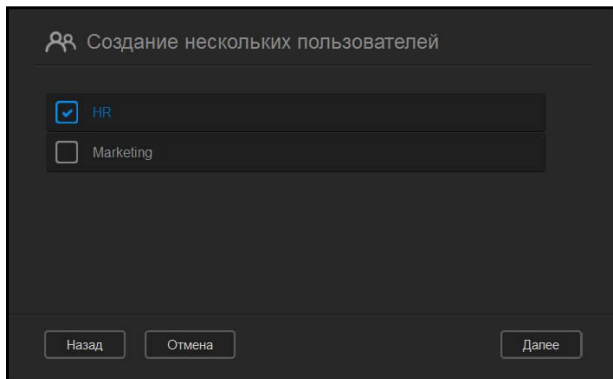

Создание нескольких пользователей

HR

Marketing

Назад Отмена Далее

3. Укажите размер квоты или не заполняйте это поле, чтобы не ограничивать доступный пользователю объем дискового пространства, а затем нажмите **Далее**. (Сведения о квотах См. «Правила выделения квот» на странице 47.)

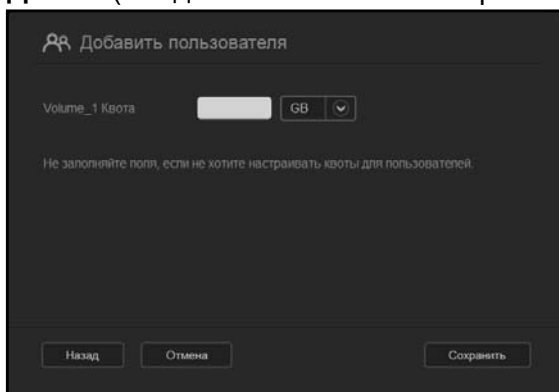

Добавить пользователя

Volume_1 Квота GB

Не заполняйте поля, если не хотите настраивать квоты для пользователей.

Назад Отмена Сохранить

4. Отобразятся новые учетные записи пользователей. Чтобы сохранить их в устройство, нажмите **Сохранить**.

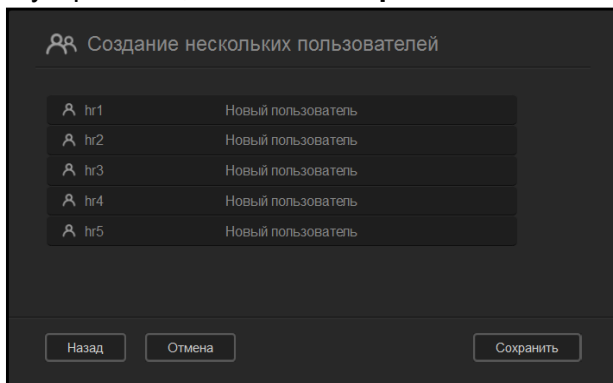

Создание нескольких пользователей

hr1	Новый пользователь
hr2	Новый пользователь
hr3	Новый пользователь
hr4	Новый пользователь
hr5	Новый пользователь

Назад Отмена Сохранить

Импортировать нескольких пользователей

1. Нажмите **Загрузить**, чтобы загрузить текстовый файл с указанием формата, в котором вам потребуется создать файл с данными пользователей для импорта.

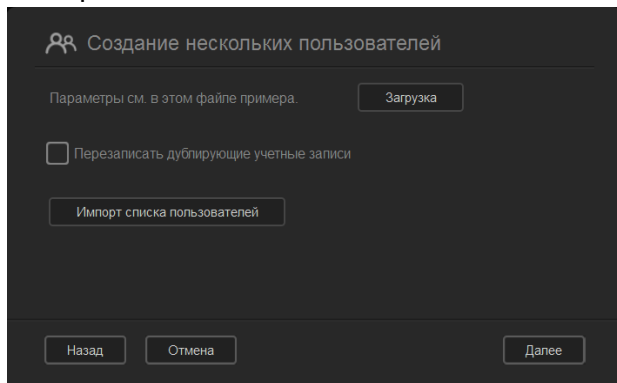

2. Создайте и сохраните файл с данными пользователей. Файл для импорта должен иметь следующий формат:
 - **Формат файла с данными пользователей для импорта:**
#имя пользователя/пароль пользователя/группы пользователя/ общая папка(ч+з)/ общая папка(ч)/ общая папка(нд)/квота пользователя
 - **Пример:** #user/pw/g1:g2/folder1:folder2/folder3:folder4/folder5:folder6/0:0:0:0
3. Нажмите **Импортировать список пользователей** и выберите созданный вами файл для импорта.
4. Нажмите **Далее**.
5. Выберите программы, права доступа к которым требуется выдать новым учетным записям, а затем нажмите **Далее**.

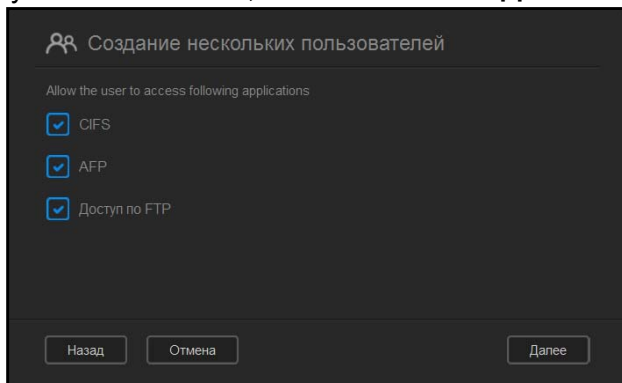



6. Нажмите **Сохранить**. Новые учетные записи пользователей будут сохранены в устройство.

Изменение настроек пользователя

1. На экране «Настройки пользователей» выберите пользователя, сведения о котором требуется изменить. Отобразятся панели «Сведения о пользователе» и «Доступ к общим папкам».
2. Измените обязательные и необязательные настройки по своему желанию.
3. Если на экране «Общая папка» создана личная папка, то она отобразится на панели «Доступ к общим папкам» на экране «Настройки пользователей». Вы можете назначить права доступа к ней для каждого из пользователей. (О том, как создать личную папку, читайте в разделе «Как сделать папку личной» на странице 54.)

Смена пароля пользователя

При просмотре сведений о пользователе администратор может установить или сменить пароль пользователя (заводская настройка — без пароля). Чтобы сменить пароль пользователя, выполните следующие действия.

1. На экране «Настройки пользователей» выберите пользователя в списке слева.
2. Нажмите на переключатель , если пароль ранее не был задан.
3. Нажмите **Настроить** справа от переключателя . Отобразится экран «Изменить пароль»:

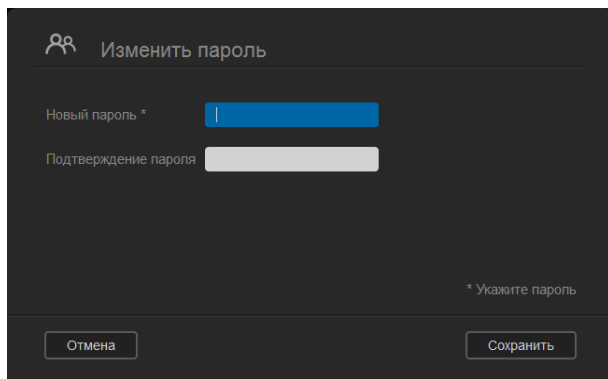

4. Введите новый пароль в поля «Пароль» и «Подтверждение пароля».
5. Нажмите **Сохранить**.

Как поместить пользователя в группу

Чтобы поместить пользователя в группу, выполните следующие действия.

1. На экране «Настройки пользователей» выберите требуемого пользователя на левой панели.
2. В поле **Участие в группах** нажмите **Настроить**.
3. Установите флажок напротив группы, в которую требуется поместить этого пользователя, и нажмите **Сохранить**.

Правила выделения квот

Система квот позволяет вам точно контролировать объем дискового пространства, выделяемый тому или иному пользователю или группе. Существует ряд правил, определяющих приоритет выделения квот.

- Квота пользователя должна быть меньше или равна квоте группы. Например, если квота группы — 20 ГБ, а вы попытаетесь установить квоту пользователя 30 ГБ, то отобразится сообщение о том, что квота пользователя должна быть меньше или равна квоте группы.
- Если квота пользователя не установлена, то её значение принимается равным квоте группы.
- Если квота пользователя установлена до его перемещения в группу, для которой установлена квота:
 - Если квота пользователя больше, чем квота группы, то квота пользователя автоматически уменьшается до размера квоты группы.
 - Если квота пользователя меньше или равна квоте группы, то размер квоты пользователя остается прежним.

Как выделять квоты пользователю

Чтобы выделить квоту пользователю, выполните следующие действия. Квота — это выделяемый пользователю объем дискового пространства на устройстве WD My Cloud EX2.

1. На экране «Настройки пользователей» выберите требуемого пользователя на левой панели.
2. В поле «Квота» нажмите **Настроить**.

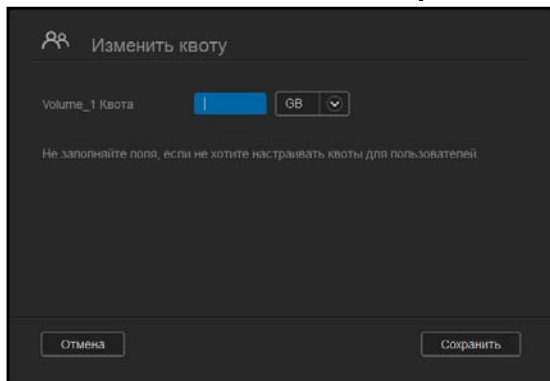

3. Укажите выделяемый пользователю объем дискового пространства на устройстве WD My Cloud EX2.
 - Чтобы выделить неограниченный объем, не заполняйте поле «Размер квоты».
4. Нажмите **Сохранить**.

Удаление пользователя

Выполните следующие действия, чтобы удалить пользователя из устройства WD My Cloud EX2.

Примечание: Учетная запись администратора удалению не подлежит.

1. На экране «Настройки пользователей» выберите пользователя, которого требуется удалить, на левой панели.
2. Нажмите на значок **Удалить пользователя** .
3. В ответ на запрос подтверждения нажмите **ОК**. Учетная запись выбранного пользователя будет удалена из устройства и перестанет отображаться в списке учетных записей.

Сведения о группах

Группы упрощают работу с большим числом пользователей. Права, выданные группе, определяют, какие действия могут выполнять её участники.

Просмотр групп

1. На панели навигации выберите значок **Пользователи**. Откроется экран «Настройки пользователей».
2. Выберите вкладку **Группа** странице «Настройки пользователей».
3. Чтобы просмотреть сведения о группе, выберите её имя в панели слева. Отобразятся сведения о группе.

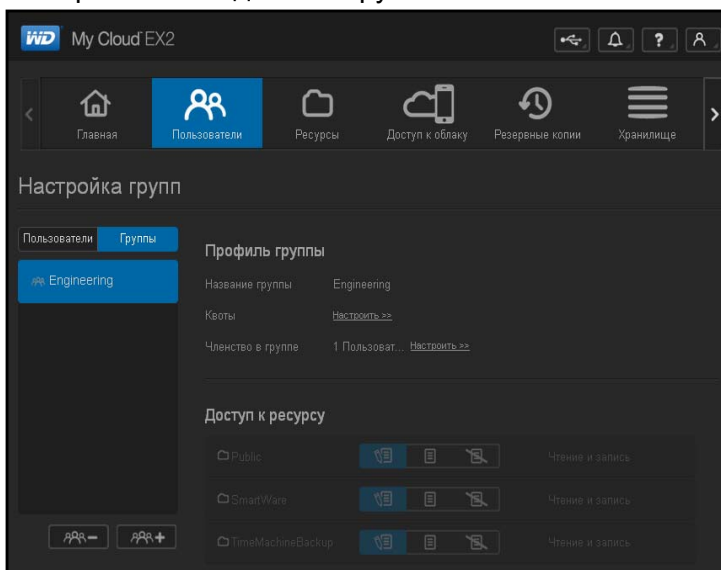

Как добавить группу

1. Чтобы добавить группу, нажмите на значок  в левом нижнем углу экрана «Настройки групп».
2. Укажите имя группы.

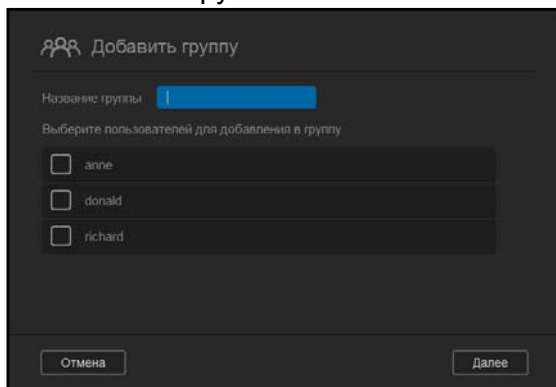

3. Установите флажки напротив имен пользователей, которых требуется поместить в эту группу, и нажмите **Далее**.

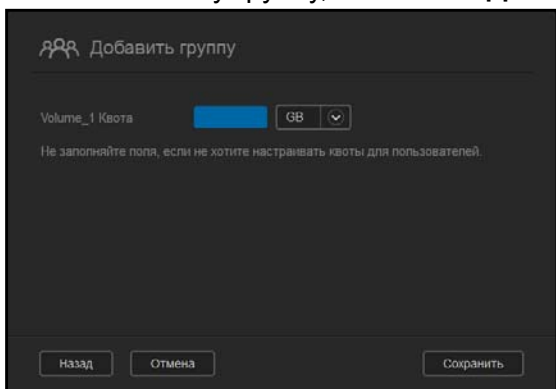

4. Укажите размер квоты или не заполняйте это поле, чтобы не ограничивать доступный пользователю объем дискового пространства, а затем нажмите **Сохранить**. Новая учетная запись группы отобразится на левой панели экрана «Настройки групп».

Изменение настроек группы

1. На экране «Настройки групп» выберите группу, сведения о которой требуется изменить. Отобразятся панели «Сведения о группе» и «Доступ к общим папкам».
2. Измените обязательные и необязательные настройки по своему желанию. О том, как изменять права доступа группы к папкам, читайте в разделе «Как выдавать группам права доступа к общим папкам» на странице 49.

Как выдавать группам права доступа к общим папкам

После создания учетной записи можно выдать группе права доступа к папкам на устройстве WD My Cloud EX2, выполнив следующие действия.

1. На экране «Настройки групп» выберите группу, которой требуется выдать права доступа к папке.

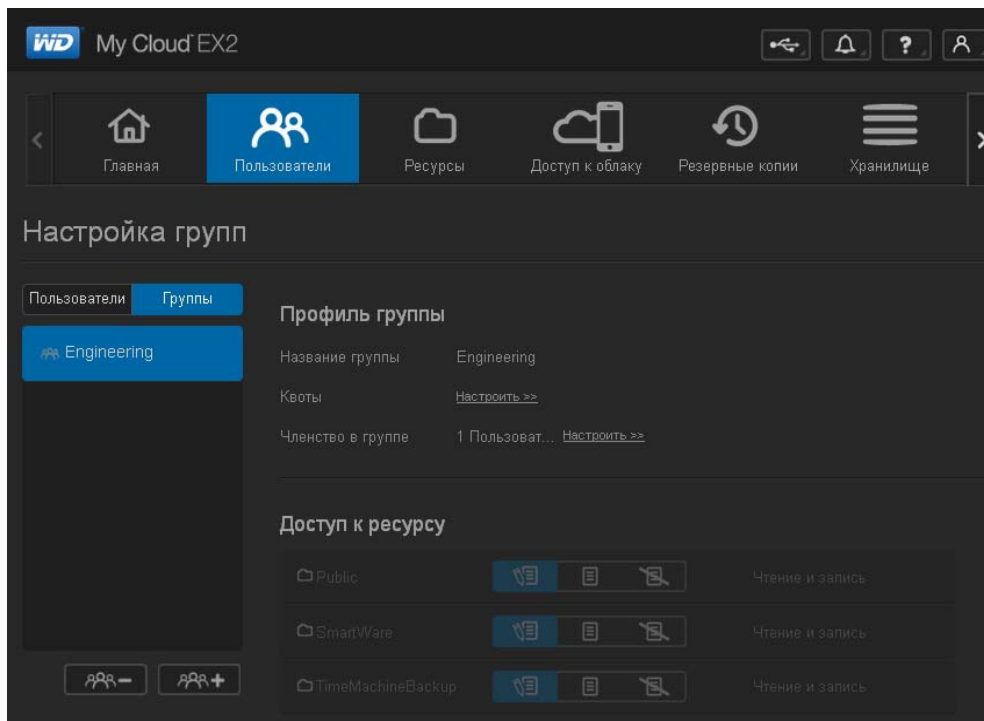

2. В разделе «Доступ к общим папкам» выберите тип доступа, который требуется выдать выбранному пользователю:
 - **Чтение и запись:** Выберите этот вариант, чтобы выдать группе права на чтение и запись в выбранную папку. Участники группы смогут как просматривать, так и изменять содержимое этой папки.
 - **Только чтение:** Выберите этот вариант, чтобы выдать группе права на чтение в выбранной папке. Участники этой группы смогут только просматривать, но не изменять содержимое этой папки.
 - **Запретить доступ:** У данной группы нет доступа к этой общей папке.

В учетной записи группы будут сохранены выданные вами права доступа к папкам.

Как выделять квоты группам

Чтобы выделить квоту группе, выполните следующие действия. Квота — это выделяемый пользователю объем дискового пространства на устройстве WD My Cloud EX2. (Сведения о квотах См. «Правила выделения квот» на странице 47.)

1. На экране «Настройки групп» выберите требуемую группу на левой панели.
2. В поле «Квота» нажмите **Настроить**.
3. Укажите выделяемый группе объем дискового пространства на устройстве WD My Cloud EX2. Чтобы выделить неограниченный объем, не заполняйте поле «Размер квоты».
4. Нажмите **Сохранить**.

Удаление группы

Выполните следующие действия, чтобы удалить пользователя из устройства WD My Cloud EX2.

1. На экране «Настройки групп» выберите пользователя, которого требуется удалить, на левой панели.
2. Нажмите на значок **Удалить группу** .
3. В ответ на запрос подтверждения нажмите **ОК**. Учетная запись выбранной группы будет удалена из устройства и перестанет отображаться в списке учетных записей.

Сведения об общих папках

Общая папка — это место, где хранятся файлы на устройстве WD My Cloud EX2 (как в обычной папке).

Примечание: В этом Руководстве термины «папка» и «общая папка» означают одно и то же.

Папка может быть общей, доступ к которой имеют все пользователи, или личной, доступ к которой имеет ограниченное число пользователей. Выбрав значок **Общие папки** на панели навигации, можно просмотреть список общих папок на устройстве WD My Cloud EX2. Администратор также может осуществлять управление общими папками и правами доступа пользователей.

Примечание: USB-флэш-диски можно подключать как общие папки, но изменение их содержимого не предусмотрено.

Просмотр списка общих папок

Выберите значок **Общие папки** на панели навигации. Отобразится список общих папок на устройстве WD My Cloud EX2. Напротив каждой папки отображается её описание и состояние атрибутов «Трансляция медиа» и «Общий доступ».

Чтобы просмотреть список общих папок, выполните следующие действия.

1. На панели навигации выберите **Общие папки**. Отобразится страница «Сведения об общих папках».

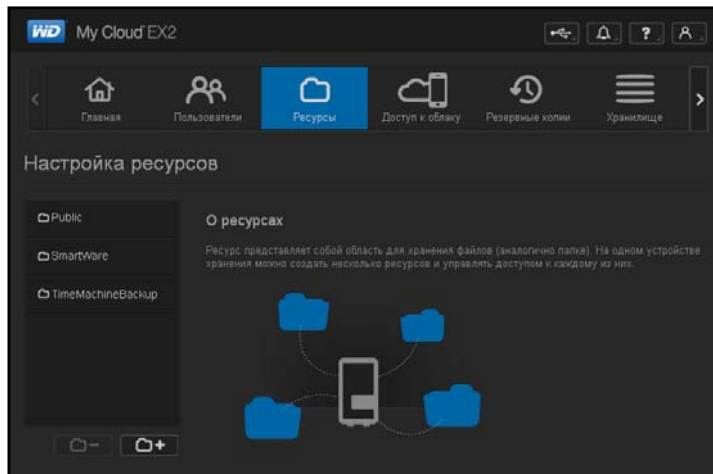

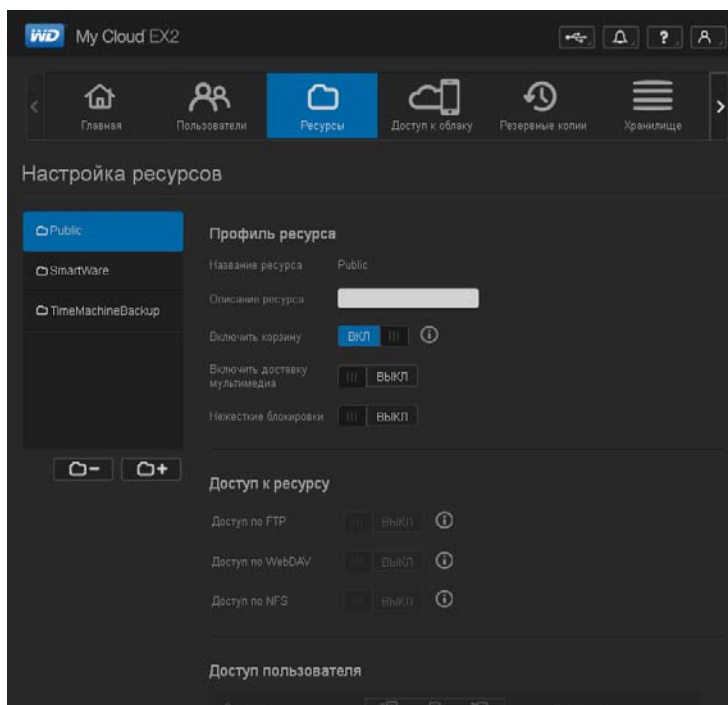

2. Чтобы отобразить подробные сведения о папке и правах доступа к ней, нажмите на имя папки.



Примечание: Допускается изменять атрибуты только личных папок. Общие папки всегда имеют права на чтение и запись, и поэтому они неактивны.

Создание общей папки

Вы можете создать общую или личную папку. Например, если в папке содержится финансовая информация, то имеет смысл сделать её личной. Или, например, если вы хотите показать свои фотоснимки знакомому, то можно выдать ему права доступа к соответствующей папке.

1. Выберите значок **Общие папки**  на панели навигации. Отобразится экран «Сведения об общих папках».
2. Нажмите на значок **Добавить общую папку**  .

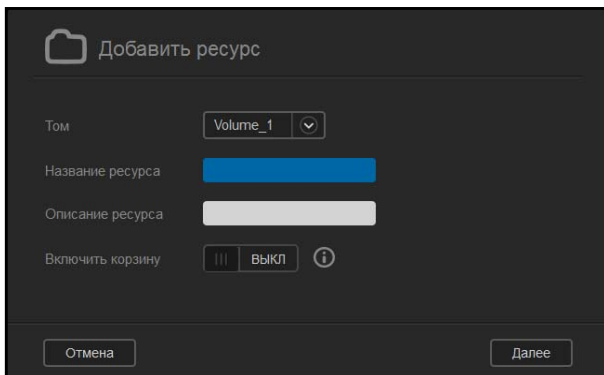

3. Установите следующие настройки:

Том	Выберите том из раскрывающегося списка.
Имя общей папки	Укажите имя общей папки. (Имя должно содержать от 1 до 32 буквенно-цифровых символов. Пробелы не допускаются. Прописные и строчные буквы различаются.)
Описание общей папки (необязательно)	Введите краткое описание содержимого этой общей папки. Имейте в виду, что описание папки должно начинаться с буквенно-цифрового символа, а его длина не должна превышать 256 знаков.
Включить Корзину (необязательно)	В Корзину помещаются все файлы, удаляемые с устройства WD My Cloud EX2. Если требуется пользоваться Корзиной, то включите переключатель  . (Заводская настройка — «ВЫКЛ».)
<i>Примечание:</i> Функция Корзины распространяется только на файлы, доступ к которым осуществляется по протоколу SMB (в Windows).	

4. Нажмите **Далее**.

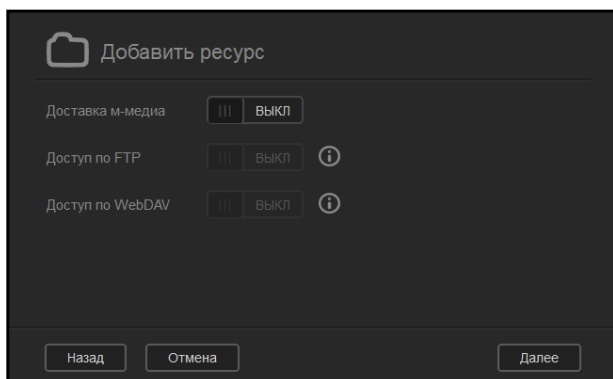

5. Установите следующие настройки:

Разрешить трансляцию медиа (необязательно)	<p>Если этот параметр включен, то разрешено транслировать медиафайлы, хранящиеся в этой папке, на другие устройства. Если требуется разрешить трансляцию медиа, нажмите на переключатель . Заводская настройка — «ВЫКЛ».</p> <p><i>Примечание:</i> Чтобы транслировать медиафайлы, хранящиеся в папке, необходимо, чтобы медиасервер на устройстве был включен.</p> <p>О том, как включить медиасервер на устройстве, читайте в разделе «Как включить DLNA» на странице 113.</p>
Доступ по FTP (необязательно)	<p>Разрешить доступ к этой папке по протоколу FTP. Если требуется разрешить доступ по FTP, нажмите на переключатель .</p> <p><i>Примечание:</i> Чтобы предоставлять доступ к папкам по FTP, необходимо включить поддержку протокола FTP. О том, как включить поддержку FTP, читайте в разделе «Сетевые службы» на странице 132.</p>
Доступ по WebDAV (необязательно)	<p>Разрешить доступ к этой папке по протоколу WebDAV. Если требуется разрешить доступ по WebDAV, нажмите на переключатель .</p> <p><i>Примечание:</i> Чтобы предоставлять доступ к папкам по WebDAV, необходимо включить поддержку протокола WebDAV. О том, как включить поддержку WebDAV, читайте в разделе «Сетевые службы» на странице 132.</p>

Изменение настроек общих папок



1. На экране «Настройки общих папок» выберите общую папку, настройки которой требуется изменить. Отобразится панель «Параметры общей папки».
2. Измените обязательные и необязательные настройки по своему желанию.

Как сделать папку личной

Если вам потребуется ограничить доступ к какой-либо общей папке, сделайте её личной.

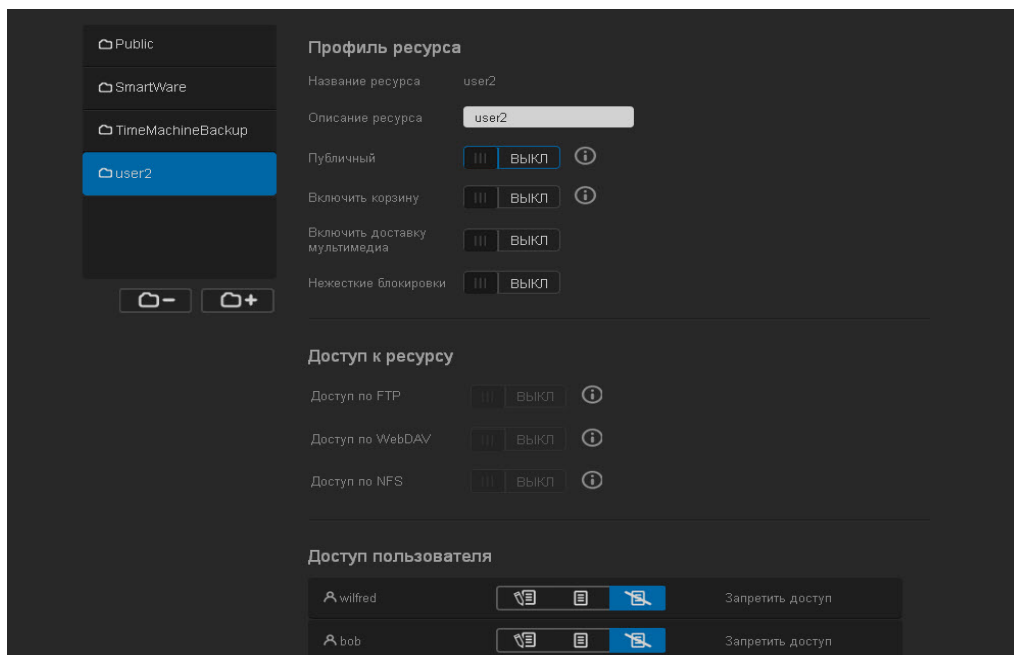
1. На экране «Настройки общих папок» выберите требуемую общую папку:



2. Переместите переключатель **Общий доступ** в положение **ВЫКЛ**.
3. Для каждого из пользователей в списке **Права доступа** установите требуемые права, выбрав соответствующий значок (чтение и запись , только чтение  или нет доступа ).

Удаление общей папки

ВНИМАНИЕ! При удалении общей папки уничтожаются все хранящиеся в ней файлы и папки.





1. Выберите требуемую папку в списке общих папок на странице «Сведения об общих папках».
2. Нажмите на значок **Удалить папку** .
3. В ответ на запрос подтверждения нажмите **ОК**.

Локальный доступ к содержимому общей папки

Примечание: О дистанционном доступе к содержимому общей папки читайте в разделе «Дистанционный доступ к вашему облачному накопителю» на странице 24.

Открыть общую папку на устройстве WD My Cloud EX2 можно несколькими способами. Если папка личная, то у пользователя должны быть:

- Имя пользователя и пароль для этой общей папки
- Права доступа к этой папке: полные или только на чтение

ЕСЛИ требуется открыть папку при помощи . . . TO . . .	
значка WD Quick View в области уведомлений Windows	<ol style="list-style-type: none"> 1. Нажмите левую или правую кнопку мыши на значке WD Quick View , чтобы вызвать главное меню. 2. Выберите имя устройства WD My Cloud, а затем выберите Открыть. Общие папки отобразятся в Проводнике Windows. 3. Если при открытии личной папки вам потребуется указать имя пользователя и пароль, введите реквизиты своей учетной записи. 4. Если при доступе к личной папке ваши имя пользователя и пароль на накопителе те же, что и в вашей учетной записи на компьютере, то эти реквизиты у вас запрашиваться не будут. Если эти данные различаются, то зайдите на сайт http://support.wd.com и найдите в Базе знаний Answer ID 5681.
значка WD Quick View в строке меню Mac OS X	<ol style="list-style-type: none"> 1. Нажмите на значок WD Quick View  в строке меню и наведите указатель на имя устройства WD My Cloud. Отобразится вложенное меню. 2. Во вложенном меню WD Quick View выберите «Открыть». Общие папки отобразятся во втором вложенном меню. 3. Выберите требуемую общую папку. 4. Если при открытии личной папки вам потребуется указать имя пользователя и пароль, введите реквизиты своей учетной записи (см. «Как добавить одного пользователя» на странице 41). 5. Если при открытии общей папки вам потребуется указать имя пользователя и пароль, выберите Как гость.
Windows 8	<ol style="list-style-type: none"> 1. Нажмите на значок Проводника  на панели задач. 2. На левой панели выберите Сеть и дважды нажмите на значок WDMYCloudEX2. 3. Дважды нажмите на значок общей или личной папки на своем устройстве.
Windows 7, Windows Vista, или Windows XP	<ol style="list-style-type: none"> 1. Выберите  или Пуск > Компьютер. 2. На левой панели выберите Сеть. 3. Выберите WDMYCloud. 4. Дважды нажмите на значок общей или личной папки на своем устройстве.
Mac OS X	<ol style="list-style-type: none"> 1. Откройте окно Finder и найдите устройство WD My Cloud в разделе «Общий доступ» на боковой панели. Если появится окно авторизации, выберите Как гость и нажмите Подключиться. 2. Нажмите на значок этого устройства. Отобразится папка Public и все личные папки, к которым у вас имеется доступ.

6



Главное о приборной панели



- Вызов приборной панели
- Начальная страница приборной панели
- Как обратиться за поддержкой
- Популярные операции

При помощи приборной панели вы можете задавать необходимые вам настройки устройства WD My Cloud EX2. Например, создавать учетные записи пользователей, ограничивать доступ к файлам, хранящимся на устройстве WD My Cloud EX2, создавать папки для хранения файлов, включать дистанционный доступ и менять параметры работы устройства желаемым образом.

Вызов приборной панели

Вызвать приборную панель можно одним из следующих способов:

ЕСЛИ вызов производится через . . .	ТО . . .
Значок на рабочем столе	 <p>Дважды нажмите на значок приборной панели, чтобы вызвать приборную панель WD My Cloud EX2.</p>
Браузер или Проводник Windows	<p>С помощью имени устройства:</p> <ol style="list-style-type: none"> Наберите имя устройства WD My Cloud EX2 (стандартное имя — wdmycloudEX2) в адресной строке браузера: <ul style="list-style-type: none"> - http://<имя устройства> (Windows) (Пример: http://wdmycloudEX2) - https://<имя устройства>.local (Mac) (Пример: https://wdmycloudEX2.local) Нажмите Перейти. <p>С помощью IP-адреса:</p> <ol style="list-style-type: none"> Наберите IP-адрес устройства WD My Cloud EX2 в адресной строке браузера: http://<IP-адрес> IP-адрес отображается в интерфейсе маршрутизатора. (Пример: http://192.168.1.22) Нажмите Перейти.
Windows 8 или 8.1	<ol style="list-style-type: none"> На начальной странице наберите Компьютер. Выберите Компьютер. На левой панели выберите Сеть. Найдите устройство WD My Cloud EX2 на правой панели в разделе «Запоминающие устройства». Дважды нажмите на значок устройства или нажмите правую кнопку мыши и выберите Просмотр веб-страницы устройства из раскрывающегося меню.
Windows 7 или Vista	<ol style="list-style-type: none"> Выберите  > Компьютер. На левой панели выберите Сеть. Найдите устройство WD My Cloud EX2 на правой панели в разделе «Запоминающие устройства». Дважды нажмите на значок устройства или нажмите правую кнопку мыши и выберите Просмотр веб-страницы устройства из раскрывающегося меню.

ЕСЛИ вызов производится через . . .	ТО . . .
Windows XP	<ol style="list-style-type: none"> 1. Выберите Пуск > Сетевое окружение. 2. Найдите устройство WD My Cloud. 3. Дважды нажмите на значок устройства или нажмите правую кнопку мыши и выберите Вызвать.
Mac OS X	<ol style="list-style-type: none"> 1. Выберите значок Safari  > значок закладки  > Bonjour. 2. Дважды нажмите на значок устройства WD My Cloud EX2 в сети.
Мобильные устройства	<p>Устройства с iOS:</p> <ol style="list-style-type: none"> 1. Откройте браузер. 2. В адресной строке наберите <code>https://<имя устройства>.local</code>. <p>Устройства с Android:</p> <ol style="list-style-type: none"> 1. Откройте браузер. 2. В адресной строке наберите <code>http://<имя устройства></code>.
Значок WD Quick View	<ol style="list-style-type: none"> 1. Нажмите левую или правую кнопку мыши на значке WD Quick View. 2. Выберите устройство WD My Cloud, а затем — Приборная панель.
WD SmartWare	<ol style="list-style-type: none"> 1. На странице «Обзор» программы WD SmartWare выберите устройство WD My Cloud. 2. Выберите вкладку Настройки, чтобы перейти на страницу «Настройки». 3. Нажмите Настроить накопитель.

Примечание: WD Quick View и WD SmartWare — это полезные программы, которые можно загрузить со страницы виртуального Центра обучения WD по адресу wd.com/setup/mycloudex2apps.

Первый вызов приборной панели

Выполните следующие действия, чтобы вызвать приборную панель WD My Cloud EX2 в первый раз.

1. При первом входе в систему WD My Cloud EX2 не заполняйте поле **Пароль**.

- Нажмите **Вход**. Выберите язык из раскрывающегося списка.

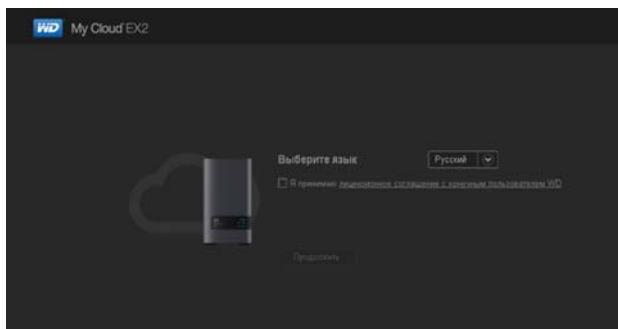
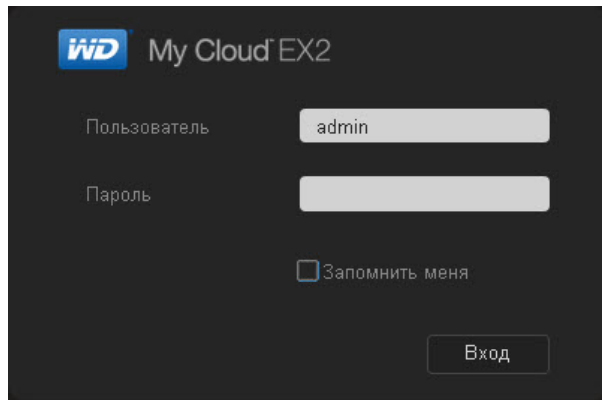

- Нажмите на ссылку **Лицензионное соглашение WD с конечным пользователем** и установите флажок **Принимаю условия лицензионного соглашения WD с конечным пользователем**.
- Нажмите **Продолжить**.
- Укажите свои имя, фамилию и адрес электронной почты (необязательно) для создания учетной записи администратора WD My Cloud EX2, а затем нажмите **Сохранить**.

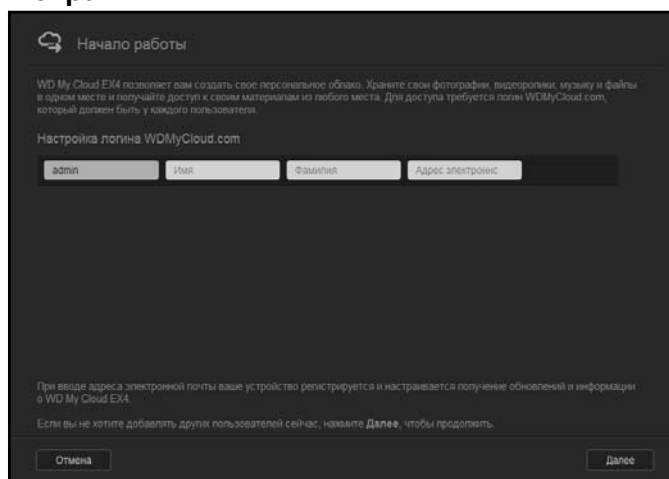

- Если требуется добавить других пользователей, то для каждого пользователя укажите имя пользователя, а также имя, фамилию и адрес электронной почты (необязательно), а затем нажмите **Сохранить**. Чтобы создать учетную запись с правами дистанционного доступа, необходимо указать адрес электронной почты пользователя.
- Нажмите **Далее**.

8. Прочтите, что написано на экране.
Если требуется:
- Установите флажок **Автоматически обновлять встроенную программу устройства при её наличии.**
 - Установите флажок **Зарегистрировать устройство WD My Cloud EX2, чтобы постоянно получать поддержку.**

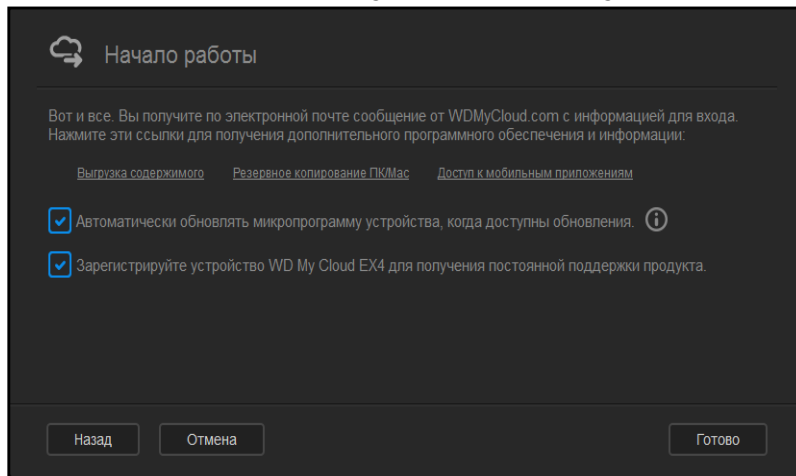



9. Нажмите **Готово**. Отобразится приборная панель WD My Cloud EX2.

Начальная страница приборной панели

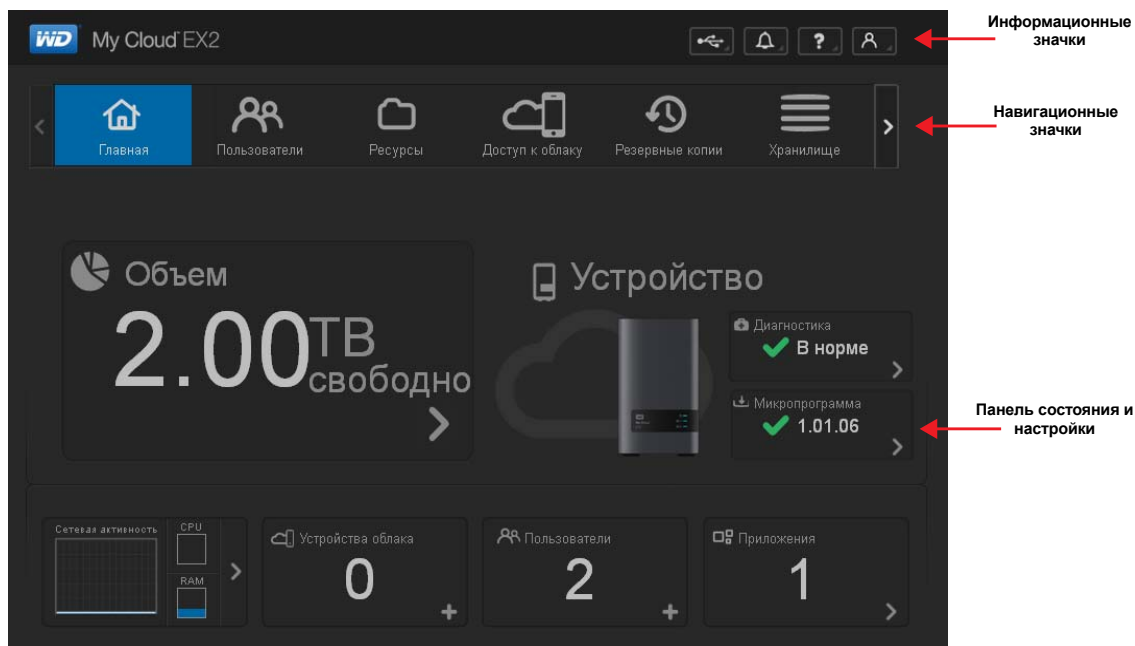



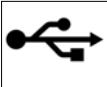

На начальной странице приборной панели WD My Cloud EX2 расположены следующие элементы: информационная строка в правом верхнем углу, навигационная панель значков вдоль страницы и панель основных сведений о состоянии устройства со ссылками на изменение настроек.



Информационные значки

Значок	Наименование	Действия
	USB-устройства, подключенные к WD My Cloud	Нажмите, чтобы отобразить число подключенных USB-устройств. (К порту USB можно подключить несколько устройств через концентратор.) Если не подключено ни одного USB-устройства, то этот значок неактивен.
	Уведомления	Нажмите, чтобы отобразить последние уведомления о наличии новой версии встроенной программы и неполадках в сети.
	Особо важные уведомления	Нажмите, чтобы отобразить серьезные предупреждения: перегрев, переохладение, диск не прошел SMART, не удалось подключить том данных.

Навигационные значки

Значок	Наименование	Действия
	Начальная страница	На приборной панели отображаются основные сведения о состоянии устройства со ссылками на изменение настроек.
	Пользователи	Создание, изменение и удаление учетных записей пользователей и предоставление им полных или ограниченных прав доступа к тем или иным общим папкам.
	Общие папки	Создание, изменение и удаление общих папок и предоставление отдельным пользователям прав доступа к ним (полный доступ, ограниченный доступ, нет доступа).
	Облачный доступ	Установка, изменение и удаление прав облачного доступа к тем или иным общим папкам. Слежение за состоянием дистанционного доступа.
	Резервные копии	Сохранение резервных копий: <ul style="list-style-type: none"> • На USB-накопитель • На другое устройство WD My Cloud EX2 в локальной или дистанционной сети • В другую папку на этом устройстве WD My Cloud EX2 • В службу облачного резервного копирования
	Диски	Выбор способа хранения данных на устройстве WD My Cloud EX2.
	Программы	Установка и удаление программ, расширяющих спектр областей применения устройства.

Значок	Наименование	Действия
	Настройки	Настройка дополнительных параметров устройства WD My Cloud EX2, таких как: <ul style="list-style-type: none"> • Общие параметры устройства, • Настройки сети • Параметры подключения образов ISO • Параметры медиа, • Рабочие задачи устройства • Настройки уведомлений • Параметры обновления встроенной программы

Просмотр состояния устройства и изменение настроек на начальной странице

В основной части начальной страницы отображаются сведения о состоянии устройства и его функций со ссылками на самые востребованные действия.

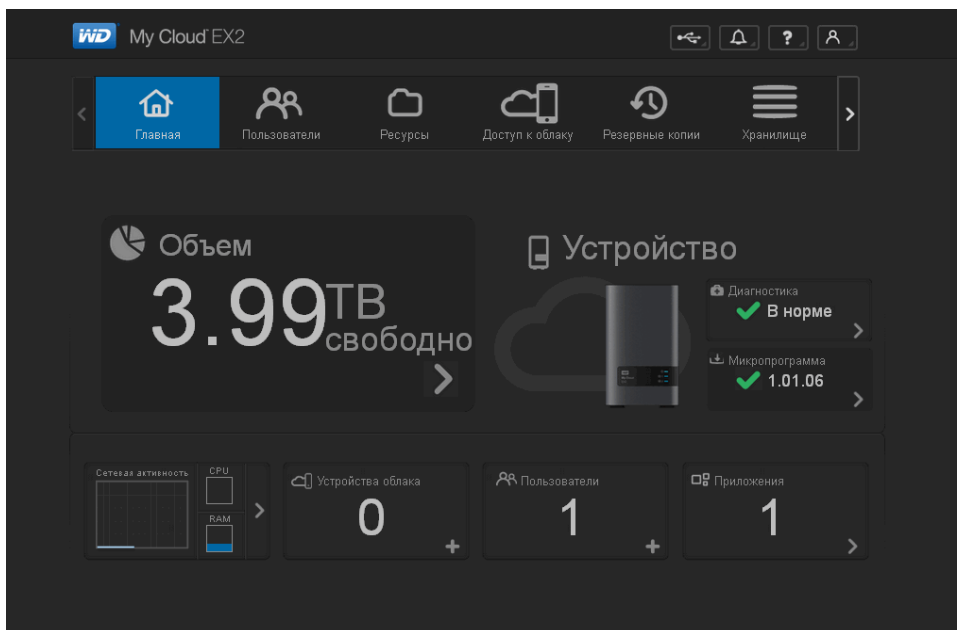

Емкость

На панели «Емкость» отображается объем свободного дискового пространства на устройстве WD My Cloud EX2.

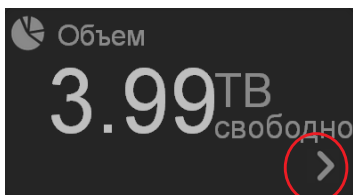

1. Чтобы просмотреть подробные сведения, нажмите на стрелку в правом нижнем углу. Отобразится информация об объеме дискового пространства, занятого различными файлами:

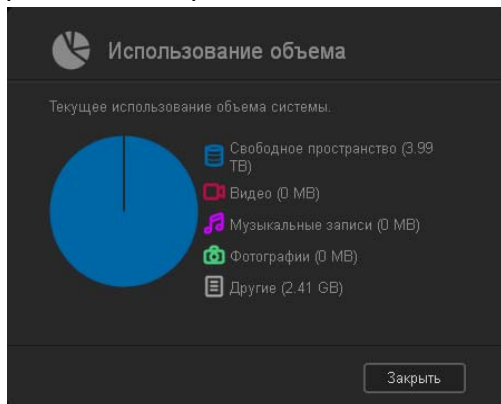

2. Чтобы вернуться на начальную страницу, нажмите **Закреть**.

Устройство

В разделе «Устройство» отображаются сведения об общей работоспособности системы, о версии встроенной программы и о наличии её обновлений.

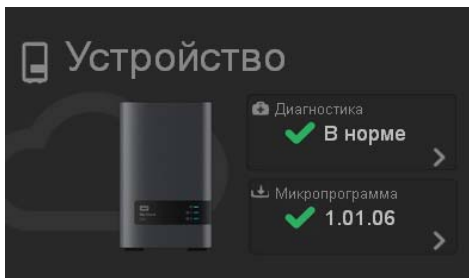

Диагностика

В разделе «Диагностика» наглядно отображаются сведения об основных компонентах системы и об общей работоспособности устройства WD My Cloud EX2.

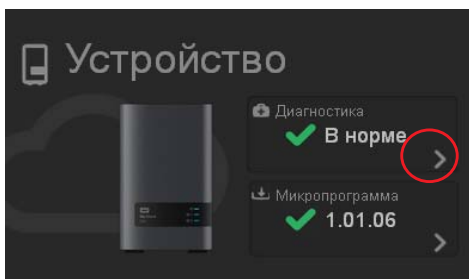

1. Чтобы узнать подробности о состоянии компонентов системы, нажмите на стрелку в правой части этой панели.

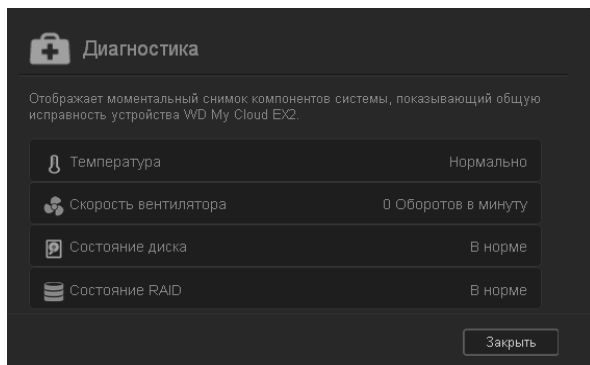

2. Чтобы вернуться на начальную страницу, нажмите **Закреть**.

Встроенная программа

В разделе «Встроенная программа» отображается номер текущей версии встроенной программы устройства WD My Cloud EX2. Если версия встроенной программы актуальна, то отображается зеленая галочка.

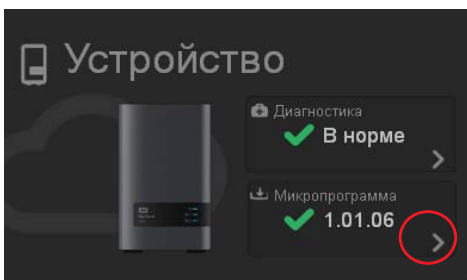

1. Чтобы проверить наличие новой версии встроенной программы, нажмите на стрелку справа от надписи «Встроенная программа»:

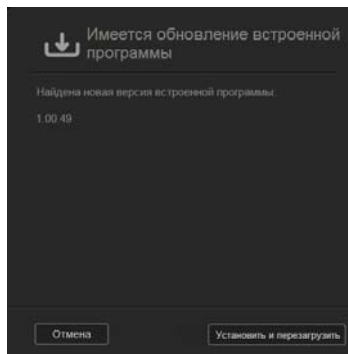
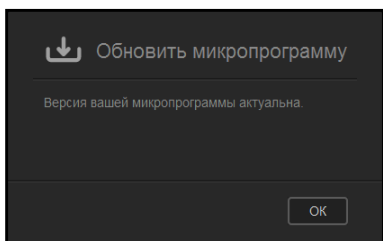

- При наличии обновления нажмите **Установить и перезагрузить**.
2. Чтобы вернуться на начальную страницу, нажмите **Закреть** или **Отмена**.

Примечание: При наличии новой версии встроенной программы WD My Cloud EX2 прочтите о том, как её установить, в разделе «Обновление встроенной программы» на странице 146.

Работа сети

На панели «Работа сети» отображаются сведения о работе системы и процессах, выполняющихся на устройстве WD My Cloud EX2. Работа сети, процессора и памяти отображается на наглядных индикаторах.

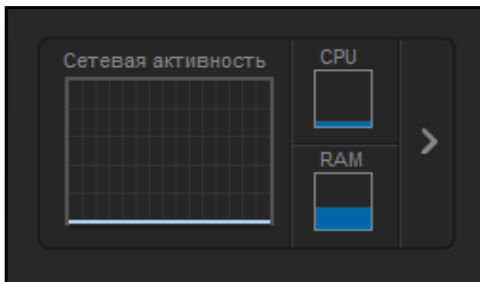

1. Чтобы ознакомиться со списком всех действий системы и процессов, выполняющихся на устройстве WD My Cloud EX2, нажмите на стрелку в правой части этой панели:

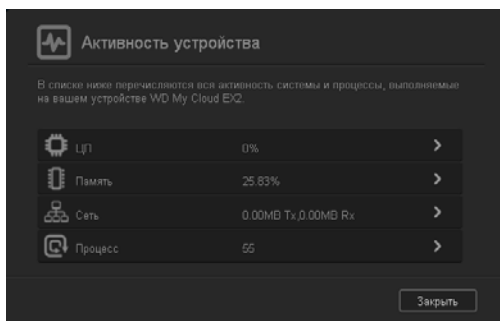

- **ЦП:** Нажмите на стрелку вправо, чтобы увидеть индикатор работы процессора. Чтобы вернуться на страницу «Работа устройств», нажмите **Назад**. Чтобы вернуться на начальную страницу, нажмите **Закрыть**.

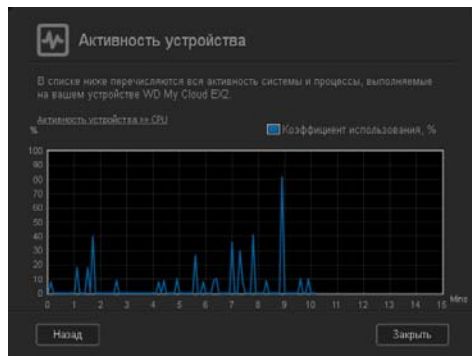

- **Память:** Нажмите на стрелку вправо, чтобы увидеть индикатор работы памяти. Чтобы вернуться на страницу «Работа устройств», нажмите **Назад**. Чтобы вернуться на начальную страницу, нажмите **Заккрыть**.

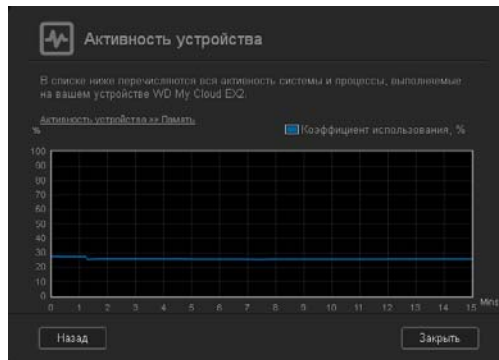

- **Сеть:** Нажмите на стрелку вправо, чтобы увидеть индикатор работы сети. Чтобы вернуться на страницу «Работа устройств», нажмите **Назад**. Чтобы вернуться на начальную страницу, нажмите **Заккрыть**.

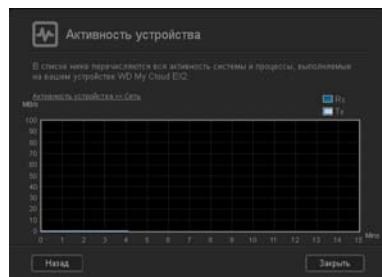

- **Процессы:** Нажмите на стрелку вправо, чтобы просмотреть список активных процессов и объем ресурсов процессора и памяти, используемых каждым из них. Чтобы вернуться на страницу «Работа устройств», нажмите **Назад**. Чтобы вернуться на начальную страницу, нажмите **Заккрыть**.

Процесс	ЦПУ	Использование п.
php-fpm	0.0	11.4
php-fpm	0.0	11.4
php-fpm	0.0	11.0
nginx	0.0	0.0
twonkysvr	0.0	6.4
nginx	0.0	6.1

Облачные устройства

На панели «Облачные устройства» отображается число облачных устройств, которые в текущий момент дистанционно обращаются к устройству WD My Cloud EX2. В этом примере к устройству дистанционно обращается одно облачное устройство.

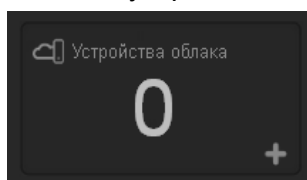

1. Чтобы добавить облачный доступ для какого-либо из пользователей, нажмите на значок «плюс» (+) в правом нижнем углу этой панели:

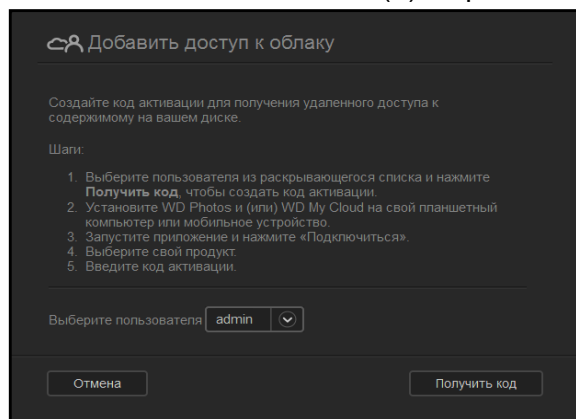

2. Чтобы создать код активации, нажмите на кнопку **Получить код**.
3. Выполните действия, описанные на этой странице, чтобы подключить к устройству WD My Cloud EX2 планшет или мобильное устройство.

Пользователи

На панели «Пользователи» отображается число учетных записей пользователей этого устройства WD My Cloud EX2.

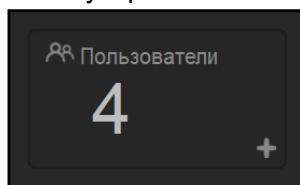

1. Чтобы добавить пользователя, нажмите на значок «плюс» (+) в правом нижнем углу этой панели:

Примечание: При вводе адреса электронной почты на экране «Добавить пользователя» создается новая учетная запись для облачного доступа. Этот пользователь получит по электронной почте письмо с указаниями по активации и созданию пароля для облачного доступа.

2. Введите требуемые данные и нажмите **Далее**. Отобразится экран «Пароль пользователя».

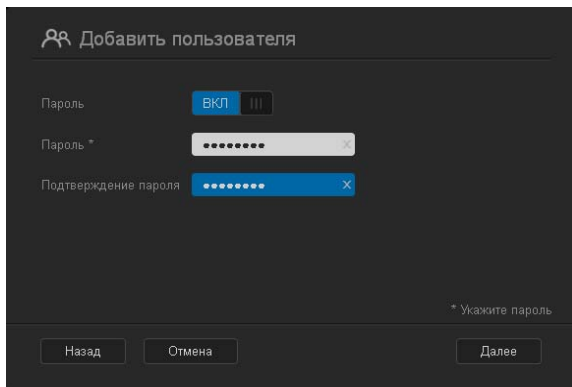

3. Чтобы установить пароль, нажмите на переключатель **Вкл**, укажите пароль, а затем введите его повторно. Нажмите **Далее**, чтобы перейти к экрану «Группа пользователя».

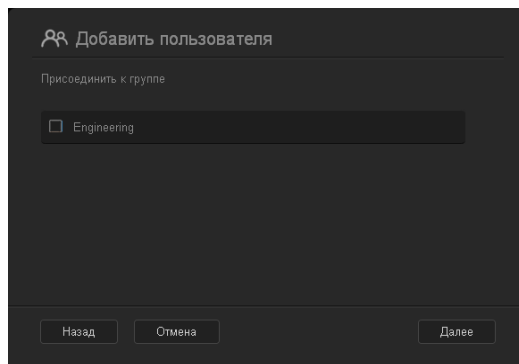

4. Чтобы поместить нового пользователя в одну из групп, установите флажок напротив требуемой группы и нажмите **Далее**. Отобразится экран «Добавить пользователя».

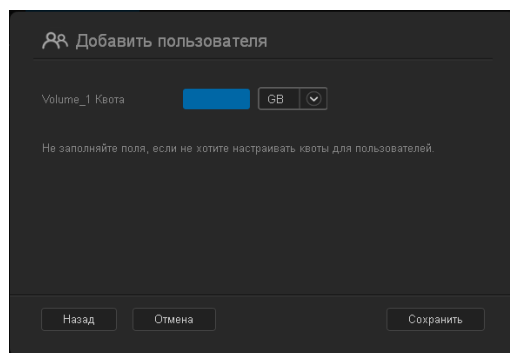

5. Укажите размер квоты или не заполняйте это поле, чтобы не ограничивать доступный пользователю объем дискового пространства, а затем нажмите **Сохранить**. Новый пользователь добавлен.

Программы

На панели «Программы» отображаются программы, установленные на устройстве WD My Cloud EX2.

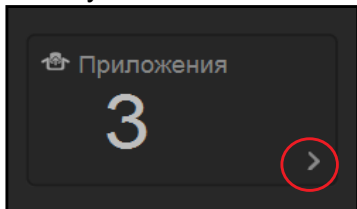

1. Чтобы просмотреть список установленных программ, нажмите на стрелку в правом нижнем углу панели:

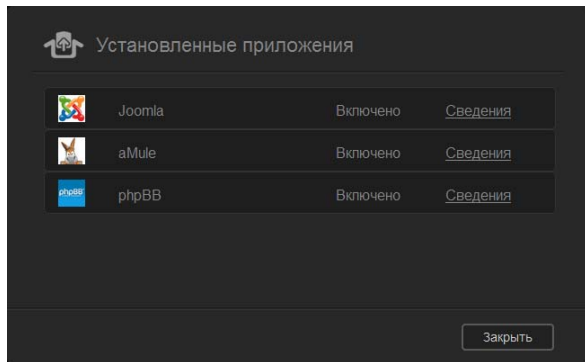

Примечание: О том, как установить программу, читайте в разделе «Работа с программами в устройстве WD My Cloud EX2» на странице 106.



2. Чтобы вернуться на начальную страницу, нажмите **Заккрыть**.

Работа с уведомлениями

Уведомления — это системные сообщения, содержащие сведения о состоянии устройства WD My Cloud EX2. В верхней правой части приборной панели отображаются три типа уведомлений:

Значок уведомления	Тип уведомления	Описание
	Информационное	Информационные уведомления содержат несущественные сведения о работе системы. Пример: Требуется перезагрузка
	Предупреждение	Предупреждения сообщают о событиях, из-за которых в будущем может произойти неполадка. Пример: Сеть отсоединена.
	Критическое	Эти уведомления сообщают о возникновении неполадки: как правило, отказа в системе. Пример: Вентилятор не работает

Просмотр сведений об уведомлении

1. На приборной панели нажмите на значок уведомления  в правом верхнем углу.
2. Нажмите на стрелку  напротив интересующего вас уведомления в списке или выберите **Показать все**, чтобы просмотреть сведения обо всех уведомлениях.

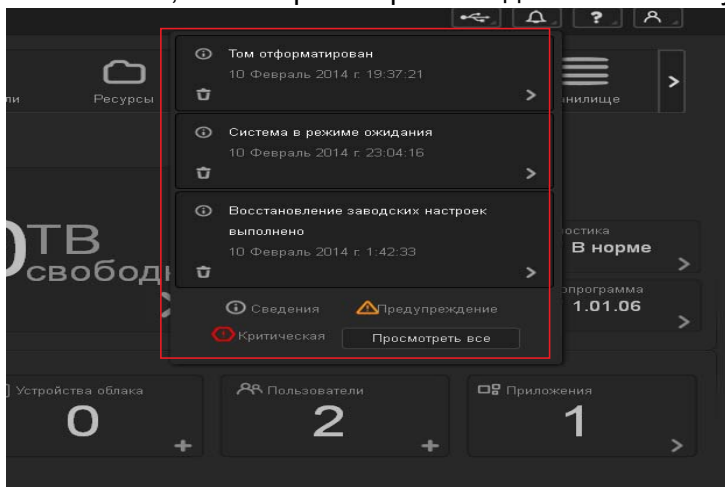

Возникающие уведомления отображаются в виде значков  и окон на приборной панели. Чтобы закрыть сообщение с уведомлением, нажмите **Заккрыть**.

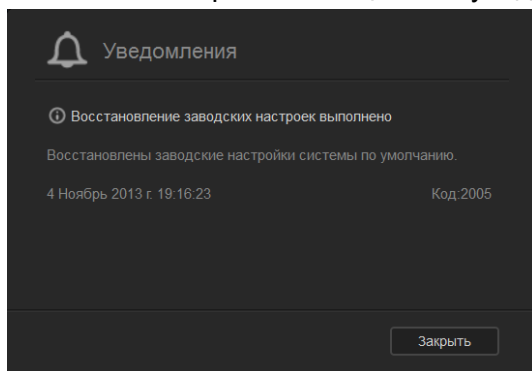

Как отклонить уведомление

1. На приборной панели нажмите на значок уведомления  в правом верхнем углу.

2. Выберите значок «Удалить»  напротив уведомления, которое требуется отклонить.

Чтобы отклонить все уведомления, нажмите **Показать все**, а затем выберите **Отклонить все**.

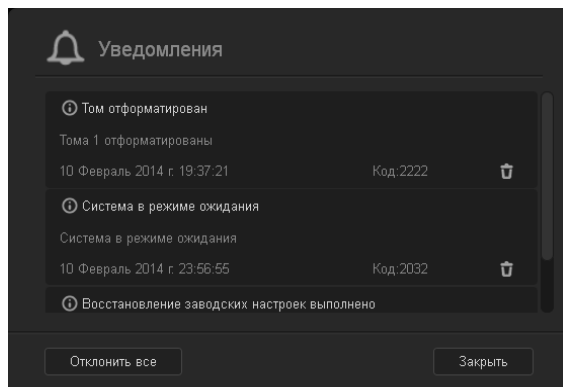

Как обратиться за поддержкой

Чтобы открыть страницу «Поддержка»:

1. Нажмите на значок **Справка**  на любой странице. Отобразится меню «Справка».
2. Нажмите **Поддержка**. Отобразится следующая страница:

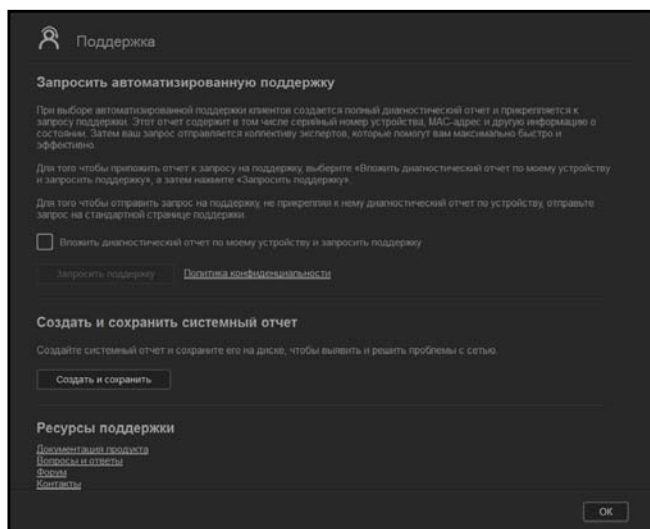

Если в вашем устройстве WD My Cloud EX2 возникла неполадка, то для того, чтобы найти оптимальное решение вашей проблемы, специалистам службы технической поддержки WD понадобятся сведения о вашем устройстве. Собрать сведения об устройстве и запросить поддержку можно одним из двух способов:

- Автоматически создать системный отчет и отправить его в WD,
- Вручную создать системный отчет и отправить его в WD.

Как запросить автоматизированную поддержку

В разделе «Запросить автоматизированную поддержку»:

1. Чтобы ознакомиться с нормами компании WD по защите конфиденциальных данных, нажмите на ссылку **Конфиденциальность**.

2. Установите флажок **Приложить диагностический отчет этого устройства и запросить поддержку**.
3. Нажмите на кнопку **Запросить поддержку**.

Как создать и сохранить системный отчет

В разделе «Создать и сохранить системный отчет»:

1. Нажмите **Создать и сохранить**. Файл будет сохранен на ваш компьютер.
2. При необходимости отправьте его по электронной почте в службу технической поддержки WD.

Как получить другие услуги поддержки

В разделе «Ресурсы поддержки» приведены ссылки на другие ресурсы:

- Чтобы получить самую новую редакцию руководства пользователя, нажмите на ссылку **Документация на изделие**.
- Чтобы ознакомиться с ответами на популярные вопросы и указаниями, нажмите на ссылку **Популярные вопросы**.
- Чтобы обсудить своё устройство WD My Cloud EX2 с другими пользователями, нажмите на ссылку **Форум**.
- Чтобы узнать о том, как связаться с компанией WD, нажмите на ссылку **Как связаться**.

Популярные операции

В нескольких следующих главах изложены поэтапные указания по настройке и эксплуатации устройства WD My Cloud EX2. Ссылки на инструкции по наиболее часто выполняемым действиям сгруппированы в нижеследующую таблицу.

Как...	Прочтите...
Подключить устройство к локальной сети	страница 10
Пользоваться медиасерверами	страница 110
Включить серверы DLNA и iTunes	страница 112
Завершить работу или перезагрузить устройство WD My Cloud EX2	страница 142
Обновить встроенную программу	страница 147
Обращаться к файлам на устройстве (в общих и личных папках)	страница 21
Добавить пользователей	страница 39
Создать общие папки	страница 51
Загрузить файлы на устройство и настроить их резервное копирование	страница 73
Выполнить резервное копирование содержимого устройства	страница 73
Разрешить или запретить дистанционный доступ себе и тем, с кем требуется обмениваться файлами	страница 24
Загрузить программы WD для мобильных устройств	страница 26

7

Резервное копирование и восстановление файлов

[О резервном копировании](#)

[Работа с USB-устройствами и резервное копирование через USB](#)

[Дистанционное резервное копирование](#)

[Внутреннее резервное копирование](#)

[Облачное резервное копирование](#)

О резервном копировании

Существует несколько способов резервного копирования файлов с применением устройства WD My Cloud EX2. В их число входят:

- **Резервное копирование через USB** — Резервное копирование файлов с устройства WD My Cloud EX2 на USB-накопитель и наоборот.
- **Дистанционное резервное копирование** — Резервное копирование файлов с устройства WD My Cloud EX2 на другое устройство WD My Cloud EX2 или WD My Cloud EX4 и наоборот.
- **Внутреннее резервное копирование** — Резервное копирование файлов из одной папки на устройстве WD My Cloud EX2 или WD My Cloud EX4 в другую.
- **Облачное резервное копирование** — Резервное копирование файлов с устройства WD My Cloud EX2 во внешнюю службу облачного резервного копирования.

Работа с USB-устройствами и резервное копирование через USB

USB-накопитель, подключенный к устройству WD My Cloud EX2, становится сетевым диском. После подключения этого USB-накопителя появляются следующие возможности:

- Внешний USB-накопитель, например, WD Passport, флэш-накопитель или камера, подключенные к устройству WD My Cloud EX2, становятся доступны из Проводника Windows или из программы Finder на Mac.
- На этот USB-накопитель можно сохранять резервные копии файлов.
- Этот накопитель теперь можно подключать как общую папку.
- Если внешний накопитель WD заблокирован, то при подключении к устройству WD My Cloud EX2 его блокировка сохраняется. Её можно снять или вновь установить из Приборной панели.

Подключение USB-накопителя

Чтобы увеличить емкость устройства WD My Cloud EX2 и реализовать дополнительные возможности резервного копирования, к порту USB на его задней панели можно подключить USB-накопитель. В приборной панели WD My Cloud EX2 этот USB-накопитель отображается как общая папка. (См. «Сведения об общих папках» на странице 51.)

Устройство WD My Cloud EX2 поддерживает следующие файловые системы на внешних USB-накопителях:

- FAT и FAT32
- NTFS (чтение и запись)
- HFS+J
- Linux Ext2, Ext3 и Ext4
- XFS

ВНИМАНИЕ! Если во время подключения или извлечения USB-накопителя выполняется передача данных по протоколу NFS или AFP, то она будет прервана.

Создание резервных копий через USB

Выполните следующие действия, чтобы создать резервную копию файлов с устройства WD My Cloud EX2 на USB-накопителе или наоборот.

1. На панели навигации выберите **Резервные копии**. Отобразится экран «Резервные копии».

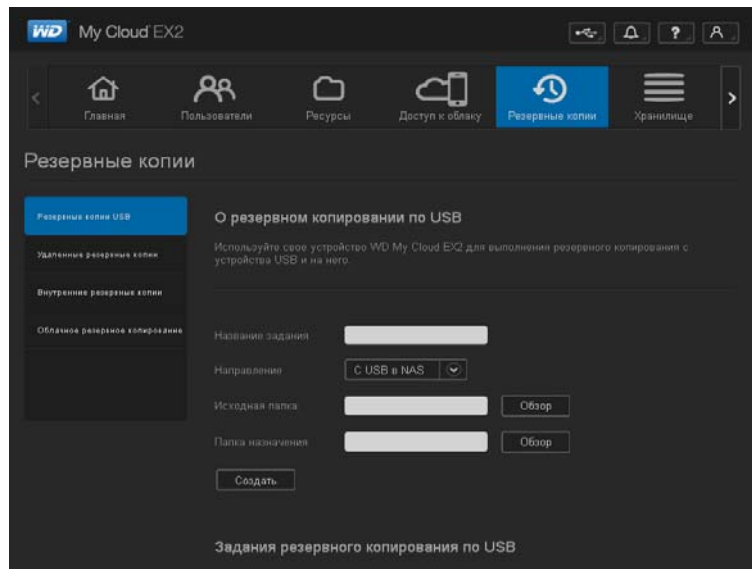

2. Если пункт **Сохранение через USB** не выбран, то выберите его.

3. Чтобы создать задание на резервное копирование через USB, заполните следующие поля:

Имя задания	Укажите имя задания на резервное копирование.
Направление	Выберите направление резервного копирования из раскрывающегося списка. Варианты: <ul style="list-style-type: none"> С USB на NAS: Резервные копии файлов сохраняются с USB-устройства на накопитель WD My Cloud EX2. С NAS на USB: Резервные копии файлов сохраняются с накопителя WD My Cloud EX2 на USB-устройство.
Исходная папка	Нажмите Обзор и выберите папку, резервную копию которой требуется создать.
Конечная папка	Нажмите Обзор и выберите папку, в которую требуется поместить резервную копию.

4. Нажмите **Создать**. Будет создано задание на резервное копирование с установленными параметрами.
5. Чтобы начать резервное копирование, нажмите на стрелку в разделе «Задания на сохранение через USB».

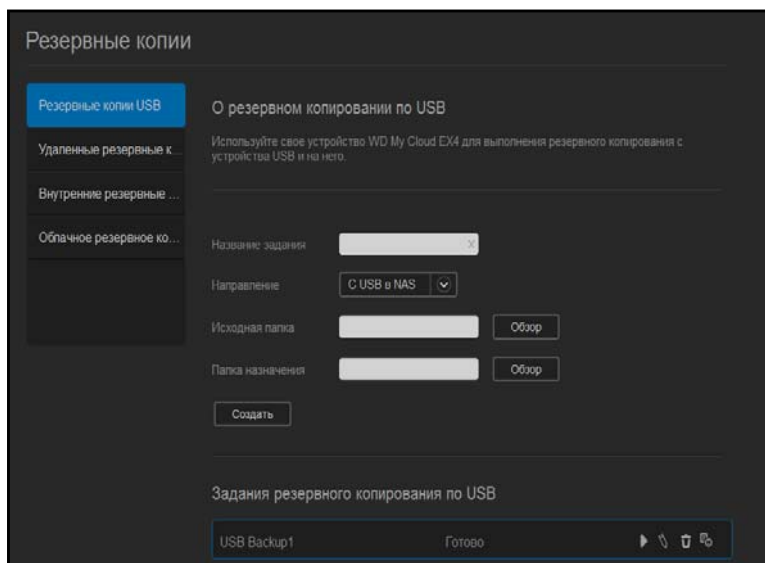

Ход резервного копирования отображается в разделе «Задания на сохранение через USB».

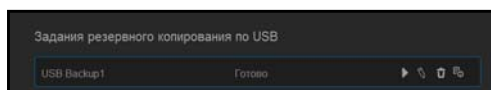

Просмотр сведений о задании на резервное копирование через USB

1. На экране «Сохранение через USB» в разделе «Задания на сохранение через USB» выберите задание, параметры которого требуется изменить, а затем нажмите на кнопку **Изменить задание**.

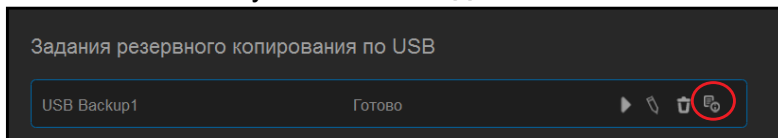

2. Ознакомьтесь со сведениями на экране «Сведения о сохранении через USB», а затем нажмите **Заккрыть**, чтобы закрыть этот экран.

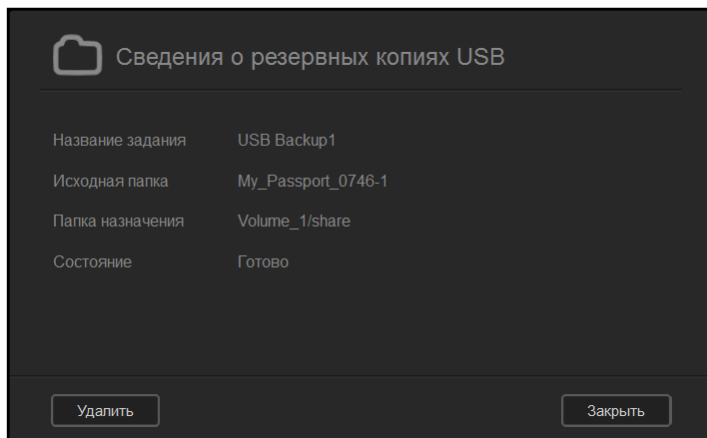

Изменение задания на резервное копирование через USB

1. На экране «Сохранение через USB» в разделе «Задания на сохранение через USB» выберите задание, параметры которого требуется изменить, а затем нажмите на кнопку **Изменить задание**.

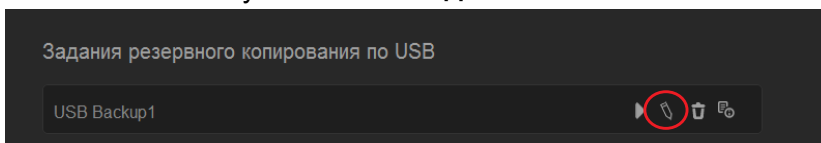

2. Внесите требуемые изменения в разделе «Сохранение через USB», а затем нажмите **Сохранить**.

Удаление задания на резервное копирование через USB

1. На экране «Сохранение через USB» в разделе «Задания на сохранение через USB» нажмите на кнопку **Удалить задание** напротив задания, которое требуется удалить.

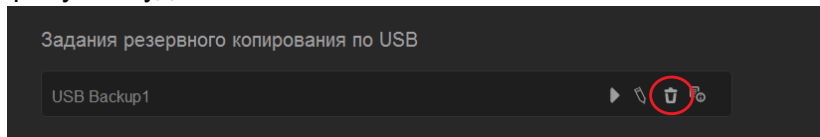

2. В ответ на запрос подтверждения нажмите **ОК**. Выбранное задание на резервное копирование через USB будет удалено и исключено из списка.

Дистанционное резервное копирование

Резервное копирование файлов с устройства WD My Cloud EX2 на другое устройство WD My Cloud EX2 или WD My Cloud EX4.

Прежде чем приступить к дистанционному резервному копированию, убедитесь в том, что:

- У вас имеется дистанционное устройство WD My Cloud EX2 или WD My Cloud EX4, на которое будут сохраняться резервные копии. На устройство-приемник, в дополнение к имеющимся на нём файлам, будут сохранены резервные копии общих папок и файлов с устройства-источника.
- На дистанционном устройстве WD My Cloud EX2 или WD My Cloud EX4 включен параметр «Дистанционный сервер».
- На дистанционном устройстве WD My Cloud EX2 или WD My Cloud EX4 установлен пароль для резервных копий.
- Вы настроили перенаправление портов для соединения с дистанционным устройством WD My Cloud EX2 или WD My Cloud EX4 через Интернет.

Подробности о дистанционном резервном копировании читайте в Базе знаний, Answer ID 10637.

Создание дистанционных резервных копий

Выполните следующие действия, чтобы создать резервную копию файлов с накопителя WD My Cloud EX2 на дистанционном устройстве.

1. На панели навигации выберите **Резервные копии**. Отобразится экран «Резервные копии».
2. Выберите **Дистанционное сохранение**.

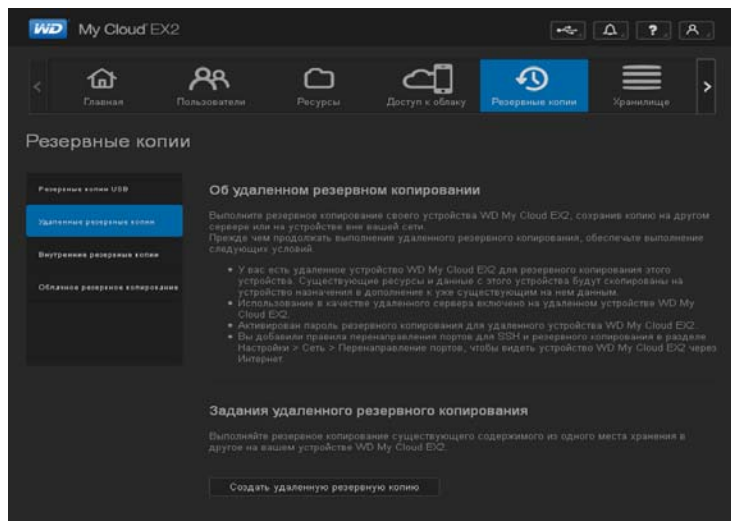

3. Нажмите на кнопку **Создать дистанционную копию**.

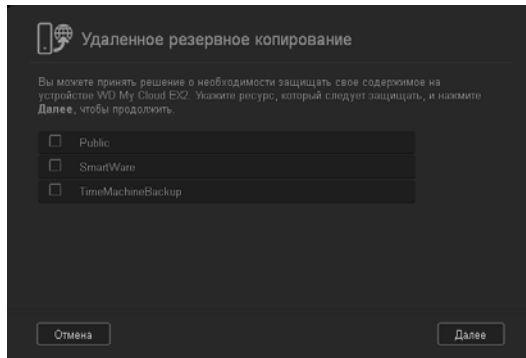

4. Установите флажки напротив общих папок, резервные копии которых требуется создать, а затем нажмите **Далее**.

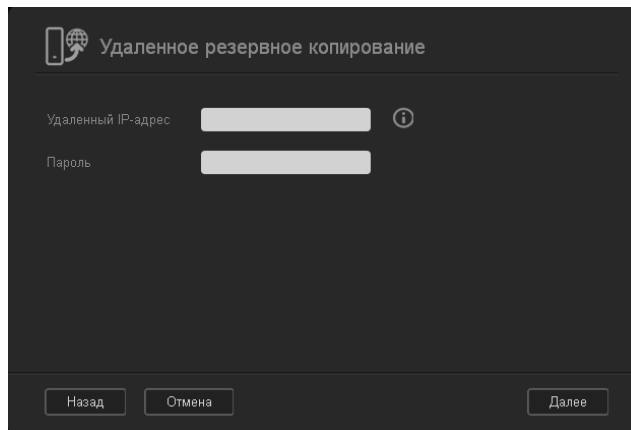

5. В поле **Дистанционный IP** укажите IP-адрес дистанционного сервера резервного копирования. (Пример: 192.168.1.16)
6. В поле «Пароль» укажите пароль дистанционного сервера резервного копирования, а затем нажмите **Далее**.
7. Установите флажок напротив общей папки, в которую требуется сохранить резервные копии файлов, а затем нажмите **Далее**.

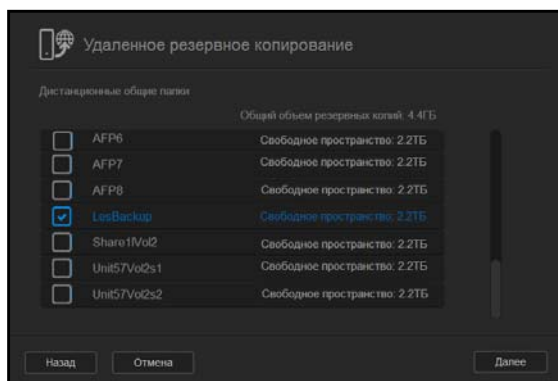

8. Чтобы создать задание на дистанционное резервное копирование, заполните следующие поля, а затем нажмите **Далее**:

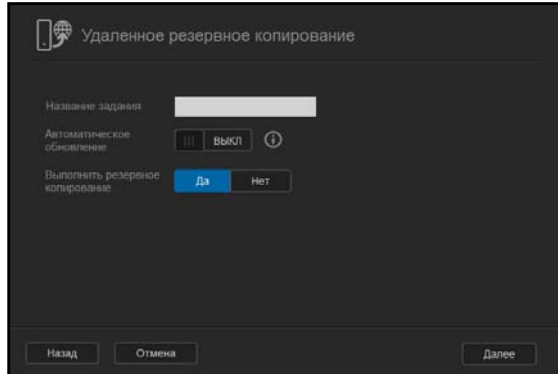

Имя задания	Укажите имя задания на резервное копирование.
Автообновление	Нажмите на переключатель III , чтобы включить функцию «Автообновление».
Сохранить сейчас	Выберите Да , чтобы приступить к дистанционному резервному копированию. Выберите Нет , чтобы создать отложенное задание на дистанционное резервное копирование.

9. Проверьте параметры задания на дистанционное резервное копирование, а затем нажмите **Готово**.

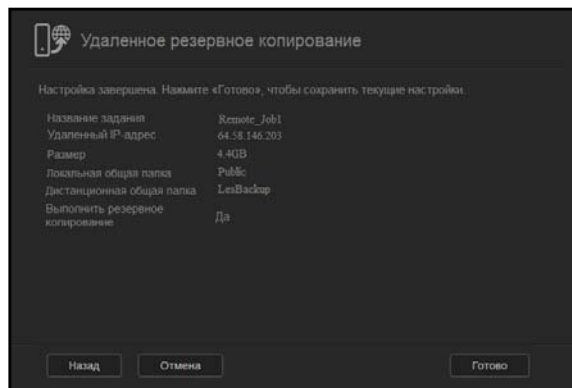

Просмотр сведений о задании на дистанционное резервное копирование

1. На экране «Дистанционное сохранение» в разделе «Задания на дистанционное сохранение» нажмите на кнопку **Сведения**  напротив задания, сведения о котором требуется просмотреть.

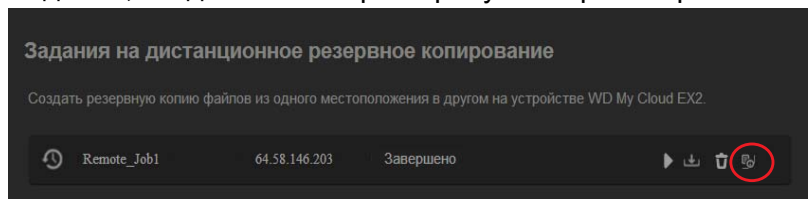

2. Ознакомьтесь со сведениями на экране «Сведения», а затем нажмите **Заккрыть**, чтобы закрыть этот экран.

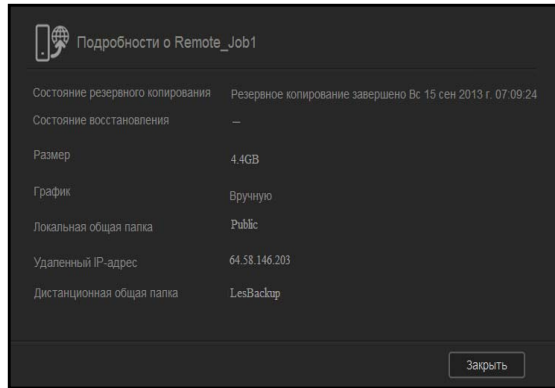

Восстановление дистанционных резервных копий

Выполните следующие действия, чтобы восстановить файлы, сохраненные на дистанционный сервер. Файлы, сохраненные на дистанционный сервер, будут восстановлены на локальный сервер.

1. На экране «Дистанционное сохранение» в разделе «Задания на дистанционное сохранение» нажмите на кнопку **Восстановить**  напротив задания, которое требуется просмотреть.

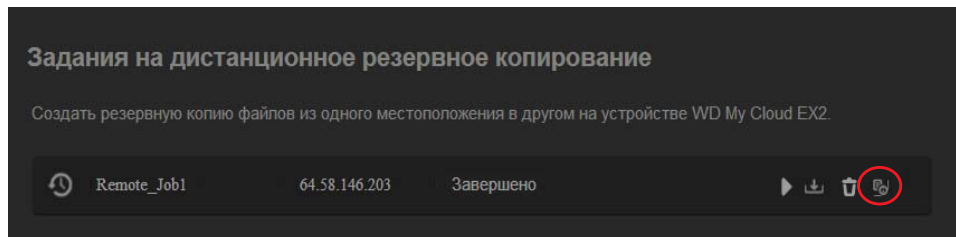

2. На экране «Восстановить» нажмите **ОК**. Начнется восстановление данных.

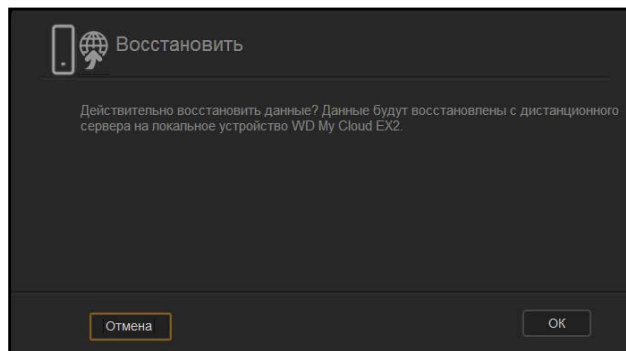

Удаление дистанционных резервных копий

1. На экране «Дистанционное сохранение» в разделе «Задания на дистанционное сохранение» нажмите на кнопку **Удалить**  напротив задания, которое требуется удалить.

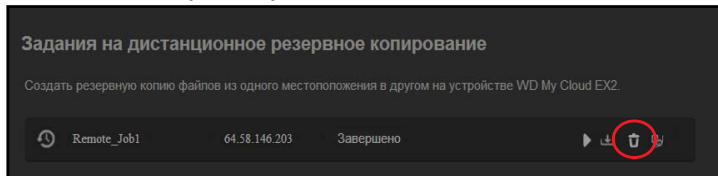

2. В ответ на запрос подтверждения нажмите **ОК**. Выбранное задание на дистанционное резервное копирование будет удалено и исключено из списка.

Внутреннее резервное копирование

Внутреннее резервное копирование — это сохранение резервных копий файлов из одной папки на устройстве WD My Cloud EX2 в другую.

Создание внутренних резервных копий

Выполните следующие действия, чтобы создать внутреннюю резервную копию файлов на накопителе WD My Cloud EX2.

1. На панели навигации выберите **Резервные копии**. Отобразится экран «Резервные копии».
2. Если пункт **Внутреннее сохранение** не выбран, то выберите его.

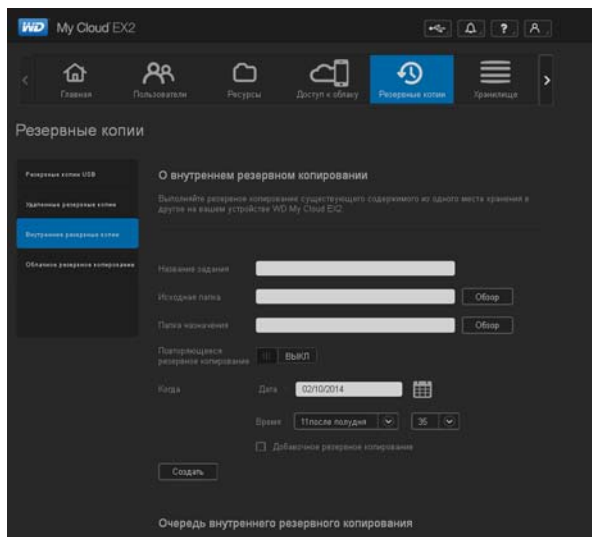

3. Чтобы создать задание на резервное копирование через USB, укажите следующие сведения:

Имя задания	Укажите имя задания на внутреннее резервное копирование.
Исходная папка	Нажмите Обзор и выберите папку, резервную копию которой требуется создать.
Конечная папка	Нажмите Обзор и выберите папку, в которую требуется поместить резервную копию.
Регулярное сохранение	Если требуется воспользоваться функцией «Регулярное сохранение»: <ol style="list-style-type: none"> 1. Нажмите на переключатель , чтобы включить функцию «Регулярное сохранение». 2. Выберите периодичность резервного копирования: Ежедневно, Еженедельно, Ежемесячно. 3. Выберите время (часы и минуты) из раскрывающегося списка. 4. Если вы не включили функцию «Регулярное сохранение»: <ul style="list-style-type: none"> • В поле «Дата» выберите требуемую дату резервного копирования. • Выберите время (часы и минуты) из раскрывающегося списка.
Добавочное сохранение	Установите этот флажок, если требуется выполнять добавочное резервное копирование.

5. Нажмите **Создать**. Новое задание отобразится в разделе «Задания на внутреннее сохранение» и будет выполнено в заданное время.

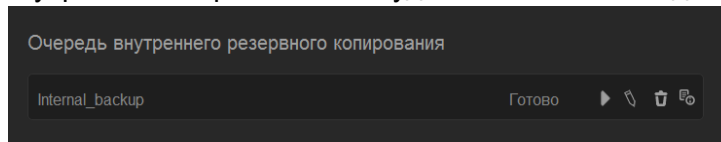

Незамедлительный запуск внутреннего резервного копирования

- На экране «Внутреннее сохранение» в разделе «Задания на внутреннее сохранение» выберите задание, параметры которого требуется изменить, а затем нажмите на кнопку **Начать сейчас**.

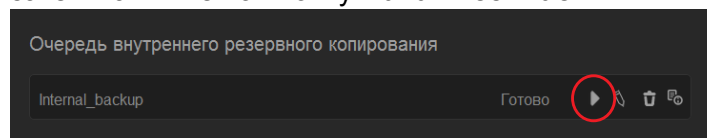

Начнется внутреннее резервное копирование.

Изменение задания на внутреннее резервное копирование

1. На экране «Внутреннее сохранение» в разделе «Задания на внутреннее сохранение» выберите задание, параметры которого требуется изменить, а затем нажмите на кнопку **Изменить**.

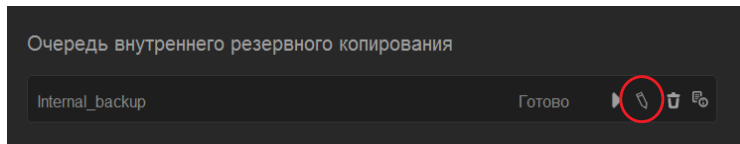

2. Внесите требуемые изменения в разделе «Внутреннее сохранение», а затем нажмите **Сохранить**.

Просмотр сведений о задании на внутреннее резервное копирование

1. На экране «Внутреннее сохранение» в разделе «Задания на внутреннее сохранение» выберите задание, параметры которого требуется изменить, а затем нажмите на кнопку **Сведения**.

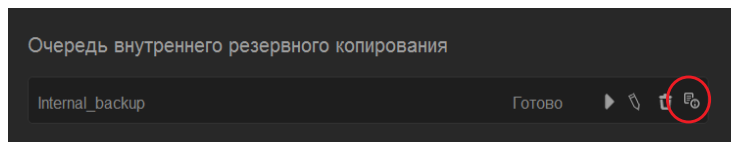

2. Проверьте параметры задания на внутреннее резервное копирование, а затем нажмите **Закреть**.

Удаление задания на внутреннее резервное копирование

1. На экране «Внутреннее сохранение» в разделе «Задания на внутреннее сохранение» нажмите на кнопку **Удалить**.

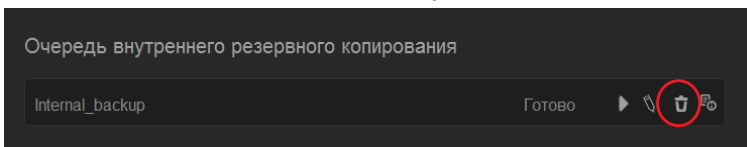

2. В ответ на запрос подтверждения нажмите **ОК**. Выбранное задание на внутреннее резервное копирование будет удалено и исключено из списка.

Облачное резервное копирование

Облачное резервное копирование — это создание дистанционных резервных копий файлов, доступных через Интернет и с различных мобильных устройств. Для создания дистанционных резервных копий устройство WD My Cloud EX2 использует следующие облачные службы:

- **ElephantDrive:** ElephantDrive — это облачная служба защищенного дистанционного автоматического резервного копирования файлов.
- **Amazon S3:** Amazon Simple Storage Service (S3) — это доступная через Интернет веб-служба хранения файлов, позволяющая сохранять и загружать данные какого угодно объема, когда угодно и из какой угодно точки сети.

Как включить резервное копирование в службу ElephantDrive

ElephantDrive — это облачная служба защищенного дистанционного автоматического резервного копирования файлов. После включения служба ElephantDrive автоматически синхронизируется с вашим устройством. С подробностями об облачном резервном копировании в службу ElephantDrive можно ознакомиться на сайте по адресу <http://home.elephantdrive.com/welcome/wdc/>.

Выполните следующие действия, чтобы включить облачное резервное копирование в службу ElephantDrive.

1. На панели навигации выберите **Резервные копии**. Отобразится экран «Резервные копии».
2. Если пункт **Облачное сохранение** не выбран, то выберите его.

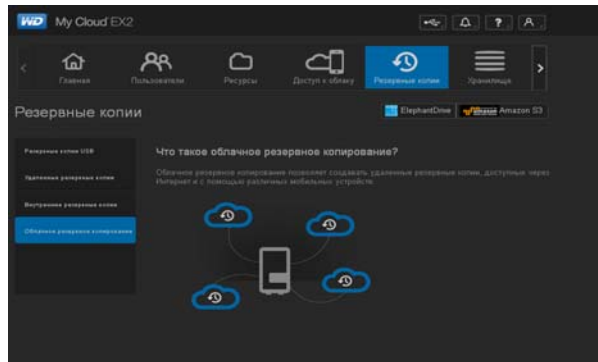

3. Выберите **ElephantDrive** в верхней части экрана.

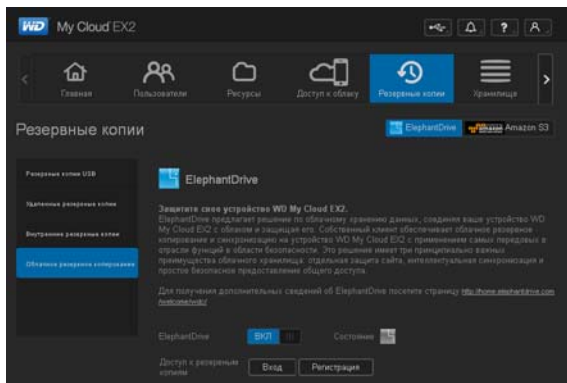

4. В поле «ElephantDrive» нажмите на переключатель **III**, чтобы включить резервное копирование в службу ElephantDrive.
5. Нажмите **Регистрация**. Отобразится экран «Регистрация».

6. Введите следующие сведения, а затем нажмите **Регистрация**:
 - **Адрес электронной почты:** Укажите адрес электронной почты для получения информации от службы ElephantDrive.
 - **Пароль:** Укажите пароль для создаваемой учетной записи
 - **Подтвердите пароль:** Повторно введите свой пароль.
7. Резервное копирование в службу ElephantDrive включено.

Как выполнять резервное копирование в службу ElephantDrive

Включив поддержку службы ElephantDrive, выполните следующие действия, чтобы выполнить облачное резервное копирование.

1. На панели навигации выберите **Резервные копии**. Отобразится экран «Резервные копии».
2. Если пункт **Облачное сохранение** не выбран, то выберите его.
3. Выберите **ElephantDrive** в верхней части экрана.

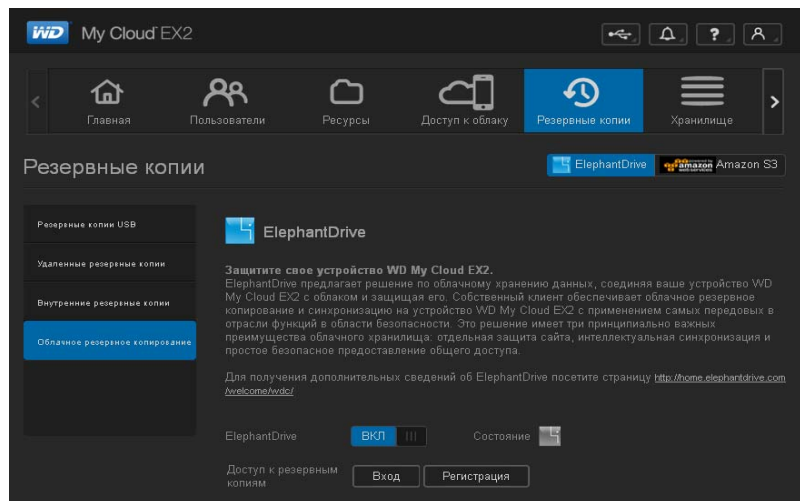

4. В поле «Доступ к резервным копиям» выберите **Вход**.
5. Введите адрес электронной почты и пароль, указанные вами при регистрации в службе ElephantDrive в Пункт 6 на странице 85. Нажмите **Вход**.
6. В поле «ElephantDrive» нажмите на ссылку **Мастер сохранения с нового устройства**.
7. Выполните облачное резервное копирование, следуя указаниям мастера службы ElephantDrive.

Как включить резервное копирование в службу Amazon S3

Примечание: Прежде чем выполнять облачное резервное копирование, зарегистрируйтесь в службе Amazon S3 на сайте <http://aws.amazon.com/s3>.

Настроив учетную запись службы Amazon S3, выполните следующие действия, чтобы выполнить облачное резервное копирование.

1. На панели навигации выберите **Резервные копии**. Отобразится экран «Резервные копии».
2. Если пункт **Облачное сохранение** не выбран, то выберите его.

3. Нажмите на кнопку **Amazon S3** в верхней части экрана.

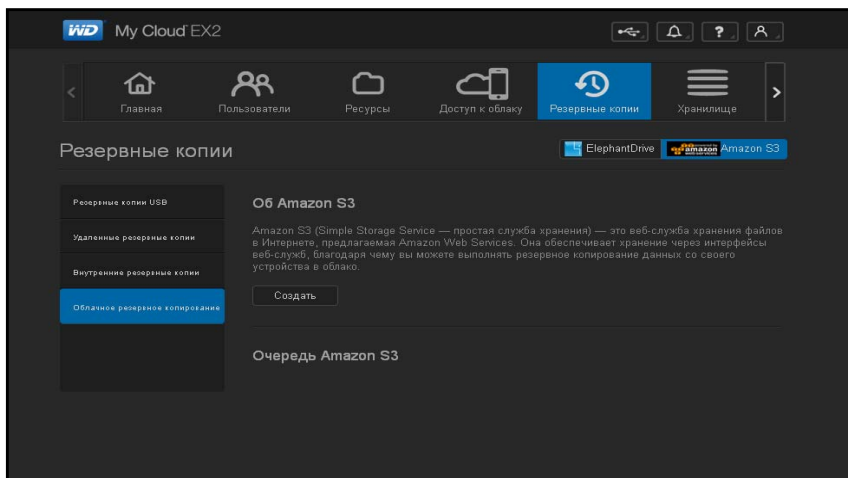

4. Нажмите **Создать**.

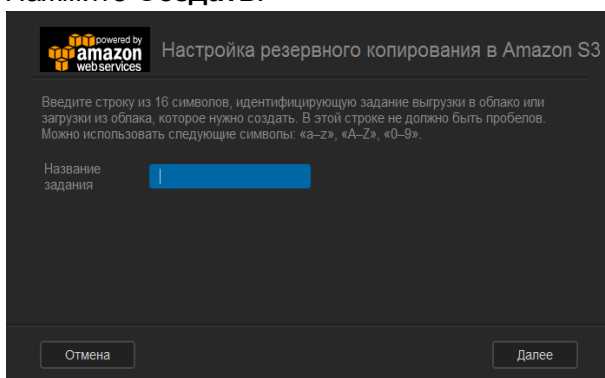

5. Укажите имя задания на облачное резервное копирование, а затем нажмите **Далее**.

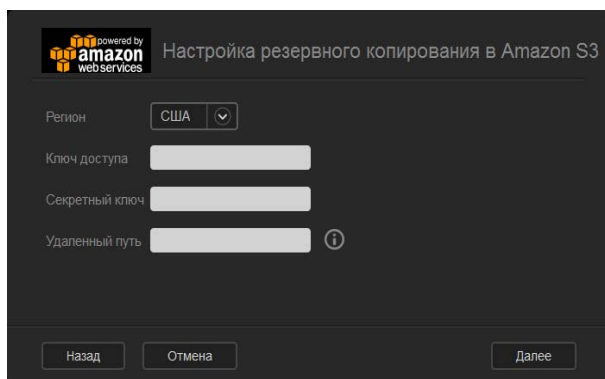

6. Введите следующие сведения, предоставленные службой Amazon S3:
- **Регион:** Выберите регион вашей облачной системы из раскрывающегося списка.
 - **Ключ доступа:** Введите ключ доступа, предоставленный службой Amazon S3.
 - **Секретный ключ:** Введите секретный ключ, предоставленный службой Amazon S3.
 - **Дистанционный путь:** Укажите дистанционный путь к своей облачной системе. Обычно это имя вашего контейнера.

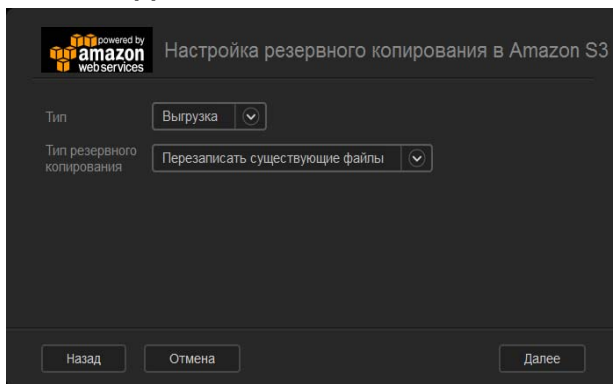
7. Нажмите **Далее**.8. Введите следующие сведения, а затем нажмите **Далее**:

Тип	<p>Выберите один из следующих вариантов:</p> <ul style="list-style-type: none"> • Отправить: Резервные копии файлов с устройства WD My Cloud EX2 сохраняются в контейнер службы Amazon S3. • Загрузить: Резервные копии файлов из контейнера службы Amazon S3 сохраняются на устройство WD My Cloud EX2.
Тип сохранения	<p>Выберите требуемый тип резервного копирования из раскрывающегося списка. Варианты:</p> <ul style="list-style-type: none"> • Перезаписать существующие файлы: Если в папке-приемнике уже имеется файл с таким же именем, как и сохраняемый файл, то новый файл будет записан поверх существующего. • Полное сохранение: Для каждого сеанса резервного копирования создается отдельная папка, в которую сохраняются все резервные копии. • Добавочное сохранение: Новые версии сохраняемых файлов записываются поверх старых.

9. В поле «Локальный путь» укажите путь для резервного копирования на сервере WD My Cloud EX2.

- Нажмите **Обзор** и перейдите в папку для резервного копирования на этом устройстве. (Пример: Volume_1/backup)

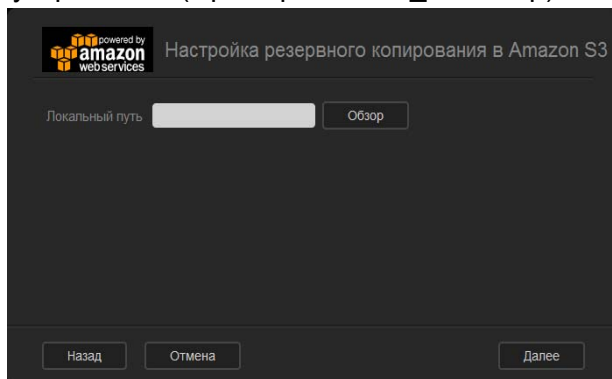

10. Нажмите на переключатель **III**, чтобы включить функцию «Автообновление». В этом случае резервные копии будут обновляться по заданному вами графику.

- Если вы включили функцию «Автообновление»:
 - Задайте график автообновления: Ежедневно, Еженедельно или Ежемесячно
 - Выберите время автообновления из раскрывающегося списка (вариант «Ежедневно»).
- Выберите дату и время автообновления из раскрывающихся списков (варианты «Еженедельно» и «Ежемесячно»).

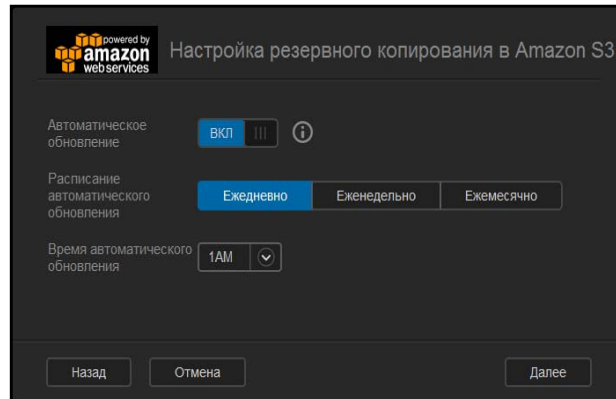

11. Если вы не включили функцию «Автообновление», то в поле «Сохранить сейчас» укажите, следует ли начинать резервное копирование незамедлительно.

- Выберите **Да**, чтобы приступить к резервному копированию.

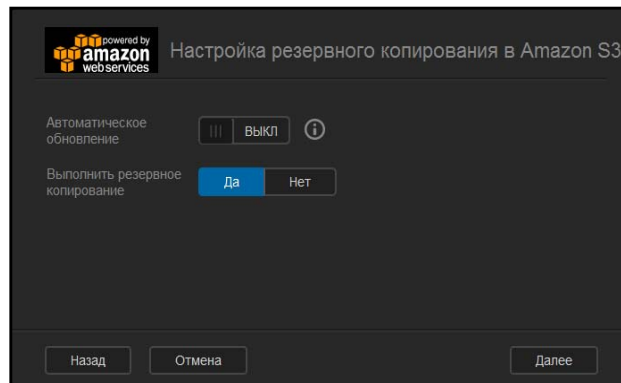

12. Нажмите **Далее**.

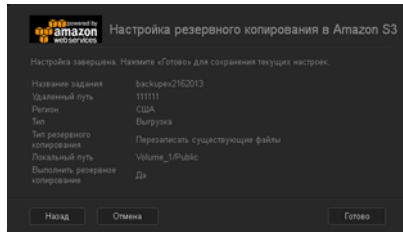

13. Проверьте заданные параметры, а затем нажмите **Готово**. Будет создано задание на резервное копирование в службу Amazon S3. Созданное задание отобразится в разделе «Задания на сохранение в Amazon S3» на странице «Сохранение в Amazon S3».

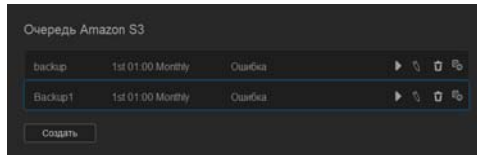

14. Чтобы увидеть резервные копии файлов с этого устройства, зайдите в свой контейнер с резервными копиями в службе Amazon S3.

8

Организация дисковой системы в устройстве WD My Cloud EX2

Типы дисковых систем
 RAID-массив
 Работа по протоколу iSCSI
 Виртуализация томов

Типы дисковых систем ≡

Существует несколько способов организации дисковой системы в устройстве WD My Cloud EX2:

- RAID-массив
- iSCSI
- Виртуализация томов

На странице «Диски» можно настраивать дисковую систему устройства и следить за состоянием и емкостью входящих в неё дисков. В этой главе рассказывается об организации дисковой системы в устройстве WD My Cloud EX2.

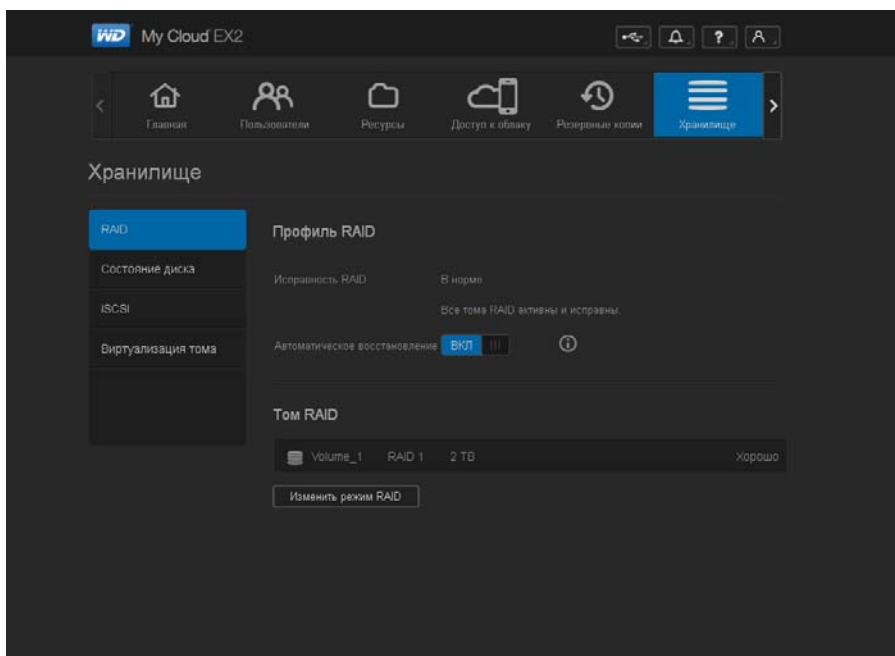

RAID-массив

RAID (массив независимых дисков с резервированием) хранит одни и те же данные в нескольких местах на нескольких жестких дисках, что обеспечивает их резервирование, гарантирует целостность и повышает быстродействие системы. Существует несколько уровней RAID, в каждом из которых используется свой способ распределения данных по дискам, входящим в массив. Дисковая система в устройстве WD My Cloud EX2 может работать в следующих конфигурациях:

Режим RAID	Описание
JBOD	В этой конфигурации накопители не объединяются в RAID-массив, а представляют собой отдельные логические тома.
Объединение	Способ организации дискового массива, в котором накопители соединяются последовательно для создания одного большого тома.
RAID 0	В конфигурации RAID 0 хранимые данные распределяются между всеми дисками RAID-массива. Массив RAID 0 не обеспечивает дублирования данных, но позволяет достичь максимального быстродействия по сравнению с другими уровнями RAID. В RAID 0 данные разбиваются на фрагменты, распределяемые по всем дискам массива.
RAID 1	В конфигурации RAID 1 контроллер RAID записывает одни и те же данные на оба диска, входящие в одну группу. Массив RAID 1 обеспечивает полное дублирование данных, но при этом вдвое сокращает доступный объем дискового пространства.

Как узнать текущий режим RAID

Чтобы узнать, в каком режиме работает RAID-массив устройства, выполните следующие действия.

1. На панели навигации выберите **Диски**. Отобразится экран «Диски».
2. Если пункт **RAID** не выбран, то выберите его.

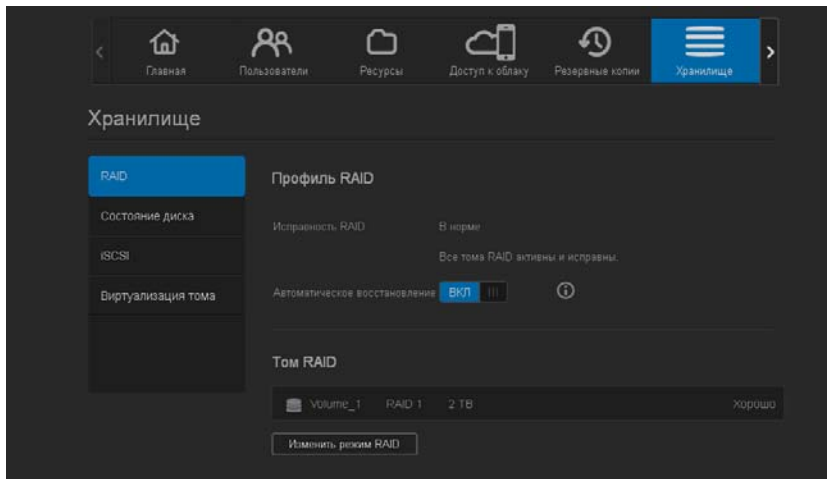

3. В разделе «Сведения о RAID» отобразятся следующие сведения:
 - Работоспособность RAID
 - Состояние автовосстановления
 - Том RAID-массива

Как сменить режим RAID

Чтобы сменить режим RAID на устройстве WD My Cloud EX2, выполните следующие действия.

ВНИМАНИЕ! При смене режима RAID уничтожаются все данные и все настройки пользователей. О том, как сохранить настройки пользователей, читайте в разделе «Как сохранить файл настроек» на странице 141.

1. На панели навигации выберите **Диски**. Отобразится экран «Диски».
2. Если пункт **RAID** не выбран, то выберите его.
3. Нажмите **Сменить режим RAID** в нижней части экрана.

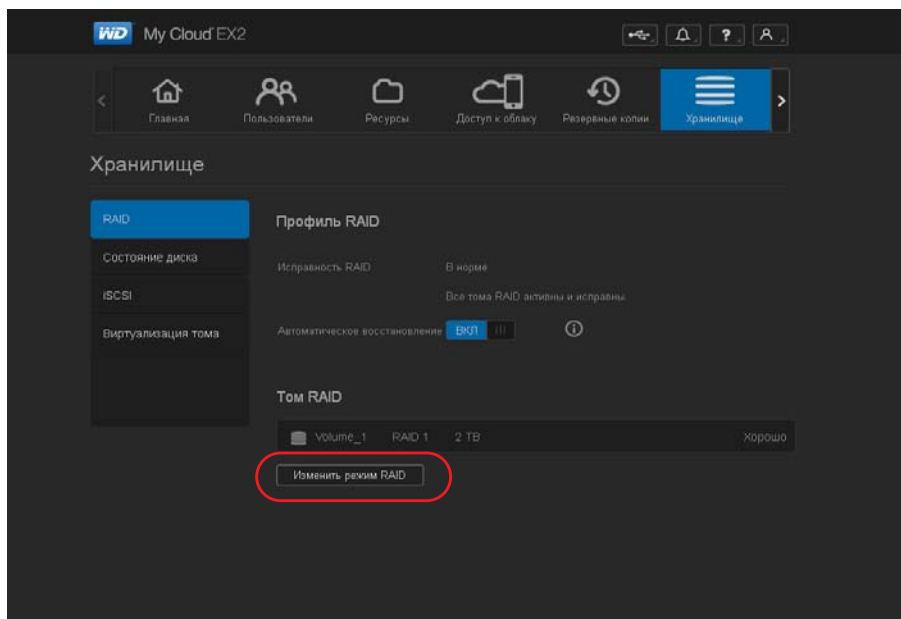

4. Прочтите предупреждение и нажмите **ОК**.

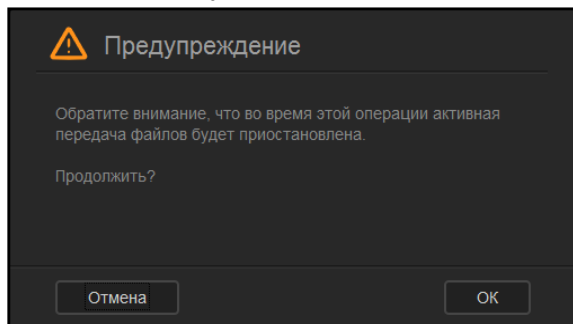

5. Выберите режим RAID, который требуется установить на устройстве WD My Cloud EX2.

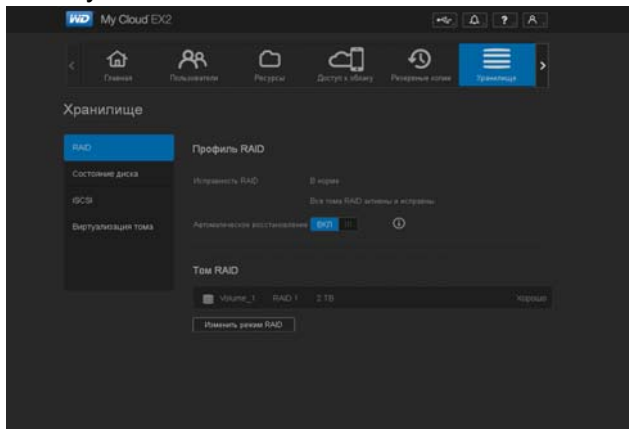

Варианты:

JBOD	В этой конфигурации накопители не объединяются в RAID-массив, а представляют собой отдельные логические тома.
Объединение	Способ организации дискового массива, в котором накопители соединяются последовательно для создания одного большого тома.
RAID 0	Данные размещаются на нескольких накопителях, что позволяет ускорить чтение и запись за счет одновременного использования нескольких жестких дисков.
RAID 1	Две копии одних и тех же данных одновременно записываются на два отдельных диска. Если один из них выйдет из строя, то другой продолжит работать в одиночку до тех пор, пока неисправный диск не будет заменен.

6. Установите флажок **Перейти на <режим RAID>** и нажмите **Далее**.

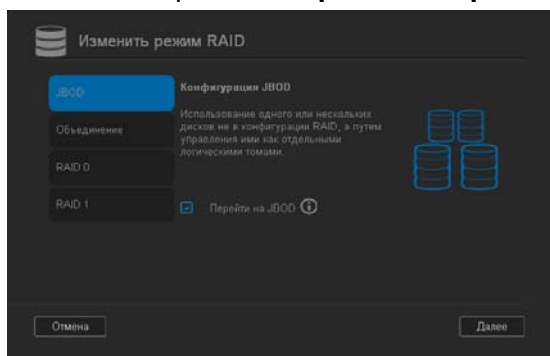

7. Проверьте состояние дисков и нажмите **Далее**.

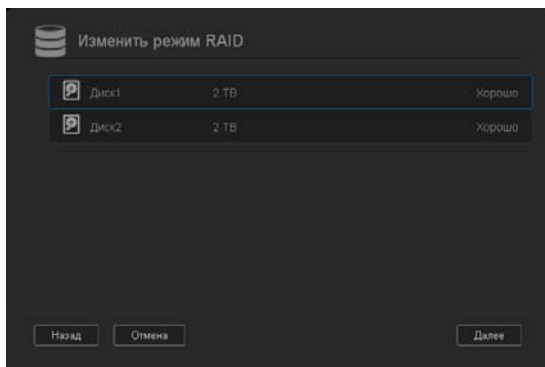

8. С помощью ползунка «Том» установите объем дискового пространства, выделяемый для выбранного режима RAID.

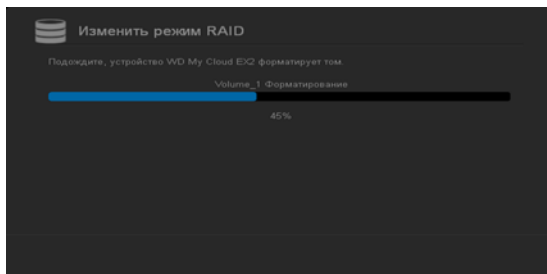

- Если вы выделите под том RAID не всё имеющееся дисковое пространство, то можете выделить оставшийся объем под конфигурацию «Объединение». Для этого установите флажок **Выделить оставшееся пространство под Объединение**.

9. Нажмите **Далее**.
10. Ознакомьтесь со сводкой выбранных вами параметров и нажмите **Далее**.

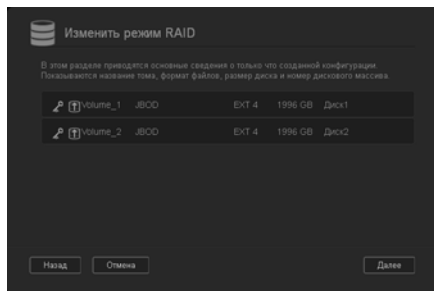

11. Прочтите появившееся предупреждение и нажмите **Готово**.

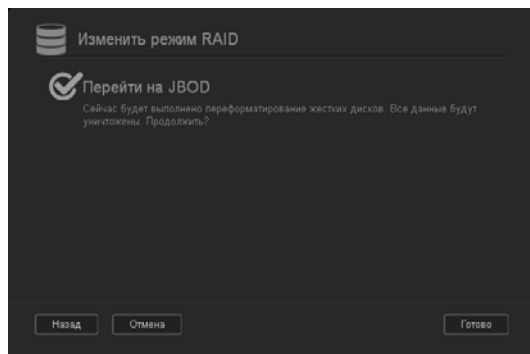



12. Начнется применение измененных вами параметров дисковой системы. Не отключайте питание устройства WD My Cloud EX2, пока этот процесс не будет завершен.
13. По завершении процесса еще раз нажмите **Готово**.

Автовосстановление RAID-массива

Функция автовосстановления автоматически восстанавливает RAID-массив устройства WD My Cloud EX2 в случае повреждения данных на диске. Чтобы включить функцию автовосстановления, выполните следующие действия.

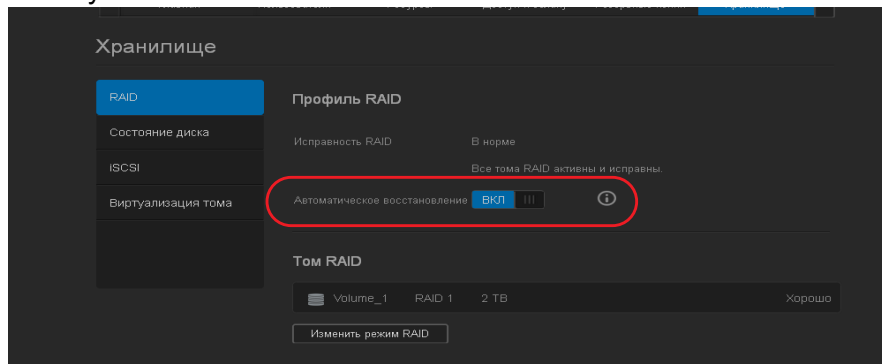
1. На панели навигации выберите **Диски**. Отобразится экран «Диски».
2. Если пункт **RAID** не выбран, то выберите его.
3. Проверьте, включена ли функция **Автовосстановление** в этом устройстве WD My Cloud EX2.



- Если функция автовосстановления отключена, то нажмите на переключатель , чтобы включить её.

Состояние дисков

На экране «Состояние дисков» отображаются сведения о состоянии, параметрах и работоспособности каждого из дисков устройства WD My Cloud EX2. На экране «Состояние дисков» имеются следующие разделы:

- **Общие сведения о дисках:** В этом разделе отображается общее состояние всех дисков устройства.

- **Диски в устройстве:** В этой области отображается список дисков, имеющих в устройстве, а также сведения о состоянии каждого из дисков и объеме пространства на нём.

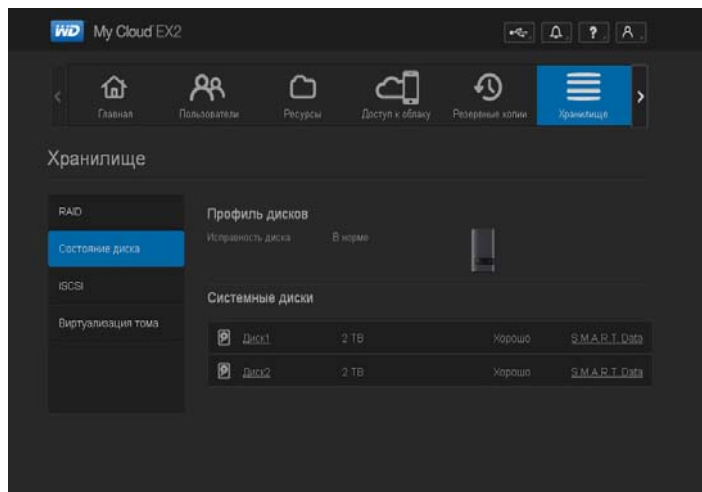

Примечание: Если какой-либо из дисков не подходит для этого устройства, его состояние отображается как **несовместим**.

Как просматривать сведения о дисках

Чтобы просмотреть сведения о дисках устройства WD My Cloud EX2, выполните следующие действия.

1. На странице «Диски» выберите пункт **Состояние дисков**, если он еще не выбран.
2. Выберите **Диск <номер диска>** напротив диска, сведения о котором требуется просмотреть.

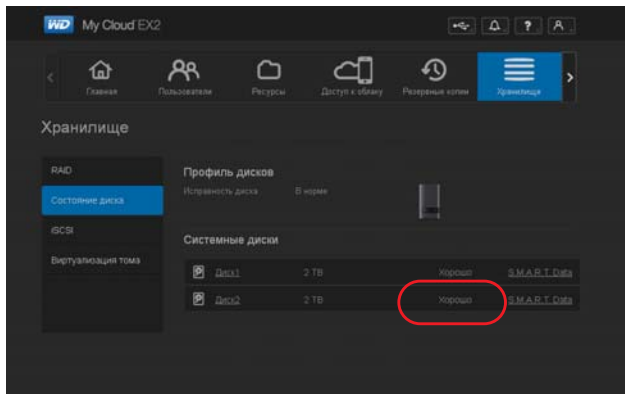

3. Ознакомьтесь со сведениям об этом диске, а затем нажмите **Заккрыть**.

На экране «Сведения о жестком диске» отображаются следующие данные:

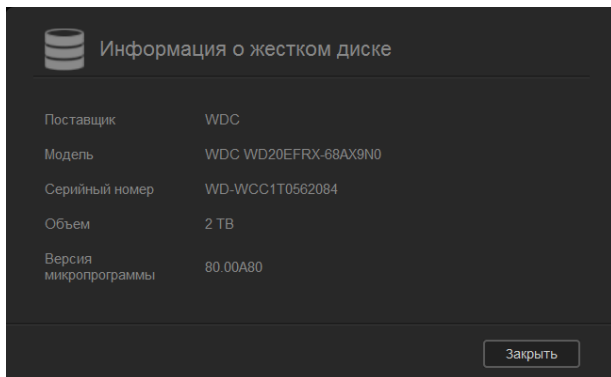

Производитель	Компания-производитель выбранного жесткого диска.
Модель	Модель выбранного жесткого диска.
Серийный номер	Серийный номер выбранного жесткого диска.
Емкость	Емкость выбранного жесткого диска.
Версия микропрограммы	Версия микропрограммы выбранного жесткого диска.

Работа по протоколу iSCSI

Internet SCSI (iSCSI) — это отраслевой стандарт, предназначенный для передачи блоков данных и управляющих команд протокола SCSI по имеющимся сетям, работающим по протоколу TCP/IP. Инкапсулированные таким образом команды и данные SCSI можно передавать как в локальной сети (LAN), так и в глобальной (WAN). Так же как и в обычном протоколе SCSI, для работы системы хранения по протоколу iSCSI требуется как минимум один инициатор на компьютере-клиенте и как минимум один целевой объект на сервере хранения.

После установления соединения между инициатором и целевым объектом iSCSI операционная система инициатора iSCSI воспринимает подключенное устройство хранения как локальное устройство, с которым можно выполнять операции форматирования, чтения и записи обычным образом.

На устройстве WD My Cloud EX2 можно создавать целевые объекты iSCSI и управлять ими. Целевой объект iSCSI — это средство хранения данных, аналогичное по функциям локальному жесткому диску, но работа с которым осуществляется через сеть. Содержимое целевого объекта iSCSI защищается RAID-массивом накопителя WD My Cloud EX2, на котором он хранится.

Роли устройств в системе iSCSI

- **Инициатор:** Компьютер-клиент, обращающийся к устройствам хранения с помощью команд SCSI по IP-сети.
- **Целевой объект:** Подключенное к сети устройство хранения, обеспечивающее доступ к логическим дискам (которые можно создавать на устройстве WD My Cloud EX2).

Как создать целевой объект iSCSI

Чтобы создать целевой объект iSCSI, выполните следующие действия.

1. На панели навигации выберите **Диски**. Отобразится экран «Диски».

2. Если пункт **iSCSI** не выбран, то выберите его.

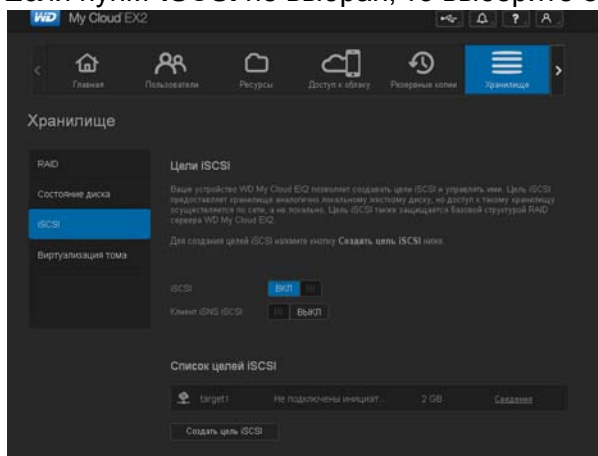

3. Нажмите на переключатель **III**, чтобы включить поддержку iSCSI.
4. Нажмите **Создать целевой объект iSCSI** в нижней части экрана.
5. На экране «Создание целевого объекта iSCSI» укажите следующие сведения:
- **Псевдоним:** Описательное имя этого целевого объекта.
 - **Создано на:** Том, на котором требуется разместить целевой объект iSCSI.
 - **Размер:** Емкость целевого объекта и единица её измерения (напр., ТБ или ГБ).

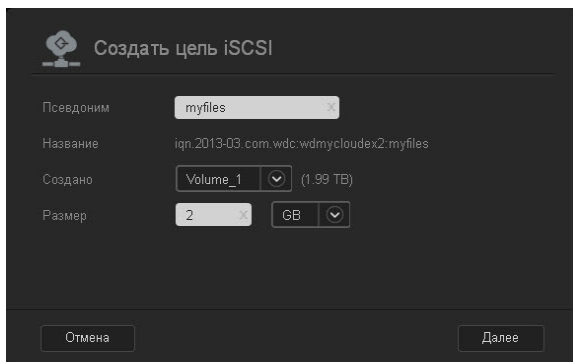

6. Нажмите **Далее**. Отобразится экран «Создание целевого объекта iSCSI»:

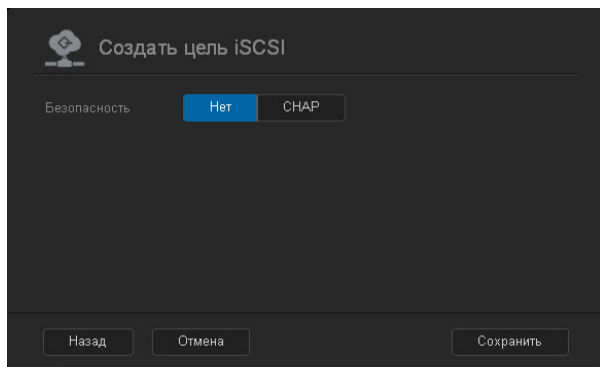

7. Если требуется установить защиту целевого объекта:
- a. Выберите **СНАР**.
 - b. Укажите имя и пароль одного из имеющихся пользователей, а затем введите пароль повторно.
8. Нажмите **Сохранить**. Целевой объект iSCSI будет создан и отобразится в списке целевых объектов iSCSI.

Как включить или выключить целевой объект iSCSI

Чтобы включить или выключить целевой объект iSCSI, выполните следующие действия.

Как включить целевой объект iSCSI

1. На странице «Диски» выберите **iSCSI**.
2. В списке целевых объектов iSCSI нажмите **Подробности** напротив целевого объекта, который требуется включить.
3. Нажмите **Включить**. Выбранный целевой объект включен.

Как выключить целевой объект iSCSI

1. На странице «Диски» выберите **iSCSI**.
2. В списке целевых объектов iSCSI нажмите **Подробности** напротив целевого объекта, который требуется выключить.
3. Нажмите **Выключить**. Выбранный целевой объект выключен.

Как изменить целевой объект iSCSI

Чтобы изменить целевой объект iSCSI, выполните следующие действия.

1. На странице «Диски» выберите **iSCSI**.
2. В списке целевых объектов iSCSI нажмите **Подробности** напротив целевого объекта, который требуется изменить.
3. Внесите требуемые изменения, а затем нажмите **Сохранить**.

Как удалить целевой объект iSCSI

Чтобы удалить целевой объект iSCSI, выполните следующие действия.

1. На странице «Диски» выберите **iSCSI**.
2. В списке целевых объектов iSCSI нажмите **Подробности** напротив целевого объекта, который требуется удалить.
3. Проверьте, правильно ли выбран объект для удаления, а затем нажмите **Удалить**. Выбранный целевой объект будет удален и исключен из списка целевых объектов iSCSI.

Как включить поддержку клиентов iSNS для iSCSI

Протокол службы имен систем хранения в Интернете (iSNS) обеспечивает взаимодействие серверов и клиентов iSNS. Клиенты iSNS — это компьютеры (также именуемые «инициаторы»), которые выполняют обнаружение устройств хранения (также именуемые «целевые объекты») в сети Ethernet. Чтобы настроить поддержку клиентов iSNS для iSCSI, выполните следующие действия.

1. На панели навигации выберите **Диски**. Отобразится экран «Диски».

2. Если пункт **iSCSI** не выбран, то выберите его.

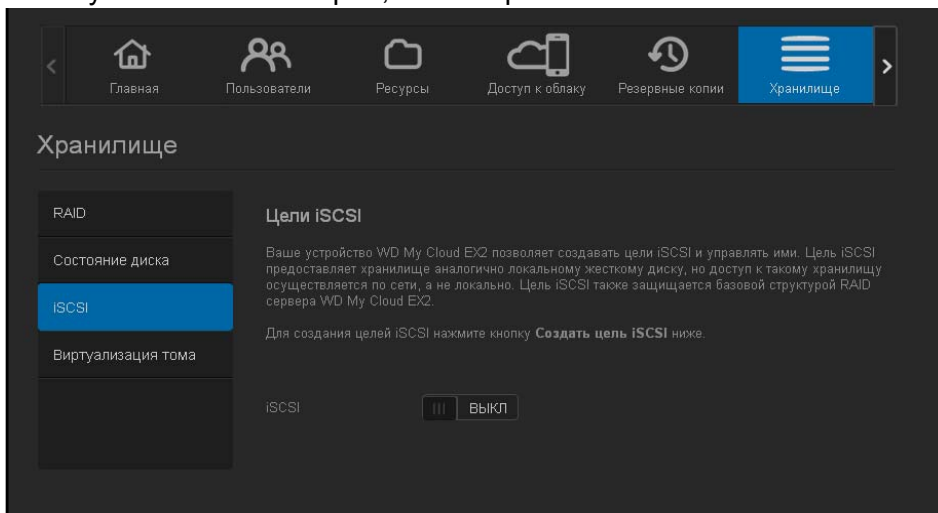

3. Переведите переключатель **III** в положение «ВКЛ», чтобы включить поддержку iSCSI.
4. Нажмите на переключатель **III** в поле «Клиент iSNS для iSCSI».

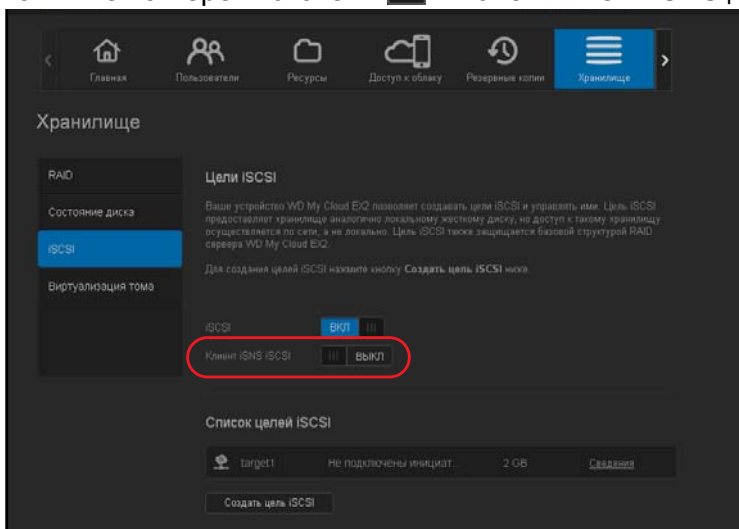

5. Выберите **Настроить**.
6. Укажите адрес сервера iSNS и нажмите **Сохранить**.

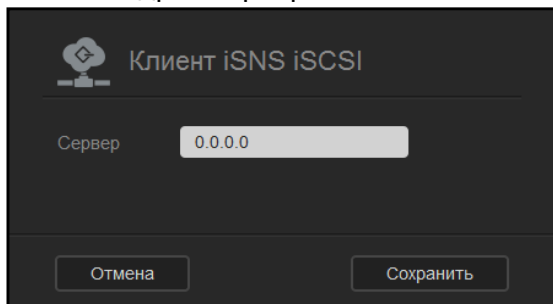

Виртуализация томов

Виртуализация томов упрощает задачу расширения дискового пространства, позволяя использовать целевые объекты iSCSI на других сетевых накопителях и представлять их как тома устройства WD My Cloud EX2.

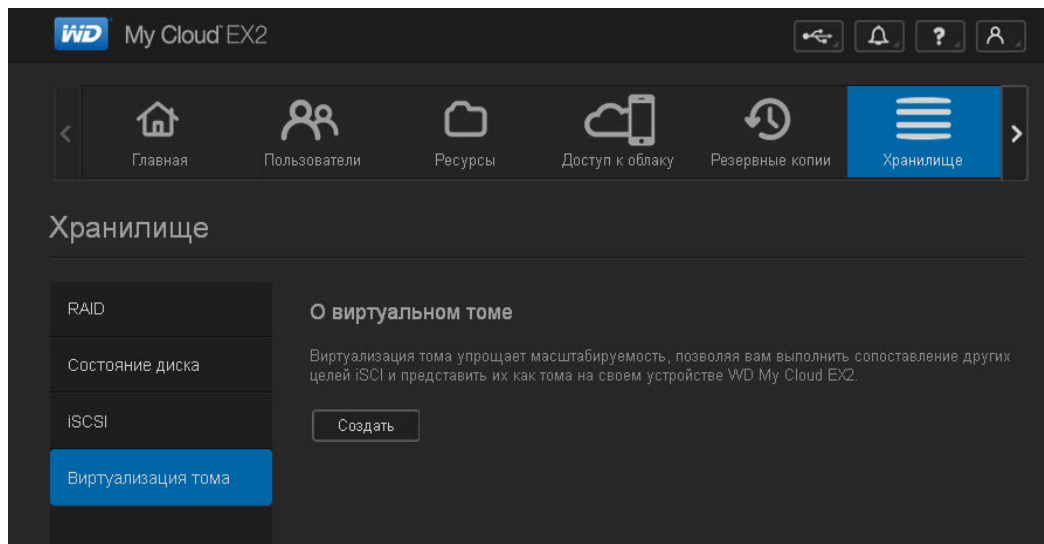

Как создать виртуализованный том

Чтобы создать на этом устройстве виртуализованный том, выполните следующие действия.

1. На странице «Диски» выберите пункт **Виртуализация томов**, если он еще не выбран.
2. Нажмите **Создать**, чтобы перейти на экран «Создание виртуализованного тома»:

3. В поле «IP-адрес устройства» укажите IP-адрес устройства, на котором находится целевой объект iSCSI, а затем нажмите **Далее**.

4. Выберите целевой объект iSCSI из полученного списка и нажмите **Далее**.

5. Чтобы указать для этого целевого объекта реквизиты аутентификации, переведите переключатель **III** в положение «ВКЛ», введите имя пользователя и пароль, а затем нажмите **Далее**.

- В заводских настройках аутентификация отключена. Если не требуется изменять заводские настройки, то убедитесь в том, что параметр «Аутентификация» отключен и нажмите **Далее**.

6. Выберите LUN (логический номер устройства) из списка и нажмите **Далее**.

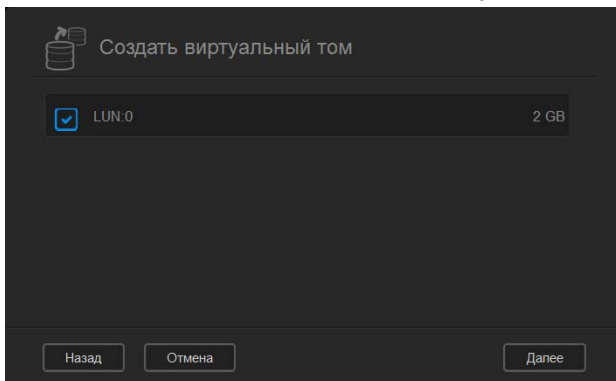

7. Укажите имя общей папки и нажмите **Далее**.

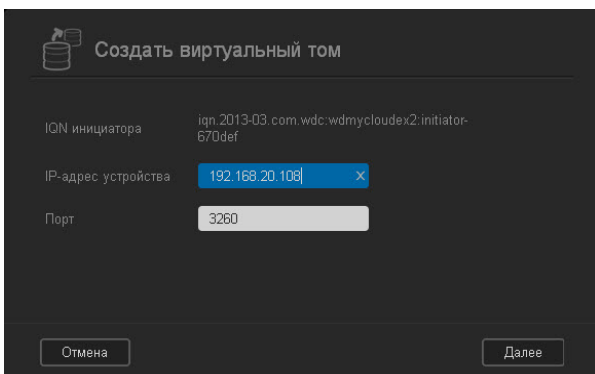

8. Ознакомьтесь со сводкой настроек виртуализации тома, чтобы убедиться в их правильности, а затем нажмите **Сохранить**. Виртуализованный том будет создан.

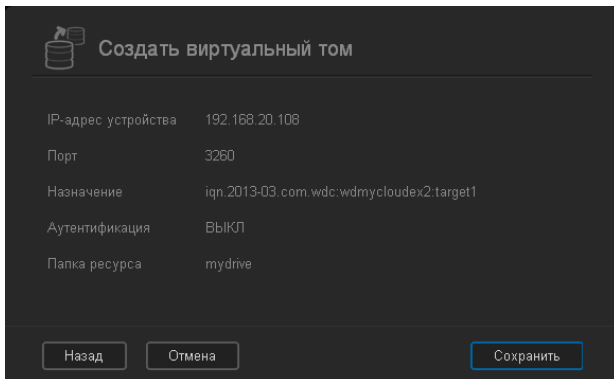

Как подключить виртуализованный том к целевому объекту

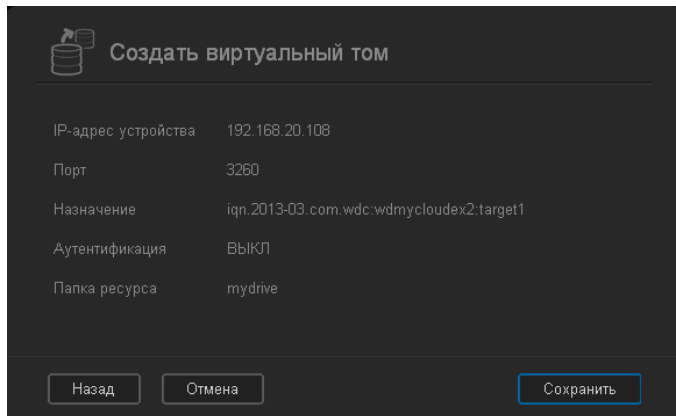

Чтобы подключить виртуализованный том к целевому объекту на устройстве, выполните следующие действия.

1. На странице «Диски» выберите пункт **Виртуализация томов**, если он еще не выбран.
2. Нажмите **Подробнее** напротив виртуализованного тома, который требуется подключить.

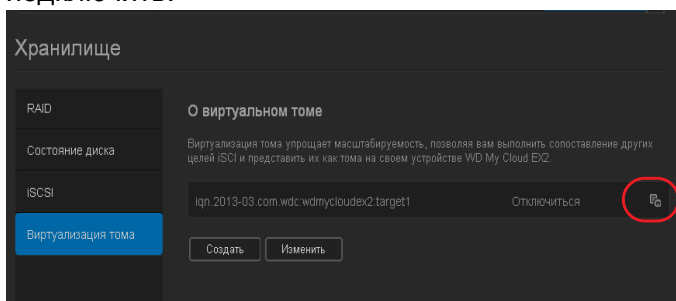

3. Нажмите **Подключить**. После подключения к целевому объекту система автоматически отформатирует LUN, если этого не было сделано ранее.

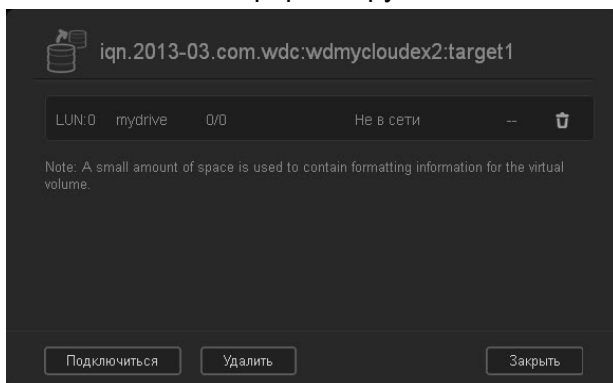

4. Когда виртуализованный том будет отформатирован, нажмите **Закреть**. Состояние тома изменится на «Подключен».

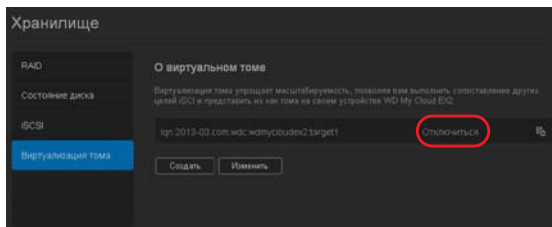

На устройстве WD My Cloud EX2 появится новый виртуализованный том.

Имя	Тип	Комментарий
hr	Общая папка	
My_Passport_0746-1	Общая папка	USB Device Share
Public	Общая папка	
share	Общая папка	
SmartWare	Общая папка	
TimeMachineBackup	Общая папка	
VV_mydrive	Общая папка	Virtual Volume mydrive

Как изменить виртуализованный том

Чтобы изменить виртуализованный том на устройстве, выполните следующие действия.

1. На странице «Диски» выберите пункт **Виртуализация томов**, если он еще не выбран.
2. Выберите виртуализованный том, который требуется изменить, и нажмите **Изменить**.

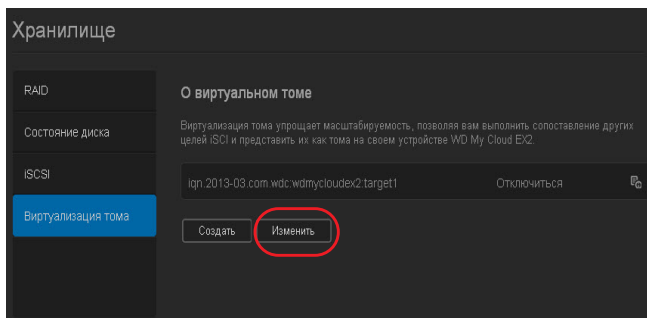

3. Внесите требуемые изменения в параметры тома, а затем нажмите **Сохранить**. После сохранения измененных параметров виртуализованный том снова будет подключен.

9

Работа с программами в устройстве WD My Cloud EX2

Сведения о программах
Работа с программами

Сведения о программах

На это устройство можно устанавливать программы. Эти программы реализуют новые службы или иным образом расширяют функциональность устройства. Устройство WD My Cloud EX2 комплектуется несколькими программами, расширяющих спектр областей его применения.

Примечание: Компания WD рекомендует вам досконально ознакомиться с особенностями той или иной программы прежде чем устанавливать её.

Примечание: Поддержку программ осуществляют их поставщики.

Устройство WD My Cloud EX2 поставляется с несколькими предустановленными программами. Также на экране «Установить программу» имеется список программ, которые можно установить.

Работа с программами

На экране «Программы» отображается список установленных программ. На этом экране можно запускать установленные программы, устанавливать новые программы и удалять программы, которые больше не нужны.

Просмотр программ

1. На панели навигации выберите **Программы**. Отобразится экран «Программы»:

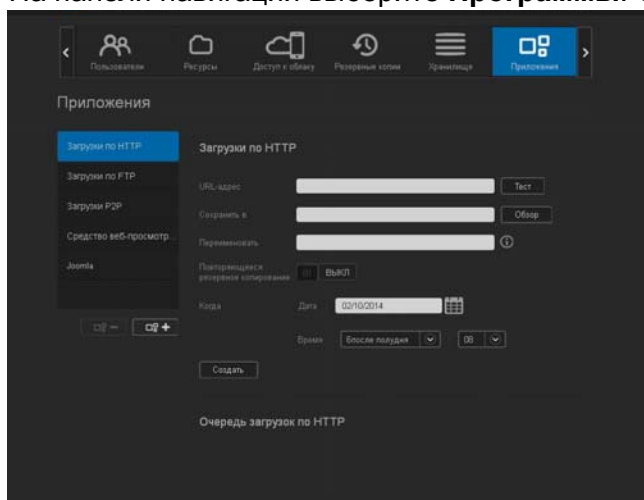



2. Чтобы выбрать программу, нажмите на её название на левой панели. Интерфейс программы отобразится на правой панели.

Установка программы

Чтобы установить программу на устройство WD My Cloud EX2, выполните следующие действия.

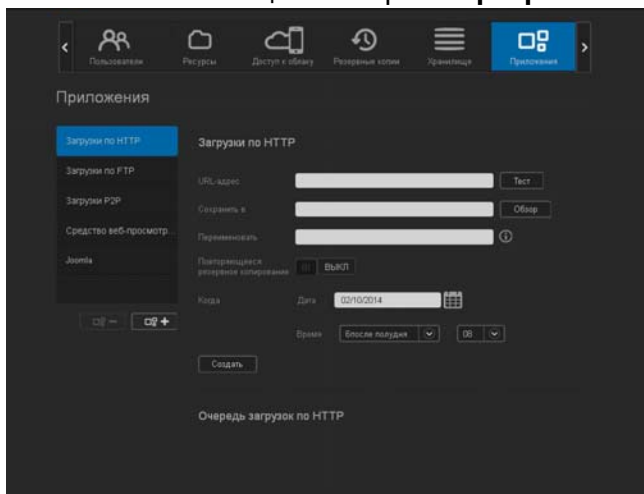
1. На панели навигации выберите **Программы**. Отобразится экран «Программы».



2. Нажмите на значок **Установить программу**  в левом нижнем углу экрана. При установке первой программы отображается экран «Условия предоставления услуг». Прочтите это соглашение и примите его условия.

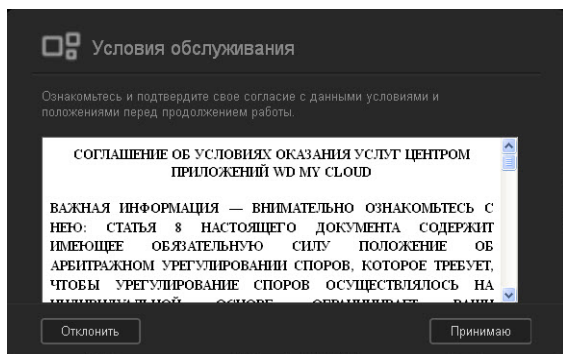

3. На экране «Установить программу» установите флажок напротив программы, которую требуется установить.

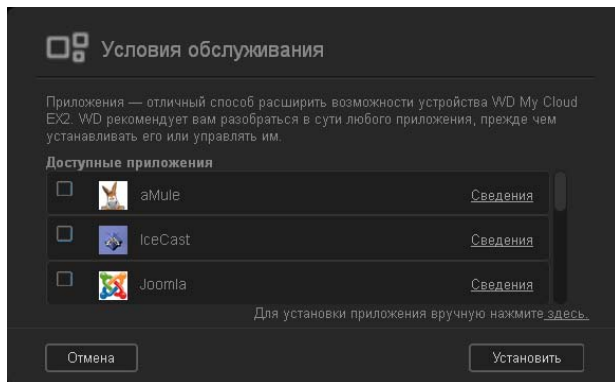

4. Чтобы узнать подробности о той или иной программе, нажмите **Подробности**. Закройте экран «Подробности».

- Установите флажки напротив программ, которые требуется установить на устройство, и нажмите **Установить**. Выбранные программы будут установлены на устройство.

Установка программы вручную

Если требуется установить программу, отсутствующую на экране «Установить программу», то выполните следующие действия, чтобы вручную установить её на устройство WD My Cloud EX2.

Примечание: Компания WD рекомендует вам досконально ознакомиться с особенностями той или иной программы прежде чем устанавливать её.

- На панели навигации выберите **Программы**. Отобразится экран «Программы».

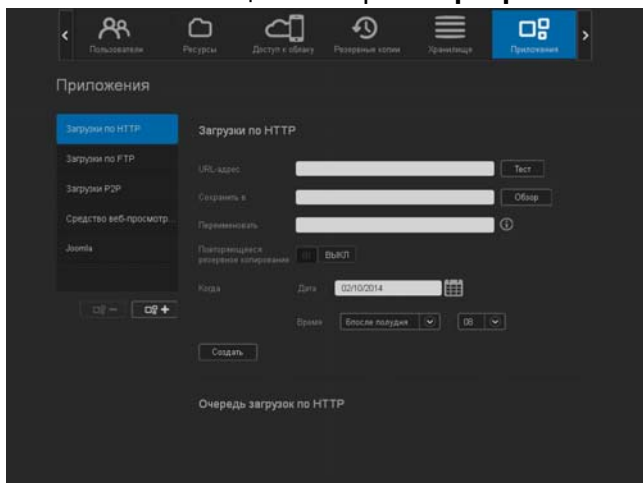

- Нажмите на значок «Установить программу»  в левом нижнем углу экрана.
- Прокрутите экран «Установить программу» до низа и нажмите на ссылку «**Для установки вручную нажмите сюда**».

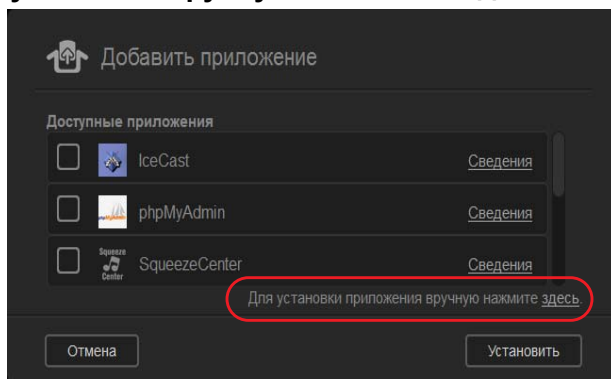



- Перейдите к программе, которую требуется установить на устройство.
- Выберите эту программу и нажмите **Открыть**.
- Выбранная программа будет установлена на устройство.

Удаление программы

Чтобы удалить программу с устройства WD My Cloud EX2, выполните следующие действия.

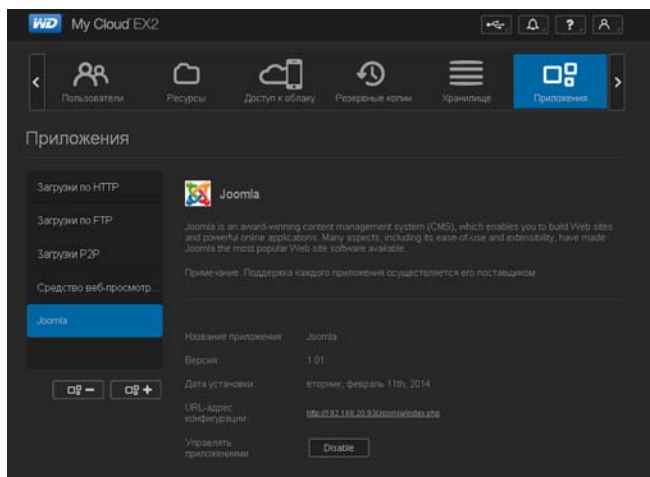
1. На панели навигации выберите **Программы**. Отобразится экран «Программы».



2. Из списка программ на левой панели выберите программу, которую требуется удалить с устройства.
3. Нажмите на значок **Удалить программу**  в левом нижнем углу экрана.
4. В ответ на запрос подтверждения нажмите **ОК**. Программа будет удалена с устройства и перестанет отображаться в списке программ.

Обновление программы

Чтобы обновить программу, установленную на устройство WD My Cloud EX2, выполните следующие действия.

1. На панели навигации выберите **Программы**. Отобразится экран «Программы».
2. При наличии обновления одной из программ, установленных на устройство, в верхней части экрана будет отображаться ссылка «Имеются обновления».
3. Нажмите на ссылку **Имеются обновления**.

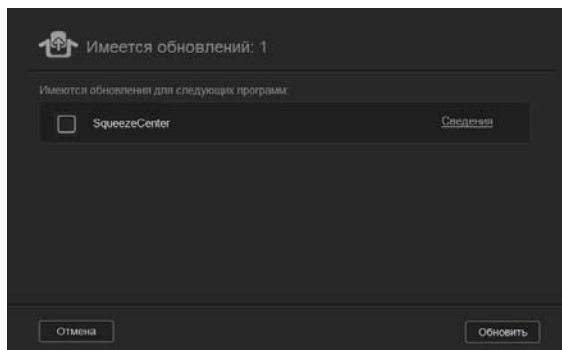

4. Выберите из списка программу, которую требуется обновить, и нажмите **Обновить**.
 - Если требуется просмотреть сведения об изменениях в программе, нажмите **Подробнее**.
 - Чтобы вернуться на экран «Обновление», нажмите **Назад**.

Воспроизведение и трансляция фильмов, фотоснимков и музыки

Медиасерверы

Хранение медиафайлов

Как включить серверы DLNA и iTunes

Доступ к персональному облаку с помощью медиаплееров

Доступ к персональному облаку с помощью iTunes

Медиасерверы

Устройство WD My Cloud EX2 призвано стать главным сервером музыки и видео в вашем доме. С него вы можете передавать фотоснимки, музыку и фильмы на устройства, соответствующие стандарту DLNA, и музыку на устройства, совместимые с iTunes.

Устройства, совместимые с DLNA и iTunes, ищут медиафайлы во всех общих папках, у которых установлен атрибут «Трансляция медиа». По умолчанию медиасервер DLNA отключен. После того, как вы включите его на странице «Настройки > Медиасервер», будет автоматически разрешена трансляция медиа из общей папки Public. Из всех остальных папок трансляция медиа будет по-прежнему запрещена.

Если вы не желаете, чтобы сервер DLNA отображал те или иные медиафайлы, поместите их в личную папку, общий доступ к медиафайлам в которой не разрешен. (См. «Как сделать папку личной» на странице 54.)

Общие сведения о медиасерверах

В качестве медиасервера DLNA в устройстве WD My Cloud EX2 используется сервер TwonkyMedia. Он предназначен для трансляции музыки, фотоснимков и фильмов на совместимые устройства в вашем доме. Воспроизвести медиа на совместимом устройстве просто.



Медиасервер осуществляет поиск всех медиафайлов, хранящихся в общей папке Public на устройстве WD My Cloud EX2, подключенном к вашей домашней сети. После того, как медиасервер будет включен (см. «Как включить серверы DLNA и iTunes» на странице 112), вам останется только перенести свои мультимедийные материалы в папку Public на устройстве WD My Cloud EX2, и вы сможете транслировать и просматривать/прослушивать их на своем домашнем развлекательном центре, игровой приставке (Xbox 360® или PlayStation® 3), медиаплеере WD TV Live®, цифровом медиаадаптере, соответствующем стандарту DLNA® 1.5, или на других ПК, подключенных к сети вашего дома или офиса. Подробности о DLNA читайте на сайте <http://www.dlna.org>.

О сервере iTunes

Любой пользователь, подключенный к устройству WD My Cloud EX2, может воспроизводить хранимые на нём музыкальные композиции при помощи iTunes. Эта служба создает на устройстве виртуальную фонотеку и работает с ней как с хранилищем iTunes, благодаря чему можно транслировать музыкальные композиции с устройства WD My Cloud EX2 на компьютеры под управлением Windows и Mac OS, на которых установлена программа iTunes.

Сервер iTunes проверяет содержимое общих папок, у которых установлен атрибут «Трансляция медиа», в том числе папки Public (при стандартных настройках).

Поддерживаемые типы медиа

 Аудиофайлы	 Видеофайлы	 Файлы изображений
3GP	3GP	BMP
AAC	ASF	JPEG
AC3	AVI	PNG
AIF	DivX	TIF
ASF	DV	
FLAC	DVR-MS	
LPCM	FLV	
M4A	M1V	
M4B	M2TS	
MP1	M4P	
MP2	M4V	
MP3	MKV	
MP4	MOV	
MPA	MP1	
OGG	MP4	
WAV	MPE	
WMA	MPEG-1	
	MPEG-2	
	MPEG-4	
	MPG	
	MTS	
	QT	
	QTI	
	QTIF	
	RM	
	SPTS	
	TS	
	VDR	
	VOB	
	WMV	
	Xvid	

Примечание: Некоторые устройства могут поддерживать воспроизведение не всех вышеперечисленных типов файлов. С перечнем поддерживаемых форматов вы можете ознакомиться в руководстве по эксплуатации вашего устройства.

Типы медиа, поддерживаемые программой iTunes

Примечание: Начиная с версии 10.4 программа iTunes поддерживает только файлы музыки. Подробности о поддерживаемых версиях программы iTunes читайте в Базе знаний, Answer ID 8412.

Медиасервер iTunes поддерживает файлы со следующими расширениями: FLAC, M4A, MP3, MP4A и WAV.

Примечание: Некоторые устройства могут поддерживать воспроизведение не всех вышеперечисленных типов файлов. С перечнем поддерживаемых форматов вы можете ознакомиться в руководстве по эксплуатации вашего устройства.

Хранение медиафайлов

Доступ к медиафайлам, хранящимся на устройстве WD My Cloud EX2, осуществляется через общие сетевые папки. Общие папки — это папки, предназначенные для хранения медиафайлов, к которым осуществляется доступ через сеть. Эти папки могут быть открыты для всеобщего доступа (общие) или только для определенных пользователей вашей сети (личные).

В заводской конфигурации устройства предусмотрена общая сетевая папка Public (Общая), в которой находятся следующие папки, предназначенные для хранения медиафайлов:

- **Shared Music** (Общая музыка) — для хранения музыкальных композиций, к которым требуется осуществлять доступ совместно с другими пользователями.
- **Shared Pictures** (Общие изображения) — для хранения изображений, к которым требуется осуществлять доступ совместно с другими пользователями.
- **Shared Videos** (Общие фильмы) — для хранения видеофайлов, к которым требуется осуществлять доступ совместно с другими пользователями.

Примечание: В папках Shared Music и Shared Pictures, находящихся в папке Public, имеются вложенные папки Mirrored и Uploaded. Эти папки требуются для работы сервера Tivoli 7.2. Теперь можно отправлять медиафайлы любого типа в папку Uploaded с устройства-клиента DLNA с возможностью отправки файлов.

Чтобы собрать содержимое со всех устройств NAS с поддержкой DLNA, подключенных к вашей сети, в папку Mirrored, зайдите в веб-интерфейс настройки сервера Tivoli (IP-адрес NAS, порт 9000). Функции отправки и зеркального копирования файлов рекомендуются только опытным пользователям, поскольку служба поддержки WD не отвечает на вопросы, связанные с ними.

Как включить серверы DLNA и iTunes

На странице «Медиа» на экране «Настройки» можно включить или выключить медиасервер DLNA или iTunes. Также на странице «Медиа» можно повторно проверить содержимое NAS и заново создать базу данных сервера DLNA.

Как включить DLNA

1. На панели навигации выберите **Настройки**, а затем на левой панели выберите **Медиа**.

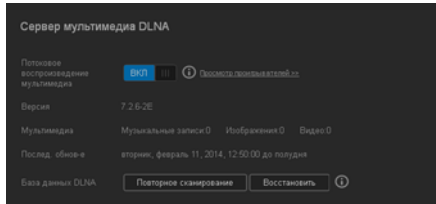

2. Чтобы включить DLNA, перейдите в раздел «DLNA» и в поле «Трансляция медиа» нажмите на переключатель **III**.

Примечание: По умолчанию параметр «Трансляция медиа» отключен. Чтобы включить DLNA, нажмите на переключатель **III**. Чтобы транслировать медиафайлы, хранящиеся в папке, необходимо, чтобы медиасервер был включен. (О том, как разрешить трансляцию медиа, читайте в разделе «Создание общей папки» на странице 53.)

3. Нажмите на ссылку **Показать медиаплееры**. Отобразится список медиаплееров (медиаресиверов) в вашей домашней сети.

Примечание: Если параметр «Трансляция медиа» отключен, это поле не отображается.

4. На экране «Параметры трансляции медиа» выберите, на какое медиаустройство принимать трансляции музыки, видео и фото.

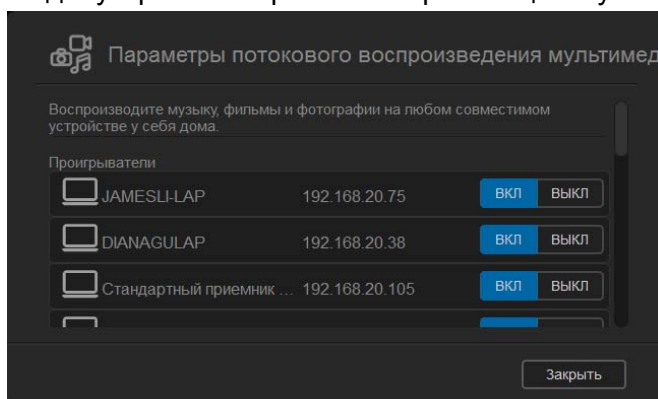

- **ВКЛ:** Выберите этот параметр, чтобы включить трансляцию медиа по DLNA на это устройство.
 - **ВЫКЛ:** Выберите этот параметр, чтобы отключить трансляцию медиа по DLNA на это устройство.
5. Выбрав требуемые параметры, нажмите **Заккрыть**.

Просмотр сведений о медиасервере DLNA

В разделе «DLNA» отображаются версия сервера, число мелодий, фильмов и изображений на устройстве и дата последнего обновления.

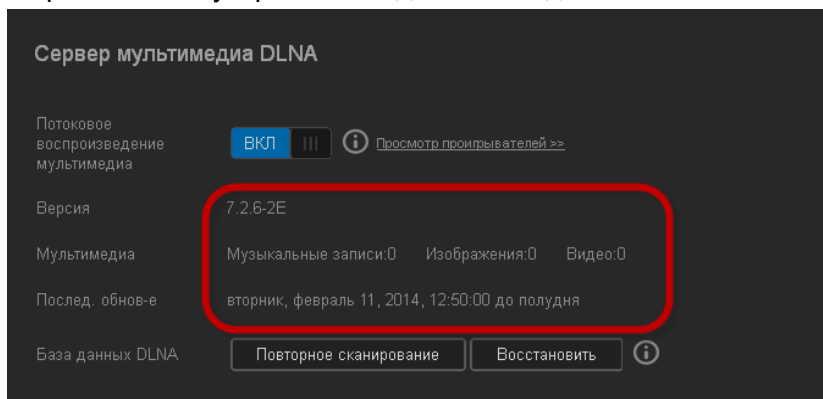

- Чтобы просмотреть сведения о медиасервере DLNA, перейдите на экран Настройки и на левой панели выберите **Медиа**.

Повторная проверка и восстановление базы данных сервера DLNA

Устройство WD My Cloud EX2 автоматически выполняет повторную проверку и восстановление базы данных сервера DLNA. Однако, если вы полагаете, что база данных повреждена, то проверьте и (или) восстановите её, выполнив описанные ниже действия:

Внимание: Соблюдайте осторожность при выполнении этой процедуры. Продолжительность повторного создания базы данных сервера DLNA зависит от количества медиафайлов и их размера. Этот процесс может занять очень долгое время.

1. На панели навигации выберите **Настройки**, а затем на левой панели выберите **Медиа**.
2. В поле «База данных DLNA» выберите один из следующих вариантов:
 - **Повторная проверка:** Устройство WD My Cloud EX2 выполняет поиск изменений в ваших медиатеках. В первую очередь выберите этот пункт.
 - **Восстановление:** Устройство WD My Cloud EX2 заново создает базу данных сервера DLNA.

Как включить iTunes

1. На панели навигации выберите **Настройки**, а затем на левой панели выберите **Медиа**.

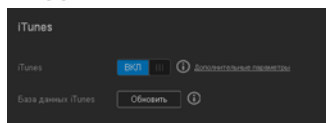

2. Чтобы включить iTunes (если он еще не включен), перейдите в раздел «iTunes» и в поле «iTunes» нажмите на переключатель .

Примечание: По умолчанию параметр «iTunes» включен. Чтобы отключить его, переведите переключатель  в положение «ВЫКЛ».

3. В поле «Папка» выберите пункт **Корневая**, если он еще не выбран. В этом случае сервер iTunes будет искать медиафайлы в корневой папке устройства WD My Cloud EX2.
 - Если требуется указать отдельную папку на устройстве, содержащую медиафайлы для сервера iTunes:
 - Снимите флажок «Корневая».
 - Нажмите **Обзор** и перейдите в папку, содержащую медиафайлы для сервера iTunes.
 - Нажмите **Сохранить** в нижней части раздела «iTunes».
4. В поле «Пароль» укажите пароль для доступа к устройству WD My Cloud EX2 в iTunes.

Примечание: Если не требуется устанавливать пароль для доступа к медиафайлам на этом устройстве в iTunes, то не заполняйте это поле.

5. Если требуется изменить кодировку тэгов MP3, используемую по умолчанию, то выберите кодировку из раскрывающегося списка.
6. В поле «Автообновление» выберите из раскрывающегося списка периодичность автоматического обновления сведений о медиафайлах в iTunes.
7. Чтобы сохранить настройки, нажмите **Сохранить**.

Обновление информации в iTunes

Выполните следующие действия, чтобы обновить информацию о медиафайлах в iTunes. Это необходимо, чтобы сервер iTunes обнаружил новые медиафайлы.

1. На панели навигации выберите **Настройки**, а затем на левой панели выберите **Медиа**.
2. В поле «База данных iTunes» нажмите **Обновить**.

Как разместить медиафайлы в папках

1. Откройте **Проводник Windows** или **Finder** на Mac.

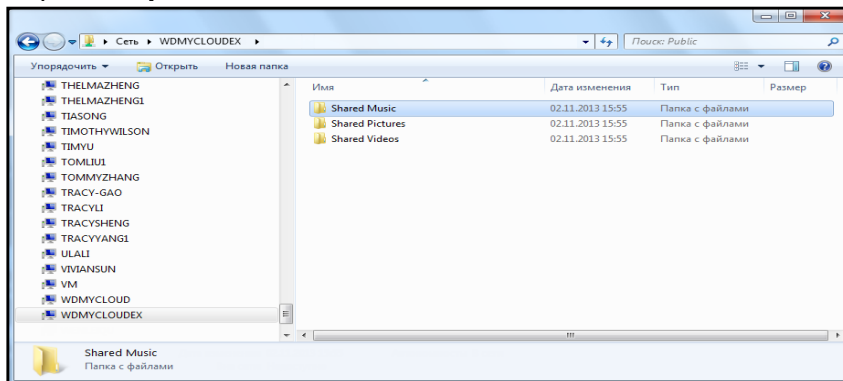

Проводник
Windows

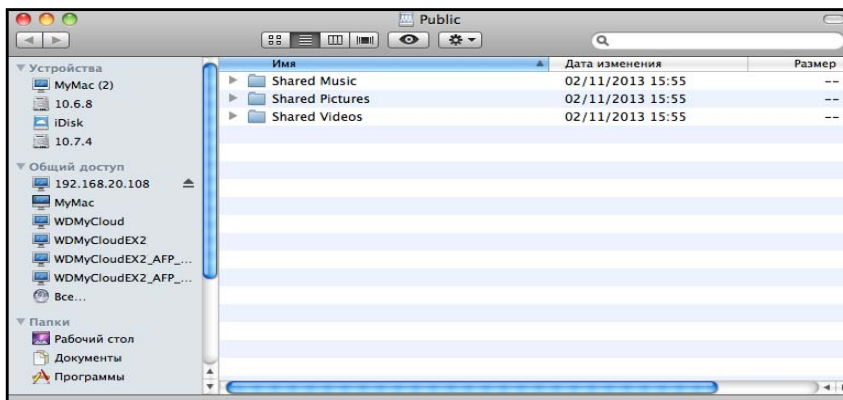

Finder в Mac

2. Скопируйте файлы с музыкой в папку Shared Music (Общая музыка).
3. Таким же образом поместите фильмы в папку Shared Videos (Общие фильмы), а фотоснимки — в папку Shared Pictures (Общие изображения).

Примечание: Обращаться к медиафайлам также можно через программу WD My Cloud для компьютеров (см. «Программа WD My Cloud для компьютеров» на странице 32).

Доступ к персональному облаку с помощью медиаплееров

Разместив медиафайлы в одной из общих папок, вы можете приступить к их трансляции при помощи различных медиаплееров. Поддерживаются следующие типы:

- Медиаплееры WD TV Live
- Проигрыватель Windows Media 11 (в составе Windows Vista)
- Проигрыватель Windows Media 12 (в составе Windows 7 и Windows 8)
- Xbox 360
- PlayStation 3
- Другие медиаплееры:
 - Плееры Blu-ray Disc
 - Телевизоры с подключением к сети
 - Цифровые фоторамки
 - Сетевой музыкальный плеер
- Устройства DLNA

Примечание: О том, как использовать и обновлять тот или иной медиаплеер, читайте на сайте его поддержки.

Медиаплееры WD

Чтобы получить доступ к медиаматериалам, хранящимся на сетевом накопителе (например, на устройстве WD My Cloud EX2), к домашней сети можно подключить медиаплеер WD (например, WD TV). Подробности о том, как осуществлять доступ к файлам на устройстве с помощью медиаплеера WD, читайте в Базе знаний, Answer ID 2676, или в руководстве по эксплуатации своего медиаплеера WD.

Другие медиаплееры

Ознакомьтесь с общими указаниями о порядке настройки других устройств: цифровых фоторамок, плееров Blu-ray, телевизоров с подключением к сети и цифровых медиаадаптеров:

1. Убедитесь в том, что устройство WD My Cloud EX2 подключено к вашей домашней сети и его питание включено.
2. Выполните первоначальную настройку или установку драйверов для вашего медиаплеера в соответствии с прилагающейся к нему документацией.
3. При помощи функции навигации, имеющейся в плеере, обнаружьте устройство WD My Cloud EX2 в локальной сети.
4. В некоторых моделях плееров для того, чтобы установить связь между плеером и устройством WD My Cloud EX2, вам понадобится перейти на страницу «Настройки» или «Настройка сети» в интерфейсе пользователя. С более конкретными указаниями вы можете ознакомиться в руководстве по эксплуатации вашего плеера.

Устройства DLNA

Указания по подключению вашего медиаустройства DLNA к локальной сети для доступа к материалам, хранящимся на устройстве WD My Cloud EX2, читайте в руководстве по эксплуатации устройства DLNA. С перечнем устройств, сертифицированных DLNA, и более подробными сведениями можно ознакомиться на сайте <http://www.dlna.org>.

Доступ к персональному облаку с помощью iTunes

Любой пользователь, подключенный к устройству WD My Cloud EX2, может воспроизводить хранимые на нём музыкальные композиции при помощи iTunes. Эта служба создает на устройстве виртуальную фонотеку и работает с ней как с хранилищем iTunes, благодаря чему можно транслировать музыкальные композиции с устройства WD My Cloud EX2 на компьютеры под управлением Windows и Mac OS, на которых установлена программа iTunes. Перечень поддерживаемых типов медиа см. «Поддерживаемые типы медиа» на странице 111.

Примечание: Начиная с версии 10.4 программа iTunes поддерживает только файлы музыки. Подробности о поддерживаемых версиях программы iTunes читайте в Базе знаний, Answer ID 8412.

Примечание: Сервер iTunes проверяет содержимое общих папок, у которых установлен атрибут «Трансляция медиа», в том числе папки Public (при стандартных настройках).

Медиафайлы можно переносить в соответствующие папки, расположенные в общей папке Public на устройстве My Cloud EX2 (например, файлы с музыкой — в стандартную папку «/Public/Shared Music»).

Трансляция медиа в iTunes

В заводской конфигурации медиасервер iTunes включен в приборной панели. Подробности о настройке iTunes читайте в «Как включить iTunes» на странице 114.

1. Запустите программу iTunes на своем компьютере.
2. В разделе «Общий доступ» на левой панели выберите **WDMYCloudEX2**. Если вы скопировали файлы с музыкой в папку /Public/Shared Music или видеофайлы в папку /Public/Shared Videos и их формат поддерживается iTunes, то они появятся на правой панели.
3. Дважды нажмите на значок медиафайла, который требуется воспроизвести.

Настройка параметров

- Общие
- Сеть
- Медиа
- Утилиты
- Уведомления
- Обновление встроенной программы

В разделе «Настройки» на панели навигации администратор может просматривать и изменять настройки системы, сети, медиасерверов, служебных программ, уведомлений и обновления встроенной программы устройства WD My Cloud EX2. В этой главе объясняется, как настраивать различные параметры устройства WD My Cloud EX2.

Общие

На странице «Общие» можно:

- Просматривать и изменять имя и описание устройства
- Выбирать язык веб-интерфейса
- Устанавливать дату, время и часовой пояс местоположения устройства
- Разрешать облачный доступ к устройству
- Настраивать параметры энергосбережения
- Настраивать параметры резервного копирования программой Time Machine для Mac
- Включать на устройстве различные службы

ВНИМАНИЕ! При переименовании устройства WD My Cloud EX2 общие сетевые ресурсы на всех компьютерах, подключенных к той же сети, будут принудительно переподключены. Имя устройства следует менять только в случае необходимости.

Как перейти на экран «Общие»

На панели навигации выберите **Настройки**. Отобразится страница «Общие».

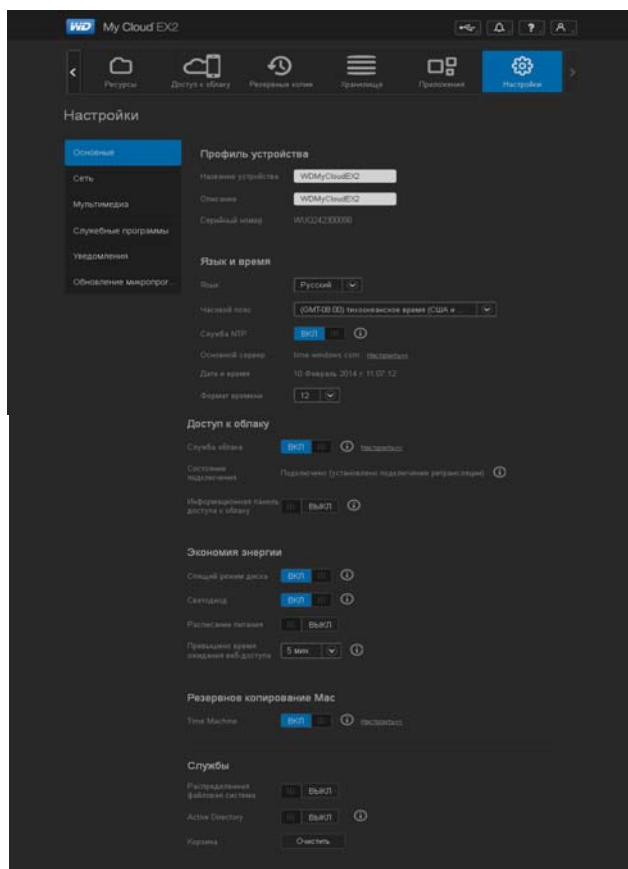

Об устройстве

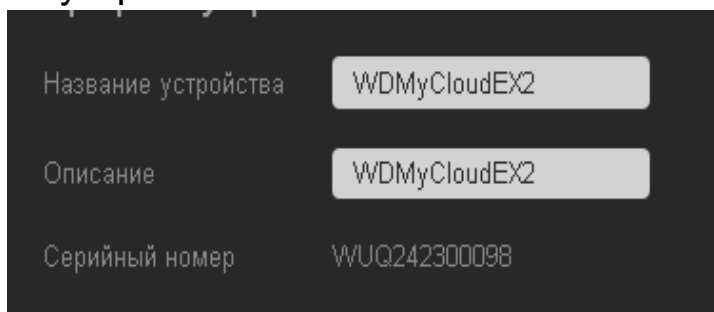

1. В разделе «Об устройстве» на странице «Общие» просмотрите или измените следующие настройки:

Имя устройства	Введите уникальное имя устройства, по которому его можно будет опознать в сети. Имя устройства может состоять не более чем из 15 знаков и не должно содержать специальных символов (@, #, \$ и т.п.).
Описание устройства	Стандартное описание — WD My Cloud EX2. При желании вы можете ввести другое описание устройства. Описание устройства может состоять не более чем из 32 знаков и не должно содержать специальных символов (@, #, \$ и т.п.).
Серийный номер	Здесь отображается заданный компанией WD уникальный идентификационный номер этого накопителя. Содержимое этого поля не изменяется.

2. Если вы внесли какие-либо изменения, нажмите на кнопку **Сохранить**, которая располагается напротив измененного поля.

Примечание: Кнопки **Сохранить** и **Отмена** в приборной панели WD My Cloud EX2 появляются только в случае внесения изменений.

Язык и часы

Этот раздел экрана «Общие» предназначен для настройки языка интерфейса WD My Cloud EX2, а также даты и времени. По умолчанию дата и время синхронизируются с сервером NTP (сетевой протокол времени). Дату и время можно установить вручную или разрешить автоматически синхронизировать их с сервером NTP в Интернете. Если ваш компьютер не подключен к Интернету, то дату и время вам потребуется установить вручную.

1. В разделе «Язык и часы» можно просмотреть или изменить следующие настройки:

Язык	Выберите из раскрывающегося списка предпочтительный для вас язык интерфейса приборной панели персонального облачного накопителя WD My Cloud EX2. Заводская настройка — английский язык.
Часовой пояс	Выберите из раскрывающегося списка часовой пояс, в котором находится это устройство.
Служба NTP	Включить или отключить службу NTP, которая автоматически поддерживает актуальность настроек даты и времени на устройстве. В диалоговом окне отображаются адреса используемых серверов NTP. При необходимости вы можете добавить еще один сервер NTP.
Основной сервер	Сменить основной сервер службы NTP. <ul style="list-style-type: none"> • Чтобы сменить основной сервер, используемый службой NTP, нажмите Настроить, • Нажмите Добавить свой сервер NTP, а затем введите URL нового основного сервера. • Нажмите Сохранить.
Дата и время	Здесь отображаются дата и время, установленные на устройстве. Они синхронизируются с сервером NTP (сетевой протокол времени).
Формат времени	Из раскрывающегося списка выберите 12 (12-часовой формат) или 24 (24-часовой формат).

2. Нажимайте **Сохранить** после изменения каждого параметра.

Облачный доступ

Чтобы включить или выключить облачный доступ для всех пользователей устройства WD My Cloud EX2 (с целью контроля доступа его содержимому с компьютеров и мобильных устройств), выполните следующие действия.

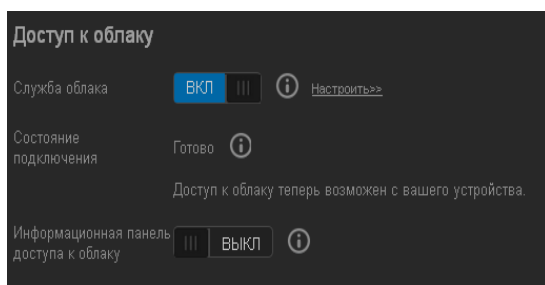

Примечание: Этот параметр управляет облачным доступом ко всему устройству. Как включить доступ для отдельного пользователя, читайте в разделе «Как настроить облачный доступ для пользователя» на странице 24

1. Прокрутите экран «Общие» до раздела «Облачный доступ».
2. В поле «Облачная служба» нажмите на переключатель **Вкл**, чтобы включить облачные службы. Состояние подключения сменится на «Подключено (соединение через посредника)».
3. Чтобы сменить тип соединения, используемого для облачного доступа, нажмите **Настроить**.

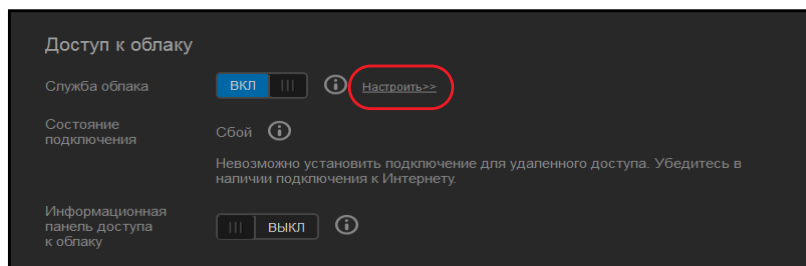

На экране «Параметры соединения для облачного доступа» представлено три параметра соединения:

- **Авто:** В автоматическом режиме производится попытка открыть порты на маршрутизаторе по протоколу UPnP. Если эта попытка удастся, то между вашим устройством и программами устанавливается прямое соединение.
- **Вручную:** Соединение устанавливается через два выбранных порта. Если какой-либо из этих портов недоступен, то устанавливается соединение через посредника. При выборе этого варианта потребуется настроить маршрутизатор вручную. О том, как подготовить маршрутизатор к настройке вручную, читайте в Базе знаний, Answer ID 8526.

- **Win XP:** Соединение устанавливается через порты 80 и 443. Если эти порты недоступны, то устанавливается соединение через посредника. Этот способ необходимо использовать при работе с ОС Windows XP.

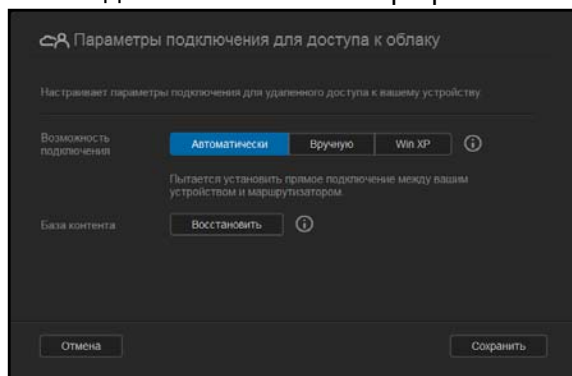

Примечание: При заводских настройках устройство WD My Cloud EX2 автоматически устанавливает прямое соединение между мобильными устройствами и маршрутизатором.

4. Выберите тип подключения:
 - **Авто:** Выберите **Авто**.
 - **Вручную:** Выберите **Вручную** и укажите номера портов «Внешний порт 1 (HTTP)» и «Внешний порт 2 (HTTPS)».
 - **Win XP:** Выберите **Win XP**.
5. Нажмите **Сохранить**.
6. В поле «Облачный доступ к приборной панели» нажмите на переключатель , чтобы включить дистанционный доступ к приборной панели через облачную службу.

Примечание: Включив этот параметр, вы сможете выполнять функции администратора дистанционно.

7. Прочтите, что написано на экране, а затем введите и подтвердите пароль учетной записи администратора. Нажмите **Сохранить**.

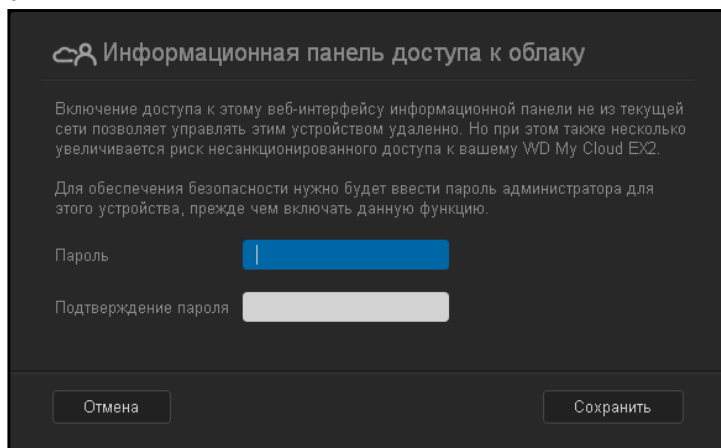

- Если для учетной записи администратора уже установлен пароль, то прочтите, что написано на экране «Облачный доступ к приборной панели» и нажмите **ОК**.

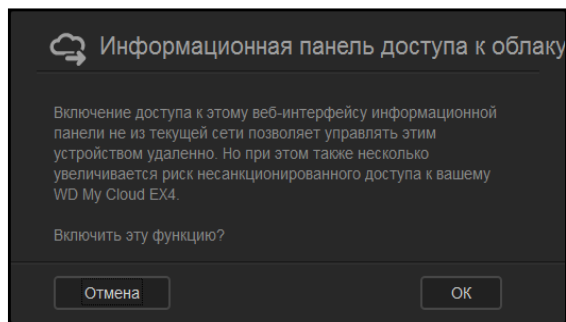

Примечание: Если на экране «Параметры соединения для облачного доступа» выбран вариант «Вручную», то для доступа к устройству следует использовать порты, указанные в этом пункте настроек.



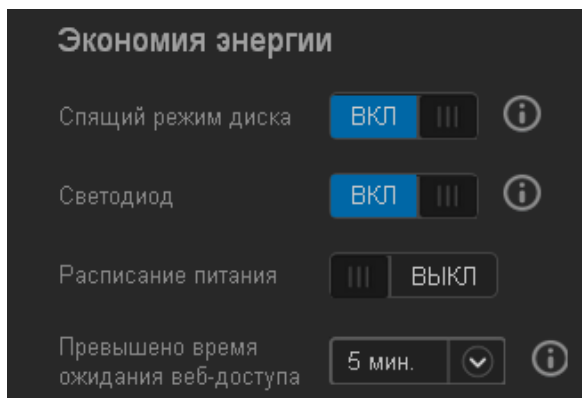

Пример: Если при настройке вручную вы указали номер порта HTTP 5040, то для доступа к устройству используйте следующий адрес: `http://<IP-адрес устройства>:5040`.

Энергосбережение

Параметры в разделе «Энергосбережение» помогут вам сократить энергопотребление устройства WD My Cloud EX2. При настройке параметров энергосбережения устройства WD My Cloud EX2 руководствуйтесь следующими сведениями.



Просмотрите или измените следующие настройки:

Спящий режим дисков	<p>Если эта функция включена, то с целью экономии электроэнергии диски переходят в режим ожидания по истечении заданного периода бездействия. По умолчанию спящий режим диска включается примерно через 10 минут бездействия.</p> <ul style="list-style-type: none"> Нажмите на переключатель , чтобы включить или отключить спящий режим дисков.
Индикатор	<p>Если эта функция включена, то с целью экономии электроэнергии световые индикаторы переходят в режим ожидания. По умолчанию световой индикатор включен.</p> <ul style="list-style-type: none"> Нажмите на переключатель , чтобы включить или отключить световой индикатор.
Восстановление питания	<p>Автоматически перезапускать устройство после непредвиденного отключения, вызванного пропаданием питания. По умолчанию функция «Восстановление питания» включена.</p> <p><i>Примечание:</i> Если отключить этот параметр, то устройство не будет автоматически перезапускаться после непредвиденного отключения.</p> <ul style="list-style-type: none"> Нажмите на переключатель , чтобы включить или отключить функцию «Восстановление питания».
График отключения	<p>Функция «График отключения» позволяет отключать и включать устройство WD My Cloud EX2 по заданному графику.</p> <ol style="list-style-type: none"> Нажмите на переключатель , чтобы включить функцию «График отключения». Выберите Настроить. С помощью ползунка установите время включения и отключения устройства. Нажмите , чтобы отключить устройство на 24 часа. Нажмите Сохранить. <p><i>Примечание:</i> Пробудить устройство можно с помощью программы WD Quick View. Чтобы загрузить эту программу и получить сведения о ней, зайдите в виртуальный центр обучения WD.</p>
Период ожидания веб-доступа	<p>Автоматически выполняет выход пользователя из системы по истечении заданного периода времени.</p> <ul style="list-style-type: none"> Из раскрывающегося списка «Период ожидания веб-доступа» выберите требуемую продолжительность этого периода. Этот параметр будет изменен автоматически.

Резервное копирование с Mac

Этот раздел экрана «Общие» предназначен для включения и отключения поддержки резервного копирования с компьютеров Mac при помощи программы Time Machine.

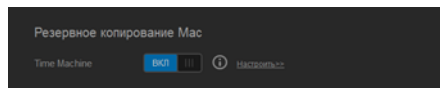

Внимание: Для восстановления файлов из резервных копий Time Machine необходимо установить пароль учетной записи администратора.

Чтобы задать настройки резервного копирования:

1. В разделе «Резервное копирование с Mac» нажмите на переключатель , чтобы включить поддержку программы Time Machine, если она еще не включена.
2. Нажмите на ссылку **Настроить**. Отобразится диалоговое окно «Настройки Time Machine».
3. Из раскрывающегося списка **Выберите общую папку** выберите, в какую общую папку сохранять резервные копии файлов с Mac.

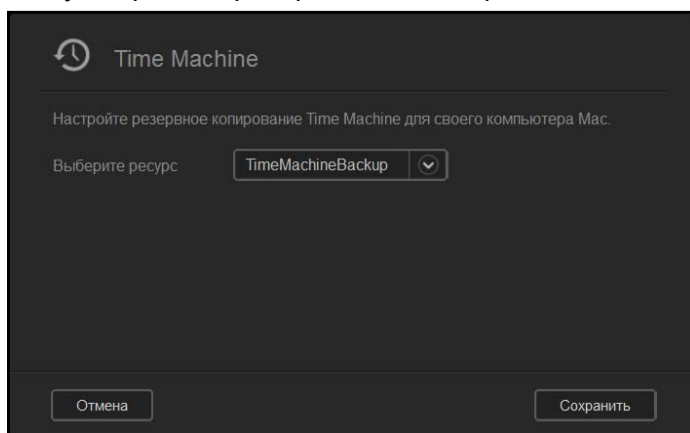

4. Нажмите **Сохранить**.

Внимание: Начав резервное копирование при помощи программы Time Machine в выбранную общую папку, рекомендуется впоследствии не менять её. Резервная копия, создаваемая после смены общей папки, не содержит ранее сохранявшихся данных.

Службы

Этот раздел экрана «Общие» предназначен для включения и отключения различных служб устройства WD My Cloud EX2.

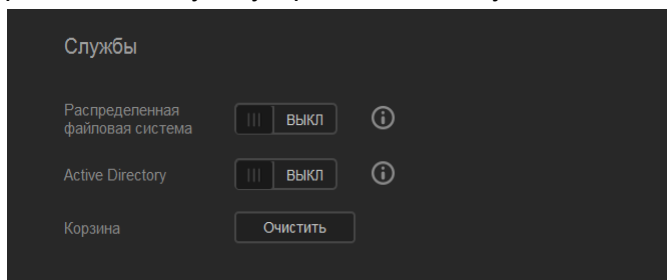

Распределенная файловая система

Эта функция позволяет повысить готовность данных. По умолчанию функция «Распределенная файловая система» отключена.

1. Чтобы включить **распределенную файловую систему**, нажмите на переключатель **III**.
2. Выберите **Настроить**.
3. В поле **Корневая папка** укажите имя корневой папки, а затем нажмите **Настроить ссылку**.

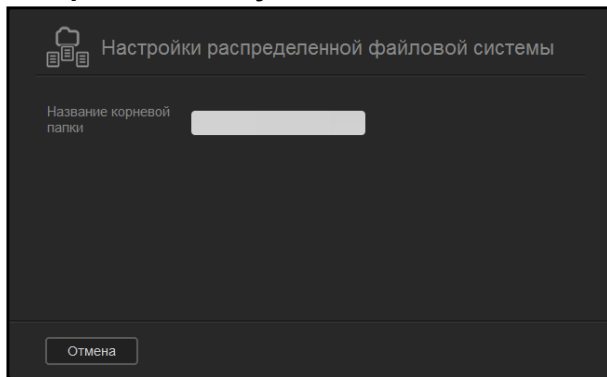

4. Введите следующие сведения:

Имя локальной папки	Укажите имя локальной папки, в которой должны храниться файлы.
IP-адрес узла	Укажите IP-адрес локального NAS, на котором должны храниться файлы.
Дистанционная общая папка	Укажите имя дистанционной папки, в которой должны храниться файлы, или выберите эту папку из раскрывающегося списка «Выберите папку» справа от данного поля.

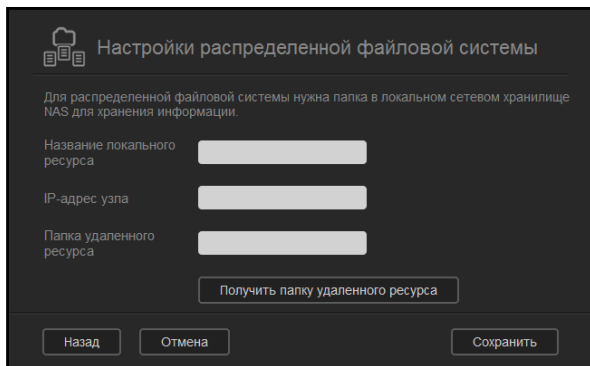

5. Нажмите **Получить дистанционную папку**, чтобы подключиться к выбранной дистанционной папке.

6. Нажмите **Сохранить**.

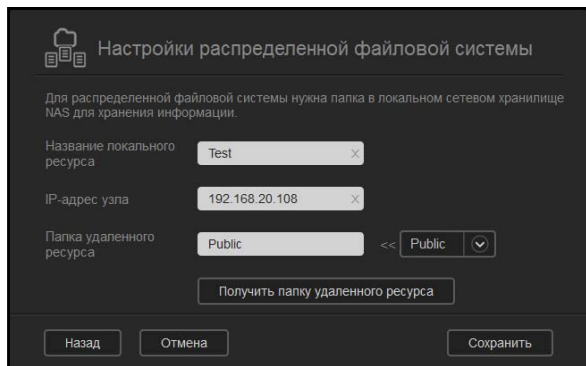

Настройки распределенной файловой системы

Для распределенной файловой системы нужна папка в локальном сетевом хранилище NAS для хранения информации.

Название локального ресурса:

IP-адрес узла:

Папка удаленного ресурса: << Public ▾

Active Directory

Если эта функция включена, то устройство WD My Cloud EX2 сможет подключаться к имеющемуся домену Windows. По умолчанию функция «Active Directory» отключена.

1. Нажмите на переключатель , чтобы включить поддержку Active Directory.
2. Выберите **Настроить**.
3. Прочтите, что написано на экране, а затем нажмите **Включить**.

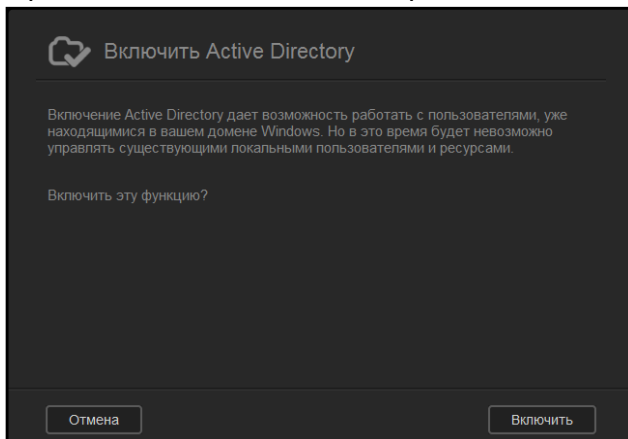

Включить Active Directory

Включение Active Directory дает возможность работать с пользователями, уже находящимися в вашем домене Windows. Но в это время будет невозможно управлять существующими локальными пользователями и ресурсами.

Включить эту функцию?

4. На экране «Включить поддержку Active Directory» укажите следующие сведения:

Включить Active Directory

Убедитесь, что часовой пояс устройства WD My Cloud EX2 совпадает с часовым поясом сервера домена, а разница во времени не превышает 5 минут.

Имя пользователя

Пароль

Рабочая группа

Имя сферы

Название сервера AD

Имя пользователя	Укажите имя учетной записи на сервере Active Directory.
Пароль	Укажите пароль учетной записи на сервере Active Directory.
Дистанционная общая папка	Укажите имя дистанционной папки, в которой должны храниться файлы, или нажмите Получить дистанционную папку , а затем выберите эту папку из раскрывающегося списка «Выберите папку» справа от данного поля.
Рабочая группа	Укажите имя рабочей группы на сервере Active Directory.
Имя сферы	Укажите имя домена сервера Active Directory.
Имя сервера AD	Укажите имя узла сервера Active Directory.

5. Нажмите **Сохранить**.

Корзина

В Корзину помещаются все файлы, удаляемые с устройства WD My Cloud EX2. Чтобы очистить Корзину устройства, нажмите **Очистить**.

Примечание: Функция Корзины распространяется только на протоколы SMB.

Сеть

На экране **Сеть** отображаются MAC и IP-адрес устройства и находятся такие настройки сети, как доступ по FTP, дистанционные серверы и рабочие группы.

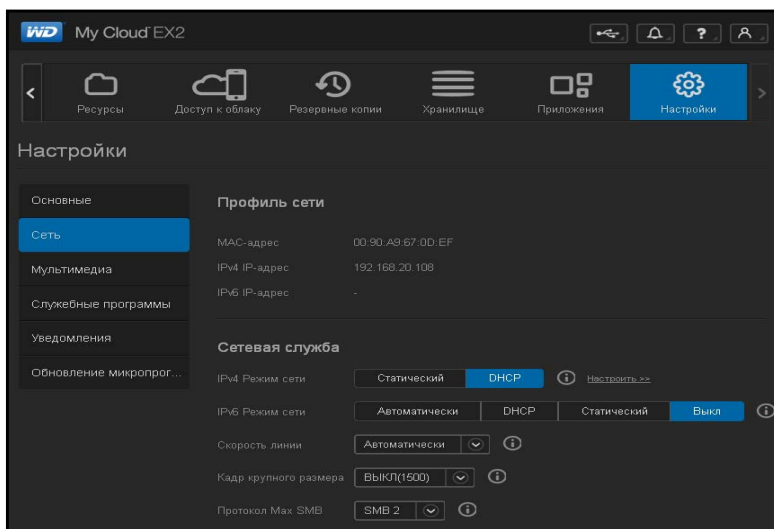

О сети

В разделе «О сети» на экране «Сеть» отображаются сведения о сети, к которой подключено устройство WD My Cloud EX2.

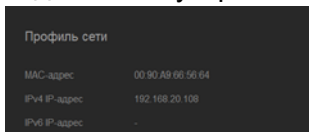

В разделе «О сети» отображаются следующие сведения:

MAC-адрес	MAC-адрес устройства.
Адрес IPv4	Адрес устройства в 4-ой версии протокола IP.
Адрес IPv6	Адрес устройства в 6-ой версии протокола IP.

Сетевые службы

Раздел «Сетевые службы» экрана «Сеть» предназначен для включения и отключения сетевых служб устройства WD My Cloud EX2.

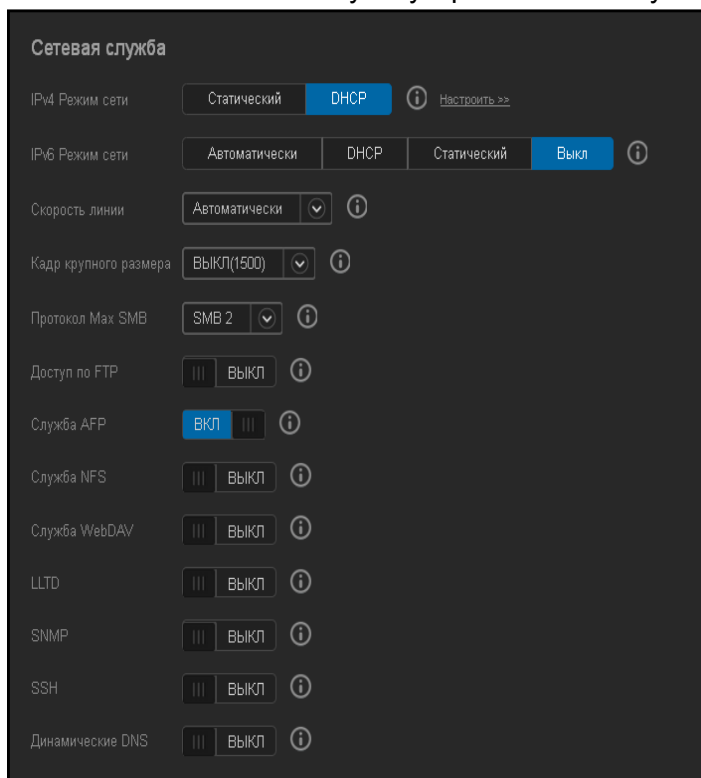

1. Просмотрите или измените следующие параметры:





Получение адреса IPv4 По умолчанию IP-адрес получается через DHCP, то есть устройство WD My Cloud EX2 автоматически получает из сети свой IP-адрес и другие сетевые настройки. Выберите способ получения устройством уникального адреса IPv4:

- **Статический:** Если выбрать «Статический», то IP-адрес можно будет задать вручную. Вам понадобится указать IP-адрес, маску подсети, а также IP-адреса основного шлюза и серверов DNS. (Если эти сведения вам неизвестны, найдите их в настройках своего маршрутизатора.)
- **DHCP:** Если выбрать «DHCP», то устройство WD My Cloud EX2 будет пытаться автоматически получить IP-адрес и соответствующие настройки у локального сервера DHCP.

Примечание: Прежде чем сменить способ получения IP-адреса на «Статический» или «DHCP», запишите текущие значения маски подсети, а также IP-адреса основного шлюза и серверов DNS и сохраните их в надежном месте. Эти сведения нигде не отображаются после ввода в систему WD My Cloud EX2.

Получение адреса IPv6	<p>IPv6 — это новая версия протокола IP, определяющего форматы пакетов данных и схему адресации в различных IP-сетях. По умолчанию этот параметр отключен. Выберите способ получения устройством адреса IPv6:</p> <ul style="list-style-type: none"> • Авто • DHCP • Статический • Выкл <p>Выбрав требуемый вариант, заполните следующие поля на соответствующем экране, а затем нажмите Сохранить:</p> <ul style="list-style-type: none"> • IP-адрес • Длина префикса • Основной шлюз • Сервер DNS
	<p><i>Примечание:</i> Прежде чем сменить способ получения IP-адреса на «Статический» или «DHCP», запишите текущие значения маски подсети, а также IP-адреса основного шлюза и серверов DNS и сохраните их в надежном месте. Эти сведения нигде не отображаются после ввода в систему WD My Cloud EX2.</p>
Скорость соединения	<p>Из раскрывающегося списка выберите скорость соединения с сетью и нажмите Сохранить. Варианты:</p> <ul style="list-style-type: none"> • Авто • 100 • 1000
Jumbo-кадры	<p>Jumbo-кадры — это крупные кадры протокола IP, ускоряющие передачу данных в сетях, которые их поддерживают. Из раскрывающегося списка выберите размер Jumbo-кадров и нажмите Сохранить.</p> <p><i>Примечание:</i> Максимальное быстродействие достигается только в том случае, если все устройства в вашей сети (маршрутизатор, компьютер и т.д.) поддерживают этот параметр и настроены для работы с ним.</p>
SMB2	<p>Блок сообщений сервера, версия 2. Выберите этот параметр, если вам требуется поддержка функции «История файлов» в Windows 8.</p> <ul style="list-style-type: none"> • Нажмите на переключатель , чтобы включить или отключить SMB2. <p><i>Примечание:</i> При включении SMB2 снижается скорость чтения и записи.</p>

Доступ по FTP	<p>Протокол передачи файлов (FTP) используется для передачи данных с одного компьютера на другой через сеть. По умолчанию FTP отключен.</p> <ol style="list-style-type: none"> 1. Чтобы включить доступ по FTP, нажмите на переключатель. 2. Выберите Настроить. 3. На экране «Настройки FTP» укажите следующие сведения: <ul style="list-style-type: none"> • Максимальное число пользователей: Из раскрывающегося списка выберите максимально допустимое число пользователей с правами доступа по FTP. • Время бездействия: Укажите, сколько минут соединение FTP должно бездействовать прежде чем оно будет автоматически завершено. • Порт: Укажите порт для передачи данных по протоколу FTP. • Контроль передачи данных: Выберите Без ограничений или Настроить. Если вы выбрали «Настроить», то укажите значение параметра «Контроль передачи данных». 4. Нажмите Далее. 5. В поле Пассивный режим выберите По умолчанию или Настроить. Если вы выбрали «Настроить», то укажите значения параметров «Пассивный режим». 6. Укажите, требуется ли сообщать внешний IP-адрес в режиме PASV, и нажмите Далее. 7. Введите следующие сведения: <ul style="list-style-type: none"> • Язык клиента: Выберите язык клиента из раскрывающегося списка. • SSL/TLS: Установите этот флажок, если требуется разрешить только соединения по протоколам SSL и TLS. • FXP: Нажмите на переключатель <input type="checkbox"/>, чтобы включить поддержку FXP. 8. Нажмите Далее. 9. Укажите все IP-адреса, для которых доступ по FTP должен быть закрыт, а затем выберите из раскрывающегося списка Постоянно или Временно. Чтобы сохранить настройки, нажмите Сохранить. 10. Нажмите Готово.
Служба AFP	<p>Протокол Apple для работы с файлами. Служба AFP включается автоматически при настройке резервного копирования с помощью программы Time Machine.</p> <ul style="list-style-type: none"> • Нажмите на переключатель <input type="checkbox"/>, чтобы включить или отключить службу AFP. <p>ВНИМАНИЕ! Если во время подключения или извлечения USB-накопителя выполняется передача данных по протоколу NFS или AFP, то она будет прервана.</p>

Служба NFS	<p>Сетевая файловая система. Выберите этот параметр, чтобы включить службу NFS в своей сети.</p> <ul style="list-style-type: none"> Нажмите на переключатель , чтобы включить или отключить службу NFS. <p>ВНИМАНИЕ! Если во время подключения или извлечения USB-накопителя выполняется передача данных по протоколу NFS или AFP, то она будет прервана.</p>
Служба WebDAV	<p>Распределенная система создания и контроля версий документов для Web (WebDAV). Выберите этот параметр, чтобы включить службу WebDAV в своей сети.</p> <ul style="list-style-type: none"> Нажмите на переключатель , чтобы включить или отключить службу WebDAV. <p><i>Примечание:</i> Для подключения к службе WebDAV пользуйтесь адресом <code>http://<IP-адрес сервера>:8080/Public</code></p>
LLTD	<p>Протокол обнаружения топологии на уровне канала. Выберите этот параметр, чтобы включить в своей сети поддержку протокола LLTD, расширяющего возможности обнаружения и диагностики устройств с Microsoft Windows.</p> <ul style="list-style-type: none"> Нажмите на переключатель , чтобы включить или отключить LLTD.
SNMP	<p>Простой протокол сетевого управления. Выберите этот параметр, если вам требуется управлять устройствами в IP-сетях.</p> <ul style="list-style-type: none"> Нажмите на переключатель , чтобы включить или отключить SNMP. <p><i>Примечание:</i> Загрузить файл настройки MIB можно со страницы загрузки сайта технической поддержки WD по адресу http://support.wd.com.</p>
SSH	<p>Протокол защищенного доступа к командному процессору. Выберите этот параметр, если вам требуется иметь защищенный доступ к персональному облачному накопителю и работать с интерфейсом командной строки по протоколу SSH. По умолчанию SSH отключен.</p> <ul style="list-style-type: none"> Нажмите на переключатель , чтобы включить или отключить SSH. <p>ВНИМАНИЕ! Просьба иметь в виду, что модификация или попытка модификации этого устройства с целью работы в нештатном режиме влечет за собой аннулирование гарантии WD.</p> <p><i>Примечание:</i> Имя пользователя для доступа по SSH — <code>sshd</code>.</p>

Динамическая DNS	<p>Выберите этот параметр, чтобы разместить свой сервер (например, WWW, FTP, игровой или другой) с использованием имени домена.</p> <ol style="list-style-type: none"> 1. Нажмите на переключатель , чтобы включить или отключить динамическую DNS. 2. Выберите Настроить. 3. На экране «Настройки DDNS» укажите следующие сведения: <ul style="list-style-type: none"> • Адрес сервера: Выберите адрес сервера из раскрывающегося списка. • Имя узла: Укажите имя узла на этом сервере. • Имя пользователя или ключ: Укажите имя пользователя или ключ для этого сервера. • Пароль или ключ: Укажите пароль или ключ для этого сервера. • Подтвердите пароль или ключ: Повторно введите пароль или ключ для этого сервера. 4. Нажмите Сохранить.
------------------	---

ИБП с подключением к локальной сети

Источник бесперебойного питания (ИБП) — это устройство, которое при пропадании напряжения в электросети как минимум несколько минут питает подключенные к нему устройства от встроенных в него аккумуляторов.

Сетевая рабочая группа (Windows)

Раздел «Сетевая рабочая группа» экрана «Сеть» предназначен для включения и отключения параметров сетевых рабочих групп в устройстве WD My Cloud EX2.

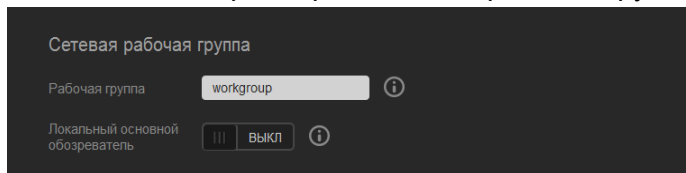

Рабочая группа

Функция «Рабочая группа» позволяет устройствам, входящим в одну рабочую группу, иметь доступ друг к другу. Эта функция существует только в операционных системах Windows. Для обеспечения доступа при каждом подключении устройства к локальной сети назначайте для него одно и то же имя рабочей группы.

1. В поле «Рабочая группа» укажите имя рабочей группы в своей сети.
2. Нажмите **Сохранить**.

Основной локальный браузер

Функция «Основной локальный браузер» позволяет собирать и записывать сведения о ресурсах и (или) службах, находящихся в различных местах сети.

- Нажмите на переключатель , чтобы включить или отключить Основной локальный браузер.

Дистанционный сервер

В разделе «Дистанционный сервер» экрана «Сеть» можно настроить устройство WD My Cloud EX2 в качестве дистанционного сервера для резервного копирования общих папок с другого устройства WD My Cloud EX2 в локальной или глобальной сети.

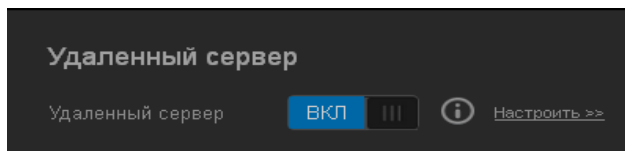

Примечание: При установке соединения с устройством WD My Cloud EX2 через Интернет убедитесь в том, что для служб SSH и дистанционного резервного копирования настроены правила перенаправления портов («Перенаправление портов» на странице 137). Нажмите на переключатель **Вкл**, чтобы включить дистанционный сервер.

1. Выберите **Настроить**.
2. В поле **Пароль** укажите пароль для доступа к этому устройству в качестве дистанционного сервера резервного копирования.
3. Нажмите **Сохранить**.
4. Прочтите сведения об SSH, а затем установите флажок «Принимаю».
5. Установите пароль для входа по SSH, а затем нажмите **ОК**.

Перенаправление портов

Раздел «Перенаправление портов» экрана «Сеть» предназначен для настройки соединения с различными службами через стандартные или назначаемые индивидуально номера портов.

Подробности о перенаправлении портов читайте в *Базе знаний, Answer ID 10649*.

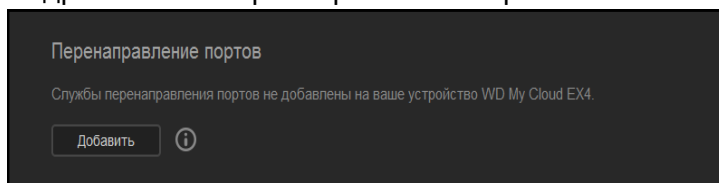

Создание правил перенаправления портов

1. Чтобы создать правило перенаправления портов в устройстве WD My Cloud EX2, нажмите **Создать**.
2. На экране «Настройки перенаправления портов» выберите **Выбрать сканирование стандартных служб** или **Настроить правила перенаправления портов**, а затем нажмите **Далее**.
 - Если вы выбрали «Выбрать сканирование стандартных служб»: Выберите стандартную службу, для которой требуется настроить перенаправление портов, и нажмите **Сохранить**.
 - Если вы выбрали «Настроить правила перенаправления портов», то заполните следующие поля:
 - **Служба**: Укажите службу, для которой выполняется перенаправление портов.
 - **Протокол**: Выберите протокол из раскрывающегося списка.
 - **Внешний порт**: Укажите номер внешнего порта, для которого выполняется перенаправление портов.
 - **Внутренний порт**: Укажите номер внутреннего порта, для которого выполняется перенаправление портов
 - Нажмите **Готово**.

Изменение правил перенаправления портов

1. Нажмите **Подробности** напротив правила перенаправления портов, которое требуется изменить.
2. Внесите требуемые изменения, а затем нажмите **Сохранить**.

Удаление правил перенаправления портов

1. Нажмите **Подробности** напротив правила перенаправления портов, которое требуется удалить.
2. Нажмите **Удалить**. Выбранное правило перенаправления портов будет удалено и исключено из списка правил перенаправления портов.

Медиа

На экране «Медиа» вы можете задать настройки серверов DLNA (Digital Living Network Alliance) и iTunes, чтобы смотреть и слушать медиа в любой комнате своего дома.

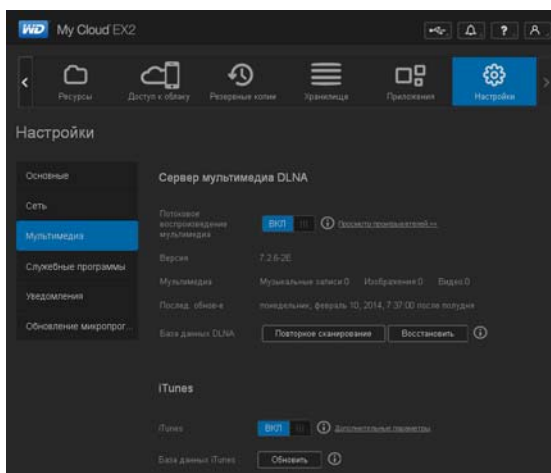

1. На панели навигации нажмите на значок **Настройки**, а затем на левой панели выберите **Медиа**.

Примечание: DLNA и iTunes работают только в вашей локальной сети.

2. О том, как настроить медиасерверы на этой странице, а затем воспроизводить и транслировать медиа, читайте в разделе «Воспроизведение и трансляция фильмов, фотоснимков и музыки» на странице 110.

Утилиты

На странице «Утилиты» можно проверить состояние устройства WD My Cloud EX2 и получить диагностическую информацию, восстановить заводские настройки устройства, перезагрузить устройство или завершить его работу, а также сохранить или загрузить файл настроек.

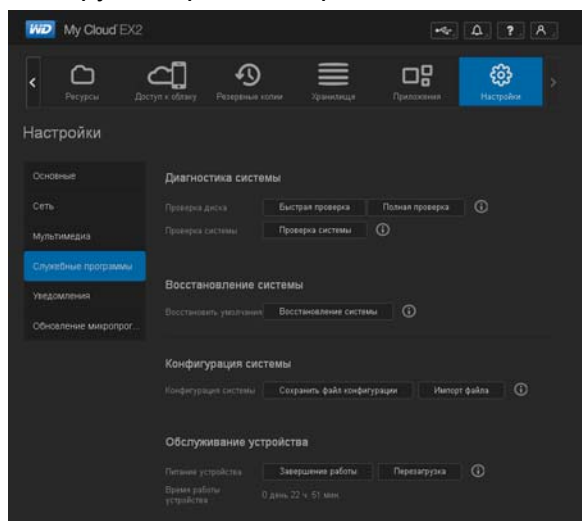

Чтобы перейти на экран «Утилиты», нажмите на значок **Настройки**, а затем на левой панели выберите **Утилиты**.

Диагностика системы

Если в работе вашего устройства обнаружались неполадки, выполните диагностические проверки. Существует три типа диагностических проверок:

- **Быстрая проверка:** Быстрая проверка обнаруживает серьезные неполадки в работе жестких дисков. Результат быстрой проверки — оценка состояния диска по принципу «прошел/не прошел тест». Быстрая проверка диска может занять несколько минут.
- **Полная проверка:** Более комплексное средство диагностики — это полная проверка диска. Она методично проверяет каждый сектор диска. По завершении проверки вам будет сообщено о состоянии диска. Полная проверка диска может занять несколько часов. Её продолжительность зависит от емкости диска и хранимых на нём данных.
- **Проверка системы:** В ходе проверки системы проверяется работоспособность компонентов устройства: дисков, вентилятора, системных часов, а также его температура.

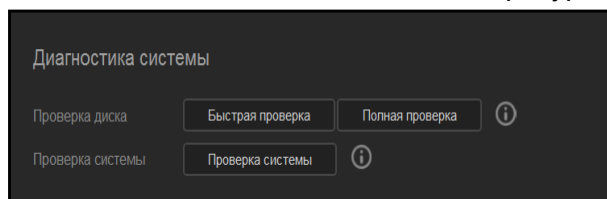

Как выполнить диагностическую проверку

1. На странице «Утилиты» выберите **Быстрая проверка**, **Полная проверка** или **Проверка системы**. Отобразится индикатор, показывающий ход выполнения проверки и её результат.
2. Ознакомьтесь с результатом проверки, а затем нажмите **Заккрыть**.
 - Если устройство не прошло проверку, нажмите на значок , а затем нажмите **Поддержка**, чтобы обратиться за поддержкой.

Восстановление настроек

С помощью функции «Восстановление настроек» администратор может выполнить полное восстановление заводских настроек устройства WD My Cloud EX2. Восстановление заводских настроек устройства выполняется без утраты хранящихся на нём данных.

Внимание: Перед восстановлением заводских настроек или обновлением системы вы можете сохранить текущие настройки накопителя. Впоследствии ранее сохраненные настройки можно восстановить. Помните о том, что при загрузке сохраненных настроек после восстановления заводских не восстанавливаются общие папки и пользователи. О том, как создать или восстановить файл настроек, читайте в разделе «Настройки системы».

Примечание: О том, как уничтожить всё содержимое устройства, читайте в разделе «Форматировать диск» на странице 143.

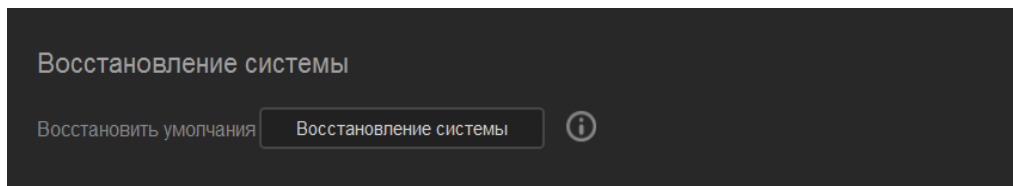

1. В разделе «Восстановление настроек» нажмите **Восстановление настроек**.
2. Прочтите запрос подтверждения и нажмите **ОК**.
Устройство перезагрузится. Не отсоединяйте устройство во время этой перезагрузки. По завершении перезагрузки вызовите приборную панель.

Настройки системы

В разделе «Настройки системы» можно сохранить файл настроек или загрузить ранее сохраненный файл настроек. Это полезно, если требуется быстро восстановить прежние настройки системы после восстановления заводских настроек.

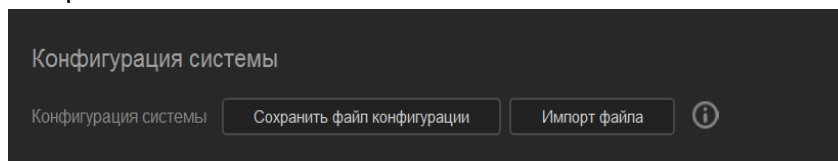

Как сохранить файл настроек

Чтобы сохранить файл настроек, выполните следующие действия.

1. В разделе «Настройки системы» нажмите **Сохранить файл настроек**.
2. Файл настроек будет сохранен на ваш рабочий стол.

Как загрузить файл настроек

Чтобы сохранить файл настроек, выполните следующие действия.

1. В разделе «Настройки системы» нажмите **Загрузить файл настроек**.
2. Перейдите в папку, в которой находится сохраненный файл настроек и выберите его. Файл настроек будет загружен. Устройство перезагрузится. Не отсоединяйте устройство во время этой перезагрузки. По завершении перезагрузки вызовите приборную панель.

Уход за устройством

В разделе «Уход за устройством» можно выполнять перезагрузку и завершение работы устройства WD My Cloud EX2. В этом разделе также отображается продолжительность работы устройства с момента последней загрузки.

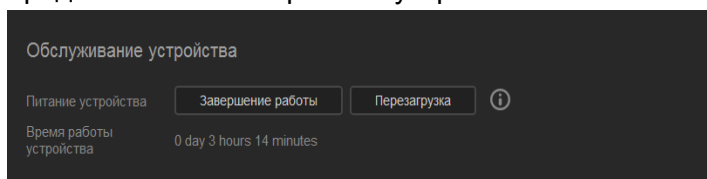

Завершение работы устройства

Чтобы безопасно завершить работу устройства WD My Cloud EX2, выполните следующие действия.

1. В разделе «Уход за устройством» нажмите **Завершение работы**.
2. Прочтите запрос подтверждения и нажмите **ОК**. Работа устройства WD My Cloud EX2 будет безопасно завершена.

Перезагрузка устройства

1. В разделе «Уход за устройством» нажмите **Перезагрузка**.
2. Прочтите запрос подтверждения и нажмите **ОК**. Устройство WD My Cloud EX2 будет безопасно перезагружено.

Сканировать диск

Функция сканирования диска выполняет поиск ошибок на дисках устройства.

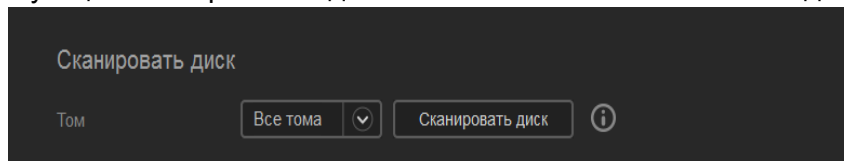

Как сканировать диск

Чтобы сканировать диски устройства WD My Cloud EX2, выполните следующие действия.

1. В разделе «Сканировать диск» из раскрывающегося списка выберите том, который требуется просканировать.
2. Нажмите **Сканировать диск**.
3. Прочтите запрос подтверждения и нажмите **ОК**. Будет выполнен поиск ошибок на дисках устройства WD My Cloud EX2.

Форматировать диск

В разделе «Форматировать диск» можно выполнить форматирование дисков устройства.

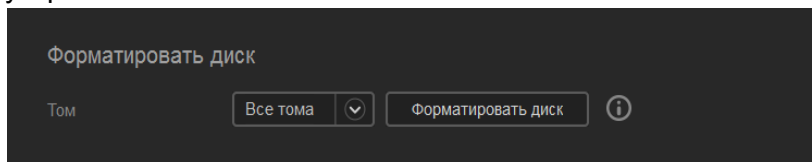

ВНИМАНИЕ! При форматировании безвозвратно уничтожаются все файлы пользователей и все общие папки, за исключением стандартных. Все данные пользователей и общие папки будут безвозвратно удалены, и их будет невозможно восстановить с помощью специальных программ.

Процесс форматирования диска занимает несколько часов.

Как форматировать диск

Чтобы форматировать диски устройства WD My Cloud EX2, выполните следующие действия.

1. В разделе «Форматировать диск» из раскрывающегося списка выберите том, который требуется отформатировать.
2. Нажмите **Форматировать диск**.
3. Прочтите запрос подтверждения, установите флажок и нажмите **ОК**.
Будет выполнено форматирование дисков устройства WD My Cloud EX2.

Уведомления

Устройство WD My Cloud EX2 уведомляет пользователя о различных событиях: например, о наличии новой версии встроенной программы, о завершении её установки и о завершении работы системы. Уведомления отображаются в области уведомлений в верхней части экрана и при соответствующей настройке устройства могут отправляться по электронной почте. (Подробности об уведомлениях читайте в разделе «Работа с уведомлениями» на странице 69.)

В разделе «Уведомления» можно задать не более пяти адресов электронной почты, на которые будут отправляться уведомления, настроить отправку уведомлений по SMS на мобильные устройства и установить уровень событий, о которых будут создаваться уведомления.

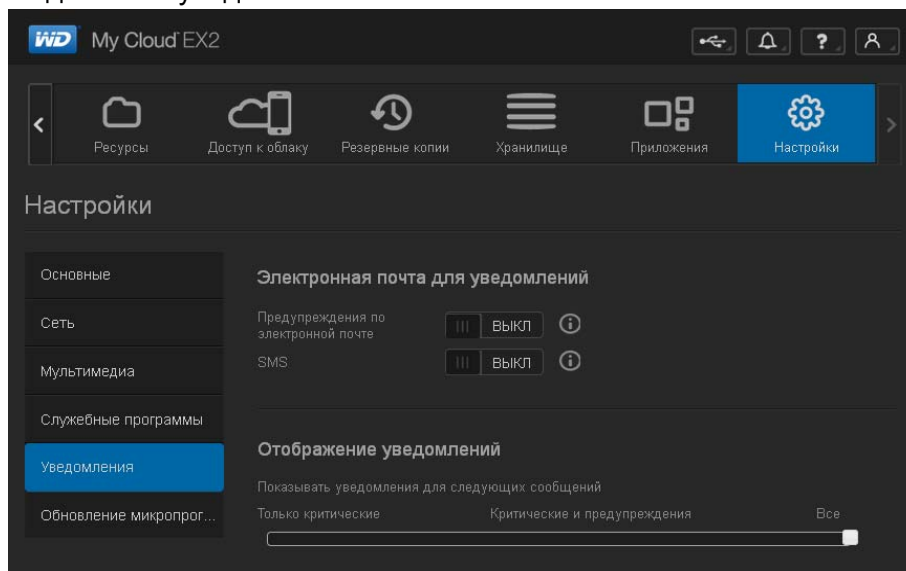

Уведомления по электронной почте

В разделе «Уведомления по электронной почте» можно настроить отправку уведомлений по email и SMS выбранным пользователям.

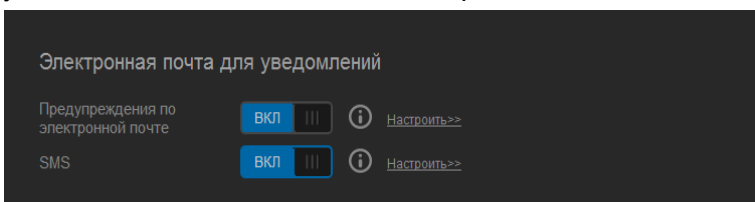

Как включить уведомления по электронной почте

1. На панели навигации нажмите на значок **Настройки**, а затем на левой панели выберите **Уведомления**.
2. Нажмите на переключатель **Вкл**, чтобы включить уведомления по электронной почте.
3. Выберите **Настроить**.
4. На экране «Отправка уведомлений» с помощью ползунка выберите уровень событий, уведомления о которых будут отправляться по электронной почте.
 - **Только критические:** Отправлять на указанный адрес электронной почты уведомления только о критических событиях.
 - **Критические и предупреждения:** Отправлять на указанный адрес электронной почты предупреждения и уведомления о критических событиях.
 - **Все:** Отправлять на указанный адрес электронной почты уведомления обо всех событиях (информационные, критические, предупреждения).
5. Нажмите **Новый адрес**.
6. Укажите адрес электронной почты, на который следует отправлять уведомления, а затем нажмите **Сохранить**.
7. Повторите действия 5 — 6, чтобы указать до 5 адресов.

8. Нажмите **Отправить пробное сообщение**, чтобы проверить правильность введенного адреса электронной почты.
9. Нажмите **ОК**, а затем проверьте, пришло ли пробное сообщение вам по почте.

Как включить уведомления по SMS

Примечание: Выясните у своего поставщика услуг SMS, что требуется для отправки SMS. Некоторые операторы требуют, чтобы рассылка SMS (текстовых сообщений) осуществлялась по электронной почте.

1. На панели навигации нажмите на значок **Настройки**, а затем на левой панели выберите **Уведомления**.
2. Нажмите на переключатель , чтобы включить поддержку SMS.
3. Выберите **Настроить**.
4. На экране «Настройки SMS» укажите наименование поставщика услуг SMS.
5. Введите URL для SMS, а в качестве содержания напишите «Привет»

Примечание: Этот URL для SMS используется только для настройки. После завершения настройки сообщение SMS не будет отправлено. Выясните формат URL у своего поставщика услуг SMS. Он должен содержать следующие параметры: имя пользователя, пароль, телефон адресата и содержание сообщения.

6. Нажмите **Далее**.
7. Выберите из раскрывающегося списка категорию, соответствующую каждому из параметров SMS.
8. Нажмите **Готово**. Отправка уведомлений по SMS настроена.

Отображение уведомлений

В разделе «Отображение уведомлений» можно выбрать тип отправляемых уведомлений.

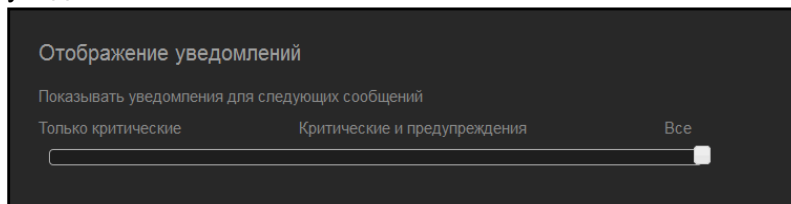

1. На экране «Отображение уведомлений» с помощью ползунка установите уровень событий, которые требуется просмотреть.
 - **Только критические:** Отправлять уведомления только о критических событиях.
 - **Критические и предупреждения:** Отправлять предупреждения и уведомления о критических событиях.
 - **Все:** Отправлять уведомления обо всех событиях (информационные, критические, предупреждения).

Выбранные параметры будут применены автоматически.

Обновление встроенной программы

На странице «Обновление встроенной программы» можно настроить автообновление встроенной программы устройства WD My Cloud EX2 или проверить наличие новой версии вручную. На этом экране также отображаются номер текущей версии и дата последнего обновления встроенной программы.

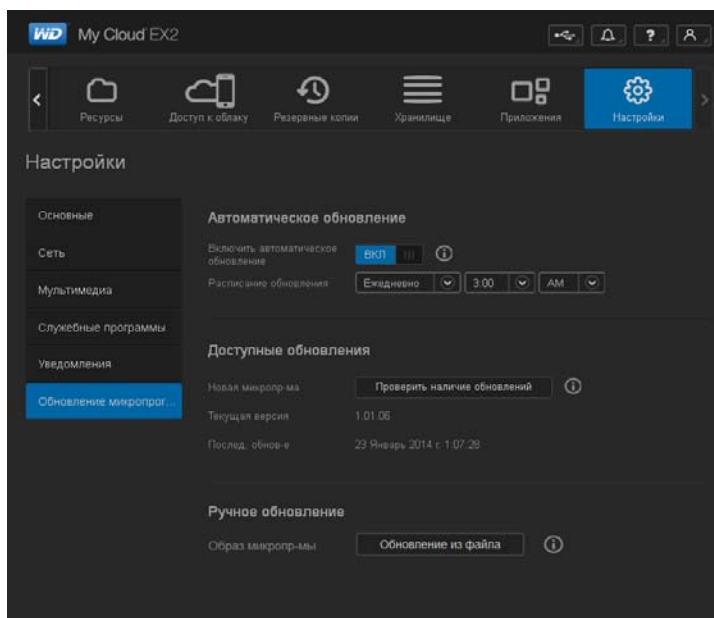

Автообновление

В разделе «Автообновление» можно настроить удобную автоматическую проверку наличия обновлений встроенной программы WD My Cloud EX2 и их установку. Это самый простой способ обеспечить актуальность встроенной программы WD My Cloud EX2.

Примечание: После установки новой версии встроенной программы устройство WD My Cloud EX2 перезагружается. Поскольку при перезагрузке прерывается доступ пользователей к облаку, назначайте обновление встроенной программы на то время, когда минимальна вероятность того, что пользователи будут работать с облачной системой.

Примечание: Если вы включите автообновление, то по завершении обновления вам будет предложено перезагрузить устройство вручную.

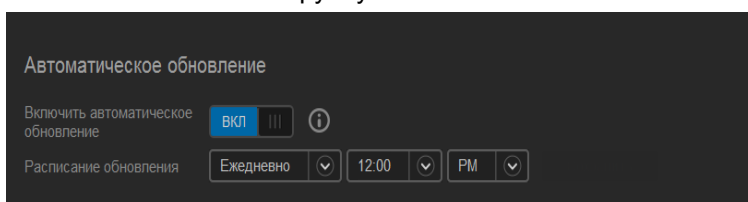

Автоматическое обновление встроенной программы

1. Нажмите на переключатель , чтобы включить Автообновление.
2. В поле «График обновления» выберите из раскрывающихся списков, насколько часто (например, ежедневно) и в какое время устройству следует проверять наличие обновлений на сайте WD.
3. Нажмите **Сохранить**.

После сохранения настроек устройство будет проверять наличие новой версии встроенной программы по заданным дням в заданное время. Найденные новые версии будут автоматически устанавливаться, после чего вам будет предложено перезагрузить устройство.

Наличие обновлений

В разделе «Наличие обновлений» можно в любой момент проверить наличие обновлений. В этом разделе также отображаются номер текущей версии и дата последнего обновления встроенной программы.

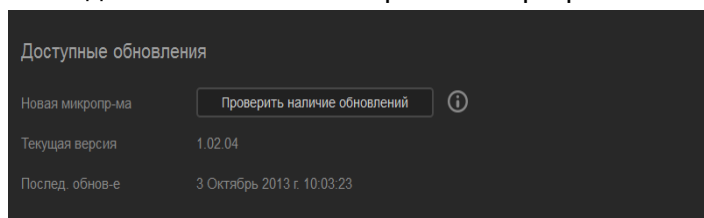

Поиск обновлений

1. В поле «Новая версия» нажмите **Поиск обновлений**.
2. Прочтите, что написано на экране «Обновление встроенной программы», а затем нажмите **ОК**.
 - При наличии обновления нажмите **Установить и перезагрузить**.

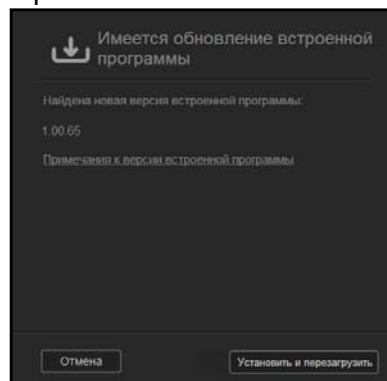

Обновление вручную

Для обновления вручную выполните следующие действия.

Примечание: Новые версии встроенной программы следует загружать только со страницы загрузки сайта технической поддержки WD по адресу <http://support.wd.com/product/download.asp>.

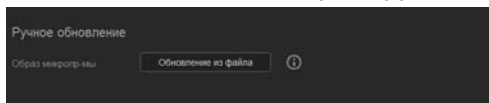

Установка обновления вручную

1. В разделе «Обновление вручную» нажмите **Обновление из файла**.
2. Выберите файл с новой версией встроенной программы и нажмите **Открыть**.
3. Прочтите запрос подтверждения и нажмите **ОК**.
Новая версия встроенной программы будет установлена на ваше устройство.
По завершении обновления устройство WD My Cloud EX2 перезагрузится.

12

Замена диска

[Как выявить неисправный диск](#)
[Замена диска](#)
[Возврат накопителя WD](#)

Условия гарантии на устройство My Cloud EX2 разрешают пользователю самостоятельно заменять внутренние жесткие диски. Допускается использовать диски как WD, так и других производителей.

Примечание: Полный список совместимых дисков публикуется на сайте wd.com/mycloudex2

Внимание: Компания WD рекомендует использовать диски WD Red™, которые имеют самые оптимальные характеристики для работы в этом устройстве. Чтобы ознакомиться с подробными указаниями о том, как получить новый диск взамен вышедшего из строя, зайдите на сайт support.wdc.com и найдите в Базе знаний статью Answer ID 8.

Далее по тексту приводятся указания по замене неисправных дисков, а также по установке дисков в модель My Cloud EX2, поставляющуюся без дисков.

Как выявить неисправный диск

Если световые индикаторы на устройстве мигают, или если вы получили соответствующее уведомление, то, вероятно, жесткий диск вышел из строя. Чтобы выяснить, который из дисков вышел из строя, выполните следующие действия:

1. На панели навигации Панели управления выберите **Диски** и перейдите на вкладку **Состояние дисков**.

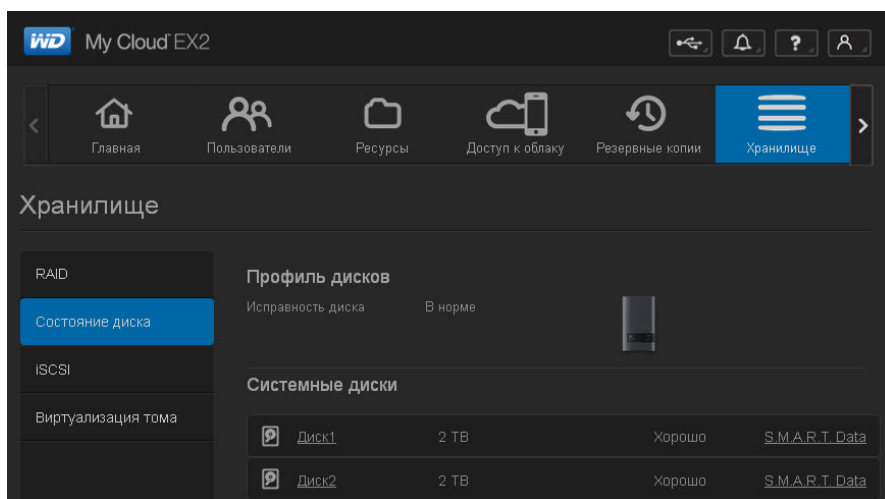

2. Если состояние одного из этих дисков — «Поврежден» или «Неисправен», то выберите его и просмотрите подробные сведения в диалоговом окне «Сведения о жестком диске»:

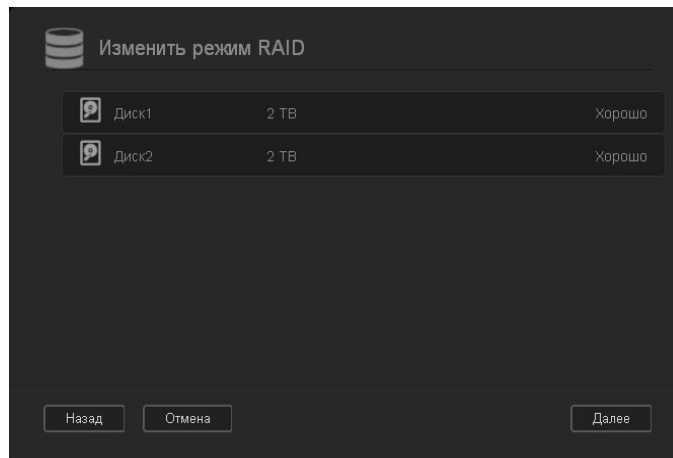

Примечание: Номер диска (1 или 2) соответствует нанесенной на него этикетке.

Если устройство выйдет из строя и вы решите отремонтировать его самостоятельно, посетите сайт технической поддержки компании WD по адресу support.wdc.com и найдите в Базе знаний статью Answer ID 8, в которой подробно описывается порядок получения нового диска взамен вышедшего из строя. Прежде чем обратиться в службу технической поддержки, подготовьте следующие сведения: серийный номер устройства WD My Cloud EX2, дату покупки и серийный номер внутреннего жесткого диска (или дисков), требующего замены.

Замена диска

Если вы приобрели устройство WD My Cloud EX2 без дисков или если вы заменяете имеющийся диск, то вы можете использовать диск другого производителя. Перечень совместимых дисков публикуется на сайте wd.com/mycloudex2.

Извлечение диска

Внимание: В первую очередь отключите питание устройства и отсоедините от него все кабели. Поместите устройство на чистую и устойчивую поверхность.

Если неисправный диск еще находится в устройстве WD My Cloud EX2, то его необходимо извлечь, прежде чем установить новый.

1. Чтобы получить доступ к дискам, нажмите на утопленную кнопку дверцы в верхней части устройства, а затем поднимите дверцу.
2. Извлеките скобу, удерживающую диски.
3. Потяните за пластиковый язычок, прикрепленный к диску, а другой рукой направьте диск вверх из корпуса.

Установка диска

Внимание: Для защиты от электростатического разряда перед началом работы с устройством заземлитесь, прикоснувшись к металлическому предмету.

Подготовка диска

В комплекте устройства My Cloud EX2 имеется пакет с винтами, язычками и этикетками, которые нужны для установки нового диска. В случае замены диска можно использовать компоненты, прикрепленные к неисправному диску.

Примечание: Вам понадобится только крестовая отвертка.

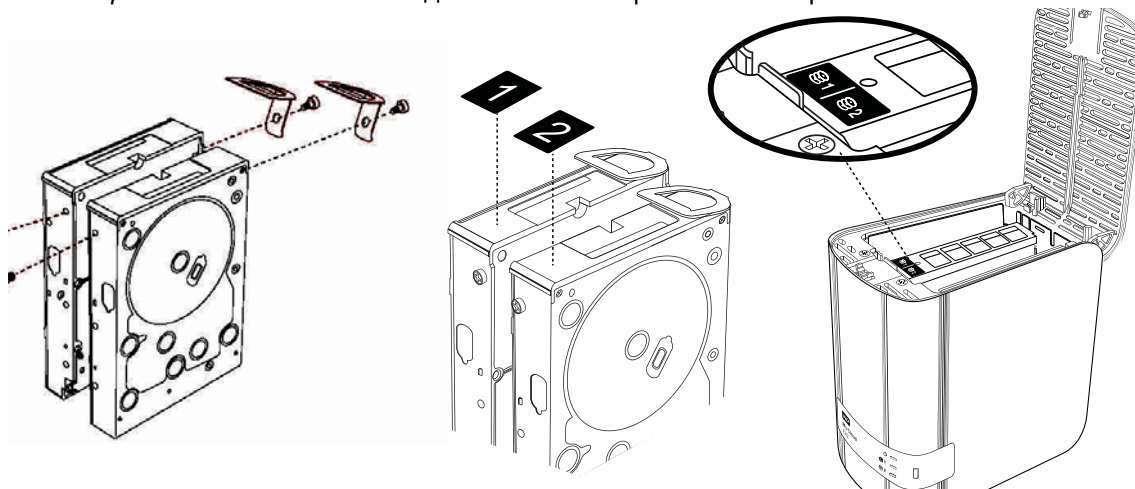

1. С помощью винта из пакета прикрепите пластиковый язычок к верхнему отверстию на боку диска (справа, если смотреть со стороны зеленой платы).
2. Вставьте винт в соответствующее отверстие на другой стороне диска.
3. Разместите этикетку 1 или 2 на верхней части диска. Этикетка 1 находится слева, а этикетка 2 — справа, если смотреть на устройство сверху вниз. Соответствующие цифры нанесены на этикетку поперечного крепления.

Установка одного или обоих дисков

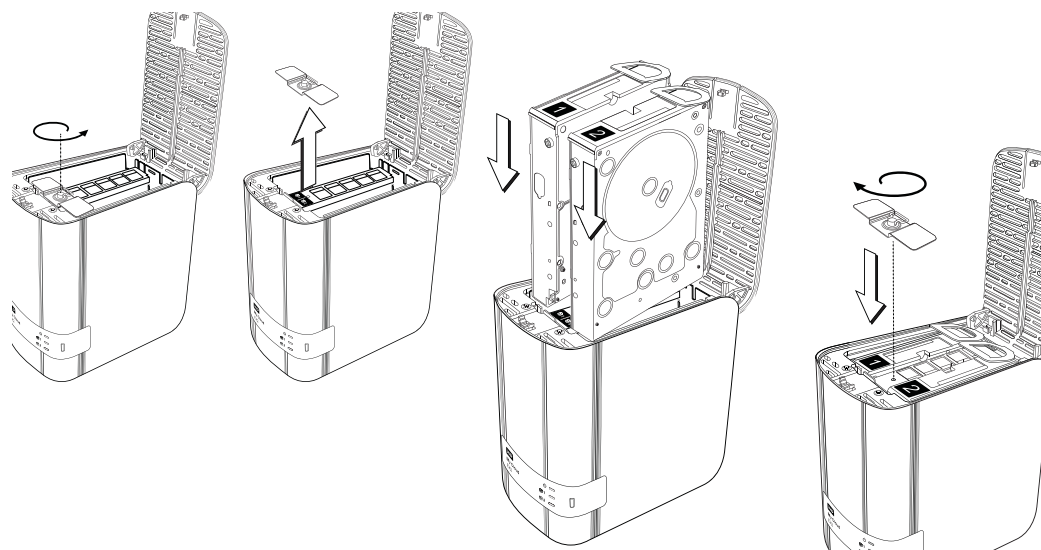

1. Нажмите на утопленную кнопку в верхней части устройства, чтобы открыть дверцу, а затем извлеките скобу, удерживающую диски.
2. Поверните устройство передней панелью к себе, а диск — разъемом вниз и вовнутрь устройства. При установке двух дисков их зеленые платы должны находиться напротив друг друга. Если устанавливается один диск, то его зеленая плата должна быть обращена вовнутрь устройства.
3. Осторожно задвиньте диск в отсек. Убедитесь в том, что пластиковый язычок выступает над диском в задней части устройства. Если требуется, повторите эти действия с другим диском.
4. Закрепите винтом скобу над дисками. Закройте дверцу и с усилием нажмите на неё, чтобы она надежно закрепилась на своем месте.
5. Подсоедините к устройству шнур питания и сетевой кабель.

Примечание: Чтобы узнать о том, как восстановить RAID-массив после замены диска, вышедшего из строя, зайдите на сайт <http://support.wdc.com> и найдите в Базе знаний статью Answer ID 11007.

Внимание: Не пытайтесь пользоваться устройством во время восстановления RAID-массива.

Возврат накопителя WD

Внимание: Не разбирайте жесткий диск и прикрепленные к нему конструктивные элементы. Возвратите жесткий диск в полном комплекте в компанию WD.

Возвратите неисправный диск, следуя указаниям, изложенным в статье Answer ID 8 Базы знаний WD.

Сведения о гарантии и нормативно-правовом соответствии

Нормативно-правовое соответствие

Сведения о гарантии (Для всех регионов, кроме Австралии и Новой Зеландии)

Сведения о гарантии (Только для Австралии и Новой Зеландии)

Нормативно-правовое соответствие

Сведения о соответствии нормам Федеральной комиссии по связи США (FCC), класс В

При эксплуатации данного устройства должны выполняться следующие условия:

1. Данное устройство не должно создавать вредных помех.
2. Данное устройство должно принимать любые помехи, в том числе те, которые могут вызывать его нежелательное функционирование.

Изменения или доработки, не санкционированные в явном виде стороной, ответственной за соответствие, могут привести к аннулированию прав пользователя на эксплуатацию данного устройства.

Требования FCC, часть 15

Настоящее оборудование прошло типовые испытания, в результате которых установлено его соответствие требованиям, предъявляемым к цифровым устройствам класса В согласно Части 15 Норм Федеральной комиссии по связи США (FCC). Данные ограничения призваны обеспечить адекватный уровень защиты от вредных помех в жилых помещениях. Настоящее оборудование генерирует, использует и способно излучать электромагнитные волны в радиодиапазоне и, в случае установки и эксплуатации с отклонением от требований инструкции, предоставленной производителем, может стать источником помех радиосвязи. Тем не менее, отсутствие помех в каждом отдельном случае установки оборудования не гарантируется. Если настоящее оборудование создает неприемлемые помехи приему радио или телевидения, что может быть выявлено путем выключения и отключения оборудования, вам рекомендуется попытаться устранить помехи одним или несколькими нижеперечисленными способами:

- Изменить ориентацию или местоположение приемной антенны.
- Увеличить расстояние между оборудованием и приемником.
- Подключить оборудование и приемник в сетевые розетки, находящиеся в разных цепях электросети.
- Обратиться за помощью к поставщику или опытному радио- или телемастеру.

Любые изменения и модификации, не санкционированные в явном виде компанией WD, могут повлечь за собой лишение пользователя права эксплуатации данного оборудования.

Соответствие нормам ICES/NMB-003

Cet appareil de la classe B est conforme à la norme NMB-003 du Canada.

Настоящее устройство соответствует нормам канадского стандарта ICES-003 Class B.

Соответствие нормам безопасности

Одобрено для использования в США и Канаде. CAN/CSA-C22.2 No. 60950-1, UL 60950-1: Безопасность оборудования для информационных систем.

Approuvé pour les États-Unis et le Canada. CAN/CSA-C22.2 No. 60950-1: Sûreté d'équipement de technologie de l'information.

Настоящее изделие рассчитано на питание от сертифицированного источника питания ограниченной мощности с двойной изоляцией или от непосредственно подключаемого блока питания, имеющего маркировку «Class 2».

Соответствие европейским нормам CE

Проверено и утверждено соответствие настоящего устройства стандартам EN-55022 в части уровня радиочастотных излучений и EN-55024 в части устойчивости к воздействию электромагнитных излучений, в соответствующих случаях, а также EN-60950 в части безопасности.

Знак GS (только для Германии)

Норматив уровня шума машин 3. GPSGV: Если не заявлено иное, максимальный уровень звукового давления, создаваемого настоящим изделием, не превышает 70db(A) в соответствии с EN ISO 7779. Maschinenlärminformations-Verordnung 3. GPSGV: Der höchste Schalldruckpegel beträgt 70 db(A) oder weniger gemäß EN ISO 7779, falls nicht anders gekennzeichnet oder spezifiziert.

Уведомление KC (только для Республики Корея)

기종별	사용자 안내문
B 급기기 (가정용방송통신기자재)	이기는가정용(B 급) 전자파적합기로서 주로 가정에서 사용하는 것을 목적으로 하며, 모든 지역에서 사용할 수 있습니다

Устройство класса B — Просьба принять к сведению, что настоящее устройство сертифицировано для некоммерческой эксплуатации и его использование допускается везде, в том числе в жилых районах.

Номер сертификата KCC (Корея): MSIP-REM-WDT-D8C

Уведомление VCCI

この装置は、クラスB情報技術装置です。この装置は、家庭環境で使用することを目的としていますが、この装置がラジオやテレビジョン受信機に近接して使用されると、受信障害を引き起こすことがあります。

取扱説明書に従って正しい取り扱いをして下さい。 VCCI-B

Соответствие нормам экологического законодательства (Китай)

部件编号	铅 (Pb)	Mercury (Hg)	Cadmium (Cd)	六价铬 (Cr (VI))	多溴联苯(PBB)	多溴联苯醚(PBDE)
PCBA	X	○	○	○	○	○
适配器主体	X	○	○	○	○	○
电缆	○	○	○	○	○	○
螺丝	○	○	○	○	○	○
脚垫	○	○	○	○	○	○
金属	○	○	○	○	○	○
塑料	○	○	○	○	○	○
木箱	○	○	○	○	○	○
标签	○	○	○	○	○	○

○: 表示元件构成同种材料不含有杂质或所含杂质符合 SJ/T 11363-2006 规范所规定的最大允许掺杂范围。

X: 表示元件所含物质超出 SJ/T 11363-2006 规范

Сведения о гарантии (Для всех регионов, кроме Австралии и Новой Зеландии)

Порядок гарантийного обслуживания

Компания WD высоко ценит своих клиентов и всегда стремится предоставить им наиболее качественное обслуживание. В случае необходимости технического обслуживания данного Изделия следует обратиться к продавцу, у которого оно было изначально приобретено, или посетить сайт технической поддержки продукции компании WD по адресу <http://support.wd.com>, где представлены сведения о порядке технического обслуживания и получения разрешения на возврат Изделия (RMA). В случае подтверждения неисправности Изделия вы получите номер RMA и указания по возврату Изделия. При возврате Изделия без получения разрешения (т.е. без получения номера RMA) Изделие будет возвращено вам за ваш счет. Изделие, возвращаемое в установленном порядке, должно быть упаковано в транспортную тару установленного образца и отправлено по почте (с уплатой почтовых сборов и страховки) по адресу, указанному в выданной вам документации по возврату. Сохраняйте заводскую коробку и другие упаковочные материалы вашего Изделия WD для его хранения и транспортировки. Для того, чтобы точно выяснить срок гарантии на Изделие, проверьте дату его истечения на сайте <http://support.wd.com> (необходимо указать серийный номер Изделия). Компания WD не несет ответственности за утрату данных, независимо от её причины, за восстановление утраченных данных, а также за данные, сохраненные на Изделии, переданном компании WD.

Ограниченная гарантия

При условии нормальной эксплуатации Изделия компания WD гарантирует его соответствие заявленным техническим характеристикам и отсутствие дефектов в материалах и качестве изготовления в течение нижеуказанного срока. Срок ограниченной гарантии зависит от того, в какой стране было приобретено Изделие. Срок ограниченной гарантии составляет: для стран Северной, Южной и Центральной Америки — 2 года; для стран Европы, Ближнего Востока и Африки — 2 года; для стран Азиатско-тихоокеанского региона — 2 года, если иное не предусмотрено законодательством. Срок действия ограниченной гарантии начинается с даты приобретения Изделия, указанной в товарном чеке. Компания WD может по своему усмотрению выпустить в продажу права на продление срока гарантии. Компания WD не принимает на себя никаких обязательств в отношении любого возвращенного Изделия, если компанией WD будет установлено, что Изделие было похищено у неё, или если заявленный дефект а) отсутствует; б) не может быть устранен обычными средствами вследствие повреждения, возникшего до получения изделия компанией WD; в) возник вследствие неправильного использования, неправильной установки, модификации (включая удаление или уничтожение этикеток и вскрытие или снятие внешних деталей корпуса, за исключением случаев, когда Изделие включено в перечень изделий, допускающих ограниченное обслуживание пользователем, и эти изменения соответствуют указаниям, опубликованным на сайте <http://support.wd.com>), повреждения вследствие аварии или неправильного обращения, если Изделие не находилось во владении компании WD. С учетом перечисленных выше ограничений, единственным гарантийным обязательством компании WD на указанный выше период действия гарантии будет ремонт Изделия либо его замена на равноценное или лучшее, по выбору компании WD. Вышеупомянутая гарантия компании WD распространяется на отремонтированные или замененные Изделия до окончания срока действия исходной гарантии или до истечения 90 (девяноста) дней с момента отправки отремонтированного или замененного Изделия, в зависимости от того, что наступит позднее.

Вышеизложенная ограниченная гарантия является единственной гарантией компании WD и распространяется только на изделия, проданные в качестве новых. Она заменяет а) все иные меры и гарантийные обязательства, будь то явные, подразумеваемые или установленные законом, в том числе и подразумеваемые гарантии коммерческой выгоды и пригодности для конкретных целей, и б) все обязательства и виды ответственности компании WD за ущерб, в том числе случайный, косвенный и фактический, денежные потери, упущенную выгоду и непредвиденные расходы, а также потери данных в результате приобретения, использования или функционирования настоящего Изделия, даже если компания WD была предупреждена о возможности такого ущерба. Законодательство некоторых штатов США не допускает исключения или ограничения ответственности за побочный или косвенный ущерб, поэтому вышеупомянутые ограничения могут на вас не распространяться. Настоящая гарантия дает вам определенные законные права, помимо которых вы можете иметь и другие права, различающиеся в зависимости от места проживания.

Сведения о гарантии (Только для Австралии и Новой Зеландии)

Настоящие сведения о гарантии предназначены для потребителей, приобретающих Изделия в Австралии и Новой Зеландии.

Ни одно из положений настоящей гарантии не изменяет и не исключает ваших законных прав согласно Закону Австралии о конкуренции и правах потребителей и Закону Новой Зеландии о гарантиях потребителям. В настоящей гарантии определяется предпочтительный для компании WD способ удовлетворения заявок на гарантийное обслуживание, который, вероятно, будет быстр и прост для всех сторон.

В отношении Изделия не предоставляется каких бы то ни было иных гарантий, явных или подразумеваемых по закону, в том числе, но не исключительно, содержащихся в Законе о продаже товаров. Если вы приобрели Изделие в Новой Зеландии для использования в коммерческих целях, то вы признаете и подтверждаете свое согласие с тем, что положения Закона Новой Зеландии о гарантиях потребителям на вас не распространяются.

Согласно законодательству Австралии о правах потребителей, условия гарантии на наши товары, продаваемые в Австралии, не предусматривают исключений. Вы имеете право на замену Изделия или возврат денег в случае серьезной неисправности, а также на компенсацию в случае любого другого обоснованно предсказуемого ущерба или повреждения. Вы также имеете право на ремонт или замену товаров, неприемлемое качество которых не проявляется в виде серьезной неисправности. Определение серьезной неисправности приводится в законодательстве Австралии о правах потребителей.

Гарантия

При условии нормальной эксплуатации Изделия компания WD гарантирует его соответствие заявленным техническим характеристикам и отсутствие дефектов в материалах и качестве изготовления в течение нижеуказанного срока. Срок гарантии в Австралии и Новой Зеландии составляет 2 года, если иное не предусмотрено законодательством. Срок действия гарантии начинается с даты приобретения Изделия, указанной в товарном чеке авторизованного дистрибьютора или авторизованного реселлера. Документ, подтверждающий покупку, требуется для подтверждения права на гарантийное обслуживание и установления даты начала гарантийного срока. Гарантийное обслуживание предоставляется только при условии возврата Изделия авторизованному дистрибьютору, авторизованному реселлеру или в региональный гарантийный центр, куда Изделие было изначально поставлено компанией WD. Компания WD может по своему усмотрению выпустить в продажу права на продление срока гарантии. Компания WD не принимает на себя никаких обязательств в отношении любого возвращенного Изделия, если компанией WD будет установлено, что Изделие (i) было приобретено не у авторизованного дистрибьютора или авторизованного реселлера, (ii) эксплуатировалось с нарушением технических условий и указаний компании WD, (iii) использовалось не по прямому назначению или (iv) было похищено у компании WD, либо если заявленный дефект а) отсутствует; б) не может быть устранен обычными средствами вследствие повреждения, возникшего до получения изделия компанией WD; в) возник вследствие неправильного использования, неправильной установки, модификации (включая удаление или уничтожение этикеток и вскрытие или снятие внешних деталей корпуса, в том числе монтажной рамки, за исключением случаев, когда Изделие включено в перечень изделий, допускающих ограниченное обслуживание пользователем, и эти изменения соответствуют указаниям, опубликованным на сайте <http://support.wd.com>, повреждения вследствие аварии или неправильного обращения, если Изделие не находилось во владении компании WD.

ИЗДЕЛИЯ ЯВЛЯЮТСЯ СЛОЖНЫМИ И ХРУПКИМИ ПРЕДМЕТАМИ, КОТОРЫЕ МОГУТ ИНОГДА ВЫХОДИТЬ ИЗ СТРОЯ ВСЛЕДСТВИЕ (А) ВНЕШНИХ ПРИЧИН, В ТОМ ЧИСЛЕ, НО НЕ ИСКЛЮЧИТЕЛЬНО, НЕПРАВИЛЬНОГО ОБРАЩЕНИЯ, ВОЗДЕЙСТВИЯ ВЫСОКИХ ИЛИ НИЗКИХ ТЕМПЕРАТУР, ВЛАЖНОСТИ И ПЕРЕБОЕВ НАПРЯЖЕНИЯ ПИТАНИЯ, ЛИБО (Б) ВНУТРЕННИХ НЕИСПРАВНОСТЕЙ. ПОДОБНЫЕ НЕИСПРАВНОСТИ МОГУТ ПРИВОДИТЬ К УТРАТЕ, ПОРЧЕ, УНИЧТОЖЕНИЮ ИЛИ ИЗМЕНЕНИЮ ДАННЫХ. ПРОСЬБА ИМЕТЬ В ВИДУ, ЧТО ВЫ НЕСЕТЕ ОТВЕТСТВЕННОСТЬ ЗА УТРАТУ, ПОРЧУ, УНИЧТОЖЕНИЕ ИЛИ ИЗМЕНЕНИЕ ДАННЫХ ВНЕ ЗАВИСИМОСТИ ОТ ПРИЧИНЫ, А ТАКЖЕ ЗА РЕЗЕРВНОЕ КОПИРОВАНИЕ И ЗАЩИТУ ДАННЫХ ОТ УТРАТЫ, ПОРЧИ, УНИЧТОЖЕНИЯ ИЛИ ИЗМЕНЕНИЯ. ВЫ ОБЯЗУЕТЕСЬ РЕГУЛЯРНО ВЫПОЛНЯТЬ РЕЗЕРВНОЕ КОПИРОВАНИЕ ВСЕХ ДАННЫХ, ХРАНЯЩИХСЯ НА ДАННОМ ИЗДЕЛИИ, А ТАКЖЕ СОЗДАВАТЬ РЕЗЕРВНУЮ КОПИЮ ДАННЫХ ПЕРЕД ОБРАЩЕНИЕМ В КОМПАНИЮ WD ПО ЛЮБЫМ ВОПРОСАМ ТЕХНИЧЕСКОГО ОБСЛУЖИВАНИЯ И ПОДДЕРЖКИ.

В Австралии, если Изделие не относится к товарам, обычно приобретаемым для личного или домашнего использования или потребления, то при условии справедливости и обоснованности своих действий компания WD ограничивает свою ответственность заменой Изделия на аналогичное, равноценное или лучшее.

Настоящая гарантия распространяется на отремонтированные или замененные Изделия до окончания срока действия исходной гарантии или до истечения 90 (девяноста) дней с момента отправки отремонтированного или замененного Изделия, в зависимости от того, что наступит позднее. Настоящая гарантия является единственной гарантией компании-производителя WD и распространяется только на Изделия, проданные в качестве новых.

Порядок гарантийного обслуживания

Компания WD высоко ценит своих клиентов и всегда стремится предоставить им наиболее качественное обслуживание. При возникновении неполадок в работе Изделия, пожалуйста, не торопитесь его возвращать. Мы всегда готовы помочь вам устранить неполадки самостоятельно. Ответы на большинство технических вопросов можно получить, обратившись к нашей базе знаний или к службе поддержки по электронной почте на сайте <http://support.wd.com>. Если вы не нашли ответа на свой вопрос или предпочитаете общаться со службой поддержки по телефону, позвоните по номеру, указанному на первых страницах этого документа.

Если вы желаете подать заявку на гарантийное обслуживание, то вам следует в первую очередь обратиться к продавцу, у которого вы изначально приобрели Изделие. Если вы не можете обратиться к продавцу, у которого Изделие было изначально приобретено, посетите сайт технической поддержки продукции WD по адресу <http://support.wd.com>, где представлены сведения о порядке ремонта и получения разрешения на возврат Изделия (RMA). В случае подтверждения неисправности Изделия вы получите номер RMA и указания по возврату Изделия. При возврате Изделия без получения разрешения (т.е. без получения номера RMA) Изделие будет возвращено вам за ваш счет. Изделие, возвращаемое в установленном порядке, должно быть упаковано в транспортную тару установленного образца и отправлено по почте (с уплатой почтовых сборов и страховки) по адресу, сообщенному вам вместе с номером RMA. Если по получении заявки на гарантийное обслуживание компания WD или продавец, у которого вы изначально приобрели Изделие, установит, что эта заявка обоснованна, то компания WD или данный продавец по своему усмотрению отремонтирует Изделие, заменит его на равноценное или лучшее, либо возместит вам стоимость Изделия. Вы несете все расходы, связанные с заявкой в рамках настоящей гарантии. Привилегии, предоставляемые вам согласно условиям настоящей гарантии, являются дополнением к другим правам и средствам правовой защиты, имеющимся у вас согласно Закону Австралии о конкуренции и правах потребителей и Закону Новой Зеландии о гарантиях потребителей.

Сохраняйте заводскую коробку и другие упаковочные материалы вашего Изделия WD для его хранения и транспортировки. Для того, чтобы точно выяснить срок гарантии на Изделие, проверьте дату его истечения на сайте <http://support.wd.com> (необходимо указать серийный номер Изделия).

Western Digital Technologies, Inc.
3355 Michelson Drive, Suite 100
Irvine, California 92612
Телефон: 949-672-7000
Email: support@wd.com

Приложения

- Приложение А: Краткое руководство по эксплуатации WD My Cloud EX2
- Приложение В: Руководство по установке системы Joomla®
- Приложение С: Руководство по установке системы phpBB
- Приложение D: Поддерживаемые режимы RAID
- Приложение E: Перенос RAID-массивов
- Приложение F: Порядок обновления встроенной программы в безопасном режиме
- Приложение G: Технические характеристики

Приложение А: Краткое руководство по эксплуатации WD My Cloud EX2

Это руководство предназначено в основном для пользователей устройства WD My Cloud EX2, а не для администратора.

Вход в систему WD My Cloud EX2

1. Наберите имя устройства WD My Cloud EX2 (стандартное имя — wdmycloudEX2) в адресной строке браузера:
 - **http://<имя устройства>** (Windows) (Пример: http://wdmycloudEX2)
 - **https://<имя устройства>.local** (Mac) (Пример: https://wdmycloudEX2.local)
2. Нажмите **Перейти**.

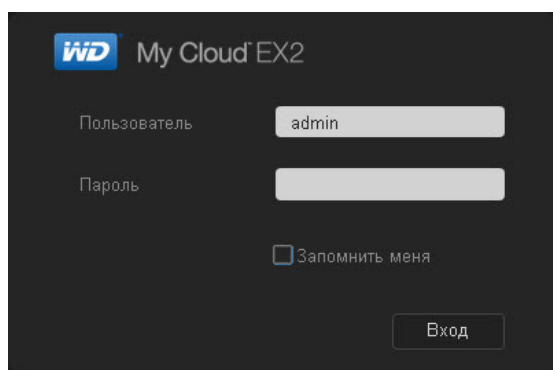



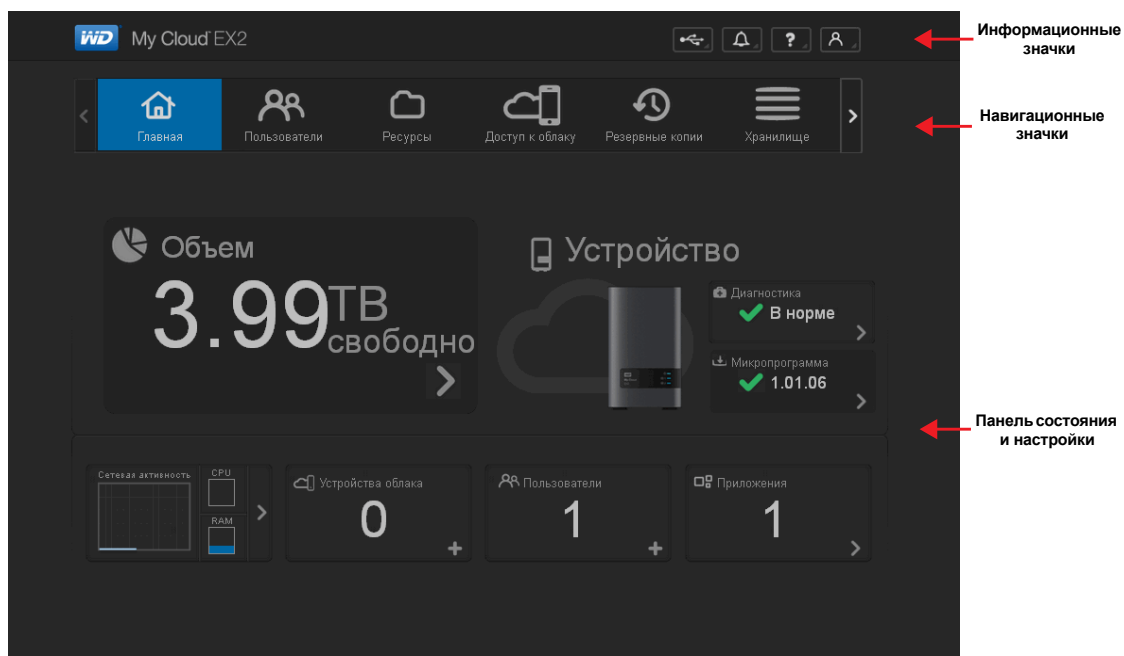

3. На странице входа в систему WD My Cloud EX2 и введите свое имя пользователя и пароль.
4. Нажмите **Вход**. Отобразится приборная панель WD My Cloud EX2.

Начальная страница приборной панели

На начальной странице приборной панели WD My Cloud EX2 расположены следующие элементы: информационная строка в правом верхнем углу, навигационная панель значков вдоль страницы и панель основных сведений о состоянии устройства со ссылками на изменение настроек.



Навигационные значки

Значок	Наименование	Действия
	Начальная страница	На приборной панели отображаются основные сведения о состоянии устройства со ссылками на изменение настроек.
	Пользователи	Создание, изменение и удаление учетных записей пользователей и предоставление им полных или ограниченных прав доступа к тем или иным общим
	Общие папки	Создание, изменение и удаление общих папок и предоставление отдельным пользователям прав доступа к ним (полный доступ, ограниченный доступ,
	Облачный доступ	Установка, изменение и удаление прав облачного доступа к тем или иным общим папкам. Слежение за состоянием дистанционного доступа.
	Резервные копии	Сохранение резервных копий: <ul style="list-style-type: none"> • На USB-накопитель • На другое устройство WD My Cloud EX2 или WD My Cloud EX4 в локальной или дистанционной сети • В службу облачного резервного копирования

Значок	Наименование	Действия
	Диски	Выбор способа хранения данных на устройстве WD My Cloud EX2.
	Программы	Установка и удаление программ, расширяющих спектр областей применения устройства.
	Резервные копии	Сохранение резервных копий: <ul style="list-style-type: none"> • На USB-накопитель • На другое устройство WD My Cloud EX2 в локальной или дистанционной сети • В службу облачного резервного копирования

Просмотр начальной страницы

Начальная страница — это ваше окно в устройство WD My Cloud EX2. На этой странице можно:

- Узнать объем свободного дискового пространства на устройстве
- Узнать, сколько файлов было загружено
- Перейти по ссылкам на программы для компьютеров и мобильных устройств
- Воспользоваться программами, расширяющими спектр областей применения устройства

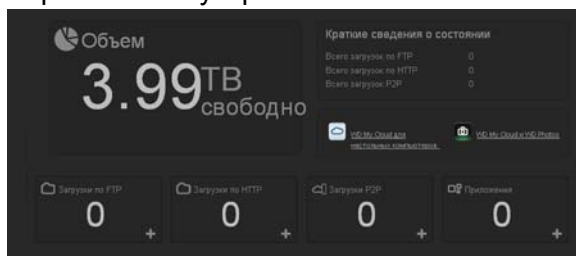

Емкость

На панели «Емкость» отображается объем свободного дискового пространства на устройстве WD My Cloud EX2.

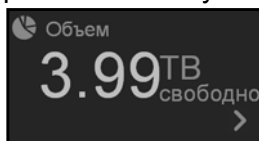

1. Чтобы просмотреть подробные сведения, нажмите на стрелку в правом нижнем углу. Отобразится информация об объеме дискового пространства, занятого различными файлами:

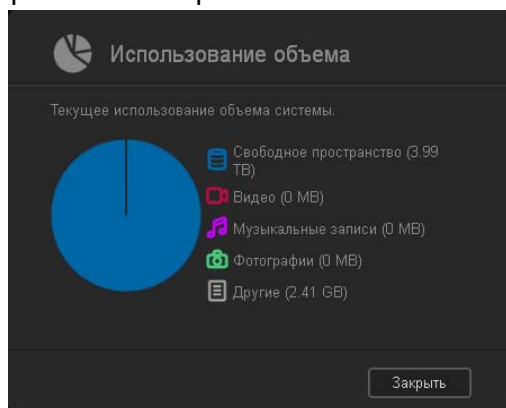

2. Чтобы вернуться на начальную страницу, нажмите **Закреть**.

Краткие сведения о состоянии

В разделе «Краткие сведения о состоянии» отображается общее число файлов, загруженных по протоколам HTTP и FTP, а также через файлообменные сети.

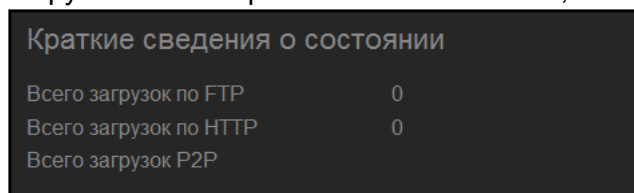

Ссылки для облачного доступа

Ссылки для облачного доступа ведут к программам, необходимым для дистанционного доступа к устройству WD My Cloud EX2 с компьютеров и мобильных устройств.

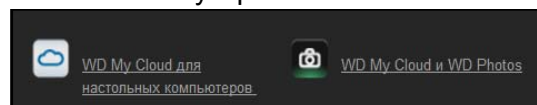

Сведения о загрузках и программах

В разделе «Загрузки и программы» отображаются сведения о числе программ и загруженных файлов, имеющихся в устройстве.

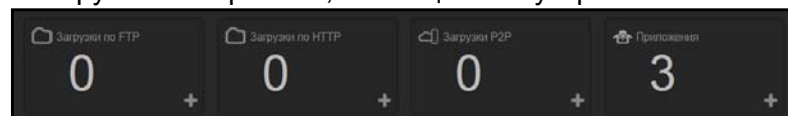

- Чтобы перейти на страницу программ или на страницу той или иной загрузки, нажмите на значок «плюс» **+**.

Загрузки

На странице «Загрузки» можно загружать файлы следующими способами:

- HTTP (протокол передачи гипертекста)
- FTP (протокол передачи файлов)
- Файлообменные сети

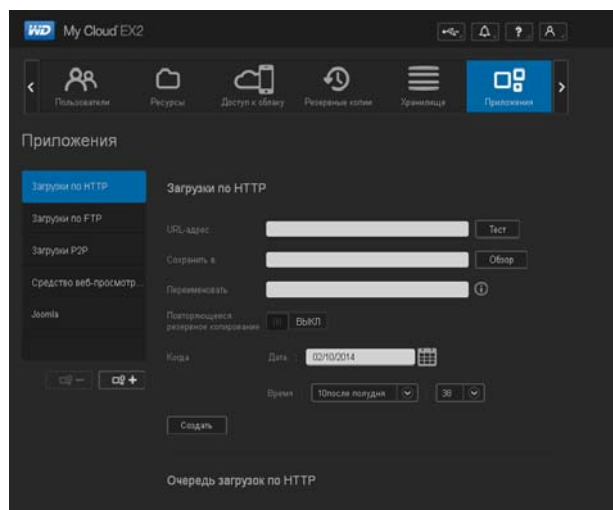

1. На левой панели выберите способ загрузки.
2. Чтобы загрузить файл на устройство, укажите требуемые для этого сведения.

Программы

На странице «Программы» представлены различные программы, установленные на устройство WD My Cloud EX2. Ассортимент установленных программ определяется администратором устройства.

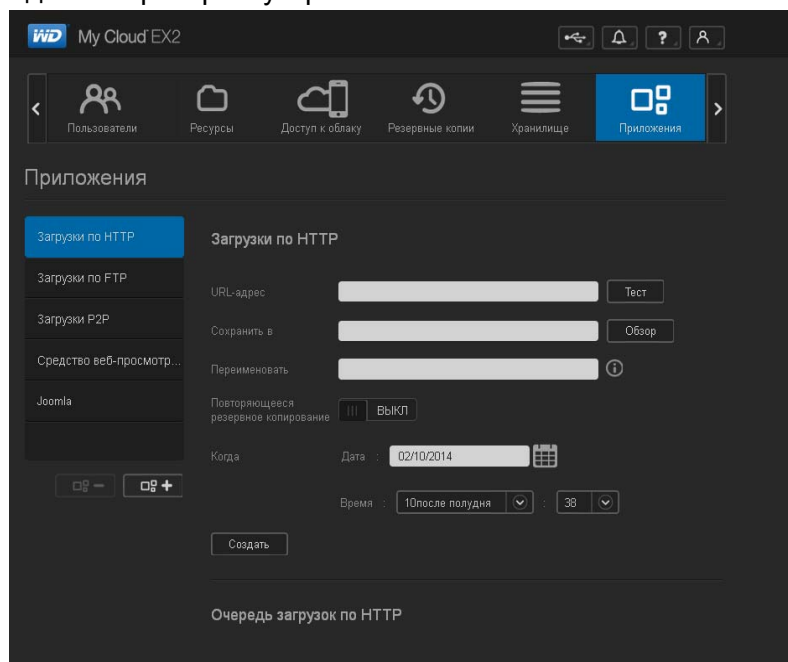

Приложение В: Руководство по установке системы Joomla®

Joomla — это знаменитая система управления сайтом (CMS), на основе которой можно создавать крупные сайты и многофункциональные Интернет-приложения. Подробности о системе Joomla можно узнать на сайте <http://www.joomla.org/>

Joomla — одна из множества программ, которые можно установить на устройство WD My Cloud EX2. В этом разделе приводятся указания по установке системы Joomla.

Требования

- База данных (напр., MySQL, Firebird, MS SQL Server, Oracle, PostgreSQL, SQLite)
- Если для управления базой данных SQL вы пользуетесь программой phpMyAdmin, то вы можете установить её на устройство My WD Cloud EX2.

Установка системы Joomla

1. Установите программу Joomla на устройство WD My Cloud EX2 (о том, как установить программу, читайте в разделе «Установка программы» на странице 107).
2. На экране «Программы» на левой панели выберите **Joomla**.
3. Нажмите на ссылку в поле «URL настройки». Отобразится страница установки Joomla.
4. Выберите язык из списка. Этот язык будет использоваться в процессе установки Joomla.

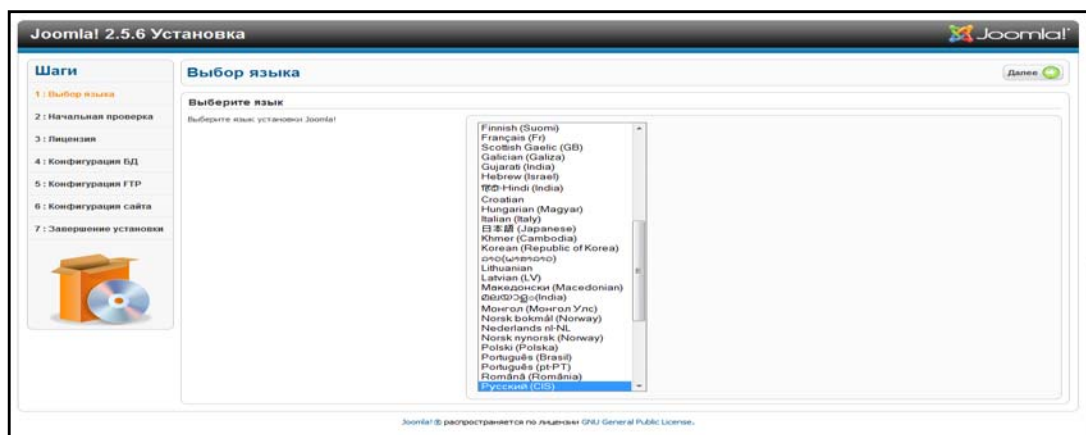

5. Нажмите **Далее**.

6. Проверьте, все ли проверки пройдены на странице подготовки к установке Joomla, а затем нажмите **Далее**.

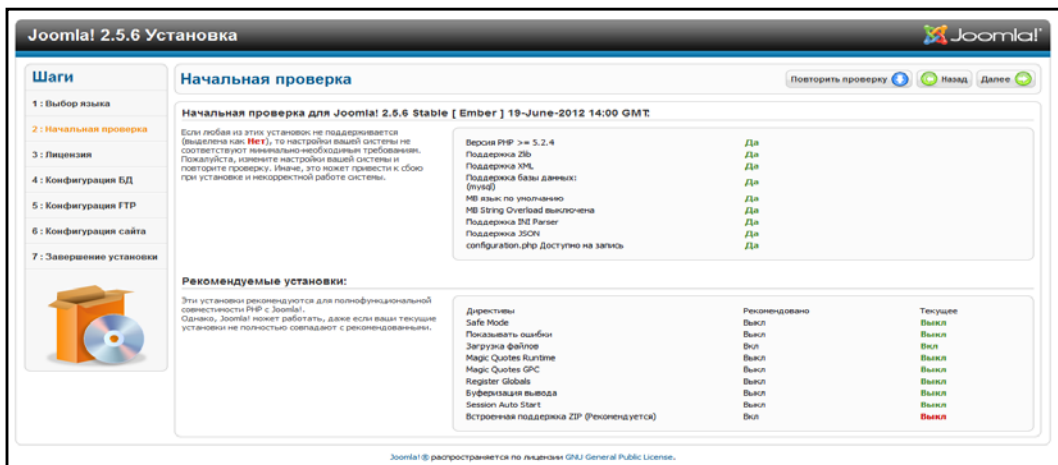

7. Ознакомьтесь с условиями лицензии Joomla, а затем нажмите **Далее**.

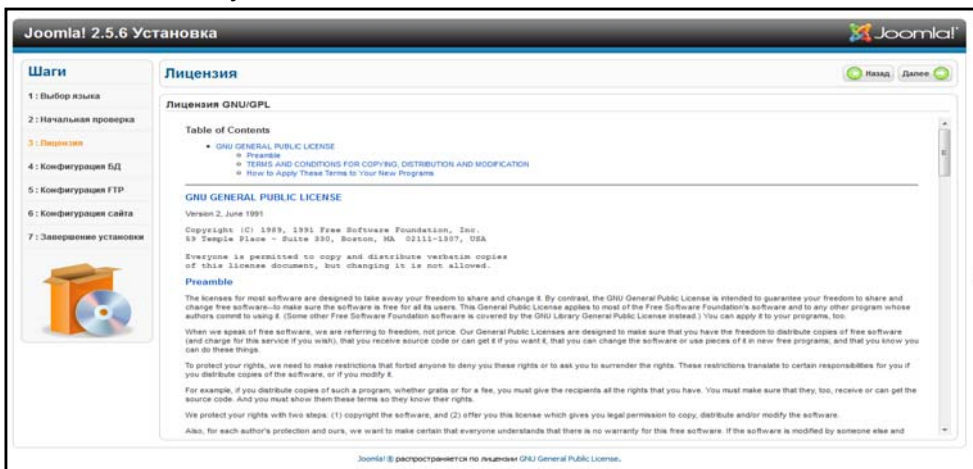

8. Выполните настройку базы данных, указав следующие сведения, а затем нажмите **Далее**.

- **Тип базы данных:** Если вариант **MySQL** не выбран, то выберите его.
- **Имя узла:** Наберите «localhost».
- **Имя пользователя:** Введите свое имя пользователя MySQL.
 - Если вы пользуетесь программой phpMyAdmin, наберите «admin».
- **Пароль:** Введите свой пароль MySQL.
 - Если вы пользуетесь программой phpMyAdmin, наберите «admin».
- **Имя базы данных:** Укажите имя базы данных, которую следует использовать для системы Joomla.
- **Префикс таблицы:** Укажите префикс таблицы. Это префикс должен состоять из трех-четырех буквенно-цифровых символов и **ОБЯЗАТЕЛЬНО** должен заканчиваться знаком подчеркивания. Убедитесь в том, что выбранный префикс не используется в других таблицах.
 - Также можно использовать уже указанный в этом поле префикс таблицы, созданный по случайному принципу.
- **При наличии прежней базы данных:** Выберите один из следующих вариантов:
 - **Сохранить:** Создать резервную копию прежней базы данных.

- Удалить: Удалить прежнюю базу данных

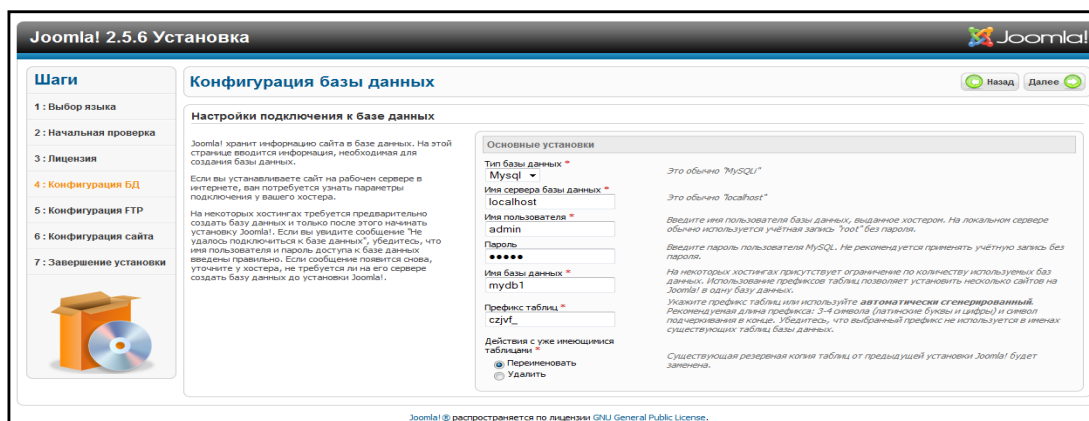

9. Оставьте параметры на странице «Настройки FTP» без изменения и нажмите Далее.

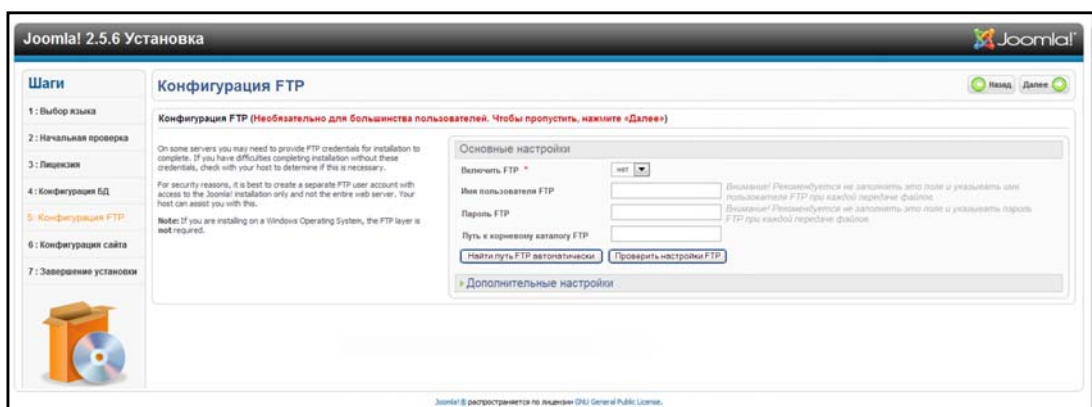

10. Завершите настройку базы данных, указав следующие сведения:

- **Имя сайта:** Укажите имя сайта в системе Joomla.
- **Ваш адрес email:** Укажите адрес электронной почты администратора сайта в системе Joomla.
- **Имя пользователя администратора:** Укажите имя пользователя, с которым вы будете входить на сайт в системе Joomla.
- **Пароль администратора:** Укажите пароль, с которым вы будете входить на сайт в системе Joomla.
- **Подтвердите пароль администратора:** Повторно введите пароль, который вы указали в поле «Пароль администратора».

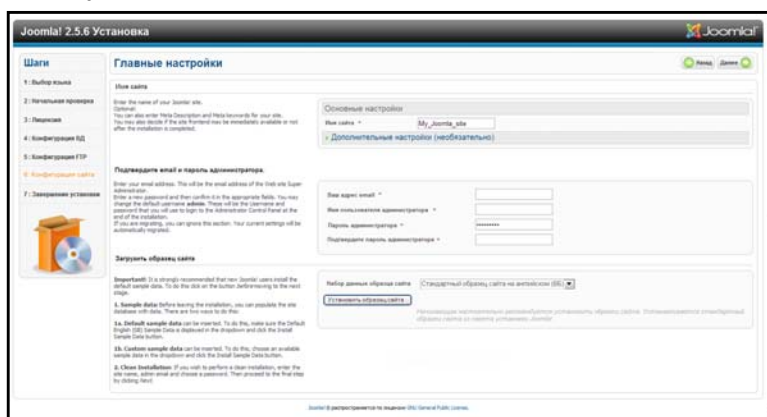

11. Выберите Установить образец сайта.

12. Нажмите **Далее**.
13. Прочтите, что написано на экране, а затем нажмите **Удалить папку установки**.

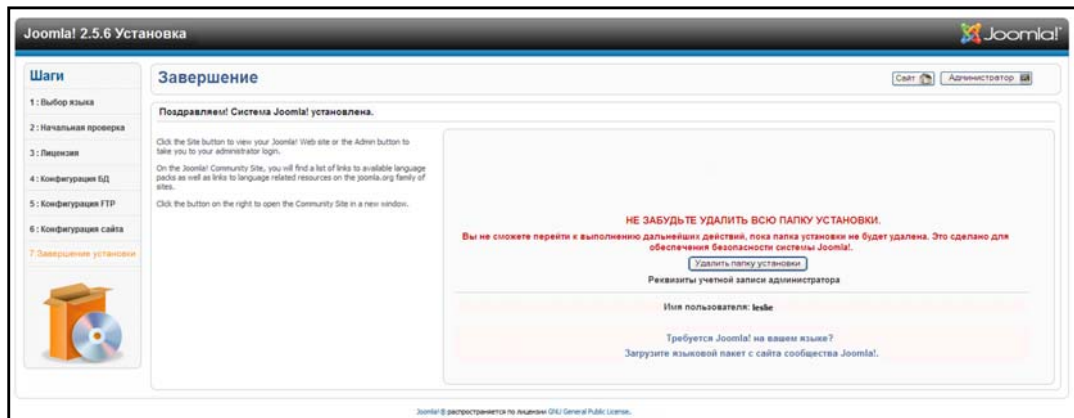

14. Нажмите **Сайт** в верхней части страницы. Ваш сайт в системе Joomla создан и установлен на устройство WD My Cloud EX2.



Приложение С: Руководство по установке системы phpBB

phpBB™ — это популярная система управления форумом, написанная на языке PHP. На основе phpBB вы можете создать собственный форум, которым можно управлять и пользоваться с любого устройства, подключенного к Интернету.

phpBB — одна из множества программ, которые можно установить на устройство WD My Cloud EX2. В этом разделе приводятся указания по установке системы phpBB.

Требования

- Базы данных MySQL

Установка системы phpBB

1. Установите программу phpBB на устройство WD My Cloud EX2 (см. «Установка программы» на странице 107).
2. На экране «Программы» на левой панели выберите **phpBB**.
3. Нажмите на ссылку в поле «URL настройки». Отобразится страница установки phpBB.

- Прочтите ознакомительные сведения о системе phpBB, а затем перейдите на вкладку «Установить».



- Прочтите текст на экране «Система установки приветствует вас», а затем нажмите **Перейти к следующему этапу**.



- Ознакомьтесь со сведениями о совместимости, а затем нажмите **Начать установку**.

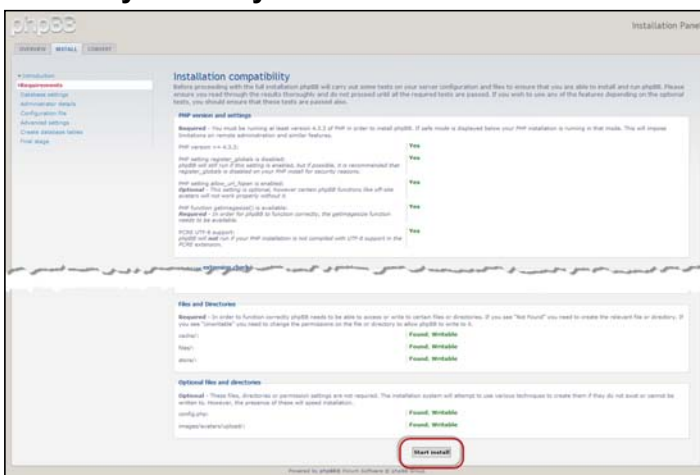

- На экране «Параметры базы данных» укажите следующие сведения, а затем нажмите **Перейти к следующему этапу**.
 - Тип базы данных:** Если вариант **MySQL** не выбран, то выберите его.
 - Имя узла или DSN сервера баз данных:** Наберите «localhost».
 - Порт сервера баз данных:** Не заполняйте это поле.
 - Имя базы данных:** Укажите имя базы данных, которую следует использовать для системы phpBB.

- **Имя пользователя базы данных:** Введите свое имя пользователя MySQL.
 - Если вы пользуетесь программой phpMyAdmin, наберите «**admin**».
- **Пароль базы данных:** Введите свой пароль MySQL.
 - Если вы пользуетесь программой phpMyAdmin, наберите «**admin**».
- **Префикс таблицы:** Укажите префикс таблицы. Этот префикс должен начинаться с буквы и должен состоять только из букв, цифр и знаков подчеркивания. Убедитесь в том, что выбранный префикс не используется в других таблицах.

Также можно использовать уже указанный в этом поле префикс таблицы, созданный по случайному принципу.

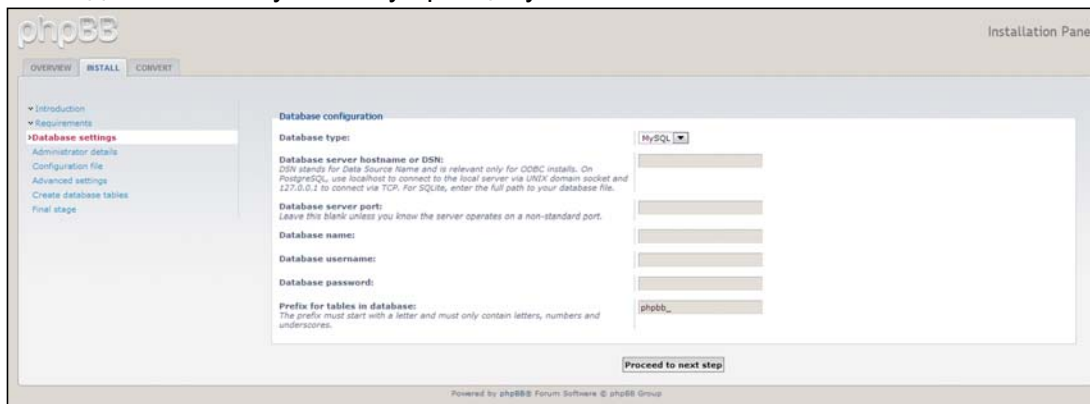

8. Проверьте наличие подключения к базе данных на экране «Подключение к базе данных», а затем нажмите **Перейти к следующему этапу**.

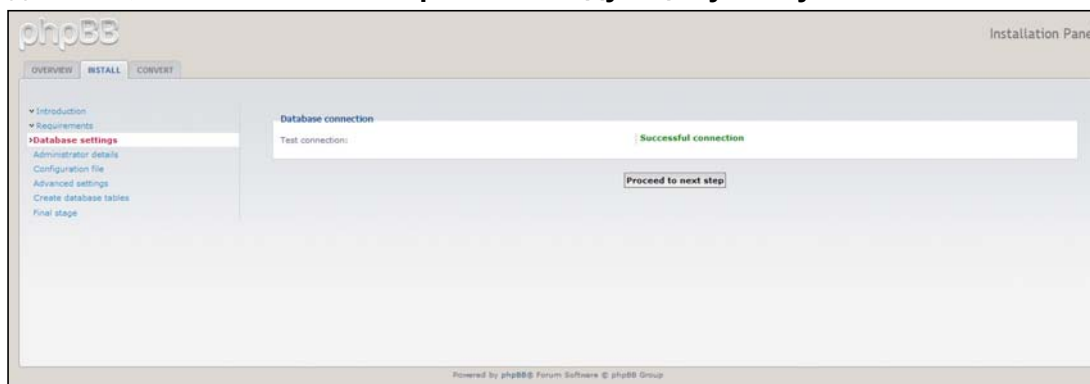

9. На экране «Параметры администратора» укажите следующие сведения, а затем нажмите **Перейти к следующему этапу**.
 - **Стандартный язык форума:** Выберите язык форума из раскрывающегося списка.
 - **Имя пользователя администратора:** Укажите имя пользователя, с которым вы будете входить на форум.
 - **Пароль администратора:** Укажите пароль, с которым вы будете входить на форум.
 - **Подтверждение пароля администратора:** Повторно введите пароль, который вы указали в поле «Пароль администратора».
 - **Адрес e-mail для связи:** Укажите адрес электронной почты администратора форума.

- **Подтверждение адреса e-mail для связи:** Повторно введите адрес e-mail, который вы указали в поле «Адрес e-mail для связи».

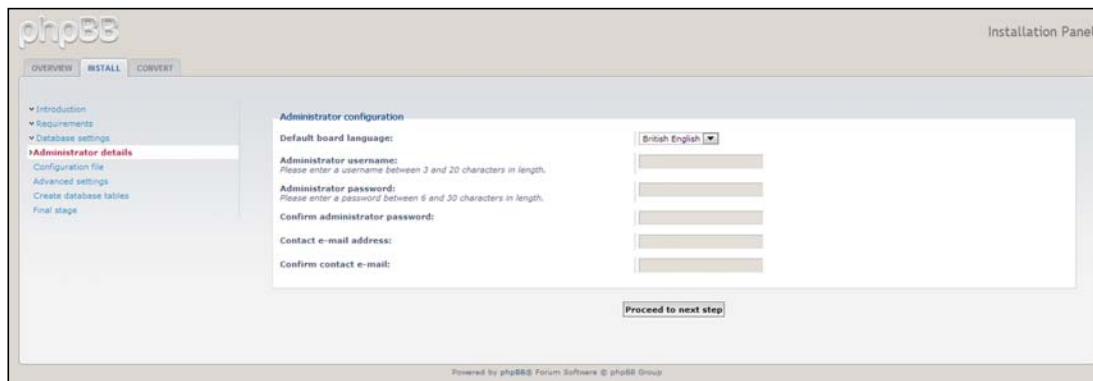

10. Проверьте правильность указанных параметров администратора на экране «Сведения об администраторе», а затем нажмите **Перейти к следующему этапу**.

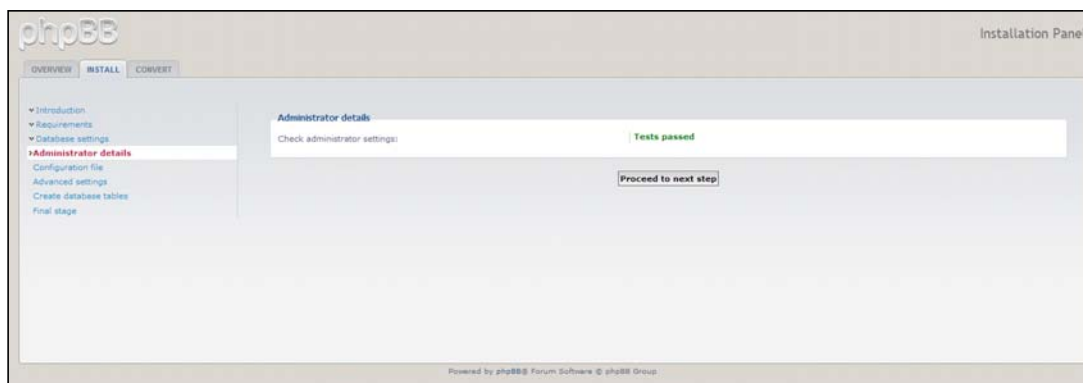

11. Прочтите текст на экране, а затем нажмите **Перейти к следующему этапу**.



12. Прочтите, что написано на экране, а затем нажмите **Перейти к следующему этапу**.

Примечание: На первое время оставьте стандартные настройки без изменений. Если в будущем вам понадобится изменить эти настройки, то вы сможете сделать это на Панели управления администратора после установки phpBB.

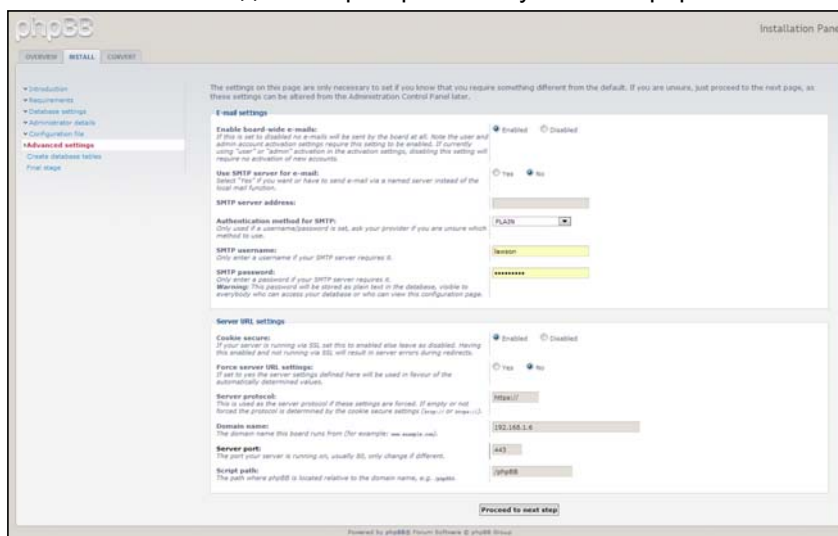

13. Прочтите, что написано на экране, а затем нажмите **Перейти к следующему этапу**.



14. Прочтите, что написано на экране. Система phpBB установлена.

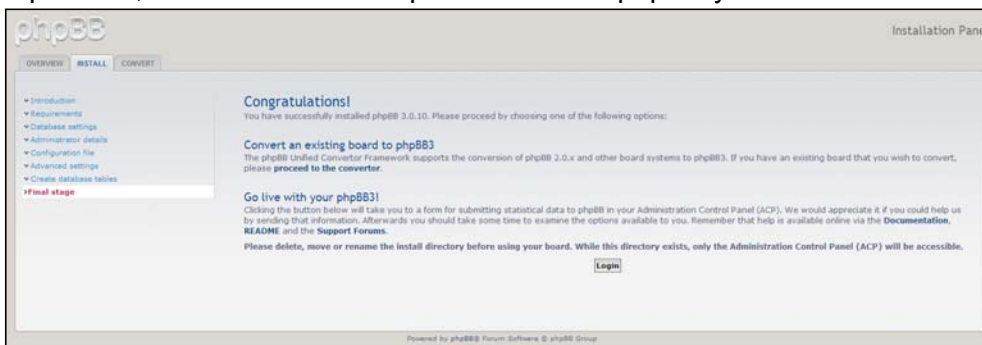

Приложение D: Поддерживаемые режимы RAID

В следующей таблице перечислены поддерживаемые устройством уровни RAID-массивов.

Поддерживаемые режимы RAID	1 диск	2 диска
Объединение	Нет	Да
RAID 0	Нет	Да
RAID 1	Нет	Да
JBOD	Да	Да

Приложение E: Перенос RAID-массивов

В следующей таблице обозначен вариант переноса RAID-массива, допустимый для устройства WD My Cloud EX2.

С	На
JBOD (1 диск)	RAID 1 (2 диска)

Приложение F: Порядок обновления встроенной программы в безопасном режиме

Если веб-интерфейс устройства отображается как на следующей иллюстрации, то выполните перечисленные ниже действия, чтобы восстановить работу устройства из безопасного режима.

Примечание: Прежде чем выполнять эти действия, загрузите встроенную программу WD My Cloud EX2 с сайта службы поддержки WD (<http://support.wd.com>) и сохраните её на любой накопитель, доступный с вашего компьютера. Не забудьте распаковать архив со встроенной программой.

1. Зайдите в веб-интерфейс своего маршрутизатора и отыщите в нём таблицу устройств и клиентов в локальной сети, чтобы узнать IP-адрес устройства.

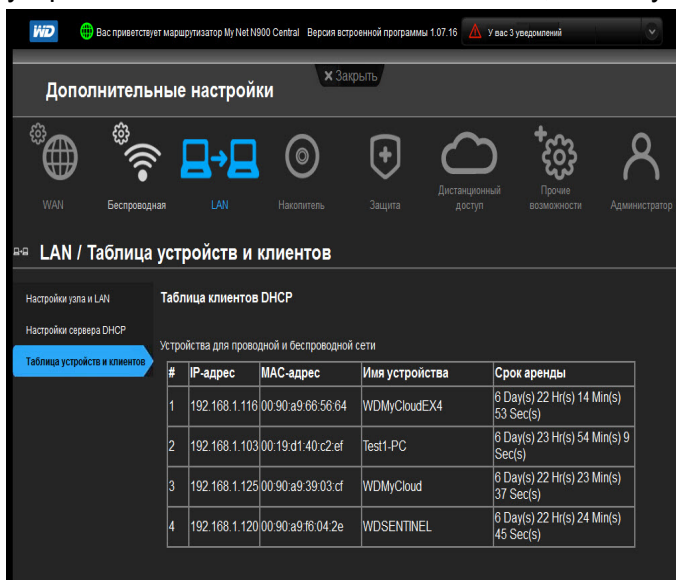

2. Наберите IP-адрес устройства в адресной строке браузера. Отобразится экран безопасного режима.
3. Укажите местонахождение папки, в которую вы сохранили файл встроенной программы.
4. Нажмите **Применить**, чтобы загрузить встроенную программу.
5. В диалоговом окне нажмите **ОК**. Устройство перезагрузится.
6. По завершении перезагрузки обязательно очистите кэш браузера. О том, как очистить кэш браузера, читайте в справке по браузеру.
7. После того, как устройство перезагрузится, рекомендуется выполнить восстановление заводских настроек («Восстановление настроек» на странице 141)

Приложение G: Технические характеристики

Ethernet	Высокоскоростной интерфейс Gigabit Ethernet (100/1000)
Внутренние накопители	Два 3,5-дюймовых SATA-накопителя WD Red
Поддерживаемые протоколы	CIFS/SMB, NFS, FTP, AFP
Порты В/В Скорость передачи данных	Порт Gigabit Ethernet (RJ-45) USB 3.0 — до 5 Гб/с * Чтобы получить скорость передачи данных USB 3.0, требуется наличие контроллера USB 3.0 и сертифицированного кабеля.
Совместимость <i>Примечание:</i> На совместимость влияет аппаратная конфигурация вашего компьютера и версия операционной системы.	Операционные системы: <ul style="list-style-type: none"> • Windows 8 и 8.1 • Windows 7 • Windows Vista • Windows XP (32-разрядная) SP3 • Mac OS X Mavericks • Mac OS X Mountain Lion • Mac OS X Lion • Mac OS X Snow Leopard Браузеры: <ul style="list-style-type: none"> • Internet Explorer с версии 8.0 на поддерживаемых компьютерах с Windows • Safari с версии 6.0 на поддерживаемых компьютерах Mac • Google Chrome с версии 21 на поддерживаемых компьютерах с Windows и Mac OS • Google Chrome с версии 27 на поддерживаемых компьютерах с Windows и Mac OS
Габариты	
Ширина	99,06 мм
Длина	154,94 мм
Высота	171,45 мм
Вес	
0 ТБ	0,8 кг
4 ТБ	1,6 кг
6 ТБ	2,1 кг
8 ТБ	2,3 кг

Источник питания Напряжение питания (переменный ток) (Сетевой источник питания) Частота питающего напряжения Выходное напряжение	Входное напряжение: 100 — 240 В переменного тока Частота питающего напряжения: 50 — 60 Гц Выходное напряжение: 12 В постоянного тока, 3 А Источник питания: 36 Вт
Температура	Рабочая температура: от 5 до 35°C Температура хранения: от -20 до 65°C
Соответствует нормам RoHS	Да

Алфавитный указатель

A

Amazon S3 85

C

С чего начать

без программы установки из
Интернета 21

с программой установки
из Интернета 15

D

DLNA

восстановление базы данных 114
как включить 113
как выключить 113
повторная проверка базы данных 114
просмотр сведений
о медиасервере 114
сведения 118

E

ElephantDrive

как включить резервное
копирование 84
резервное копирование в 85

I

iSCSI

сведения 97

iTunes

доступ к персональному облаку
с помощью 118
как включить 114
как выключить 114
медиатрансляция 118
обновление информации 115
общие сведения 110, 112

J

Joomla

руководство по установке 163

Jumbo-кадры 133

L

LAN

настройка 131
требования 6

LLTD 135

M

Mac

папка Software 22

R

RAID 95

автовосстановление 95
поддерживаемые режимы 171

RAID-массив

сведения 91

RoHS 154

RoHS, Китай 154

S

SMB2 133

SNMP 135

SSH 135

пароль 135

U

USB-накопитель

подключение 74

W

WAN 7

WD My Cloud

локальный доступ к содержимому
общих папок 55

сведения 29

удаление общей папки 55

установка программы для мобильных
устройств 30

WD My Cloud EX2

вход в систему (конечный
пользователь) 158

краткое руководство

по эксплуатации 158

настройки медиасерверов 112

настройки пользователей 39

Начальная страница (конечный
пользователь) 160

Приборная панель (конечный
пользователь) 159

программы для мобильных
устройств 26

системный отчет 72

управление пользователями 39

WD My Cloud для компьютеров

доступ 38

запуск 37

сведения 32

Установка в Windows 32

Установка на Mac 35

WD Photos

сведения 26

установка 27

- Windows
 - как назначить букву диска папке Public 23
- Windows Vista, Windows 7, Windows 8
 - общая папка 22
- А**
 - автовосстановление 95
 - автоматизированная поддержка
 - как запросить 71
 - Агрегирование каналов
 - Jumbo-кадры 133
 - LLTD 135
 - SMB2 133
 - SNMP 135
 - SSH 135
 - Динамическая DNS 136
 - Доступ по FTP 134
 - параметр «Скорость соединения» 133
 - Служба AFP 134
 - Служба NFS 135
 - Служба WebDAV 135
 - Аксессуары 6
- Б**
 - Безопасность
 - указания 1
 - безопасный режим
 - восстановление из 171
- В**
 - В Mac OS X Leopard, Snow Leopard, Lion, Mountain Lion или Mavericks 22
 - версия программы 64
 - Виртуализованный том
 - изменение 105
 - как подключить к целевому объекту 104
 - создание 101
 - Виртуальный центр обучения
 - сведения 5
 - Виртуальный центр обучения WD 15
 - Внимание
 - пользуйтесь комплектным кабелем Ethernet 12
 - внутреннее резервное копирование
 - запуск 82
 - изменение 83
 - просмотр 83
 - сведения 81
 - создание 81
 - удаление 83
 - возврат накопителя 152
 - восстановление 80
 - восстановление дистанционных резервных копий 80
 - Восстановление настроек
 - сведения 141
 - Восстановление питания 126
- Г**
 - глубокий сон 126
 - График отключения 126
 - группы 47
 - добавление 49
 - изменение настроек 49
 - как выдавать права доступа к общим папкам 49
 - как выделять квоты 51
 - как поместить пользователя 46
 - правила выделения квот 47
 - просмотр 48
 - сведения 48
 - удаление 51
- Д**
 - диагностика
 - система 63
 - Диагностика системы
 - сведения 63, 140
 - Диагностическая проверка
 - выполнение 140
 - Динамическая DNS 136
 - дистанционное 77
 - дистанционное резервное копирование 77, 80
 - просмотр 79
 - создание 77
 - удаление 81
 - дистанционный облачный доступ
 - сведения 24
 - Дистанционный сервер
 - общие настройки 137
 - дистанционный сервер 137
 - добавление
 - группы 49
 - медиафайлов в папку 116
 - несколько пользователей 42
 - одного пользователя 41
 - доступ
 - WD My Cloud для компьютеров 38
 - к персональному облаку с помощью iTunes 118
 - к персональному облаку с помощью медиаплееров 117

- общие настройки 120
- поддержка в Интернете ii
- приборная панель 58

- Доступ по FTP 134

Ж

- жесткий диск
- просмотр сведений 96

З

- замена диска 149
- запись сведений об изделии WD 2
- запуск внутреннего резервного копирования 82
- запуск программы WD My Cloud для компьютеров 37
- Знак GS 154
- значки
 - навигационные (конечный пользователь) 159
- значки на рабочем столе 21
- значки уведомлений 69

И

- изделие
 - порядок обслуживания 155
- изменение
 - виртуализованный том 105
 - внутреннее резервное копирование 83
 - настройки группы 49
 - настройки пользователей 46
 - общие папки 54
 - правила перенаправления портов 138
 - Резервное копирование через USB 76
 - целевой объект iSCSI 99
- Индикатор 126
 - описание 13

К

- Как 72
- как включить 85
 - Amazon S3 85
 - DLNA 113
 - iTunes 114
 - клиент iSNS для iSCSI 99
 - облачный доступ для пользователя 24
 - резервное копирование в ElephantDrive 84
 - целевой объект iSCSI 99
- как выдавать
 - группам права доступа к общим папкам 49

- как выделять
 - квоты группам 51
 - квоты пользователям 47
- как выключить
 - DLNA 113
 - iTunes 114
 - целевой объект iSCSI 99
- Как выполнить диагностическую проверку 140
- как импортировать нескольких пользователей 45
- как отклонить уведомление системы 70
- как поместить
 - пользователя в группу 46
- как сменить режим RAID 92
- квоты
 - как выделять группам 51
 - как выделять пользователям 47
- клиент iSNS для iSCSI
 - как включить 99
- Комплект поставки 5
- компоненты изделия 8

М

- медиа
 - создание 116
- медиаплееры
 - WD 117
 - доступ к WD My Cloud EX2 117
 - доступ к персональному облаку с помощью 117
 - другие 117
 - типы медиа 111
- Медиаплееры WD
 - сведения 117
- медиасерверы
 - настройки 112
 - общие сведения 110
 - сведения 110
- Меры предосторожности 7
- модель без дисков
 - установка дисков 10

Н

- навигационные значки
 - конечный пользователь 159
- накопитель
 - замена 149
- настройки
 - общие 119
 - настройки Active Directory 129
 - Настройки Корзины 130
 - Настройки медиа

- сведения 139
- настройки пользователей
 - изменение 46
- настройки распределенной файловой системы 128
- Настройки сетевых служб 132
- Настройки сети 131
- Настройки системы
 - сведения 141
- настройки служб 127
- настройки языка и часов 121
- Неисправный диск
 - замена 150
 - как выявить 149
- несколько пользователей 42
 - как импортировать 45
 - создание 43
- нормативно-правовое соответствие 153
- О**
- облачное резервное копирование
 - Amazon S3 85
 - ElephantDrive 84
 - сведения 83
- обновление информации в iTunes 115
- обновление программ 109
- обновления
 - на начальной странице 62
- обновления встроенной программы 64
- Общая папка
 - как открыть в Windows Vista, Windows 7, Windows 8 22
 - локальный доступ к содержимому 55
 - удаление 55
- общие настройки 119
 - доступ 120
 - настройки Active Directory 129
 - Настройки Корзины 130
 - настройки распределенной файловой системы 128
 - Настройки сетевых служб 132
 - Настройки сети 131
 - настройки служб 127
 - настройки языка и часов 121
 - облачный доступ 123
 - Основной локальный браузер 136
 - параметр «Резервное копирование с Mac» 127
 - параметры сети 131
 - параметры энергосбережения 125
 - перенаправление портов 137
 - рабочая группа 136
 - Сетевая рабочая
 - группа (Windows) 136
- общие папки
 - изменение 54
 - как выдавать группам права доступа 49
 - как назначить букву диска 23
 - просмотр списка 52
 - сведения 51
 - создание 53
- общие сведения
 - DLNA 110
 - iTunes 112
- один пользователь
 - добавление 41
- Основной локальный браузер 136
- Особенности 3
- П**
- Панель «Встроенная программа» 64
- Панель «Диагностика» 63
- Панель «Емкость» 62
- Панель «Облачные устройства» 66
- Панель «Пользователи» 67
- Панель «Программы» 69
- Панель «Работа сети» 65
- параметры облачного доступа 123
- параметры сети 131
- параметры энергосбережения 125
- пароль
 - обновление 46
- пароль пользователя
 - обновление 46
- перезагрузка устройства 142
- Перенаправление портов 137
 - изменение 138
 - создание 138
 - удаление 138
- Перенос RAID-массивов 171
- Период ожидания веб-доступа 126
- повторная проверка и восстановление базы данных сервера DLNA 114
- Поддерживаемые режимы RAID 171
- поддерживаемые типы медиа 111
 - iTunes 112
- поддержка клиентов 71
 - другое 72
- подключение
 - USB-накопителя 74
 - виртуализованного тома
 - к целевому объекту 104
- подсоединение
 - WD My Cloud EX2 12
- Получение адреса IPv4 132

- Получение адреса IPv6 133
 - пользователи
 - изменение настроек 46
 - импортировать нескольких 45
 - как выделять квоты 47
 - как добавить нескольких 42
 - как добавить одного 41
 - как поместить в группу 46
 - как разрешить облачный доступ 24
 - правила выделения квот группам 47
 - просмотр 40
 - сведения 39
 - смена пароля 46
 - создание 43
 - удаление 48
 - Пользователь
 - настройки 39
 - просмотр списка 40
 - пользователь 46
 - популярные операции 72
 - Порядок действий перед установкой 7
 - Порядок обновления встроенной программы в безопасном режиме 171
 - порядок обращения в службу технической поддержки WD ii
 - правила выделения квот 47
 - правила выделения квот группам 47
 - Предупреждение
 - модификация устройства 135
 - переименование накопителя 119
 - переименование устройства 119
 - подключение USB-накопителя 74, 134
 - смена режима RAID 92
 - удаление общей папки 55, 92
 - Приборная панель
 - конечный пользователь 159
 - навигационные значки 61
 - Начальная страница 60
 - первый вызов 58
 - программа для мобильных устройств WD My Cloud 29
 - Программа установки из Интернета
 - загрузка и установка 15
 - программы
 - обновление 109
 - просмотр 106
 - сведения 106
 - создание 107
 - удаление 109
 - управление 106
 - установка вручную 108
 - программы для мобильных устройств
 - WD My Cloud EX2 26
 - WD Photos 26
 - установка 30
 - установка WD Photos 27
 - просмотр
 - внутреннее резервное копирование 83
 - группы 48
 - дистанционное резервное копирование 79
 - программы 106
 - режима RAID 91
 - сведения о DLNA 114
 - сведения о дисках 96
 - сведения о задании на резервное копирование через USB 76
 - сведения об уведомлении 70
 - списка общих папок 52
- Р**
- работа системы 65
 - работоспособность системы 63
 - рабочие группы 132, 136
 - регистрация
 - в Интернете ii
 - регистрация изделия ii
 - режим RAID 92
 - просмотр 91
 - резервное копирование 77
 - ElephantDrive 85
 - USB 73
 - Облако Amazon S3 85
 - сведения 73
 - Резервное копирование с Mac 127
 - Резервное копирование через USB
 - изменение 76
 - просмотр сведений 76
 - создание 74
 - удаление 76
 - управление 73
 - Ремонт и поддержка продукции WD ii
 - Роли устройств в системе iSCSI 97
 - руководство для конечного пользователя 158
 - руководство по установке
 - Joomla 163
 - phpBB 166
 - Руководство по установке системы phpBB 166
- С**
- сведения
 - DLNA 118

- iSCSI 97
 - WD My Cloud 29
 - WD Photos 26
 - внутреннее резервное копирование 81
 - Медиаплееры WD 117
 - медиасерверы 110
 - общие папки 51
 - программы 106
 - резервное копирование 73
 - состояние дисков 96
 - сведения о гарантии
 - Австралия и Новая Зеландия 155
 - для всех регионов, кроме Австралии и Новой Зеландии 154
 - сведения об уведомлении 70
 - Сетевая рабочая группа (Windows) 136
 - Сетевые службы
 - Получение адреса IPv4 132
 - Получение адреса IPv6 133
 - системный отчет 72
 - как отправлять в службу поддержки 72
 - Скорость соединения 133
 - Служба NFS 135
 - Служба WebDAV 135
 - Служба технической поддержки WD
 - обращение ii
 - Службы AFP 134
 - смена 92
 - Совместимость с браузерами 6
 - Содержимое упаковки 5
 - создание
 - виртуализованного тома 101
 - внутреннее резервное копирование 81
 - дистанционное резервное копирование 77
 - несколько пользователей 43
 - общие папки 53
 - правила перенаправления портов 138
 - резервных копий через USB 74
 - целевого объекта iSCSI 97
 - соответствие нормам
 - безопасность 153
 - Европа 154
 - нормативно-правовым 153
 - Соответствие нормам ICES/NMB-003 153
 - Соответствие нормам безопасности 153
 - Соответствие нормам экологического законодательства (Китай) 154
 - Состояние дисков
 - сведения 96
- Т**
- Таможенный Союз 154
 - типы дисковых систем
 - сведения 90
 - Трансляция
 - медиа в iTunes 118
 - фильмов, фотоснимков и музыки 110
 - Трансляция медиа в iTunes 118
- У**
- Уведомление КС 154
 - уведомления системы
 - значки 69
 - как отклонить 70
 - удаление
 - внутреннее резервное копирование 83
 - дистанционное резервное копирование 81
 - правила перенаправления портов 138
 - программа 109
 - Резервное копирование через USB 76
 - целевой объект iSCSI 99
 - удаление группы 51
 - удаление пользователей 48
 - управление
 - пользователи 39
 - программы 106
 - Резервное копирование через USB 73
 - уведомления 69
 - установка
 - WD Photos 27
 - программа WD My Cloud для мобильных устройств 30
 - программы 107
 - программы для мобильных устройств 30
 - установка дисков 10
 - установка программы WD My Cloud для компьютеров
 - Mac 35
 - Windows 32
 - установка программы вручную 108
 - Устройства DLNA 118
 - устройство
 - емкость 62
 - перезагрузка 142
 - работоспособность 63
 - состояние 62
 - Утилиты
 - сведения 139

Х

хранение медиафайлов
сведения 112

Ц

Целевой объект iSCSI
как включить 99
как выключить 99
как изменить 99
создание 97
удаление 99

Э

Энергосбережение 125
параметр «Восстановление
питания» 126
параметр «Глубокий сон» 126
параметр «График отключения» 126
параметр «Индикатор» 126
параметр «Период ожидания
веб-доступа» 126

Информация, предоставленная компанией WD, считается точной и достоверной, однако компания WD не несет ответственности ни за её использование, ни за возможные нарушения патентов или других прав третьих сторон, обусловленные её использованием. Патенты и патентные права компании WD не подразумевают передачи каких бы то ни было лицензий косвенным или иным образом. Компания WD оставляет за собой право вносить изменения в технические характеристики в любое время и без уведомления.

Western Digital, WD, логотип WD, My Book, My Passport и WD TV — зарегистрированные в США и других странах товарные знаки, а WD My Cloud, WD Red, WD SmartWare, WD GreenPower, WD Photos и WD TV Live — товарные знаки компании Western Digital Technologies, Inc. В настоящем документе могут упоминаться другие знаки, принадлежащие другим компаниям.

© 2014 Western Digital Technologies, Inc. Все права защищены.

Western Digital
3355 Michelson Drive, Suite 100
Irvine, California 92612 U.S.A.

4779-705129-K00 май 2014 г.