

Инструкция по установке настенного крепления PWH12

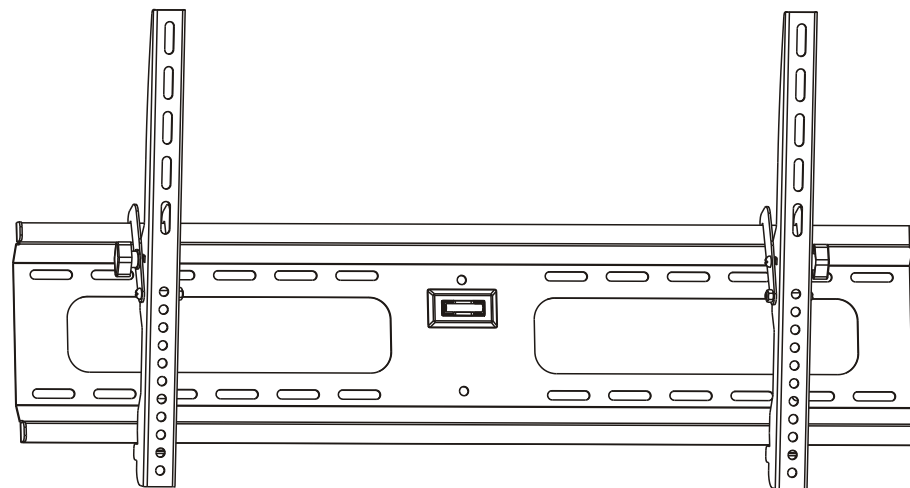

**Спасибо Вам за то,
что Вы выбрали изделие PWH!**



Внимание: не превышайте допустимую нагрузку на настенное крепление!

PWH12



400x200/400x400
600x400/800x400

70"
MAX



КОМПЛЕКТАЦИЯ

Важно: Этот кронштейн разработан для крепления плоскпанельных телевизоров весом до 75 кг, к вертикальной стене. Меры безопасности: никогда не используйте дефектные части. Неправильная установка может привести к повреждениям, ранениям, а также принести ущерб. Перед установкой убедитесь, что выбранная вами стена пригодна для размещения на ней данного кронштейна. Если у вас есть сомнения, проконсультируйтесь со специалистом. Используйте необходимый тип крепежа в зависимости от структуры стен.

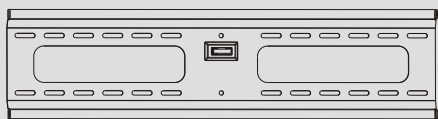

настенная пластина (x1)
А

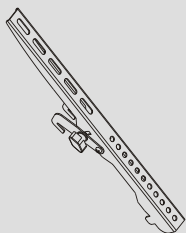

левый адаптер
настенного
крепления (x1)
В

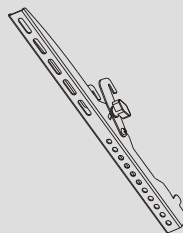

правый адаптер
настенного
крепления (x1)
С

Упаковка М

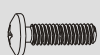

M5x14 (x4)
M-A

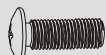

M6x14 (x4)
M-B



M8x20 (x4)
M-C



M6x30 (x4)
M-D



M8x30 (x4)
M-E



Шайба (x4)
M-F



малая распорка (x8)
M-G



большая распорка (x4)
M-H

Упаковка W



ST6.3x55 (x6)
W-A



Крепежный дюбель (x6)
W-B



D6 Шайба (x6)
W-C

1. Установка настенной пластины

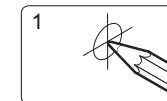
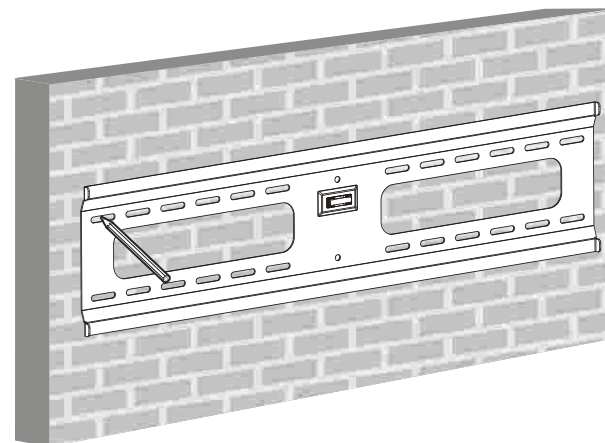
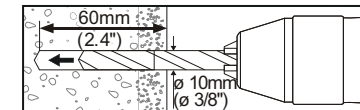
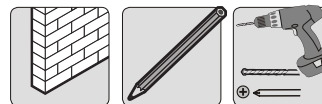

1
отметьте точное
местоположение
крепежных отверстий

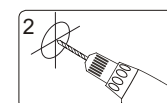

2
просверлите
направляющие
отверстия

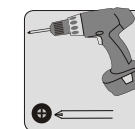
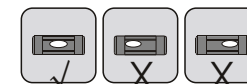
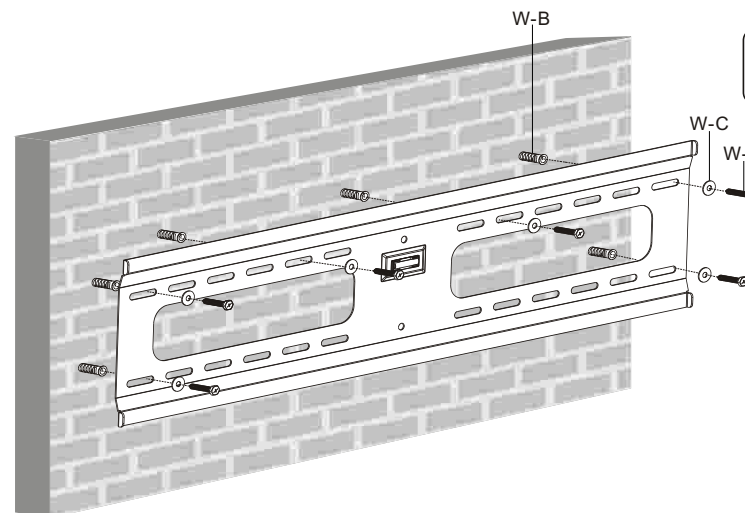

винтовое
крепление
на стену

2. Установка адаптеров настенного крепления

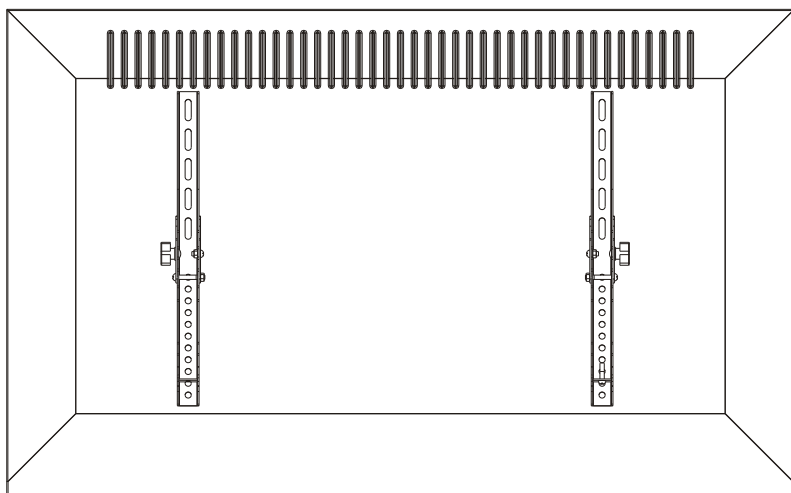

2-1 Для экранов с ровной задней поверхностью

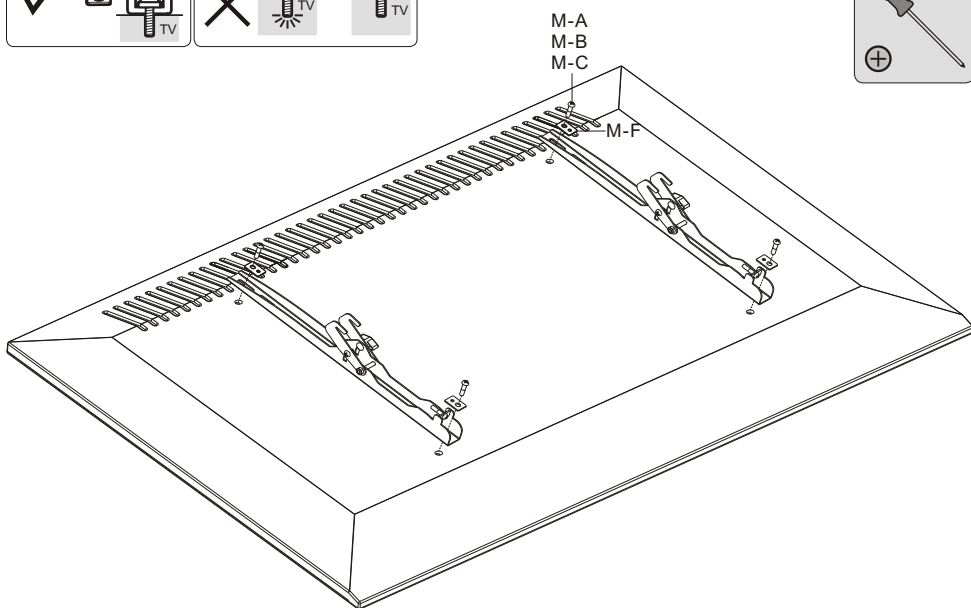
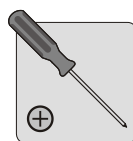

2-2 Для экранов со сложным рельефом задней поверхности

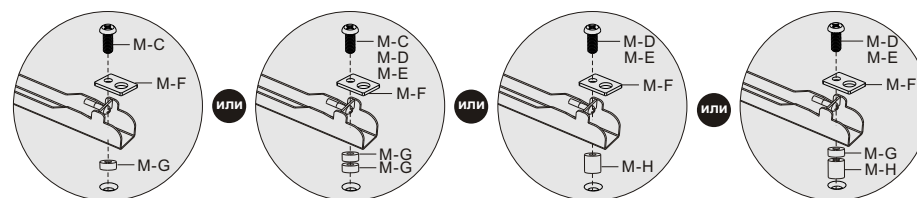
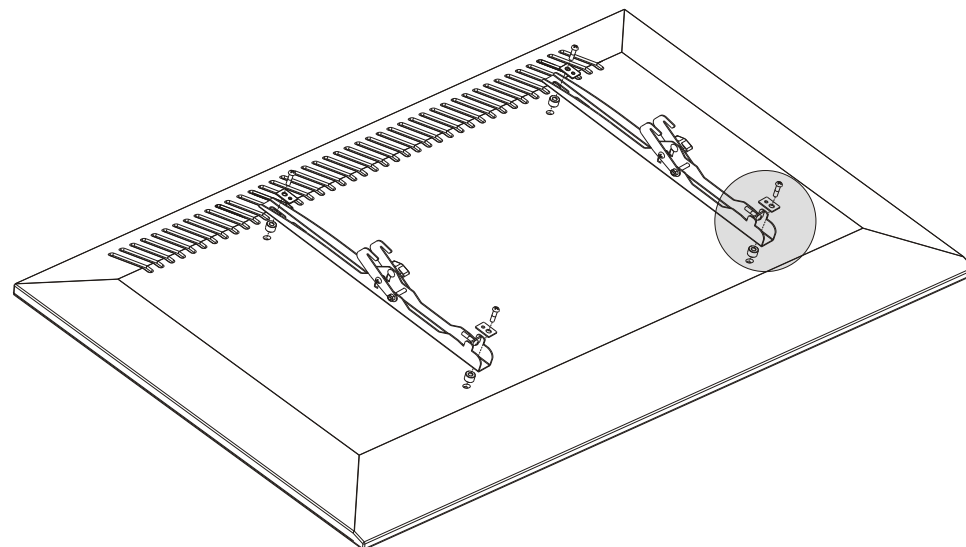
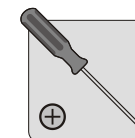
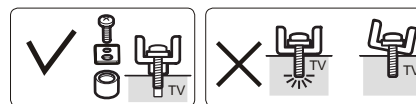

Примечание: выберите соответствующие винты, шайбы и распорки (при необходимости), в соответствии с типом экрана. Расположите адаптеры настенного крепления как можно ближе к центру дисплея. Привинтите адаптеры настенного крепления к дисплею.

⚠ Затяните все винты, но не перетягивайте.

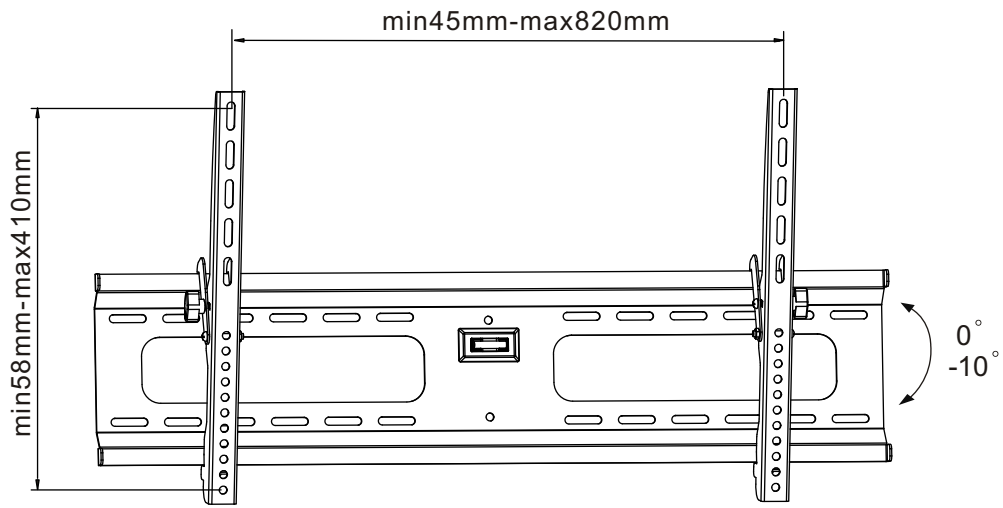

3. Установка телевизора на настенную пластину

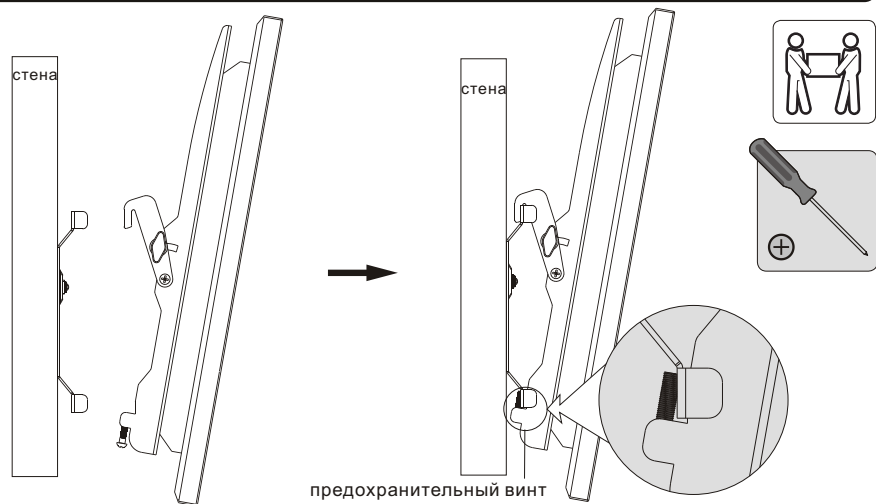

Установите адаптеры настенного крепления телевизора на настенной пластине. Затяните винты безопасности, используя соответствующую отвертку.
Важно: убедитесь, что адаптеры крепления надежно зафиксированы на настенной пластине и винты безопасности удерживают конструкцию кронштейна, перед тем как отпустить телевизор.

4. Настройка угла наклона

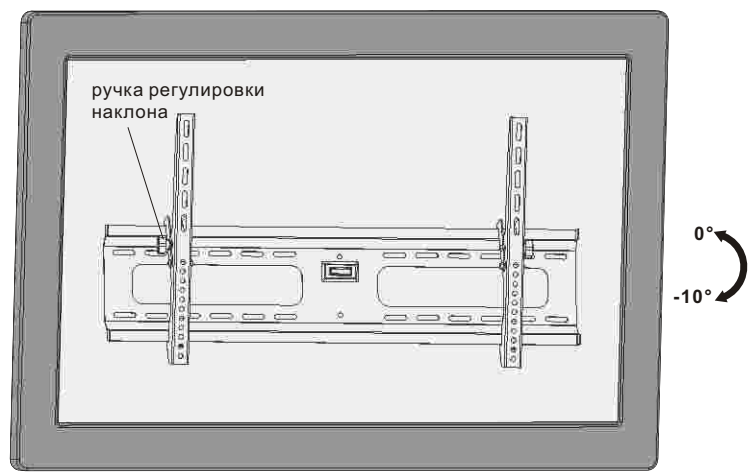

Установите Ваш телевизор на необходимый уровень, используя ручку регулировки наклона.