

Ea2

BL508

Тонкая погодная станция с измерением температуры,
влажности, атмосферного давления и часами
Руководство пользователя

Slim Wireless Weather Station with Temperature,
Humidity & Barometer Pressure
User Manual

BL508 Тонкая погодная станция с измерением температуры, влажности, атмосферного давления и часами

РУКОВОДСТВО ПОЛЬЗОВАТЕЛЯ

Спасибо за то, что выбрали устройство производства
компании Ea2 - мы стараемся сделать Вашу жизнь комфортней

Thank you for choosing Ea2 Product and it is our pleasure to let you "living better".

| Раздел | Страница |
|---|-----------------|
| 1. Свойства | 2 |
| 1.1 Прогноз погоды | 2 |
| 1.2 Время | 2 |
| 1.3 Атмосферное давление | 2 |
| 1.4 Температура | 2 |
| 1.5 Влажность | 2 |
| 1.6 Беспроводной дистанционный датчик | 2 |
| 2. Основное устройство | 3 |
| 2.1 Часть А – Дисплей | 3 |
| 2.2 Часть В – Элементы управления | 3 |
| 2.3 Часть С – Структура | 3 |
| 3. Дистанционный датчик | 4 |
| 4. Начало работы | 4 |
| 4.1 Основное устройство | 4 |
| 4.2 Дистанционный датчик | 4 |
| 5. Установка | 5 |
| 5.1 Основное устройство | 5 |
| 5.2 Дистанционный датчик | 5 |
| 6. Прогноз погоды | 6 |
| 6.1 Настройка | 6 |
| 6.2 Пиктограммы прогноза погоды | 6 |
| 7. Атмосферное давление | 7 |
| 7.1 Индикатор тенденции изменения атмосферного давления | 7 |
| 7.2 Абсолютное / относительное атмосферное давление | 7 |
| 7.3 История измерений атмосферного давления | 7 |
| 7.4 Столбиковая диаграмма атмосферного давления | 8 |
| 8. Термометр | 8 |
| 8.1 Прием сигнала дистанционного датчика | 8 |
| 8.2 Температура и влажность | 8 |
| 9. Настройка часов / будильника | 9 |
| 9.1 Ручная установка времени | 9 |
| 9.2 Выбор типа отображения времени | 10 |
| 9.3 Установка ежедневного будильника | 10 |
| 10. Индикатор низкого уровня заряда батарей | 10 |
| 11. Подсветка | 10 |
| 12. Меры предосторожности | 10 |
| 13. Технические характеристики | 11 |

1. Свойства

- 1.1 Прогноз погоды** - Ясно, Переменная облачность, Облачно, Дождь, Снег
- 1.2 Время**
- Выбор типа отображения времени - 12/24
 - Функция двойного будильника
 - Календарь до 2069 года
 - Выбор языка для дней недели
- 1.3 Атмосферное давление**
- Измерение текущего абсолютного и относительного атмосферного давления
 - Столбиковая диаграмма изменений атмосферного давления за прошедшие 12 часов
 - Выбор единицы измерения давления – мм рт. ст., дюймы рт. ст. и гектопаскали
- 1.4 Влажность**
- Диапазон измерения комнатной влажности: 20% ... 99%
 - Память макс / мин влажности [комнатной и наружной]
- 1.5 Температура**
- Диапазон измерения комнатной температуры: 0° C ... +50° C
 - Выбор единицы измерения температуры °C / °F
 - Диапазон измерения наружной температуры: -40° C ... +50° C
 - Функция предупреждения о температуре: комнатная – от 0° C до +50° C; наружная – от -50° C до +70° C)
 - Память макс / мин температуры [комнатной и наружной]
- 1.6 Беспроводной дистанционный датчик**
- Индикатор низкого уровня заряда батарей
 - Крепление на стену или подставка
 - Один дистанционный термодатчик в комплекте
 - Частота радиосигнала – 433 МГц
 - Радиус передачи данных - 30 метров

2. Основное устройство

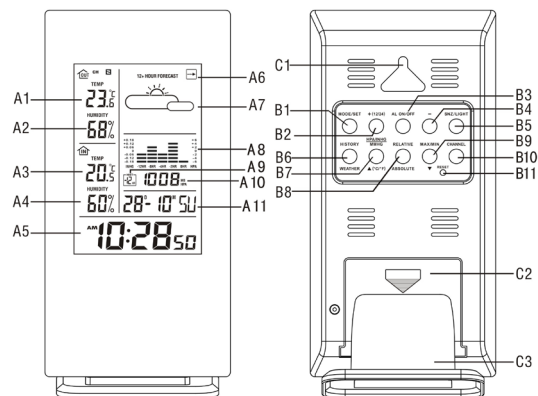

2.1 Часть А – Дисплей

- A1: Наружная температура
- A2: Наружная влажность
- A3: Комнатная температура
- A4: Комнатная влажность
- A5: Текущее время
- A6: Тенденция изменения атмосферного давления
- A7: Прогноз погоды
- A8: Столбиковая диаграмма изменений атмосферного давления
- A9: Индикатор кол-ва часов истории изменения атмосферного давления
- A10: Атмосферное давление (абсолютное / относительное)
- A11: Дата, день недели

2.2 Часть В – Элементы управления

- B1: Кнопка «РЕЖИМ / УСТАНОВКА» ("MODE / SET")
- B2: Кнопка «+ (12 / 24)»
- B3: Кнопка «ВКЛ / ВЫКЛ БУДИЛЬНИК» ("ALARM ON / OFF")

- B4: Кнопка «-»
- B5: Кнопка «ПОДСВЕТКА / ДРЕМАТЬ» ("SNOOZE / LIGHT")
- B6: Кнопка «ИСТОРИЯ / ПОГОДА» ("HISTORY / WEATHER")
- B7: Кнопка «ГПА / д.рт.ст. / мм рт.ст. / (°C / °F)» ("HPA / INHG / MMHG / (°C / °F)")
- B8: Кнопка «ОТНОСИТЕЛЬНОЕ / АБСОЛЮТНОЕ» ("RELATIVE / ABSOLUTE")
- B9: Кнопка «МАКС / МИН / » ("MAX / MIN / ")
- B10: Кнопка «КАНАЛ» ("CHANNEL")
- B11: Кнопка «СБРОС НАСТРОЕК» ("RESET")

2.3 Часть С – Структура

- C1: Отверстие для закрепления на стене
- C2: Крышка отсека для батарей
- C3: Подставка

3. Дистанционный датчик

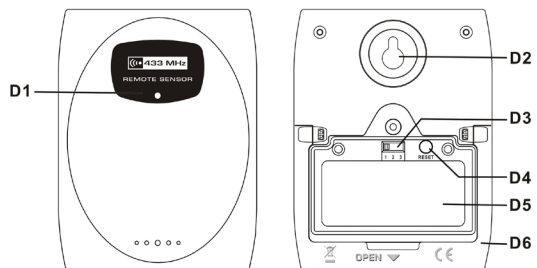

D1: Светодиод передачи сигнала
D2: Отверстие для закрепления на стене
D3: Переключатель номера канала

D4: Кнопка «СБРОС НАСТРОЕК» (“RESET”)
D5: Отсек для батареек
D6: Подставка

4. Начало работы

4.1 Основное устройство:

- Снимите крышку отсека для батареек [C2]
- Соблюдая полярность, вставьте три батарейки типа AAA
- Установите на место крышку отсека для батареек [C2]
- Нажмите кнопку «СБРОС НАСТРОЕК» (“RESET”) [B11] на задней стороне основного устройства

4.2 Дистанционный датчик:

- Открутите винты крышки отсека для батареек [D5], снимите ее.
- Соблюдая полярность, вставьте две батарейки типа AAA

5. Установка

5.1 Основное устройство:

Основное устройство может быть расположено на любой горизонтальной поверхности [C3], либо закреплено на стене [C1].

5.2 Дистанционный датчик:

Дистанционный датчик должен быть надежно закреплен в месте установки.

Примечание: Передача данных осуществляется на расстояние до 30 м на открытом пространстве. Открытое пространство: местность без препятствий – зданий, деревьев, механизмов, линий электропередач и тп. Для достижения наилучшего качества передачи радиосигнала попробуйте различные варианты расположения передающего и принимающего устройств.

Для оптимизации работы:

- Расположите устройства таким образом, чтобы исключить возможность попадания на них влаги и прямых солнечных лучей.
- Не устанавливайте датчик более чем в 30 метрах от основного устройства.
- Выберете местоположения датчика таким образом, чтобы уменьшить количество препятствий (таких, как двери, стены, мебель) на пути передачи радиосигнала между датчиком и основным устройством.
- Установите датчик на открытом месте, вдали от металлических предметов и электроприборов.
- В холодное время года установите датчик поближе к основному устройству. Замерзание электролита батареек приводит к существенному снижению их мощности и, следовательно, к уменьшению радиуса передачи сигнала датчика.

В состав обычных щелочных батареек входит значительное количество водного раствора, замерзающего при падении окружающей температуры до приблизительно -12°C . При более низких температурах рекомендуется использовать литиевые батарейки, способные функционировать до приблизительно -30°C . Замерзшие батарейки продолжают нормально работать после оттаивания, т.е. через некоторое время после того, как на улице потеплеет.

6. Прогноз погоды

6.1 Настройка

Перед первым использованием устройства либо после каждой замены батареек необходимо правильно настроить функцию прогноза погоды.

- Нажмите и удерживайте кнопку «ПОГОДА» ("WEATHER") [B6] в течение 3-х секунд – на дисплее начнет мигать пиктограмма прогноза погоды [A7]. С помощью кнопки "▲" [B7] или "▼" [B9] выберите пиктограмму прогноза погоды, наиболее точно соответствующую текущей погоде. Нажмите кнопку «ПОГОДА» ("WEATHER") [B6] для подтверждения сделанного выбора. В случае неправильной первоначальной установки последующий прогноз погоды может не быть достаточно точным.
- Настройка устройства также должна быть сделана заново в случае изменения высоты над уровнем моря основного устройства. С увеличением высоты над уровнем моря атмосферное давление уменьшается, таким образом, изменение высоты влияет на прогноз погоды основным устройством. Точный прогноз погоды появляется на дисплее устройства примерно через 6 часов после настройки.

6.2 Пиктограммы прогноза погоды

Устройство способно прогнозировать погоду в радиусе до 30 км от своего месторасположения. Всего существуют пять пиктограмм прогноза погоды:

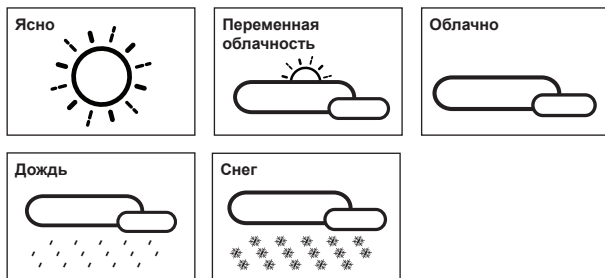

Примечание: Пиктограмма «снег» отображается в случае падения атмосферного давления (ухудшения погоды) при наружной температуре ниже 0°C.

7. Измерение атмосферного давления

7.1 Индикатор тенденции изменения атмосферного давления [A6]

Индикатор показывает тенденцию изменения атмосферного давления.



7.2 Абсолютное / относительное атмосферное давление

- Для переключения между значениями абсолютного / относительного атмосферного давления используйте кнопку «ОТНОСИТЕЛЬНОЕ / АБСОЛЮТНОЕ» ("RELATIVE / ABSOLUTE") [B8]. При отображении абсолютного атмосферного давления на дисплее устройства горит индикатор "ABS"; при отображении относительного атмосферного давления - индикатор "REL".
- Абсолютное атмосферное давление измеряется непосредственно барометром основного устройства.
- В режиме просмотра относительного атмосферного давления нажмите и удерживайте кнопку «ОТНОСИТЕЛЬНОЕ / АБСОЛЮТНОЕ» ("RELATIVE / ABSOLUTE") [B8] в течение 3-х секунд, далее используйте кнопку "▲" [B7] или "▼" [B9] для настройки, нажмите кнопку «ОТНОСИТЕЛЬНОЕ / АБСОЛЮТНОЕ» ("RELATIVE / ABSOLUTE") [B8] для подтверждения сделанных настроек.

Примечание: При настройке используйте данные относительного давления Вашей местности.

7.3 История измерений атмосферного давления

- Нажмите кнопку «ИСТОРИЯ / ПОГОДА» ("HISTORY / WEATHER") [B6] для просмотра данных об атмосферном давлении за прошедшие 12 часов. Количество часов истории отображается на дисплее на индикаторе [A9].

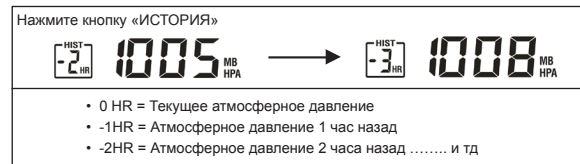

- Для изменения единицы измерения атмосферного давления нажмите и удерживайте кнопку «ГПА / д.рт.ст. / мм рт.ст. / °C / °F» ("HPA / INHG / MMHG / °C / °F") [B7] в течение 3-х секунд.

7.4 Столбиковая диаграмма атмосферного давления

Измерения атмосферного давления на отметках 0 часов (текущее), 2 часа назад, 4 часа назад, 8 часов назад и 12 часов назад сохраняются в памяти устройства и выводятся в виде столбиковой диаграммы [A8].

8. Термометр

8.1 Прием сигнала дистанционного датчика:

- Основное устройство начинает поиск сигнала дистанционного датчика сразу после включения (установки батареек).
- Дистанционный датчик начинает передачу сигнала сразу после включения (установки батареек).
- Для использования нескольких дистанционных датчиков необходимо до установки батареек каждому из них присвоить номер определенного канала радиопередачи - CH1, CH2 или CH3. Переключатель каналов находится на задней стороне датчика [D3].
- В случае неудачной попытки автоматически получить сигнал дистанционного датчика в первые 3 минуты после включения устройства (в этом случае на дисплее устройства отображаются символы "- - -"), нажмите и удерживайте кнопку «КАНАЛ» ("Channel") [B10] в течение 3-х секунд для принудительного поиска сигнала. В это время на дисплее устройства будет мигать индикатор "📶".

Примечание: Во время принудительного поиска сигнала дистанционного датчика кнопки «ИСТОРИЯ / ПОГОДА» ("HISTORY / WEATHER") [B6], «ГПА / д.рт.см. / мм рт.ст. / ▲ (pC/ pF)» ("HPA / INHG / MMHG / ▲ (C/F)") [B7], «ОТНОСИТЕЛЬНОЕ / АБСОЛЮТНОЕ» ("RELATIVE/ABSOLUTE") [B8], «МАКС / МИН / ▼» ("MAX / MIN / ▼") [B9] не функционируют.

8.2 Температура и влажность:

(1) Наружная температура --- Выбор канала радиопередачи

- Используйте кнопку «КАНАЛ» ("CHANNEL") [B10] для просмотра данных от 3-х каналов радиопередачи. Схема последовательности переключений:



- Для отключения неиспользуемых радиоканалов нажмите и удерживайте кнопку «КАНАЛ» ("CHANNEL") [B10] в течение 3-х секунд. При получении сигнала на неиспользуемый радиоканал он активируется автоматически.

RUSSIAN 8

(2) Максимальная / минимальная температура / влажность

- Нажмите кнопку «МАКС / МИН» ("MAX / MIN") [B9] для вывода на дисплей значений максимальной зарегистрированной температуры и влажности. При индикаторе "MAX" на дисплее отображается максимальная зарегистрированная температура и влажность. При индикаторе "MIN" на дисплее отображается минимальная зарегистрированная температура и влажность.
- Для очистки памяти нажмите и удерживайте кнопку «МАКС / МИН» ("MAX / MIN") [B9] в течение 3-х секунд.

(3) Градусы Цельсия / Фаренгейта

- Для выбора единицы измерения температуры используйте кнопку "°C /°F" [B7].
- При выходе значений температуры за пределы допустимого диапазона измерений на дисплее устройства отобразятся символы L.L.L (ниже минимума) или H.H.H (выше максимума).

9. Настройка часов / будильника

9.1 Ручная установка времени:

- Нажмите и удерживайте кнопку «РЕЖИМ / УСТАНОВКА» ("MODE / SET") [B1] в течение 3-х секунд для входа в меню настройки часов / календаря.
- Используйте кнопку "+" [B2] или "-" [B4] для установки необходимых значений; нажмите кнопку «РЕЖИМ / УСТАНОВКА» ("MODE / SET") [B1] для подтверждения установки.
- Последовательность настроек: часы, минуты, секунды, год, формат отображения даты, месяц, число, часовой пояс, язык календаря.
- Вы можете выбрать один из 8 языков дней календаря: германский, английский, русский, датский, голландский, итальянский, испанский и французский. Список языков и аббревиатур дней недели для каждого языка:

| Язык | Понедельник | Вторник | Среда | Четверг | Пятница | Суббота | Воскресенье |
|-----------------|-------------|---------|-------|---------|---------|---------|-------------|
| Германский, GE | MO | DI | MI | DO | FR | SA | SO |
| Английский, EN | MO | TU | WE | TH | FR | SA | SU |
| Русский, RU | ПН | ВТ | СР | ЧТ | ПТ | СБ | ВС |
| Датский, DA | MA | TI | ON | TO | FR | LO | SO |
| Голландский, NE | MA | DI | WO | DO | VR | ZA | ZO |
| Итальянский, IT | LU | MA | ME | GI | VE | SA | DO |
| Испанский, ES | LU | MA | MI | JU | VI | SA | DO |
| Французский, FR | LU | MA | ME | JE | VE | SA | DI |

- Функция часового пояса используется в странах, где местное время отличается от средневропейского, которое передается радиосигналом DCF.
- Если местное время опережает средневропейское на 1 час, то значение часового пояса необходимо выставить +1. При получении радиосигнала часы автоматически прибавят один час к полученному значению. В случае отсутствия возможности принять сигнал рекомендуется оставить значение часового пояса равным 0.

RUSSIAN 9





9.2 Формат отображения времени - 12/24:

Нажмите кнопку "(12/24)" [B2] для выбора формата отображения времени.

9.3 Будильники:

- Нажмите кнопку «РЕЖИМ / УСТАНОВКА» ("MODE / SET") [B1] для перехода к настройке будильников:

Время → Будильник1 (индикатор "  " мигает) → Будильник2 (индикатор "  " мигает)

- В режиме Будильника1 (или соответственно Будильника2) нажмите и удерживайте кнопку «РЕЖИМ / УСТАНОВКА» ("MODE / SET") [B1] в течение 3-х секунд для входа в режим настройки. Используйте кнопку "-" [B4] или "+" [B2] для установки необходимых значений; нажмите кнопку «РЕЖИМ / УСТАНОВКА» ("MODE / SET") [B1] для подтверждения установки.
- В режиме Будильника1 (или соответственно Будильника2) нажмите кнопку «ВКЛ / ВЫКЛ БУДИЛЬНИК» ("ALARM ON / OFF") [B3] для включения / выключения функции будильника. При включенном будильнике на дисплее отображается индикатор "  " или "  ".
- При работающем сигнале будильника нажмите кнопку «ПОДСВЕТКА / ДРЕМАТЬ» ("SNOOZE / LIGHT") [B5] для включения режима «дремать» (на дисплее устройства будет мигать индикатор "  " или "  "). Сигналбудильника возобновится через 5 минут. Функцию «дремать» можно использовать до 7 раз при каждом срабатывании будильника.
- Для выключения сигнала будильника нажмите любую из кнопок: «РЕЖИМ / УСТАНОВКА» ("MODE / SET") [B1], «+ (12/24)» [B2], «ВКЛ / ВЫКЛ БУДИЛЬНИК» ("ALARM ON / OFF") [B3] или «<-» [B4].

10. Индикатор низкого заряда батарей

Индикатор низкого заряда батарей  отображается на экране рядом с номером соответствующего дистанционного датчика. При появлении индикатора батарейки датчика необходимо поменять на новые.

11. Подсветка

Нажмите кнопку «ПОДСВЕТКА / ДРЕМАТЬ» ("SNOOZE / LIGHT") [B5] для активации подсветки дисплея на 5 секунд.

12. Меры предосторожности

- Нажмите кнопку «СБРОС НАСТРОЕК» ("Reset") [B11] в случае некорректной работы устройства.
- При смене батареек настройки устройства сбрасываются.

- Запрещается прикладывать к корпусу устройства чрезмерные усилия. Не подвергайте устройство воздействию сильных сотрясений, пыли, а также резких перепадов температуры и влажности. Указанные воздействия могут привести к сокращению срока службы устройства, к выходу из строя его батареек, а также к повреждению его частей.
- Категорически запрещается погружать устройство в воду. В случае попадания воды на корпус устройства необходимо немедленно стереть ее с помощью мягкой ткани без ворсинок.
- Запрещается разбирать устройство. При этом вы потеряете право на гарантийное обслуживание. Помимо этого, подобные действия могут стать причиной серьезных повреждений устройства. Устройство не содержит элементов, которые могут быть отремонтированы или заменены пользователем.
- Запрещается использовать для чистки устройства едкие и абразивные моющие вещества.

13. Технические характеристики

| Погодная станция: | |
|---|--|
| Габариты: | Габариты: 80 x 158 x 19 мм |
| Диапазон измеряемой температуры: | 0°C ... +50°C [32°F ... +122°F] |
| Единицы измерения температуры: | °C или °F [по выбору] |
| Диапазон измерения влажности: | 20% ... 99% |
| Диапазон измерения атмосферного давления: | 637 ... 787 мм ртутного столбы |
| Единицы измерения атмосферного давления: | Гектопаскали, дюймы ртутного столба, мм ртутного столба |
| Прогноз погоды: | 5 пиктограмм (ясно, переменная облачность, облачно, дождь, снег) |
| Питание: | Питание: 3 батарейки AAA (не в комплекте) |
| Air Pressure Range: | 850 – 1050 hPa |
| Дистанционный датчик: | |
| Габариты: | 65 x 84 x 18 мм |
| Радиус передачи сигнала: | 30 метров |
| Частота радиопередачи: | 433 МГц |
| Диапазон измеряемой температуры: | -40°C ... +50°C [-40°F ... +122°F] |
| Установка: | Стена / стол |
| Питание: | 2 батарейки AAA (не в комплекте) |

BL508 Slim Wireless Weather Station with Temperature, Humidity & Barometer Pressure

USER MANUAL

| | Page |
|---------------------------------------|------|
| Index | 1 |
| 1. Features | |
| 1.1 Weather Forecast | 2 |
| 1.2 Time | 2 |
| 1.3 Barometric Pressure | 2 |
| 1.4 Humidity | 2 |
| 1.5 Temperature | 2 |
| 1.6 Wireless Outdoor Sensor | 2 |
| 2. Main Unit Appearance | |
| 2.1 Part A - Display | 3 |
| 2.2 Part B - Buttons | 3 |
| 2.3 Part C - Structure | 3 |
| 3. Outdoor Sensor Appearance | 4 |
| 4. Getting Started | |
| 4.1 Main Unit | 4 |
| 4.2 Outdoor Thermo Sensor | 4 |
| 5. Installation | |
| 5.1 Main Unit | 5 |
| 5.2 Outdoor Thermo Sensor | 5 |
| 6. Weather Forecast Function | |
| 6.1 Operation | 5 |
| 6.2 Weather Conditions | 5 |
| 7. Barometric Pressure Reading | |
| 7.1 Barometric Trend | 6 |
| 7.2 Absolute/ Relative Air Pressure | 6 |
| 7.3 Past Hour Air Pressure (History) | 6 |
| 7.4 Barometric Pressure Bar Graph | 6 |
| 8. Thermometer | |
| 8.1 RF Transmission Procedure | 7 |
| 8.2 Temperature & Humidity | 7 |
| 9. Time / Alarm Setting | |
| 9.1 Manual Time Setting | 8 |
| 9.2 12 / 24 Hour Selection | 8 |
| 9.3 Daily Snooze Alarm Setting | 9 |
| 10. Low Battery Indication | 9 |
| 11. Backlight | 9 |
| 12. Precautions | 10 |
| 13. Specifications | 10 |

1. Features

- | | |
|------------------------------------|--|
| 1.1 Weather Forecast | - Sunny, Slightly Cloudy, Cloudy, Rainy and Snow animation |
| 1.2 Time | - 12/24 hour user selectable - Dual Alarm function - Perpetual Calendar Up to Year 2069 - Day of week in 8 languages user selectable |
| 1.3 Barometric Pressure | - Current and past 12hr Absolute and Relative Barometric Pressure reading - Barometric Pressure bar chart - Measures mmHG, hPa& inHG user selectable |
| 1.4 Humidity | - Measurable range: 20 ~ 99% - Max/Min Memory [indoor & outdoor] |
| 1.5 Temperature | - Indoor measurable range: 0 ~ 50°C [32 ~ 122°F] - Measures °C / °F user selectable - Outdoor measurable range: -40 ~ 50°C [-40 ~ 122°F] - Max/Min Memory [indoor & outdoor] |
| 1.6 Wireless Outdoor Sensor | - Low-battery indicator for Outdoor Thermo Sensor - Wall Mount or Table Stand - One Wireless Thermo Sensor Included - 433MHz RF transmitting frequency - 30 meter [100 feet] transmission range in open area |

2. Main Unit Appearance

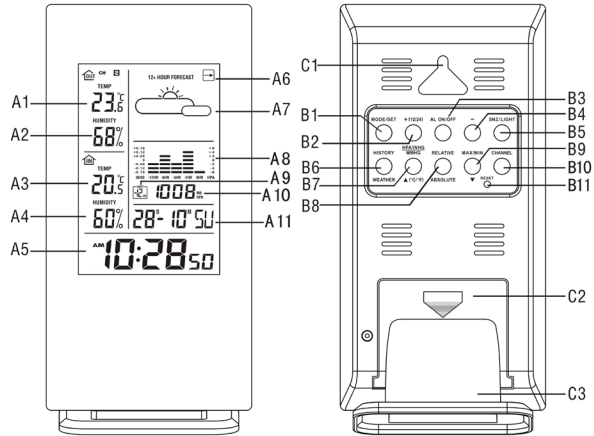

2.1 Part A - LCD

- A1: Outdoor Temperature
- A2: Outdoor Humidity
- A3: Indoor Temperature
- A4: Indoor Humidity
- A5: Time Display
- A6: Barometer Pressure Trend
- A7: Weather Forecast
- A8: Barometric Pressure Bar Graph
- A9: Past Hour (Pressure History)
- A10: Absolute/ Relative Barometric Pressure Reading
- A11: Date, Day of Week

2.2 Part B - Buttons

- B1: "MODE/SET" button
- B2: "+ (12/24)" button

- B3: "ALARM ON/OFF" button
- B4: "-" button
- B5: "SNOOZE/LIGHT" button
- B6: "HISTORY/WEATHER" button
- B7: "HPA/INHG/MMHG/▲ (°C/°F) button
- B8: "RELATIVE/ ABSOLUTE" button
- B9: "MAX/MIN/▼" button
- B10: "CHANNEL" button
- B11: "RESET" button

2.3 Part C - Structure

- C1: Wall Mount Hole
- C2: Battery Cover
- C3: Stand

3. Outdoor Thermo Sensor

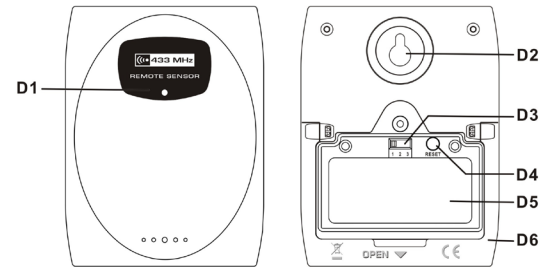

- D1: Transmission Indication LED
- D2: Wall Mount Hole
- D3: Channel Select Switch
- D4: "RESET" button
- D5: Battery Compartment
- D6: Stand

4. Getting Started:

4.1 Main Unit:

- Slide open main unit battery compartment cover [C2]
- Insert 3 x AAA batteries observing polarity ["+" and "-" marks]
- Replace main unit battery compartment cover [C2]
- Use a pin to press the RESET [B11] button on the rear of the main unit, the main unit is now ready for use

4.2 Outdoor Thermo Sensor

- Batteries compartment (D5) of thermo sensor is locating behind the back cover, unscrews the batteries cover to open.
- Insert 2 x AAA batteries observing polarity ["+" and "-" marks]

5. Installation

5.1 Main Unit

The main unit can be placed onto any flat surface (C3), or wall mounted by the hanging hole (C1) at the back of the unit.

5.2 Outdoor Thermo sensor

The remote sensor should be securely mounted onto a horizontal surface.

Note: *Transmissions between receiver and transmitter can reach up to 30m in open area. Open Area: there are no interfering obstacles such as buildings, trees, vehicles, high voltage lines, etc.*

6. Weather Forecast Function

6.1 Operation

- After Batteries inserted, or holding "WEATHER" button (B6) for 3 seconds, weather icon flash (A7) on the LCD. Enter the current weather pressing "▲" (B7) or "▼" (B9) button. Press "WEATHER" (B6) button to confirm the setting. The weather forecast may not be accurate if the current weather entered is not correct.
- The current weather status should be entered again if the altitude of the Main Unit is changed. (Barometric pressure is lower at higher altitude location. Therefore, altitude change will affect the weather forecast). The weather station will start the first forecast at 6 hours later after the current weather status is entered.

6.2 Weather Conditions

There are totally 5 different weather status animations in the weather forecast.

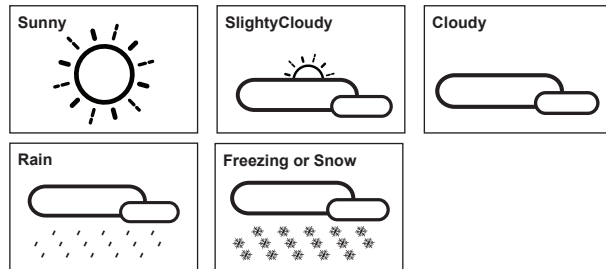

Note:

- "Freezing or Snow" is shown if the weather forecast is Rainy and outdoor temperature (any channel) under 0°C.

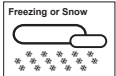

- If there is any inconsistency of weather forecast between Local Weather Station and this unit, the Local Weather Station's forecast should prevail. We will not hold responsible for any trouble that may come up due to wrong forecasting from this unit

7. Barometric Pressure Reading

7.1 Barometric Trend Pointer (A6)

The trend pointer displayed on the LCD (A6) indicates the trend of the Barometric pressure.

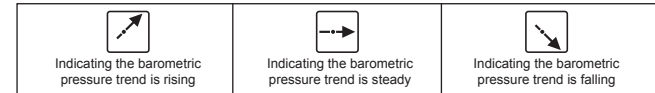

7.2 Absolute / Relative Air Pressure

- Press the "Absolute / Relative" button [B8] to toggle between Absolute or Relative pressure display. "ABS" is shown for Absolute Pressure; "REL" is shown for Relative pressure
- Absolute pressure is the actual pressure measured by the Main Unit
- When viewing Relative pressure, hold "Absolute / Relative" button [B8] for 3 seconds, press "▲" (B7) or "▼" (B9) button to adjust, press "Absolute / Relative" button [B8] to confirm.

Note: *Check your local weather station for Sea Level pressure information*

7.3 Past Hour Air Pressure (History) Reading

- Press "HISTORY" button (B6) to view the past 12 hour's Barometric Pressure history. The hour is indicated on LCD (A9)

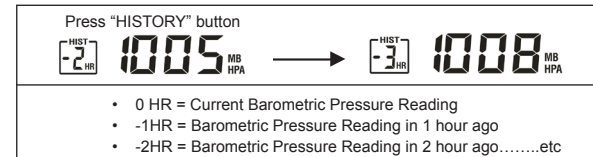

- Hold "hPa/inHg/mmHG" button [B7] for 3 seconds to select the unit for barometric pressure meter in hPa, inHg or mmHG.

7.4 Barometric Pressure Bar Graph

The Barometric Pressure Reading at 0hr, -2hr,-4hr,-8hr,-12hr is recorded and shown on Barometric Pressure Bar Graph [A8]. The Graph is displayed in both hPa and inHg

8. Thermometer

8.1 RF Transmission Procedure:

- The main unit automatically starts receiving transmission from outdoor thermo sensor for outdoor temperature after batteries are inserted.
- The thermo sensor unit will automatically transmit temperature to the main unit after batteries inserted. For having more than one external transmitter (Maximum3), select the Channel, CH1, CH2 or CH3 to ensure each sensor is transmitting difference channel before inserting batteries. The channel select switch (D3) is at the back of the thermo sensor.
- If main unit failed to receive transmission from outdoor thermo sensor in first 3 minutes after the batteries inserted ("-. -"display on the LCD), hold "Channel" button (B10) for 3 seconds to receive transmission manually. RF icon "📶" flashes on the LCD.

Note: "WEATHER/HISTROY" (B6), "HPA/INHG/MMHG/▲ (C/F)" (B7), "RELATIVE/ABSOLUTE"(B8), "MAX/MIN/▼" (B9) buttons will not function while scanning for thermo sensor's signal unless they are well received or stopped manually.

8.2 Temperature & Humidity

(1) Outdoor Temperature--- Channel Selection

- Press "CHANNEL" button (B10) to view the 3 Channels' temperature & humidity. The sequence is shown as follow:

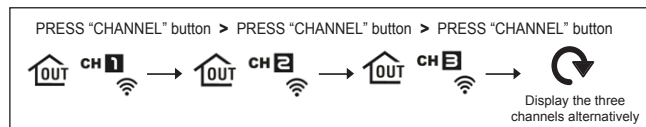

- When viewing the record on CHANNEL 1 or 2, or 3, hold "CHANNEL" button (B10) for 3 seconds to cancel the record on this channel manually, and receive the transmission automatically again.
- (2) Maximum / Minimum Temperature / Humidity
- Press "MAX/MIN" button (B9) to show the max/min for the indoor/outdoor temperature and humidity
- "MAX" is shown on the LCD if maximum Temperature / Humidity is shown.
"MIN" is shown on the LCD if minimum Temperature / Humidity is shown.
 - Hold "MAX/MIN" button (B9) for 3 seconds to clear the recorded maximum and minimum reading.

(3) Celsius / Fahrenheit

- Press "C /F" button (B7) to select Indoor/Outdoor Temperature in Celsius mode or Fahrenheit mode.
- If the temperature is out of the measurable range, LL.L (beyond the minimum temperature) or HH.H (beyond the maximum temperature) will be shown on the LCD.

9. Time and Alarm Setting

9.1 Manual Time Setting:

- Hold "MODE/SET" button (B1) for 3 seconds to enter Clock/Calendar setting mode.
- Press "+" (B2) or "-" (B4) button to adjust the setting and press "MODE/SET" button (B1) to confirm each setting.
- The setting sequence is shown as follow: Hour, Minutes, Second, Year, Month/Day sequence, Month, Day, Time Zone, Day-of-week language.
- 8 languages can be selected in Day-of-week, they are: German, French, Spanish, Italian, Dutch, Denmark, Russian, and English.
- The languages and their selected abbreviations for each day of the week are shown in the following table.

| Language | Sunday | Monday | Tuesda | Wednesday | Thursday | Friday | Saturday |
|-------------|--------|--------|--------|-----------|----------|--------|----------|
| German, GE | SO | MO | DI | MI | DO | FR | SA |
| English, EN | SU | MO | TU | WE | TH | FR | SA |
| Russian, RU | BC | ПH | BT | CP | ЧT | ПT | СБ |
| Denmark, DA | SO | MA | TI | ON | TO | FR | LO |
| Dutch, NE | ZO | MA | DI | WO | DO | VR | ZA |
| Italian, IT | DO | LU | MA | ME | GI | VE | SA |
| Spanish, ES | DO | LU | MA | MI | JU | VI | SA |
| French, FR | DI | LU | MA | ME | JE | VE | SA |

- For Time Zone: If you receive no RC-DCF frequency signal, the time zone should be set to 0. Time Zone is used in countries which can received the DCF frequency signal but the time zone is different from German Time (i.e. GMT+1).

Note:

- (1) Second adjusted to zero only.
- (2) The Time Setting Mode will automatically exit in 15 seconds without any adjustment.

9.2 12/24 Hour Display mode:

Press "+(12/24)" button (B2) to select 12 or 24 hours mode.

9.3 Snooze Alarm Clock Function:

- Press "MODE/SET" button (B1) to select to view:

Time → Alarm Time1 (Alarm Icon "🔔" flash on the LCD) → Alarm Time2 ("🔔" flash on the LCD)

- When viewing Alarm Time 1 or Alarm Time 2, hold "MODE/SET" button (B1) for 3 seconds to enter that Alarm Time setting. Press "+" (B2) or "-" (B4) buttons to adjust the alarm time, press "MODE/SET" button (B1) to confirm the setting.
- When viewing Alarm Time 1 or Alarm Time 2, press "ALARM ON/OFF" (B3) button to switch that alarm ON or OFF. If it is on, alarm icon "🔔" or "🔔" shown on the LCD.
- When Alarming, press any of "MODE/SET" (B1), "+ (12/24)" (B2), "AL ON/OFF" (B3), or "-/🔔" (B4) button to stop the alarm.
- When Alarming, press "SNOOZE / LIGHT" button (B5) to activate the snooze alarm, alarm icon ("🔔" or "🔔") flashes on LCD. The alarm will snooze for 5 minutes, then it alarms again. This snooze function can be enabled for maximum 7 times.
- Press any of "MODE/SET" (B1), "+ (12/24)" (B2), "AL ON/OFF" (B3), or "-/🔔" (B4) button to stop the snooze alarm.

10. Low batteries indication:

The low battery icon "🔋" will appear at particular channel indicating that thermo sensor unit of the channel is in low battery status. The batteries should be replaced.

11. Backlight

Press "SNOOZE/LIGHT" button (B5), back light states for 5 seconds.

12. Precautions

- Use a pin to press the reset button (B11) if the Unit does not work properly.
- Avoid placing the clock near interference sources/metal frames such as computer or TV sets.
- The clock loses its time information when the battery is removed.
- Do not expose it to direct sunlight, heavy heat, cold, high humidity or wet areas
- The outdoor sensor must not be set up and installed under water. Set it up in away direct sunlight and Rain
- Never clean the device using abrasive or corrosive materials or products. Abrasive cleaning agents may scratch plastic parts and corrode electronic circuits
- If there is any inconsistency of weather forecast between Local Weather Station and this unit, the Local Weather Station's forecast should prevail. The manufacturer will not take responsible for incorrect forecasting from this unit

13. Specifications

| Indoor Data: | |
|------------------------------------|--|
| Temperature range: | 0 to 50°C [32 to 122°F] |
| Temperature Units Measured: | °C or °F [switchable] |
| Humidity Range: | 20% to 99% |
| Air Pressure Range: | 850 – 1050 hPa |
| Air Pressure Units Measured: | mb/hPa, inHg & mmHG [switchable] |
| Weather Forecast: | 5 icons [sunny, slightly cloudy, cloudy, rainy & snow] |
| Outdoor Data: | |
| Transmission distance: (open area) | 30m @ 433MHz |
| Temperature range: | -40 ~ 50°C [-40 ~ 122°F] |
| Mount: | wall / table |
| Main Unit Dimensions: | w80 x h158 x d19 mm |
| Thermo Sensor Dimensions: | w65 x h84 x d18 mm |
| Battery Requirements: | |
| Base Station [indoor]: | 3 x AAA batteries |
| Sensors [outdoor]: | 2 x AAA batteries |

