

Surround sound TV stand  
Meuble TV surround

YRS-2100

YRS-1100

OWNER'S MANUAL

MODE D'EMPLOI

BEDIENUNGSANLEITUNG

BRUKSANVISNING

MANUALE DI ISTRUZIONI

MANUAL DE INSTRUCCIONES

GEBRUIKSAANWIJZING

ИНСТРУКЦИЯ ПО ЭКСПЛУАТАЦИИ

# ПРЕДУПРЕЖДЕНИЕ: ВНИМАТЕЛЬНО ПРОЧИТАЙТЕ ЭТО ПЕРЕД ИСПОЛЬЗОВАНИЕМ АППАРАТА.

- 1 Для обеспечения наилучшего результата, пожалуйста, внимательно прочитайте данную инструкцию. Храните ее в безопасном месте для будущих справок.
- 2 Данный аппарат следует устанавливать в хорошо проветриваемом, прохладном, сухом месте, вдали от прямого воздействия солнечных лучей, источников тепла, вибрации, пыли, влаги и/или холода. Для надлежащей вентиляции необходимо обеспечить следующие минимальные просветы.  
Сзади: 5 см  
По сторонам: 5 см
- 3 Во избежание шумов и помех, данный аппарат следует размещать на некотором расстоянии от других электрических приборов, двигателей или трансформаторов.
- 4 Во избежание накопления влаги внутри данного аппарата, что может вызвать электрошок, пожар, привести к поломке данного аппарата, и/или представлять телесное повреждение, не следует размещать данный аппарат в среде, подверженной резким изменениям температуры с холодной на жаркую, или в среде с повышенной влажностью (например, в комнате с увлажнителем воздуха).
- 5 Не устанавливайте данный аппарат в местах, где есть риск падения других посторонних объектов на данный аппарат и/или где данный аппарат может подвергнуться попаданию капель брызг жидкостей. На крышке данного аппарата, не следует располагать:
  - Другие компоненты, так как это может привести к поломке и/или обесцвечиванию поверхности данного аппарата.
  - Горящие объекты (например, свечи), так как это может привести к пожару, поломке данного аппарата и/или представлять телесное повреждение.
  - Емкости с жидкостями, так как при их падении жидкости могут вызвать поражение пользователя электрическим током и/или привести к поломке данного аппарата.
- 6 Во избежание прерывания охлаждения данного аппарата, не следует покрывать данный аппарат газетой, скатертью, занавеской и т.д. Повышение температуры внутри данного аппарата может привести к пожару, поломке данного аппарата и/или представлять телесное повреждение.
- 7 Пока все соединения не завершены, не следует подключать данный аппарат к розетке.
- 8 Не используйте данный аппарат, установив его верхней стороной вниз. Это может привести к перегреву и возможной поломке.
- 9 Не применяйте силу по отношению к переключателям, ручкам и/или проводам.
- 10 При отсоединении силового кабеля питания от розетки, вытягивайте его, удерживая за вилку; ни в коем случае не тяните кабель.
- 11 Не применяйте различные химические составы для очистки данного аппарата; это может привести к разрушению покрывающего слоя. Используйте чистую сухую ткань.
- 12 Используйте данный аппарат с соблюдением напряжения, указанного на данном аппарате. Использование данного аппарата при более высоком напряжении, превышающем указанное, является опасным, и может стать причиной пожара, поломки данного аппарата, и/или представлять телесное повреждение. Yamaha не несет ответственности за любую поломку или ущерб вследствие использования данного аппарата при напряжении, соответствующем указанному напряжению.
- 13 Во избежание поломки от молнии, отключите силовую кабель питания от розетки во время электрической бури.
- 14 Не пробуйте модифицировать или починить данный аппарат. При необходимости свяжитесь с квалифицированным сервисный центром Yamaha. Корпус аппарата не должен открываться ни в коем случае.
- 15 Если вы не собираетесь использовать данный аппарат в течение продолжительного промежутка времени (например, во время отпуска), отключите силовую кабель переменного тока от розетки.
- 16 Перед тем как прийти к заключению о поломке данного аппарата, обязательно изучите раздел “УСТРАНЕНИЕ НЕИСПРАВНОСТЕЙ”, описывающий часто встречающиеся ошибки во время использования.
- 17 Перед перемещением данного аппарата, установите данный аппарат в режим ожидания нажатием кнопки , и отсоедините силовую кабель переменного тока от розетки.
- 18 Данный аппарат следует устанавливать возле розетки переменного тока, куда можно свободно протянуть силовую кабель.
- 19 Батарейки не должны подвергаться нагреву от солнечных лучей, огня или похожих источников. Батарейки следует утилизировать в соответствии с местными нормами.
- 20 Излишнее звуковое давление от внутриушных телефонов и наушников может привести к потере слуха.

Данный аппарат считается не отключенным от источника переменного тока все то время, пока он подключен к розетке, даже если данный аппарат находится в выключенном положении через . Данное положение является режимом ожидания. В этом режиме электропотребление данного аппарата снижается до минимума.

**ПРЕДУПРЕЖДЕНИЕ**  
ВО ИЗБЕЖАНИЕ ПОЖАРА ИЛИ УДАРА ЭЛЕКТРИЧЕСКИМ ТОКОМ НЕ ПОДВЕРГАЙТЕ ДАННЫЙ АППАРАТ ВОЗДЕЙСТВИЯМ ДОЖДЯ ИЛИ ВЛАГИ.

**ПРЕДОСТЕРЕЖЕНИЕ**  
Опасность разрыва при неправильной замене батарейки. Заменяйте только на батарейки одинакового или аналогичного типа.

**ПРЕДОСТЕРЕЖЕНИЕ**  
Использование органов управления или произведение настроек или выполнение процедур, не указанных в данной инструкции, может отразиться на выделении опасной радиации.

**Примечания**

- В акустических системах этого устройства применяются магниты. Не размещайте чувствительные к магнитному полю предметы, такие как телеприемники с ЭЛТ, часы, кредитные карты, дискеты и т.п., на стойке.
- При установке данного устройства рядом с телевизором с ЭЛТ возможны искажения изображения или звука. В этом случае отодвиньте телевизор от устройства.

---

## ■ Примечания по пультам ДУ и батарейкам

- Избегайте проливания воды или других жидкостей на пульт ДУ.
- Не роняйте пульт ДУ.
- Не оставляйте и не храните пульт ДУ в следующих местах:
  - в местах с повышенной влажностью, например, возле ванной;
  - в местах с повышенной температурой, например, возле обогревателя или плиты;
  - в местах с очень низкими температурами;
  - в запыленных местах.
- Не подвергайте датчик ДУ данного изделия воздействию солнечных лучей или света от ламп, например флуоресцентных ламп инверторного типа.
- Если батарейки кончаются, операционное расстояние действия пульта ДУ значительно понижается. Если это произошло, замените батарейки на две новые как можно скорее.
- При обнаружении следующих состояний замените все батарейки: рабочий диапазон пульта ДУ уменьшился или индикатор передачи не горит или горит тускло.
- Не используйте старые батарейки вместе с новыми.
- Не используйте батарейки разных типов (например, щелочные и марганцевые батарейки) одновременно. Внимательно ознакомьтесь с информацией на упаковке, поскольку разные типы батареек могут иметь одинаковую форму и цвет.
- Разряженные батарейки могут протечь. Если батарейки протекли, немедленно утилизируйте их. Не прикасайтесь к вытекшему веществу и не допускайте его контакта с одеждой и т.д. Перед установкой новых батареек тщательно очистите отсек для батареек.
- Не выбрасывайте батарейки вместе с бытовыми отходами. Утилизируйте их в соответствии с постановлениями местных органов управления.

# Использование данного изделия

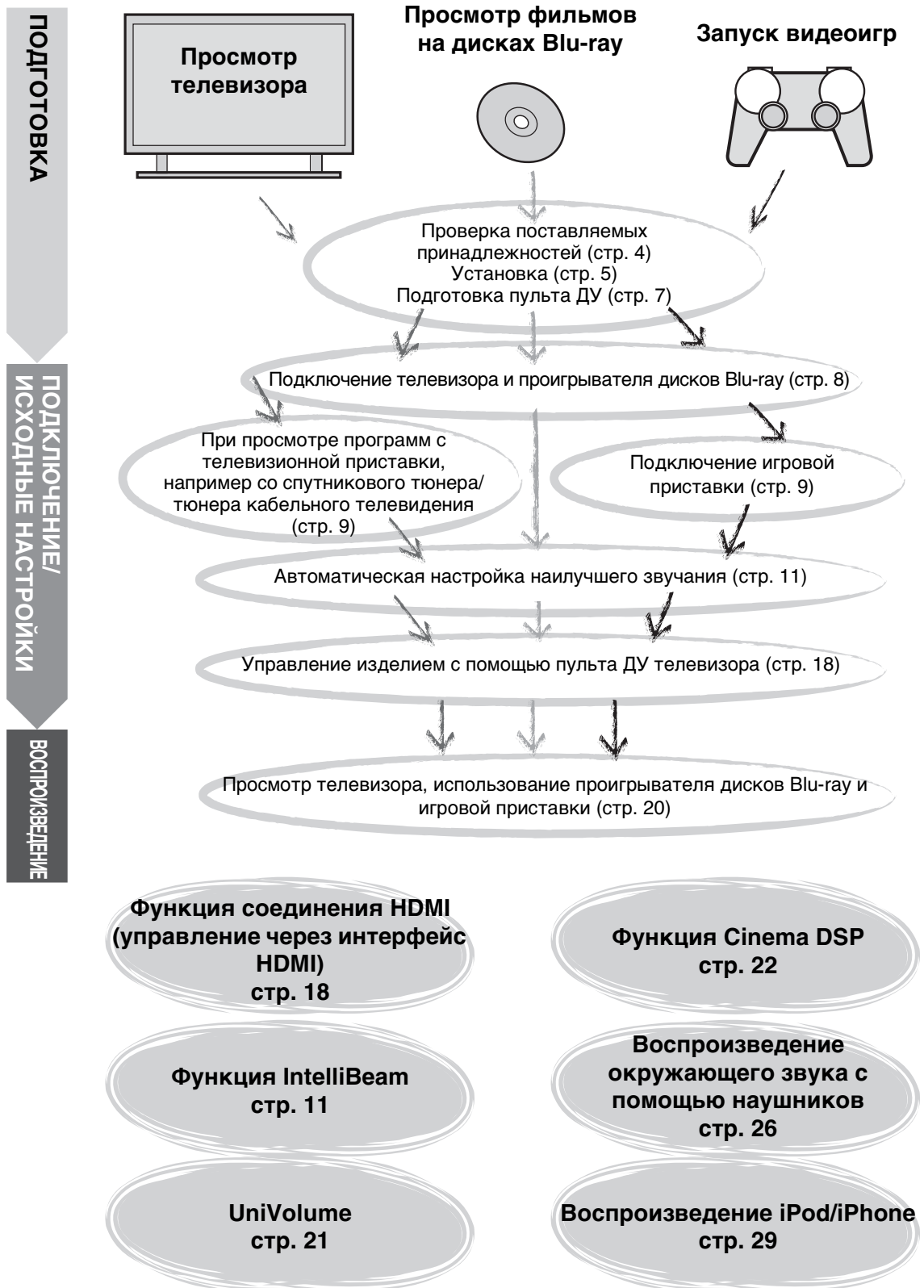

# Содержание

## ПОДГОТОВКА

Начало работы .....	4
Поставляемые принадлежности .....	4

## ПОДКЛЮЧЕНИЕ/ИСХОДНЫЕ НАСТРОЙКИ

Установка .....	5
Подготовка пульта ДУ .....	7
Подключения .....	8
Подключение телевизора и проигрывателя дисков Blu-ray .....	8
Подключение игровой приставки или тюнера .....	9
Исходные настройки .....	10
Выбор языка для отображения меню .....	10
Автоматическая настройка подходящих эффектов окружающего звука (IntelliBeam) .....	11
Управление изделием с помощью пульта ДУ телевизора .....	18

## ВОСПРОИЗВЕДЕНИЕ

Функции воспроизведения .....	20
Основные операции воспроизведения .....	20
Настройка звука в соответствии с личными предпочтениями .....	21
Переключение звука между стереофоническим и окружающим звуком .....	21
Воспроизведение форматов с цифровым сжатием (MP3, WMA и т.д.) с улучшенным звуком (Compressed Music Enhancer) .....	21
Автоматическая регулировка уровня громкости (UniVolume) .....	21
Настройка баланса громкости .....	21
Воспроизведение реалистичного окружающего звука (CINEMA DSP) .....	22
Изменения типа вывода аудио для воспроизведения с окружающим звучанием .....	23
Настройка декодера окружающего звучания .....	25
Использование полезных функций .....	26
Прослушивание через наушники .....	26
Таймер сна/функция автоматического выключения питания .....	27
Настройки для каждого источника входного сигнала (меню параметров) .....	27
Воспроизведение iPod/iPhone .....	29
При использовании универсальной док-станции для iPod компании Yamaha (дополнительная модель YDS-12 и т.д.) .....	29
При использовании беспроводной системы для iPod (дополнительная модель YID-W10) .....	29
Воспроизведение компонента Bluetooth .....	30
Согласование .....	30
Подключение .....	31

## УСТАНОВКИ

Меню настройки .....	32
Процедура настройки .....	32
Список меню настройки .....	33
Ручная настройка .....	34
Установка параметров .....	34
Установка лучей .....	35
Смещение фронтальных каналов .....	36
Регулировка тембра .....	36
Регулировка тембра .....	36
Установки сабвуфера .....	36
Управление задержкой звучания .....	36
Динамич.диапазон .....	37
Уровень громкости каждого канала с использованием тестовых тонов .....	37
Настройка вывода звука .....	37
Конфигурация вывода звукового луча .....	37
Назначение входов .....	38
Назначение входов .....	38
Перенаименование входов .....	39
Настройка HDMI .....	39
МЕНЮ УСТАНОВКИ ДИСПЛЕЯ .....	40
Расширенная настройка .....	41

## УСТРАНЕНИЕ НЕИСПРАВНОСТЕЙ

Устранение неисправностей .....	42
---------------------------------	----

## О ДАННОМ ИЗДЕЛИИ

Органы управления и функции .....	46
Глоссарий .....	49
Технические характеристики .....	51
демонстрационный диск DVD .....	53
Алфавитный указатель .....	54

### О данном руководстве

- В этом руководстве операции, которые выполняются с помощью кнопок передней панели или пульта ДУ, объясняются на примере кнопок пульта ДУ.
-  означает совет для облегчения работы.
- В примечаниях содержится важная информация и инструкции по управлению.
- Это руководство отпечатано до производства аппарата. Конструкция и технические характеристики могут быть частично изменены в результате усовершенствований и т.д. В случае различий между руководством и устройством приоритет имеет устройство.
- Буквы (например, **A**), означающие кнопки пульта ДУ, указаны на рисунках в левой части страницы.

# Начало работы

## Поставляемые принадлежности

Перед выполнением сборки и подключений убедитесь в наличии всех из следующих компонентов.<sup>1)</sup>

Пульт ДУ

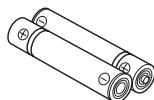
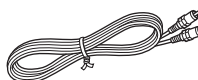
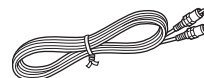
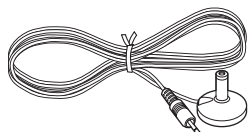
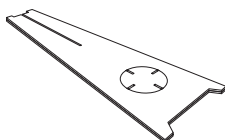
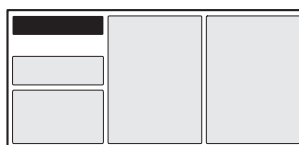
Батарейка (x 2)  
(AA, R6, UM-3)Оптический  
кабель  
(1,5 м)Цифровой  
штырьковый  
аудиокабель (1,5 м)Штырьковый  
видеокабель  
(для отображения  
меню и видео с iPod)  
(1,5 м)Микрофон IntelliBeam  
(x 1) (6 м)Картонная микрофонная  
стойка (x 1)Руководство по  
установке

Краткое руководство

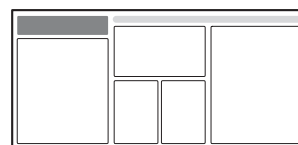
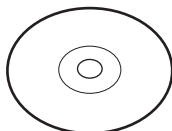
Демонстрационный  
диск DVD (стр. 53)Инструкция по эксплуатации  
(данное руководство)

Основное изделие



Перед использованием данного изделия необходимо выполнить его сборку. Убедитесь, что все следующие детали входят в комплект, поскольку они необходимы для выполнения сборки. Инструкции по установке см. в руководстве по установке.

- Основной блок
- Полка
- Нижняя панель
- Стеклопанель верхняя
- Штырьки (x 6)
- Большие винты M5 x 30 мм (x 8)
- Зажимы (x 4) (дополнительные x 4)
- Задние панели (левая и правая)
- Поддерживающие стойки (x 2)
- Центральная задняя панель
- Кронштейны (x 4)
- Маленькие винты M4 x 10 мм (x 16)
- Шайбы (x 8)

1) -

В зависимости от соединения прилагаемые кабели могут не потребоваться.

# Установка

После сборки поместите изделие в нужное место. Для получения информации о сборке см. поставляемое руководство по установке. В данном разделе описано подходящее место для установки изделия. См. “Примечания по установке” ниже и поместите изделие в безопасное место надлежащим образом.

## Примечания по установке

- Во избежание опрокидывания телевизора устанавливайте его в соответствии с инструкциями производителя.
- В динамиках данного изделия используются магниты. Не ставьте на полку предметы, чувствительные к магнитным полям, например часы, кредитные карты, дискеты и т.п.
- Если данное изделие расположено поблизости к телевизору с электронно-лучевой трубкой, возможно искажение изображения или звука.

## Предостережение: Обращение с закаленным стеклом

Верхняя панель выполнена из стекла, закаленного для повышения его прочности и безопасности. Кроме того, на стекло нанесена защитная пленка, которая обеспечивает дополнительную защиту от травм в случае, если оно разобьется. Однако в результате неосторожного обращения со стеклом оно может разбиться, и фрагменты стекла могут причинить травмы. Обязательно следуйте указанным ниже инструкциям.

- Не допускайте сильных воздействий на стекло (например, не допускайте ударов различных предметов о стекло).
- Не допускайте контакта стекла с острыми предметами.
- Если на закаленном стекле появится царапина, оно может неожиданно разбиться. Если на стекле видны царапины, немедленно замените его.
- Не снимайте со стекла наклейку с предостережением.

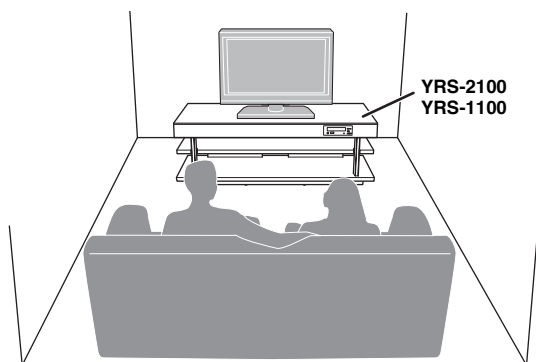

- Устанавливайте данное изделие на равном расстоянии от левой и правой стены.
- Место слушателя (диван и т.д.) должно быть расположено перед изделием.
- Расстояние между местом слушателя и изделием должно быть больше 1,8 м.

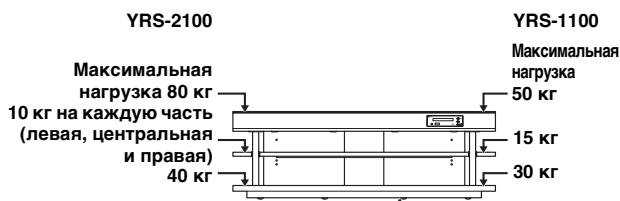

### Внутренняя скользящая пластина

Внутренняя скользящая пластина прикреплена к нижней части изделия и позволяет легко перемещать его. Во избежание повреждения пола очистите его от пыли и грязи перед перемещением изделия.

## Перед установкой изделия

Данное изделие создает окружающий звук путем отражения направленных звуковых лучей от стен в комнате для прослушивания. Создаваемые данным изделием эффекты окружающего звука могут быть недостаточны, если оно установлено в следующих помещениях.

- Комнаты со стенами, не позволяющими должным образом отразить звуковые лучи
- Комнаты со звукопоглощающими стенами
- Комнаты с размерами, выходящими за указанные ниже пределы: Ш (3 – 7 м) × В (2 – 3,5 м) × Г (3 – 7 м)
- Комнаты, в которых расстояние между положением слушателя и данным изделием составляет менее 1,8 м
- Комнаты, в которых объекты, например мебель, могут стать препятствием на пути звуковых лучей
- Комнаты, в которых место слушателя находится близко к стенам
- Комнаты, в которых место слушателя находится не перед изделием

## ■ My Surround

В комнате, подобно изображенной выше, можно использовать качественные эффекты окружающего звука благодаря функции My Surround (см. стр. 24).

## Установка изделия

Данное изделие выводит звуковые лучи, как показано на рисунке ниже. Производите установку изделия в местах, где отсутствуют такие объекты, как мебель, которые бы препятствовали распространению звуковых лучей. В противном случае не удастся добиться создания эффектов окружающего звука. Это изделие можно устанавливать параллельно стене или в углу.

### Параллельная установка

Устанавливайте данное изделие точно рядом с центром стены, при равном расстоянии от левого и правого углов.

### Угловая установка

Устанавливайте данное изделие под углом от 40° до 50° к смежным стенам.

 Предметы, например мебель

Параллельная установка  
(5 Лучей)

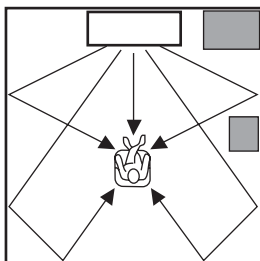

Угловая установка  
(Стерео+3Луча)

от 40° до 50°

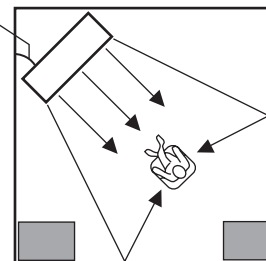

## Примеры установки

### Параллельная установка

Устанавливайте это изделие как можно ближе относительно центра стены.

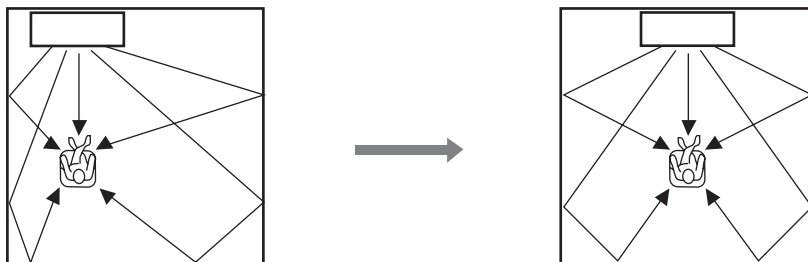

### Идеальные условия установки

Устанавливайте это изделие по возможности прямо перед местом слушателя.

Расстояние между местом слушателя и изделием должно быть больше 1,8 м.

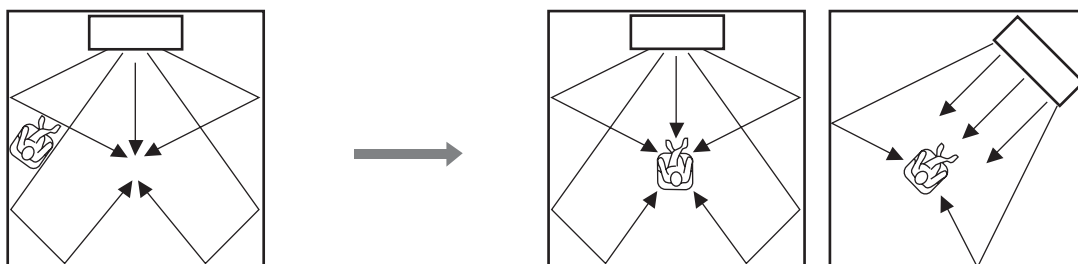



### Установка в непрямоугольной комнате

Установите аппарат таким образом, чтобы звуковые лучи могли отражаться от стен.

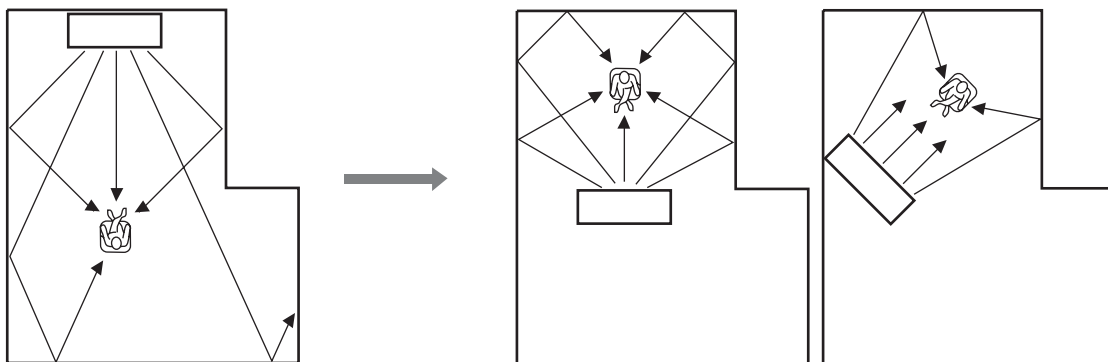

## Подготовка пульта ДУ

Перед установкой батареек или использованием пульта ДУ обязательно прочтите меры предосторожности при работе с пультом ДУ и обращении с батарейками в разделе “ПРЕДУПРЕЖДЕНИЕ: ВНИМАТЕЛЬНО ПРОЧИТАЙТЕ ЭТО ПЕРЕД ИСПОЛЬЗОВАНИЕМ АППАРАТА.”.

### Установка батареек

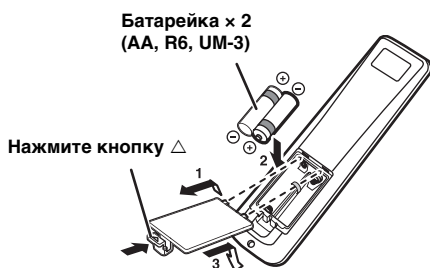

Перед использованием пульта ДУ снимите прозрачную пленку.

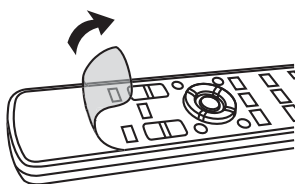

### Диапазон управления

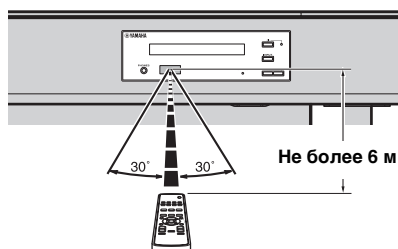

# Подключения

- Не подключайте кабель питания, пока не завершены все подключения.
- Не прилагайте излишних усилий при включении штекера кабеля. Это может привести к повреждению штекера кабеля или разъема.

## Подключение телевизора и проигрывателя дисков Blu-ray

Для выполнения подключения с помощью кабелей следуйте указаниям ниже.

- |   |   |   |   |
|---|---|---|---|
| <p><b>1</b> <b>Кабель HDMI (дополнительно)</b></p> <p>Используется для передачи цифровых аудио- и видеосигналов с проигрывателя дисков Blu-ray на данное изделие.</p> | <p><b>2</b> <b>Кабель HDMI (дополнительно)</b></p> <p>Цифровые видеосигналы с диска Blu-ray отображаются на телевизоре.</p> | <p><b>3</b> <b>Оптический кабель (поставляется)</b></p> <p>Воспроизведение цифровых аудиосигналов телевизора с помощью данного изделия.</p> | <p><b>4</b> <b>Штырьковый аудиокабель (поставляется)</b></p> <p>Для отображения меню настройки YRS-2100/YRS-1100 на телевизоре.</p> |
|---|---|---|---|

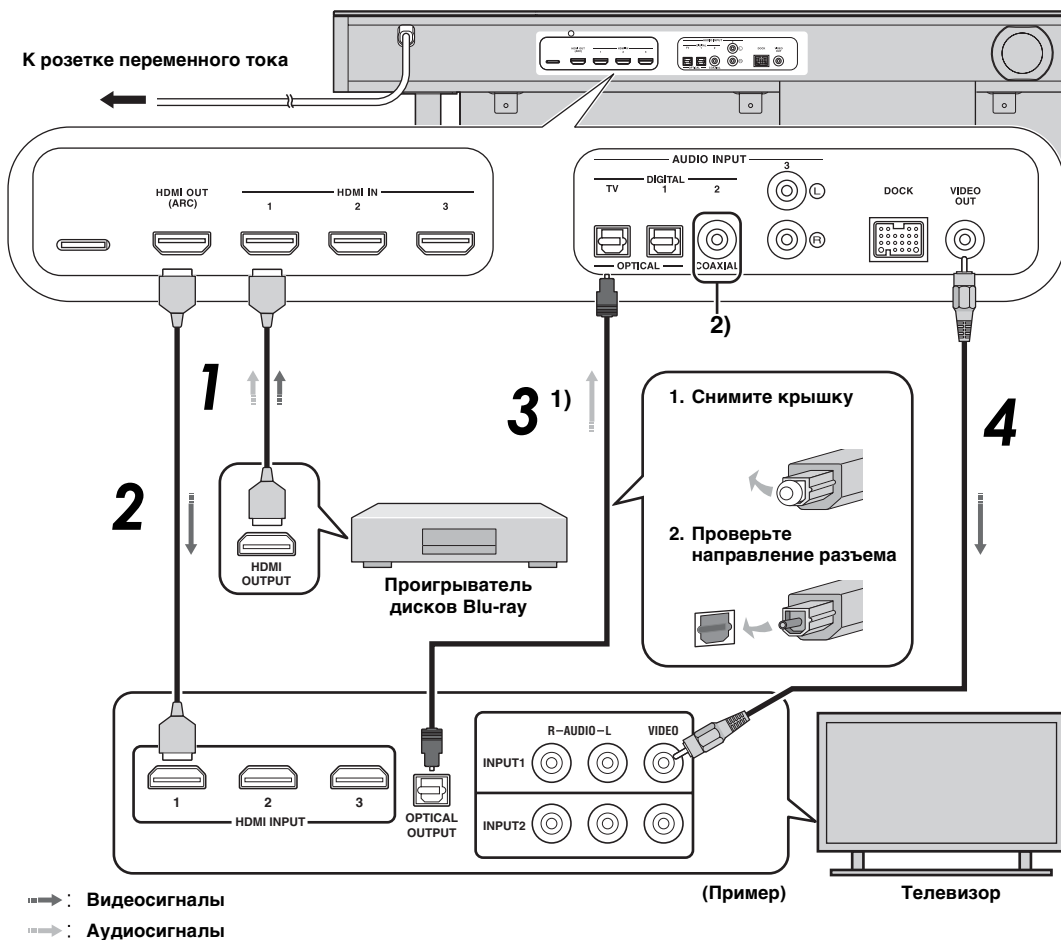

### 1) ☀️

#### Телевизор с поддержкой Audio return channel (ARC)

- Подключите кабель HDMI к разъему с поддержкой audio return channel (разъем, обозначенный аббревиатурой “ARC”) на телевизоре. В этом случае нет необходимости подключать оптический кабель.
- Включите функцию управления через интерфейс HDMI на данном изделии (☞ стр. 39).

#### Что такое audio return channel (ARC)?

Функция, передающая цифровые выходные аудиосигналы с телевизора на данное изделие через кабель HDMI. Благодаря использованию этой функции не требуется подключать телевизор к данному изделию с помощью цифрового штырькового аудиокабеля.

### 2) ☀️

С использованием различных настроек можно выбрать HDMI для передачи видеосигналов и оптический цифровой аудиокабель для передачи аудиосигналов. См. “Назначение входов (☞ стр. 38)”.

## Подключение игровой приставки или тюнера

Дополнительное внешнее устройство (пример)	Соединительный кабель
1 Игровая приставка с поддержкой HDMI	Кабель HDMI (дополнительно)
2 Спутниковый/кабельный телевизор (с поддержкой HDMI)	Кабель HDMI (дополнительно)
3 Спутниковый/кабельный телевизор (без поддержки HDMI)	Цифровой штырьковый аудиокабель (поставляется) <sup>4)</sup>
4 Игровая приставка без поддержки HDMI	Аналоговый стереофонический аудиокабель (дополнительно) <sup>4)</sup>

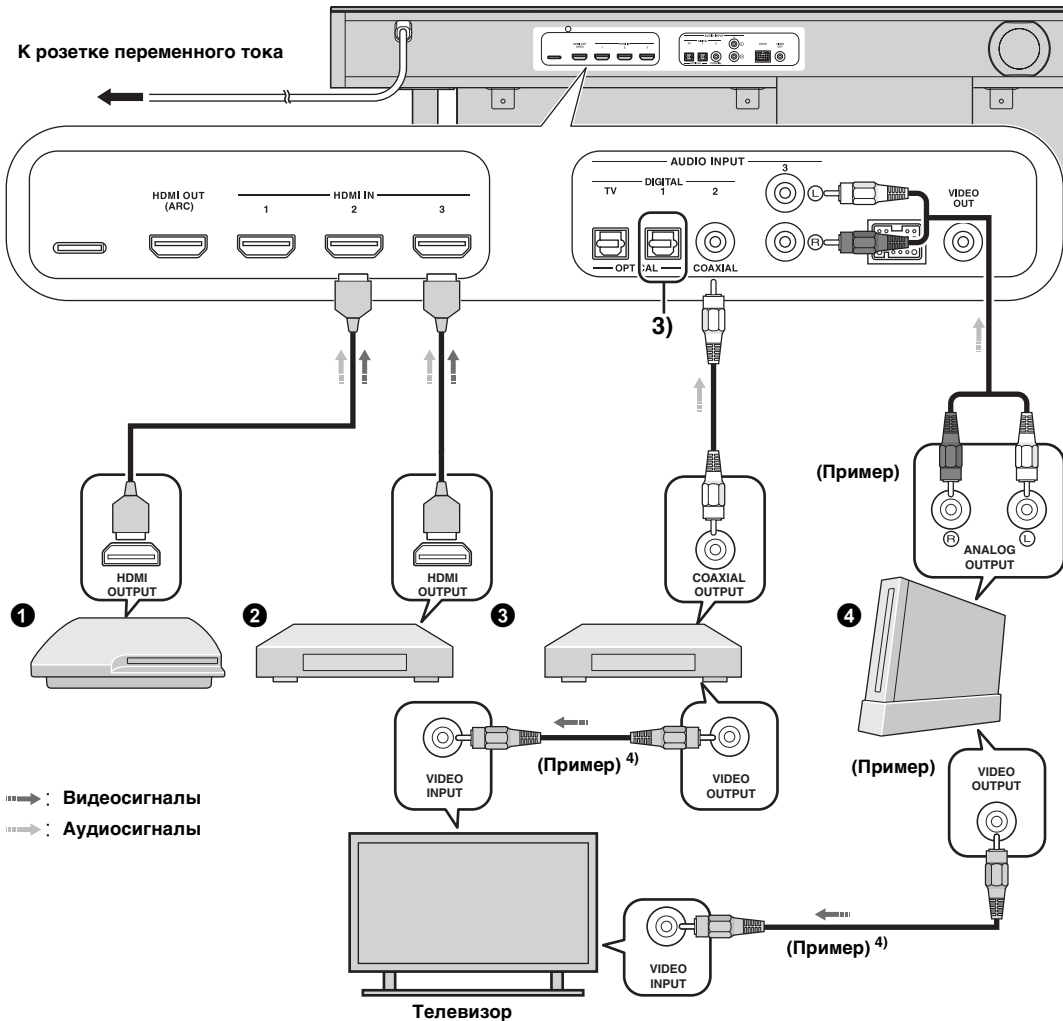

### 3) ☀️

При наличии дополнительных устройств с оптическим цифровым выходным гнездом подключайте его к оптическому цифровому входному гнезду данного изделия с помощью оптического кабеля.

### 4) ☀️

Для подключения игровой приставки или тюнера к телевизору потребуются дополнительные штырьковые видеокабели (дополнительно).

ПОДГОТОВКА

ПОДКЛЮЧЕНИЕ/  
ИСХОДНЫЕ НАСТРОЙКИ

ВОСПРОИЗВЕДЕНИЕ

УСТАНОВКИ

УСТРАНЕНИЕ  
НЕИСПРАВНОСТЕЙ

О ДАННОМ  
ИЗДЕЛИИ

Русский

# Исходные настройки

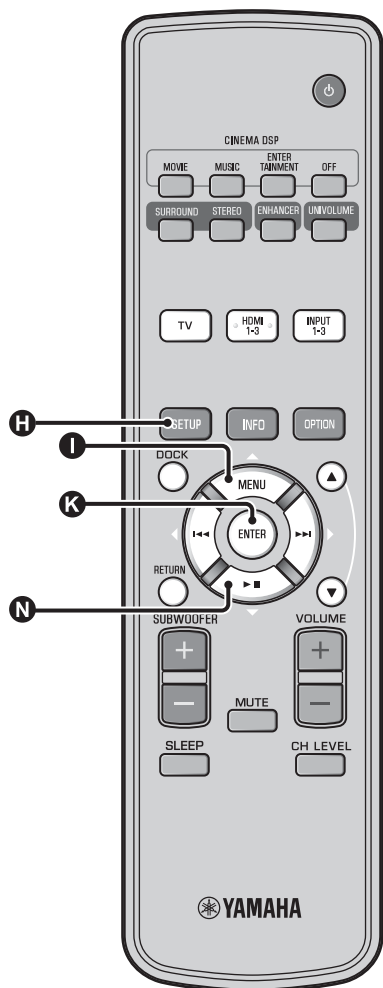

## Выбор языка для отображения меню

**1** Включите изделие и телевизор.

**2** Переключите вход телевизора на “VIDEO INPUT 1 (пример)”.

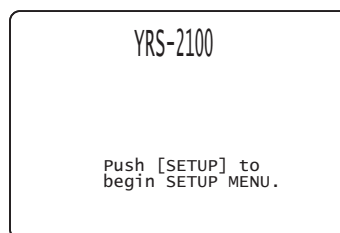

(пример)

Проверьте, отобразился ли начальный экран. <sup>1)</sup>

**3** Нажмите и удерживайте кнопку **H** **SETUP** до появления на экране телевизора меню “LANGUAGE SETUP”.

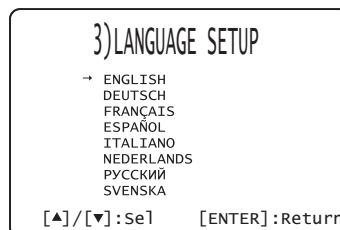

**4** С помощью кнопок **I** ▲/ **N** ▼ выберите нужный язык и нажмите **K** **ENTER**.

Выбираемый элемент: ENGLISH, DEUTSCH, FRANÇAIS, ESPAÑOL, ITALIANO, NEDERLANDS, РУССКИЙ, SVENSKA

Исходная установка: English

1) ☀️

Если экран не отображается

Убедитесь, что выполнены следующие пункты.

- Входное гнездо телевизора и выходное видеогнездо изделия соединены.
- В качестве входа телевизора выбрано гнездо “VIDEO INPUT 1 (пример)”.

## Автоматическая настройка подходящих эффектов окружающего звука (IntelliBeam)

Данный аппарат создает звуковое поле путем отражения звуковых лучей от стен комнаты для прослушивания и расширения связи всех каналов. Вместо расположения колонок, характерного для других аудиосистем, для получения наилучшего звучания данного аппарата требуется настроить угол лучей. В данном изделии применены функции оптимизации лучей и звука с использованием микрофона IntelliBeam, которые позволяют избежать сложной настройки и выполнить точную регулировку звука, чтобы он наилучшим образом соответствовал условиям прослушивания. Эти две функции называются “IntelliBeam”.

### Оптимизация лучей.

Данная функция используется для оптимизации угла лучей таким образом, чтобы он наилучшим образом соответствовал условиям прослушивания.

### Оптимизация звука.

Данная функция используется для оптимизации задержки лучей, громкости и качества, чтобы данные параметры наилучшим образом соответствовали условиям прослушивания.

Данное изделие выполняет эти две автоматические оптимизации с помощью прилагаемого микрофона IntelliBeam. 2)

### ! Примечание

- Процедура АВТО НАСТРОЙКА, возможно, не будет завершена успешно, если изделие установлено в одной из комнат, описанных в разделе “Установка изделия” на стр. 6. В таком случае запустите процедуру РУЧНАЯ НАСТРОЙКА (см. стр. 14), чтобы настроить соответствующие параметры вручную.
- Не подключайте микрофон IntelliBeam через удлинительный кабель, в противном случае оптимизация звука будет выполнена неточно.
- После завершения процедуры АВТО НАСТРОЙКА обязательно отключите микрофон IntelliBeam.
- Микрофон IntelliBeam чувствителен к теплу.
  - Не допускайте попадания прямых солнечных лучей на микрофон IntelliBeam.
  - Не ставьте микрофон IntelliBeam на поверхность данного изделия.

## Установка микрофона IntelliBeam

Следуйте приведенной ниже процедуре для подключения микрофона IntelliBeam к изделию и установки его в подходящем месте.

### 1 Установите микрофон IntelliBeam на ровную горизонтальную поверхность в обычном месте прослушивания.

Для установки микрофона IntelliBeam на высоте ушей слушателя воспользуйтесь поставляемой картонной микрофонной стойкой или штативом.

### ■ Сборка поставляемой картонной микрофонной стойки



### 2) ☀

- При подключении микрофона IntelliBeam автоматически отображается экран “ЛУЧИ+ЗВУК оптимизация”. В меню установок можно отдельно выбрать “только ЛУЧИ” или “только ЗВУК” (см. стр. 14).

Убедитесь, что между микрофоном IntelliBeam и стенами отсутствуют предметы, поскольку они препятствуют распространению звуковых лучей. Однако любые объекты, соприкасающиеся со стенами, будут считаться выступающими частями стен.

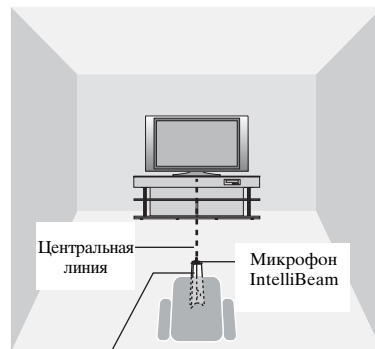
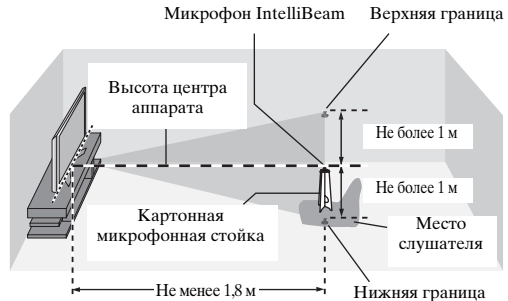

Картонная микрофонная стойка

### 2 Проверьте, что прилагаемый штырьковый видеокабель подключен, а наушники отключены.

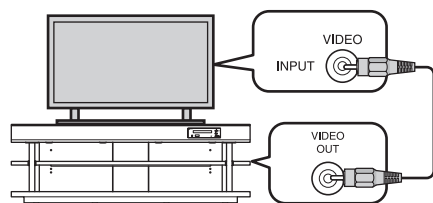

- Автоматически настроенные данные можно сохранить в системной памяти (см. стр. 16). Для каждой комнаты можно настроить свои данные и затем удобно изменять их.

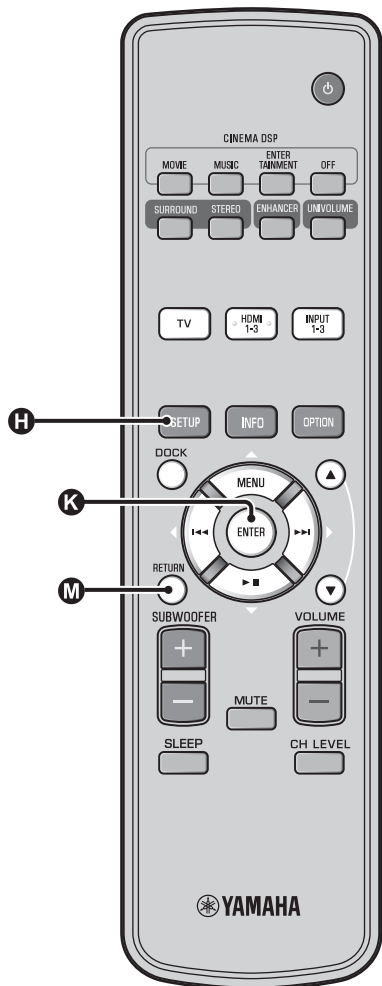

## Использование функции АВТО НАСТРОЙКА (IntelliBeam)

### Примечание

- Помните, что громкие тестовые тональные сигналы во время процедуры АВТО НАСТРОЙКА являются нормальным явлением. Убедитесь, что во время выполнения процедуры АВТО НАСТРОЙКА в комнате для прослушивания нет детей.
- Обеспечьте максимальную тишину в комнате для прослушивания. Для обеспечения точных измерений выключите кондиционер и другие устройства, создающие шум.
- При наличии занавесок в комнате для прослушивания рекомендуется выполнить описанную ниже процедуру.
  - 1 Откройте занавески для улучшения отражения звука.
  - 2 Запустите процедуру “только ЛУЧИ”.
  - 3 Закройте занавески.
  - 4 Запустите процедуру “только ЗВУК”.

**1** Включите изделие и телевизор.

**2** Переключите вход телевизора на “VIDEO INPUT 1 (пример)”.

**3** Подключите прилагаемый микрофон IntelliBeam к гнезду INTELLIBEAM MIC.

Гнездо находится в нижней части главного блока.

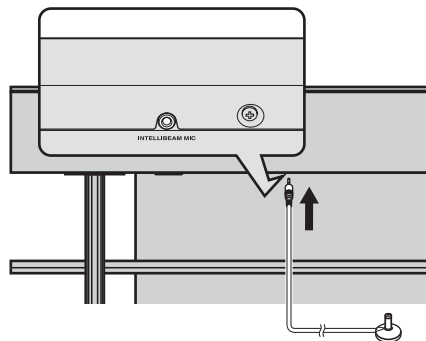

Микрофон IntelliBeam

### 1) ☀️

При нажатии кнопки **M** RETURN отображается меню установки

Несколько раз нажмите кнопку **H** SETUP, чтобы заново отобразить экран с меню, а затем выберите “АВТО НАСТРОЙКА” → “ЛУЧИ+ЗВУК оптимизация”.

**Если экран не отображается**

Убедитесь, что выполнены пункты ниже.

- Входное гнездо телевизора и выходное видеогнездо изделия соединены.
- В качестве входа телевизора выбрано гнездо “VIDEO INPUT 1 (пример)”.

### 2) ☀️

Пункт “ЛУЧИ+ЗВУК оптимизация” выбирается автоматически. Если выполняется отдельно процедура “только ЛУЧИ” или “только ЗВУК”, см. пункт “АВТО НАСТРОЙКА с помощью меню установок (стр. 14)”.

### 3) ☀️

- Не входите в комнату до завершения процедуры АВТО НАСТРОЙКА.
- Выполнение процедуры АВТО НАСТРОЙКА занимает около 3 минут.
- Для отмены процедуры АВТО НАСТРОЙКА после ее запуска нажмите кнопку **M** RETURN.

После подключения микрофона IntelliBeam к аппарату появится экран, изображенный ниже. 1)2)

**АВТО НАСТРОЙКА**  
(подготовка и контроль)  
Пож-та подключите микрофон.  
Пож-та установите микрофон на расстоянии не менее 1.8м от устр-ва в точке прослушивания и на высоте прослушивания.  
Измерения продлятся 3мин.  
нажмите [ENTER] и соблюдайте пожалуйста тишину в комнате.  
[ENTER]: старт [RETURN]: отмена

#### Примечание

Если остаться в комнате, возможно, будут установлены неоптимальные настройки. Приготовьтесь выйти из комнаты в течение 10 секунд после нажатия кнопки **ENTER** в шаге 4.

#### 4 Нажмите кнопку **ENTER**, чтобы запустить процедуру АВТО НАСТРОЙКА, а затем выйдите из комнаты в течение 10 секунд. 3)

Во время процедуры АВТО НАСТРОЙКА экран настройки автоматически изменяется.

**АВТО НАСТРОЙКА СТАРТ**  
Старт через 10 сек.  
Пожалуйста соблюдайте тишину.  
-----  
[RETURN]: Отмена

(Через 3 мин.)

**РЕЗУЛЬТАТЫ АВТО НАСТРОЙКИ**  
ИЗМЕРЕНИЕ ЗАКОНЧЕНО.  
РЕЖИМ ЛУЧА: 5лучей/Плюс2  
САБВУФЕР : ДА  
[ENTER]: Записать установки  
[RETURN]: Не записывать

По завершению процедуры АВТО НАСТРОЙКА раздастся звук колокольчиков. 4)

#### 5 Нажмите кнопку **ENTER** для подтверждения результатов. 5)

Результаты измерения будут сохранены.

**АВТО НАСТРОЙКА ЗАВЕРШЕНА**  
  
Пожалуйста, отключите микрофон от звукового проектора.

#### 6 Уберите микрофон IntelliBeam.

Отобразится начальный экран. 6)

Храните микрофон IntelliBeam в безопасном месте.

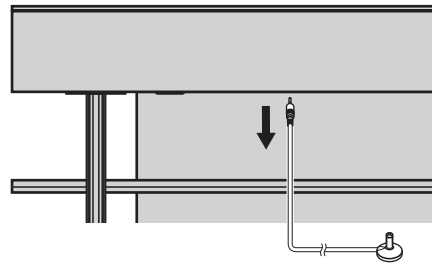

Результаты измерений хранятся во внутренней памяти аппарата до следующего запуска процедуры АВТО НАСТРОЙКА или установки настроек вручную.

С помощью функции настройки памяти можно сохранять несколько результатов измерений (см. стр. 16).

#### 4) ☹️

- При возникновении ошибки будет слышен сигнал ошибки и появится сообщение об ошибке. Для получения дополнительной информации о сообщениях об ошибках см. пункт “Сообщения об ошибках процедуры АВТО НАСТРОЙКА” (см. стр. 15).
- Если отображается надпись “ИЗМЕРЕНИЕ ШУМОВ : НЕ УДАЧНО”, см. пункт “Сообщения об ошибках процедуры АВТО НАСТРОЙКА” (см. стр. 15), а затем нажмите кнопку **RETURN** и повторите процедуру АВТО НАСТРОЙКА.
- В зависимости от среды комнаты для прослушивания, углы лучей фронтальных правого и левого каналов и лучей левого и правого каналов окружающего звучания могут

быть установлены одинаковыми, даже если в качестве результата отображается “РЕЖИМ ЛУЧА: 5 Лучей”.

#### 5) ☹️

Если сохранять результаты не требуется, нажмите кнопку **M** RETURN.

#### 6) ☹️

Если процедура АВТО НАСТРОЙКА выполняется из МЕНЮ УСТАНОВОК, появится экран выбора меню в МЕНЮ УСТАНОВОК.

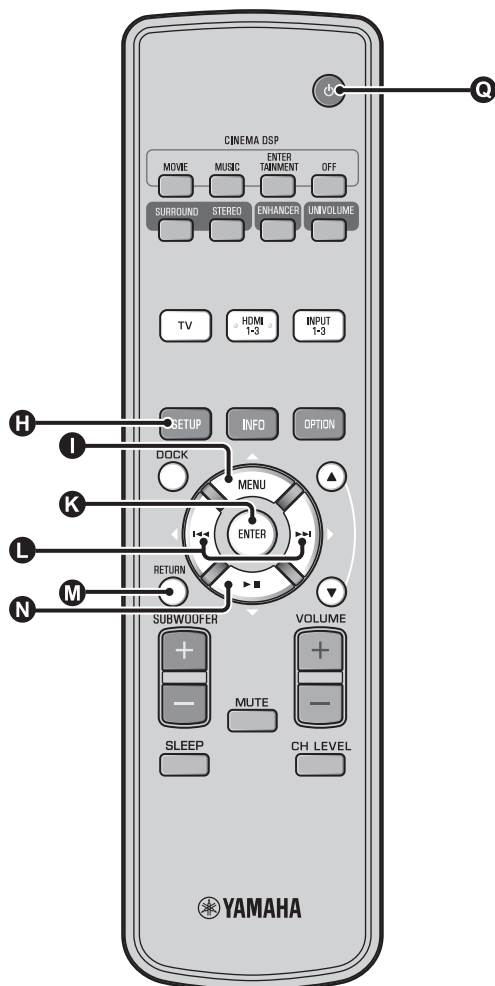

## ■ АВТО НАСТРОЙКА с помощью меню установок

- 1** Расположите микрофон IntelliBeam и нажмите кнопку **H** SETUP.
- 2** С помощью кнопок **I**  $\Delta$  / **N**  $\nabla$  выберите пункт “АВТО НАСТРОЙКА”, а затем нажмите кнопку **K** ENTER.
- 3** Нажмите **I**  $\Delta$  / **N**  $\nabla$ , чтобы выбрать один из приведенных ниже элементов, а затем нажмите клавишу **K** ENTER.

### Выберите элемент.

#### “ЛУЧИ+ЗВУК оптимизация” (оптимизация лучей и звука)

Если настройки выполняются в первый раз, рекомендуется выбрать данную функцию оптимизации.

Этот тип настройки занимает примерно три минуты.

#### “Только ЛУЧИ” (только оптимизация лучей)

Используется для оптимизации угла лучей таким образом, чтобы он наилучшим образом соответствовал среде прослушивания.

Этот тип настройки занимает примерно одну минуту.

#### “Только ЗВУК” (только оптимизация звука)

Используется для оптимизации задержки лучей, громкости и качества, чтобы данные параметры наилучшим образом соответствовали условиям прослушивания. Перед запуском процедуры “только ЗВУК” необходимо оптимизировать угол лучей с помощью процедуры “только ЛУЧИ”. Этот тип оптимизации рекомендуется выбирать в следующих случаях:

- при открытии или закрытии занавесок в комнате для прослушивания перед использованием аппарата.
- при ручной настройке угла лучей.

Этот тип настройки занимает примерно две минуты.

## 4 Подключите микрофон IntelliBeam к данному изделю после отображения экрана “АВТО НАСТРОЙКА (ПОДГОТОВКА И КОНТРОЛЬ)”.

Для получения дополнительной информации об установке и подключении микрофона IntelliBeam см. раздел “Установка микрофона IntelliBeam (стр. 11)”.

### ⓘ Примечание

Если остаться в комнате, возможно, будут установлены неоптимальные настройки. Приготовьтесь выйти из комнаты в течение 10 секунд после нажатия кнопки **K** ENTER в шаге 4.

## 5 Выполните шаги 4, 5 и 6 раздела “Использование функции АВТО НАСТРОЙКА (IntelliBeam) (стр. 13)”.

## 6 После завершения настройки отключите микрофон IntelliBeam.



## ■ Сообщения об ошибках процедуры АВТО НАСТРОЙКА

При появлении на экране телевизора сообщения об ошибке просмотрите перечень ошибок, чтобы устранить проблему, а затем выполните описанную ниже процедуру.

**[ОШИБКА E-1]:** Нажмите кнопку **K** ENTER, чтобы запустить процедуру АВТО НАСТРОЙКА еще раз. Чтобы продолжить измерение, нажмите кнопку **L** ▷.

**[ОШИБКА E-7]:** Нажмите кнопку **Q** ⏻, чтобы переключить данное изделие в режим ожидания, а затем запустите процедуру АВТО НАСТРОЙКА еще раз после включения изделия.

**Другие ошибки:** Нажмите кнопку **M** RETURN, чтобы отменить операцию, а затем снова запустите процедуру АВТО НАСТРОЙКА.

Если проблему трудно устранить, настройте параметры вручную в «МЕНЮ УСТАНОВОК» (стр. 32).

### ОШИБКА E-1: Пожалуйста протестируйте в более тихих условиях.

Причина	Способ устранения
В комнате для прослушивания слишком шумно.	Обеспечьте максимальную тишину в комнате для прослушивания. Возможно, нужно выбрать определенное время дня, когда на улице не слишком шумно.

### ОШИБКА E-2: Микрофон не обнаружен. Пожалуйста подключите микрофон и повторите.

Причина	Способ устранения
Микрофон IntelliBeam не подключен к изделию или отключен в процессе выполнения процедуры АВТО НАСТРОЙКА.	Надежно подключите микрофон IntelliBeam к изделию.

### ОШИБКА E-3: Определена некорректная операция. Пожалуйста, повторите.

Причина	Способ устранения
В процессе выполнения процедуры АВТО НАСТРОЙКА на изделии были выполнены другие операции.	Во время выполнения процедуры АВТО НАСТРОЙКА не выполняйте никаких других операций.

### ОШИБКА E-4: Пожалуйста, проверьте положение микрофона. Микрофон должен быть установлен спереди от проектора.

Причина	Способ устранения
Микрофон IntelliBeam расположен не перед изделием.	Убедитесь, что микрофон IntelliBeam установлен перед изделием.

### ОШИБКА E-5: Пожалуйста, проверьте положение микрофона. Микрофон должен быть установлен на расстоянии не менее 1.8м от проектора и повторите.

Причина	Способ устранения
Микрофон IntelliBeam расположен не на соответствующем расстоянии от изделия.	Убедитесь, что микрофон IntelliBeam установлен на расстоянии более чем 1,8 м от передней части аппарата и в пределах 1 м от высоты центра изделия.

### ОШИБКА E-6: Уровень принимаемого тест сигнала слишком слабый. Пожалуйста, проверьте позицию и подключение микрофона и повторите.

Причина	Способ устранения
Микрофон IntelliBeam не может уловить звук, воспроизводимый аппаратом, из-за слишком низкого уровня воспроизводимого звука.	Убедитесь, что микрофон IntelliBeam надежно подключен к изделию и установлен в соответствующем месте. Если проблему не удается устранить, обратитесь за помощью в ближайший авторизованный сервис-центр Yamaha.

### ОШИБКА E-7: Неизвестная системная ошибка. Пожалуйста, выключите и повторите.

Причина	Способ устранения
Произошла внутренняя ошибка.	Нажмите кнопку <b>Q</b> ⏻, чтобы переключить данное изделие в режим ожидания, а затем запустите процедуру АВТО НАСТРОЙКА еще раз после включения изделия.

### ОШИБКА E-8: Подключены наушники. Пожалуйста, отключите наушники и повторите.

Причина	Способ устранения
Подключены наушники.	Отключите наушники и повторите процедуру.

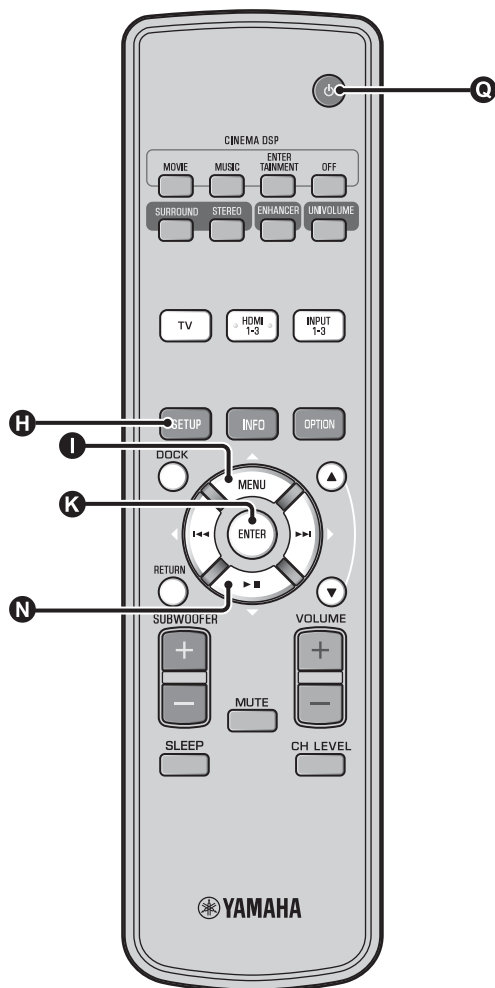

## Сохранение нескольких результатов измерения (функция настройки памяти)

Текущие настройки для лучей и звука можно сохранить в системной памяти аппарата. Для удобства можно хранить определенные настройки, соответствующие различным условиям среды прослушивания. Например, при наличии занавесок на пути звуковых лучей эффективность звуковых лучей изменяется в зависимости от того, открыты или закрыты занавески.

При наличии занавесок в комнате для прослушивания рекомендуется выполнить описанную ниже процедуру.

1. Запустите процедуру “ЛУЧИ+ЗВУК оптимизация” при открытых занавесках (стр. 14), а затем сохраните настройки в ячейку “Ячейка 1”.
2. Запустите процедуру “только ЗВУК” при закрытых занавесках (стр. 14), а затем сохраните настройки в ячейку “Ячейка 2”.

## ■ Сохранение настроек

- 1** Нажмите кнопку **H** SETUP.
- 2** Выберите “ПАМЯТЬ” и нажмите кнопку **K** ENTER.
- 3** С помощью кнопок **I**  $\Delta$  / **N**  $\nabla$  выберите пункт “ЗАПИСАТЬ”, а затем нажмите кнопку **K** ENTER.
- 4** С помощью кнопок **I**  $\Delta$  / **N**  $\nabla$  выберите нужную ячейку памяти, а затем нажмите кнопку **K** ENTER.<sup>1)</sup>

**Выбираемый элемент: Ячейка 1, Ячейка 2, Ячейка 3**

После выбора ячейки памяти отобразится сообщение “Ячейка 1 Записать?”.

- 5** Нажмите кнопку **K** ENTER.

При сохранении настроек будет отображаться надпись “Ячейка 1 Запись . . .”.

### 1)

- Если настройки системы уже хранятся в памяти под выбранным номером, аппарат перезапишет старые настройки.

- Функцию памяти не удастся выбрать, если для параметра “MEMORY PROTECT” установлено значение “ON” в меню ADVANCED SETUP (стр. 41).

## ■ Загрузка настроек

**1** Нажмите кнопку **H** SETUP.

**2** Выберите “ПАМЯТЬ” и нажмите кнопку **K** ENTER.

**3** С помощью кнопок **1**  $\Delta$  / **N**  $\nabla$  выберите пункт “СЧИТАТЬ”, а затем нажмите кнопку **K** ENTER.

**4** С помощью кнопок **1**  $\Delta$  / **N**  $\nabla$  выберите ячейку памяти, которую нужно считать, а затем нажмите кнопку **K** ENTER.

Выбираемый элемент: Ячейка 1, Ячейка 2, Ячейка 3

После выбора ячейки памяти отобразится сообщение “Ячейка 1 Считать?”.

**5** Нажмите кнопку **K** ENTER.

При загрузке настроек будет отображаться надпись “Ячейка 1 Считывание . . .”.

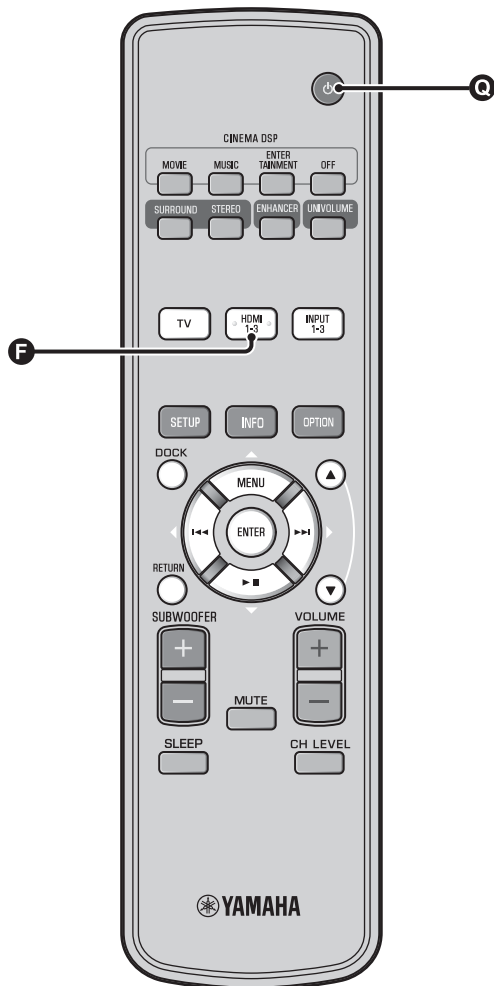

## Управление изделием с помощью пульта ДУ телевизора

### Что означает управление через интерфейс HDMI?

Если телевизор поддерживает функцию управления через интерфейс HDMI (например, соединение REGZA) и подключен к гнезду HDMI OUT (ARC) данного изделия, то для управления данным изделием можно использовать пульт ДУ телевизора. <sup>1)</sup>

Пульт ДУ телевизора (пример)



**1)**

- Даже если телевизор поддерживает функцию управления через интерфейс HDMI, отдельные функции могут быть недоступны. Подробная информация приведена в руководстве, поставляемом с телевизором.
- Если для подключения данного изделия к устройству с поддержкой HDMI, например проигрывателю дисков Blu-ray, используется интерфейс HDMI, то для управления подключенным устройством можно использовать функцию управления через интерфейс HDMI.

- Рекомендуется использовать устройства (телевизор, проигрыватель дисков Blu-ray или DVD и т.д.) одного производителя.

## Настройка функции управления через интерфейс HDMI

**1** Включите все компоненты, подключенные к изделию с помощью интерфейса HDMI.

**2** Проверьте все компоненты, подключенные с помощью интерфейса HDMI и включите функцию управления через интерфейс HDMI на каждом компоненте.

Установите для параметра “HDMI УПРАВЛЕНИЕ” данного изделия значение “ВКЛ” (см. стр. 39). <sup>2)</sup>

Для внешних компонентов подробная информация приведена в руководстве, поставляемом с каждым компонентом. <sup>3)</sup>

**3** Выключите и повторно включите телевизор.

## Регистрация компонентов HDMI в телевизоре <sup>4)</sup>

**1** Выберите данный аппарат в качестве источника входного сигнала для телевизора.

**2** Включите компонент, поддерживающий функцию управления через интерфейс HDMI (например, проигрыватель дисков Blu-ray), подключенный к данному изделию.

**3** Переключите источник входного сигнала для данного изделия на проигрыватель дисков Blu-ray и проверьте, правильно ли выводится изображение.

При подключении проигрывателя дисков Blu-ray с помощью гнезда HDMI 1 нажмите кнопку выбора входа **F** один раз, чтобы появилась следующая надпись.

Название источника входного сигнала

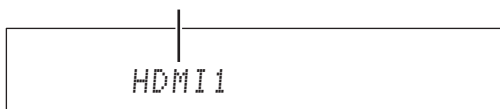

2)

• Настройка по умолчанию: “ВЫКЛ”.

Если для параметра “HDMI УПРАВЛЕНИЕ” установлено значение “ВКЛ” в меню установок.

- Даже при нажатии кнопки **⊕** **⊖** питание выключается не полностью и выходные сигналы передаются с гнезда HDMI IN на гнездо HDMI OUT (ARC).
- Перед тем как нажать кнопку **⊕** **⊖**, выберите требуемые источники входного сигнала, подключенные к входу HDMI IN (1–3).
- В зависимости от телевизора выполнение таких функций, как изменение канала, может привести к изменению настройки режимов окружающего звучания данного изделия.

**4** Убедитесь, что функция управления через интерфейс HDMI работает (включите данное изделие или настройте уровень громкости с помощью пульта ДУ телевизора).

### Если функция управления через интерфейс HDMI не работает

Проверьте пункты ниже.

- Телевизор подключен к гнезду HDMI OUT (ARC) данного изделия.
- Для параметра “HDMI УПРАВЛЕНИЕ” (см. стр. 39) в меню установок установлено значение “ВКЛ”.
- С помощью функции управления по HDMI включается телевизор. (Проверьте также относящиеся к этому функции, такие как электрическая централизация и приоритет динамик.)

Функция управления через интерфейс HDMI не работает даже после проверки пунктов выше.

- Выключите, а затем снова включите данное изделие и телевизор.
- Отключите, а затем снова вставьте кабели питания телевизора и данного изделия.
- Выбрав INPUT1, INPUT2, INPUT3 или DOCK, измените вход телевизора, а затем установите тот же вход для данного изделия.

## Изменение способа подключения и подключенных компонентов

Если изменяется подключение компонентов и гнезд, выполните сброс изделия с помощью следующих действий.

**1** Отключите функцию управления через интерфейс HDMI телевизора и проигрывателя, отключите все подключенные устройства, а затем измените подключения.

**2** Выполните шаги 1 – 3 раздела “Настройка функции управления через интерфейс HDMI”.

3)

Пример настроек телевизора

- В меню настроек телевизора выберите “Настройка соединения” → “Настройка управления через интерфейс HDMI” (пример), а затем установите для параметра “Функция управления через интерфейс HDMI” (или похожего) значение “Вкл.” (пример).
- Для таких параметров, как “Приоритет динамик” необходимо установить значение “AV-усилитель”.

4)

Для некоторых компонентов HDMI необходимо только настроить функцию управления через интерфейс HDMI. В этом случае не требуется регистрация компонентов HDMI в телевизоре.

# Функции воспроизведения

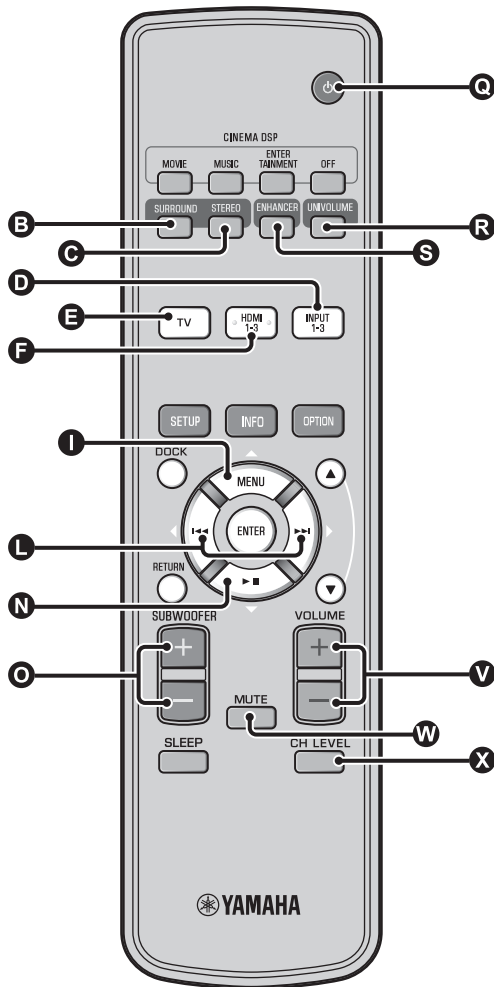

## Основные операции воспроизведения

- 1** Нажмите кнопку **A** , чтобы включить данное изделие.
- 2** Включите компоненты (телевизор, проигрыватель дисков Blu-ray, игровая приставка и т.п.), подключенные к изделию.
- 3** Выберите компонент для прослушивания, нажав кнопку выбора входа (**D**, **E**, **F**), соответствующую подключению внешних компонентов.

Например, при использовании проигрывателя дисков Blu-ray, подключенного к гнезду HDMI IN 1, выберите HDMI1, нажав кнопку выбора входа **F**, как показано ниже.

Название источника входного сигнала

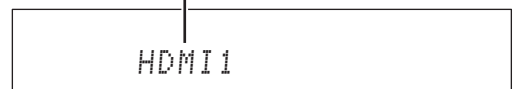

- 4** Запустите воспроизведение с компонента, выбранного в шаге 3.
- 5** С помощью кнопок **V** VOLUME +/- отрегулируйте громкость. <sup>1) 2) 3)</sup>  
С помощью кнопок **O** SUBWOOFER +/- отрегулируйте сабвуфер. <sup>4)</sup>
- 6** Выберите режим окружающего звучания или стереофонический режим и настройте звук в соответствии с личными предпочтениями. (стр. 21)

Нажмите кнопку **A** , чтобы перевести изделие в режим ожидания.

### 1)

Если звук выводится как с динамиков телевизора, так и с данного изделия, отключите звук телевизора.

### 2)

#### Отключение звука

Нажмите кнопку **W** MUTE. Когда активирована функция отключения звука, на дисплее передней панели мигает индикатор VOL. Включить звук можно, снова нажав кнопку **W** MUTE или **V** VOLUME +/-.

### 3) Примечание

Когда звук с телевизора выводится на вход HDMI IN, уровень громкости не изменяется даже при нажатии кнопки **V** VOLUME +/- или **W** MUTE.

### 4)

- Громкость сабвуфера настраивается отдельно от общей громкости.
- Ночью рекомендуется понизить громкость сабвуфера.

## Настройка звука в соответствии с личными предпочтениями

### Переключение звука между стереофоническим и окружающим звуком

Воспроизведение происходит в режиме стереофонического звука.

Нажмите кнопку **STEREO**, чтобы переключиться в стереофонический режим.

Воспроизведение происходит в режиме окружающего звука.

Нажмите кнопку **SURROUND**, чтобы переключиться в режим окружающего звучания.

### Воспроизведение форматов с цифровым сжатием (MP3, WMA и т.д.) с улучшенным звуком (Compressed Music Enhancer)

Воспроизведение форматов с цифровым сжатием, например MP3 WMA с динамическим усилением низких и высоких частот.

Нажмите кнопку **ENHANCER**, чтобы включить или выключить функцию. <sup>5)</sup>

#### 5)

- Настройкой по умолчанию является значение “Вкл.” для входа DOCK и значение “Выкл.” для остальных входов.
- Функция Compressed Music Enhancer не работает, если источник подает один из следующих типов цифрового аудиосигнала:
  - Dolby TrueHD, DTS-HD Master Audio и т.д.;
  - Сигнал с частотой вывода более 48 кГц.

#### 6)

- Настройка по умолчанию: “Выкл.”.
- Для установки значения “Выкл.” для параметра UniVolume нажмите кнопку **UNIVOLUME**.
- При воспроизведении музыки функцию UniVolume рекомендуется выключать.

### Автоматическая регулировка уровня громкости (UniVolume)

Компенсация значительной разницы в громкости при просмотре телевизора, с целью лучшего восприятия звука в следующих случаях.

- При переключении канала
- При смене телевизионной программы на рекламу
- При завершении одной программы и начале другой

Нажмите кнопку **UNIVOLUME**, чтобы включить или выключить функцию. <sup>6)</sup>

### Настройка баланса громкости

Используйте эту функцию для настройки баланса громкости каждого канала при воспроизведении. <sup>7)</sup>

**1** Нажмите кнопку **CH LEVEL**.

**2** Нажмите кнопку **△/▽** для выбора регулируемого канала среди следующих.

**Left LV:** Фронтальный левый динамик

**Right LV:** Фронтальный правый динамик

**Center LV:** Центральный

**Sur.L LV:** Левый динамик окружающего звучания

**Sur.R LV:** Правый динамик окружающего звучания

**SWFR LV:** Сабвуфер

При выборе функции My Surround:

**CenterLv:** Центральный

**SurLR LV:** Правый/левый окружающего звучания

**SWFR LV:** Сабвуфер

**3** Отрегулируйте громкость с помощью кнопок **◀/▶**. <sup>8)</sup>

Диапазон настройки: -10,0 dB – +10,0 dB

**4** Нажмите кнопку **CH LEVEL**, чтобы выйти из меню.

#### 7)

Для настройки тестового звукового сигнала см. “Уровень громкости каждого канала с использованием тестовых тонов (стр. 37)”.

#### 8)

**Пример баланса громкости**

- Если плохо слышны голоса: выберите Center Lv (центральный) и увеличьте уровень.
- Если звук кажется не объемным: выберите Sur.L LV (левый канал окружающего звучания) и Sur.R LV (правый канал окружающего звучания), чтобы увеличить громкость.
- Громкость сабвуфера также можно настроить, используя кнопки **SUBWOOFER +/-**.

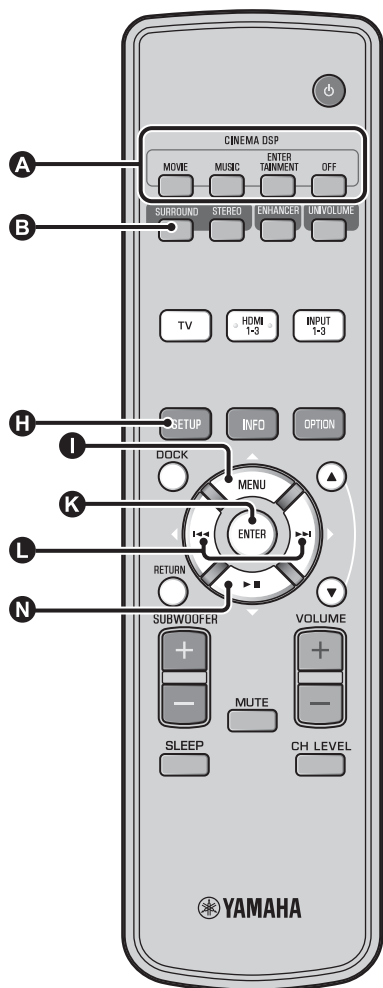

## Воспроизведение реалистичного окружающего звука (CINEMA DSP)

Воспроизведение окружающего звука с помощью эксклюзивной технологии CINEMA DSP компании Yamaha. <sup>1)</sup>

**1** Нажмите кнопку **B** SURROUND, чтобы переключиться в режим окружающего звучания.

**2** Нажмите нужную кнопку **A** CINEMA DSP несколько раз. <sup>2) 3)</sup>

На дисплее передней панели появится название категории CINEMA DSP и высветится индикатор CINEMA DSP (см. стр. 47).

MOVIE	
<b>Sci-Fi</b>	Эта программа четко воспроизводит диалоги и специальные звуковые эффекты современных фантастических кинофильмов и позволяет почувствовать обширное кинематографическое пространство.
<b>Adventure</b>	Эта программа воспроизводит захватывающую атмосферу современных фильмов жанра экшн и позволяет почувствовать динамику и волнение стремительных сцен.
<b>Spectacle</b>	Эта программа воспроизводит широкую и величественную среду и придает дополнительные ощущения при просмотре захватывающих сцен с сильным визуальным воздействием.

### 1)

#### CINEMA DSP

Данный аппарат оборудован чипом CINEMA DSP (цифровая обработка звукового поля) компании Yamaha, содержащим несколько программ звукового поля, которые используются для улучшения звучания. Большинство программ CINEMA DSP являются точной цифровой копией существующих акустических пространств знаменитых концертных залов, мест проведения музыкальных представлений и кинотеатров.

### 2)

Программы CINEMA DSP недоступны в следующих случаях.

- Происходит воспроизведение сигналов аудиоформата HD с диска Blu-ray.
- Воспроизводятся аудиосигналы с частотой дискретизации более 96 кГц.
- При использовании функции My Surround (см. стр. 23).
- При воспроизведении в стереофоническом режиме.

### 3)

Данное изделие автоматически сохраняет настройки, назначенные для каждого источника входа. При выборе другого входа изделие автоматически загружает последние настройки для выбранного входа.



MUSIC
<p><b>Music Video</b> Эта программа воспроизводит живую атмосферу и позволяет почувствовать себя на настоящем джаз-или рок-концерте.</p>
<p><b>Concert Hall</b> Эта программа воспроизводит богатый эффект окружающего звучания большого круглого концертного зала с сильным ощущением присутствия и выделением расширения звучания, что позволяет почувствовать себя сидящим близко от центра сцены.</p>
<p><b>Jazz Club</b> Эта программа воссоздает акустическую среду в “The Bottom Line”, знаменитом джаз-клубе Нью-Йорка, и позволяет почувствовать себя сидящим прямо перед сценой.</p>

ENTERTAINMENT
<p><b>Sports</b> Эта программа воспроизводит энергичную атмосферу прямой спортивной трансляции с сужением голоса комментатора в центре и расширением общей атмосферы стадиона, что позволяет почувствовать себя на самом стадионе или на поле.</p>
<p><b>Talk Show</b> Эта программа воспроизводит возбуждение ток-шоу в прямом эфире. Она усиливает ощущение окружающего веселья, но поддерживает уровень громкости разговора на комфортном уровне.</p>
<p><b>Drama</b> Эта программа формирует реверберации, характерные для широкого круга жанров кинофильмов: от серьезных драм до мюзиклов и комедий, и предлагает оптимальные ощущения трехмерного звука благодаря мягкому, но отчетливому воспроизведению эффектов, тонов и фоновой музыки на фоне четких слов.</p>
<p><b>Game</b> Эта программа подходит для ролевых и приключенческих игр. Она использует эффекты звукового поля для кинофильмов, чтобы добиться ощущения глубины и трехмерного пространства во время игры и одновременно создает киноэффекты окружающего звучания в киносценах игр.</p>
<p><b>Mch Stereo</b> Эта программа микширует многоканальный источник в 2 канала, а затем выводит звук через все колонки и формирует стереозвучание в широком диапазоне. Она идеальна для фоновой музыки на вечеринках и т.п.</p>

OFF (DSP Off)
<p><b>Sur.Decoder (декодер окружающего звучания)</b> Данная программа воспроизводит окружающий звук без эффекта звукового поля CINEMA DISP.</p>

## Изменения типа вывода аудио для воспроизведения с окружающим звучанием

Данный аппарат позволяет устанавливать количество каналов вывода лучей и тип вывода аудио.

- 1 Нажмите кнопку **H** SETUP.
- 2 Используйте кнопки **1**  $\Delta$  / **N**  $\nabla$  и кнопку **K** ENTER для выбора “Sound Setup”.
- 3 Используйте кнопки **1**  $\Delta$  / **N**  $\nabla$  и кнопку **K** ENTER для выбора “Sound Out”.
- 4 Используйте кнопки **1**  $\Delta$  / **N**  $\nabla$  и кнопку **K** ENTER для выбора “Ch Out”.
- 5 Нажмите кнопку **L**  $\langle / \rangle$ , чтобы выбрать количество выводимых каналов.  
Выбираемый элемент: 5.1ch, 7.1ch, Auto ch\* 4)
- 6 Нажмите кнопку **N**  $\nabla$  для выбора “Sur.”
- 7 С помощью кнопок **L**  $\langle / \rangle$  выберите требуемый способ вывода звука. 5)  
Выбираемый элемент:  
(при выборе 5.1ch) 5Beam, St+3Beam, 3Beam, My Sur.  
(при выборе 7.1ch) 5Beam+2, St+3Beam2, 3Beam, My Sur.
- 8 Для выхода из меню нажмите кнопку **H** SETUP.

Продолжение на следующей странице. ➔

### 4)

- Установки по умолчанию обозначены символом “\*”.
- При установке значения “Auto ch” (автоматический).  
Входной сигнал 2-канальный/5-канальный, → вывод 5.1-канального звука  
Входной сигнал 6.1-канальный/7.1-канальный → вывод 7.1ch-канального звука

### 5)

При подключении наушников отобразится надпись “Наушники”, и настройки не удастся изменить.

■ Выбираемый элемент для режима “Sur. (огибающий звук)”

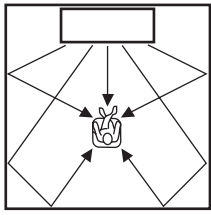
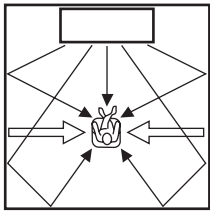
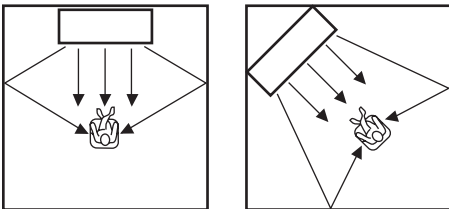
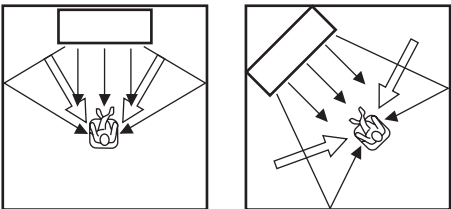
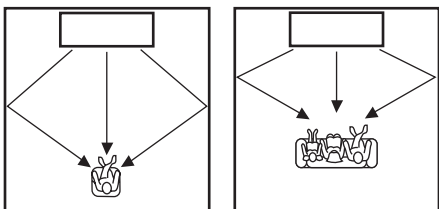
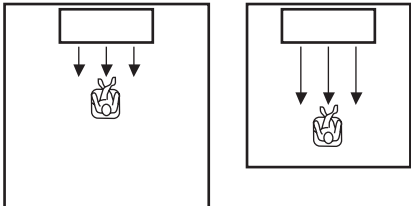
	Режимы лучей для “5.1ch”	Режимы лучей для “7.1ch”
<p>Для восприятия эффектов окружающего звука в фильме и т.д. в полной мере</p>	<p><b>5 Beam (5 Лучей)</b></p>  <p>Вывод звуковых лучей через фронтальный правый, фронтальный левый, центральный каналы, правый и левый каналы окружающего звучания.</p>	<p><b>5Beam+2 (5Лучей Плюс 2)</b></p>  <p>Вывод звуковых лучей через фронтальный правый, фронтальный левый, центральный каналы, правый и левый тыловые каналы окружающего звучания. Сигналы правого и левого каналов окружающего звучания микшируются в фронтальные правый и левый каналы и правый и левый тыловые каналы окружающего звучания.</p>
<p>Просмотр записей трансляций на диске Blue-ray</p>	<p><b>St+3Beam (Стерео+3Луча)</b></p>  <p>Вывод обычного звука через фронтальный левый и правый каналы и звуковых лучей через центральный канал и правый и левый каналы окружающего звучания.</p>	<p><b>St+3Beam2 (СТ+3Луча Плюс 2)</b></p>  <p>Вывод обычного звука через фронтальный левый и правый каналы и звуковых лучей через центральный канал и правый и левый тыловые каналы окружающего звучания. Правый и левый каналы окружающего звучания выводятся через лучи фронтального правого и левого каналов и правого и левого тыловых каналов окружающего звучания.</p>
<p>Просмотр фильмов всей семьей или если положение слушателя находится близко к задней стене.</p>	<p><b>3 Beam (3 Луча)</b></p> <p>Вывод звуковых лучей через фронтальный правый и левый каналы и центральный канал. Другие сигналы каналов микшируются в фронтальные правый и левый каналы.</p> 	
<p>Для небольшого помещения или если эффекты окружающего звука плохо воспроизводятся из-за условий в комнате.</p>	<p><b>My Sur. (My Surround)</b></p> <p>Для получения полного эффекта от функции My Surround положение слушателя должно находиться перед изделием. Даже если эффекты объемного звучания не воспроизводятся должным образом при включении других параметров, эффекты можно задействовать с помощью этого режима.</p> 	

## Настройка декодера окружающего звучания

Если данное изделие воспроизводит источники 2-канального или 5.1-канального звука в режиме объемного звучания, декодер окружающего звучания позволяет распределять их для воспроизведения в 7.1-канальном режиме. <sup>1)</sup> Переключая декодер, можно множество эффектов окружающего звука. <sup>2)</sup>

### В меню параметров выберите и установите параметр “Sur.Dec.Mode”.

Для получения информации об использовании меню параметров см. пункт “Настройки для каждого источника входного сигнала (меню параметров)” на стр. 27.

### Доступные декодеры и рекомендуемые источники 2-канальный → 5-канальный

Декодер		Рекомендуемый источник
Pro Logic (Dolby Pro Logic)	–	Все источники
PLII (Dolby Pro Logic II)	Movie Music Game	Кинофильмы Музыка Игры
Neo:6 (DTS Neo:6)	Cinema Music	Кинофильмы Музыка

### 2-канальный → 7-канальный

Декодер		Рекомендуемый источник
PLIIx (Dolby Pro Logic IIx)	Movie Music Game	Кинофильмы Музыка Игры
Neo:6 (DTS Neo:6)	Cinema Music	Кинофильмы Музыка

#### 1)

#### Воспроизведение 5.1-канальных источников с помощью декодера окружающего звучания

Если для параметра “Ch Out” (вывод каналов) установлено значение “7.1ch”, данное изделие выполняет преобразование источников 5.1-канального звука, а затем воспроизводит их в режиме 7.1-канального объемного звука (см. стр. 23). В зависимости от входных сигналов автоматически выбирается один из перечисленных ниже декодеров.

5.1-канальный входной источник	Декодер
PCM, Dolby Digital, Dolby Digital EX, Dolby TrueHD, Dolby Digital Plus	Dolby Pro Logic IIx Movie/Music
DTS Digital, DTS-ES matrix, DTS-HD Master Audio, DTS-HD High Resolution Audio	DTS ES matrix
DTS-ES discrete	DTS-ES discrete

#### 2)

- Декодеры доступны только при выборе воспроизведения окружающего звука.
- Доступные декодеры зависят от параметра “Ch Out” (см. стр. 24).
- Во время воспроизведения стереофонического звука (см. стр. 21) или при использовании функции My Surround (см. стр. 23) декодер окружающего звучания не работает.

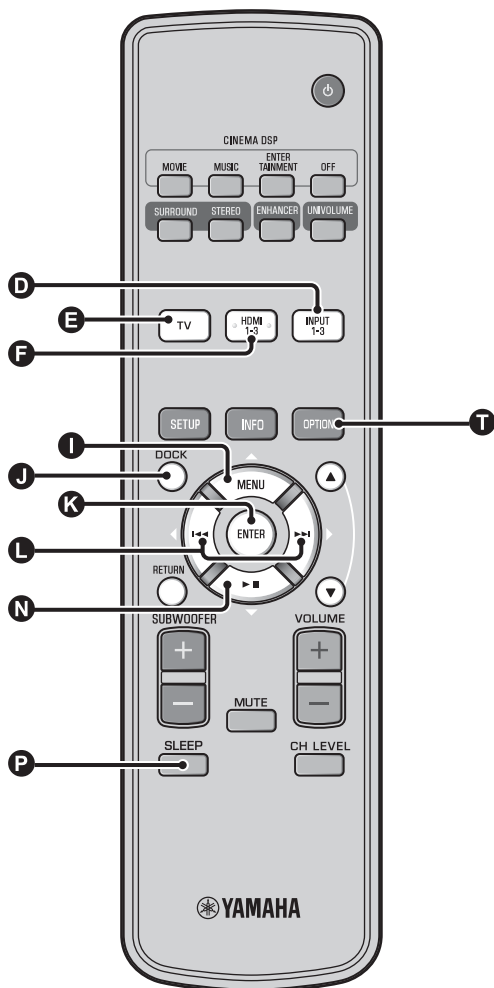

## Использование полезных функций

### Прослушивание через наушники

Вставьте разъем наушников в гнездо PHONES изделия (☞ стр. 46).<sup>1)</sup>

#### Воспроизведение окружающего звука с помощью наушников

С помощью новой технологии 7.1-канального окружающего звучания наушников можно прослушивать окружающий и стереофонический звук с помощью наушников, также как через динамики. (☞ стр. 21) При использовании наушников можно также менять режим CINEMA DSP (☞ стр. 22).

#### 1) ☞

- Громкость наушников, регулировка тембра и уровень LFE можно настроить отдельно с помощью настройки динамика.
- Если присутствует избыток низких частот при воспроизведении 5.1-канального или 7.1-канального звука, содержащего канал LFE (0.1), звук можно улучшить, уменьшив уровень LFE. (☞ стр. 36)

## Таймер сна/функция автоматического выключения питания

Эта функция позволяет автоматически переводить аппарат в режим ожидания по истечении определенного промежутка времени.

### Нажмите кнопку **SLEEP** несколько раз.

Изменение времени, необходимого для перехода изделия в режим ожидания. На дисплее передней панели будет мигать индикатор SLEEP (см. стр. 47). На дисплее передней панели загорится индикатор SLEEP, и будет установлен таймер сна. <sup>2)</sup>

**Выбираемый элемент:** Sleep 120 min., Sleep 90 min., Sleep 60 min., Sleep 30 min., AutoPowerDown, Off

## Функция автоматического выключения питания <sup>3)</sup>

При установке параметра AutoPowerDown изделие автоматически переходит в режим ожидания после 10 минут с момента выключения выбранного входного источника или перехода его в режим ожидания. Данная функция полезна, если изделие случайно забыли выключить.

## Настройки для каждого источника входного сигнала (меню параметров)

Установка в соответствии с каждым входом (TV/HDMI1-3/INPUT1-3/DOCK). Доступные пункты меню отличаются в зависимости от выбранного входа.

**1** Нажмите кнопку входа (**D**, **E**, **F**, **J**) для выбора входа, настройки которого нужно изменить.

**2** Нажмите кнопку **OPTION**.

На дисплее передней панели появится меню параметров.

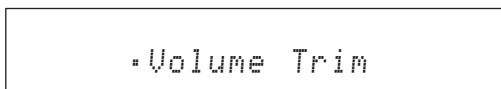

**3** Выберите элементы с помощью кнопок **1**  $\Delta$ /**N**  $\nabla$ , а затем нажмите кнопку **ENTER**.

**4** Измените значение настройки с помощью кнопок **L**  $\langle$ /**R**  $\rangle$ .

**5** Для выхода из меню параметров нажмите кнопку **OPTION**.

2)

- Если изделие находится в режиме ожидания или выбрано значение “Выкл”, настройка таймера сна отменяется.
- При установке параметра AutoPowerDown индикатор SLEEP не загорается, пока включен источник входного сигнала.

3)

- Если в течение 10 минут до входа в режим ожидания изделие используется, оно не входит в режим ожидания до тех пор, пока с момента последней операции не пройдет 10 минут.

## Пункты меню параметров

Для каждого источника входного сигнала предусмотрены перечисленные ниже пункты меню.

Источник входного сигнала	Пункты меню
HDMI1-3	Volume Trim, Decoder Mode, Sur. Dec. Mode, Signal Info
TV	
INPUT1-3	
DOCK	Volume Trim, Sur. Dec. Mode, Connect, Disconnect, Pairing, Interlock <sup>4)</sup>

Пункты меню параметров перечислены ниже. Данные настройки применяются к выбранному в текущий момент источнику входного сигнала. Установки по умолчанию обозначены символом “\*”.

## ■ Регулировка уровня входного сигнала каждого гнезда (Volume Trim)

Регулировка уровня входного сигнала каждого гнезда производится для компенсации различий между громкостью различных входных устройств.

**Диапазон настройки:** от -6,0 dB до 0,0 dB\* до +6,0 dB

## ■ Переключение воспроизводимого аудиосигнала (Decoder Mode)

Используется для выбора цифровых аудиосигналов для воспроизведения.

**Выбираемый элемент:** Auto\*, DTS

Auto: Изделие автоматически выбирает аудиосигнал для воспроизведения. Обычно установлен данный режим.  
DTS: Изделие воспроизводит только сигнал DTS.

## ■ Настройка декодера окружающего звучания (Sur. Dec. Mode)

Для получения дополнительной информации см. раздел “Настройка звука в соответствии с личными предпочтениями” (см. стр. 21).

- Параметр AutoPowerDown не может быть выбран в следующих случаях:
  - выбран пункт (INPUT3) или DOCK.
  - выбран пункт TV или HDMI1-3 и включена функция управления через интерфейс HDMI.

4)

Для получения дополнительной информации о функции Interlock см. раздел “Воспроизведение iPod/iPhone (см. стр. 29)”. Для получения дополнительной информации о подключении, отключении и согласовании см. раздел “Воспроизведение компонента Bluetooth (см. стр. 30)”.

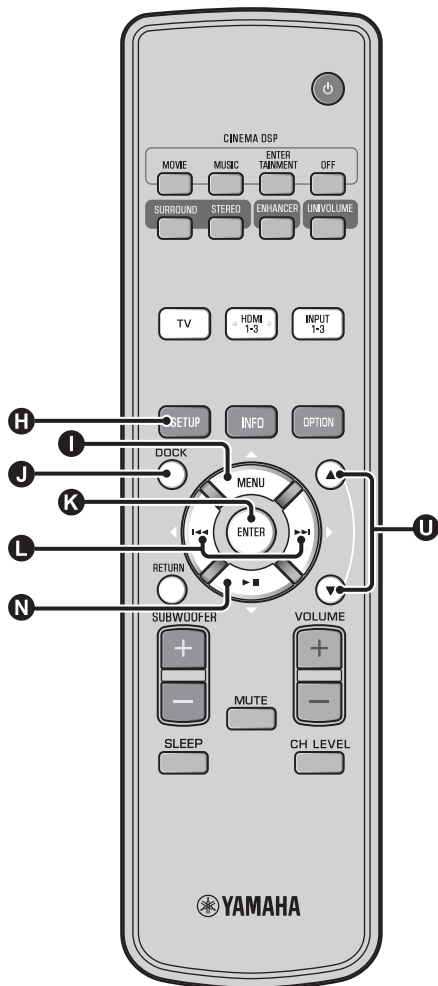

### ■ Отображение информации о входном сигнале (Signal Info)

Для выбора информации, перечисленной ниже, используйте кнопки **I**  $\Delta$  / **N**  $\nabla$ .

Format	Формат цифрового аудиосигнала
Channel	Количество каналов, имеющихся во входном сигнале (передний/окружающего звука/LFE (низкочастотные звуковые эффекты)) Пример отображения: [3/2/0.1] → 3 передних канала, 2 канала окружающего звучания, LFE для входного сигнала <sup>1)</sup>
Sampling	Частота дискретизации цифрового входного сигнала
Bitrate	Скорость передачи входного сигнала в битах в секунду
HDMI In	Разрешение видеосигнала HDMI
HDMI Message	При наличии ошибки HDMI (отображается только при появлении ошибки).

#### 1)

Если входной сигнал содержит каналы, которые не могут быть отображены в формате, представленном в примере, общее число каналов будет отображаться в виде "5.1ch".

## Воспроизведение iPod/iPhone

Можно воспроизводить музыку, сохраненную на iPod/iPhone, при подключении их к универсальной док-станции для iPod компании Yamaha (дополнительная модель YDS-12 и т.д.) или к беспроводной системе для iPod/iPhone (дополнительная модель YID-W10).

- 1 Вставьте iPod/iPhone в универсальную док-станцию для iPod компании Yamaha или в беспроводную систему для iPod/iPhone, подключенную к разъему DOCK.<sup>2)</sup>**

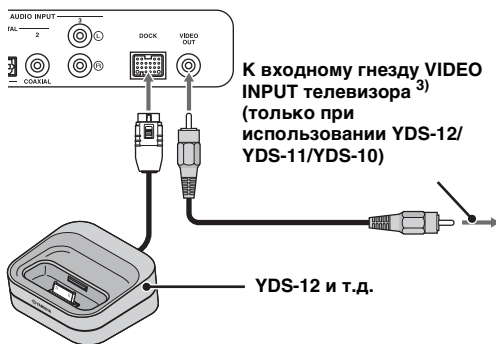

Располагайте ее как можно дальше от изделия во избежание помех.

- 2 Воспроизведение iPod/iPhone путем выбора входа док-станции с помощью нажатия кнопки DOCK.<sup>4)</sup>**

### 2)

- Подключайте, когда изделие находится в режиме ожидания.
- Для получения дополнительной информации о подключении и настройке YDS-12 и YID-W10 см. поставляемые с ними руководства.

### 3)

При использовании YDS-12, YDS-11 или YDS-10 со штырьковым видеокабелем (поставляется) для подключения гнезда VIDEO OUT данного изделия к гнезду VIDEO INPUT телевизора можно воспроизводить видео с iPod/iPhone на телевизоре.

### 4) Примечание

- Для некоторых моделей или версий программного обеспечения iPod/iPhone могут быть недоступны определенные функции.
- Для получения дополнительной информации о сообщениях, отображаемых на дисплее передней панели подключенного iPod/iPhone см. пункт “iPod/iPhone (стр. 44)” в разделе “Устранение неисправностей”.

## При использовании универсальной док-станции для iPod компании Yamaha (дополнительная модель YDS-12 и т.д.)<sup>5)</sup>

После установки iPod/iPhone в док-станцию можно использовать пульт ДУ данного изделия для управления воспроизведением. Также можно воспроизводить видео с iPod/iPhone на телевизоре.

- : Управление меню iPod.
- : Управление колесом Click Wheel.

**Модели iPod/iPhone, которые поддерживаются универсальной док-станцией для iPod (YDS-12/YDS-11/YDS-10).** (По состоянию на сентябрь 2010 г.)

- iPod touch, iPod mini, iPod (4-е и 5-е поколения), iPod Classic, iPod nano, iPhone, iPhone 3G, iPhone 3GS
- Устройства iPhone не совместимы с YDS-11/YDS-10.

## При использовании беспроводной системы для iPod (дополнительная модель YID-W10)<sup>6)</sup>

После подключения к данному изделию ресивера и установки iPod/iPhone в передатчик можно использовать подключенный iPod/iPhone в качестве пульта ДУ при воспроизведении музыки.

**Модели iPod/iPhone, которые поддерживаются беспроводной системой для iPod (YID-W10).**

(По состоянию на сентябрь 2010 г.)

- iPod touch, iPod (5-е поколение), iPod Classic, iPod nano, iPhone, iPhone 3G, iPhone 3GS

## ■ Соединение с данным изделием (режим Interlock)<sup>7)</sup>

Если для параметра “Interlock” в меню параметров установлено значение “On” (стр. 27), то при использовании YID-W10 можно использовать следующие функции для iPod/iPhone.

- При запуске воспроизведения на iPod/iPhone данное изделие включается и параметр DOCK (iPod) автоматически устанавливается в качестве источника.
- При остановке воспроизведения или после извлечения iPod/iPhone из передатчика данное изделие автоматически переходит в режим ожидания.

- Перед установкой или извлечением iPod/iPhone обязательно снижайте уровень громкости до минимума.

### 5)

Данное изделие производит зарядку батареи iPod/iPhone, если он установлен в универсальную док-станцию для iPod компании Yamaha, подключенную к разъему DOCK, даже если изделие находится в режиме ожидания. На дисплее передней панели при этом появляется надпись “Charging”.

### 6)

- При подключении YID-W10 и установке для параметра “Interlock” значения “On” зарядка производится даже в режиме ожидания.
- Для установки уровня громкости, превышающего максимальный уровень для iPod/iPhone используйте пульт ДУ данного изделия для регулировки громкости.

### 7)

Данная функция работает с мелодией звонка и звуком приложения. Если iPhone находится в режиме без звука, данное изделие не включается от мелодии звонка.

ПОДГОТОВКА

ПОДКЛЮЧЕНИЕ/  
ИСХОДНЫЕ НАСТРОЙКИ

ВОСПРОИЗВЕДЕНИЕ

УСТАНОВКИ

УСТРАНЕНИЕ  
НЕИСПРАВНОСТЕЙ

О ДАННОМ  
ИЗДЕЛИИ

Русский

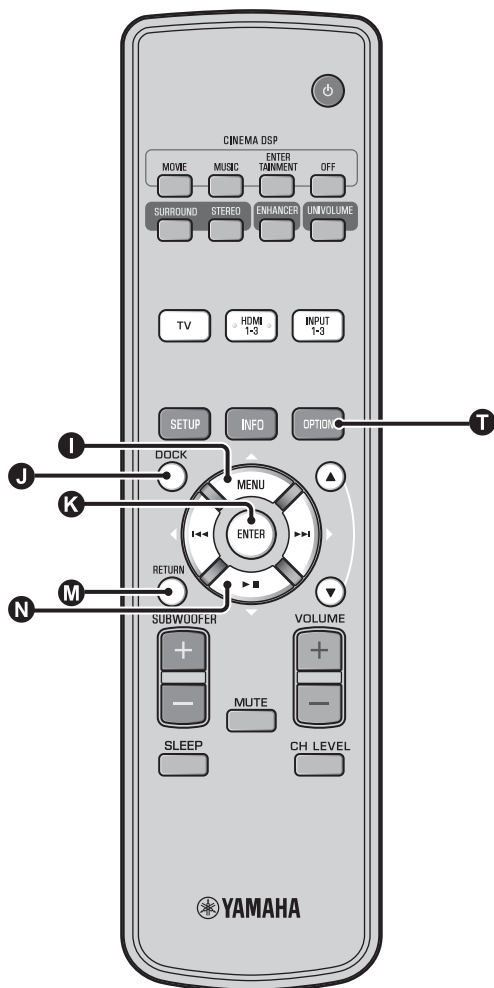

## Воспроизведение компонента Bluetooth

Воспроизведение музыки, сохраненной в компонентах Bluetooth (переносные аудиопроигрыватели компьютеры с Bluetooth и т.д.), подключенных к беспроводному аудиоресиверу Bluetooth (дополнительная модель YBA-10).

### Согласование

#### О “Согласовании”

Согласование - это операция регистрации компонента для передачи. Перед первым использованием компонента Bluetooth с беспроводным аудиоресивером Bluetooth компании Yamaha, подключенным к системе, а также при удалении зарегистрированных данных согласования необходимо выполнить процедуру согласования.

Для обеспечения безопасности операция согласования ограничена 8 минутами. Перед началом этой процедуры внимательно прочитайте и запомните все инструкции.



**1** Подключите беспроводной аудиоресивер Bluetooth (дополнительная модель YBA-10) к разъему DOCK, как описано в шаге 1 (стр. 29) раздела “Воспроизведение iPod/iPhone”.<sup>1)</sup>

**2** Нажмите кнопку **DOCK**, чтобы переключить вход на DOCK.

**3** Включите компонент Bluetooth, с которым требуется выполнить согласование, а затем переключитесь в режим согласования.<sup>2)</sup>

**4** Нажмите кнопку **OPTION**.

На дисплее появится меню параметров для входа DOCK.

**5** Выберите пункт “Pairing” с помощью кнопок **△/N ▽** и нажмите кнопку **ENTER**.<sup>3)</sup>

При запуске подключения Bluetooth на экране отобразится надпись “Searching...”.

**6** Убедитесь, что компоненты Bluetooth обнаружили беспроводной аудиоресивер Bluetooth.

Если компонент Bluetooth обнаруживает беспроводной аудиоресивер Yamaha Bluetooth, имя аудиоресивера (например, “YBA-10 YAMAHA”) появится в списке устройств компонента Bluetooth.

**7** Выберите в списке компонентов Bluetooth беспроводной аудиоресивер Bluetooth и введите “0000” в качестве пароля для Bluetooth.

## Подключение<sup>4)</sup>

**1** Нажмите кнопку **DOCK**, чтобы переключить вход на DOCK.

**2** Нажмите кнопку **OPTION**.

**3** Выберите “Connect” и нажмите кнопку **ENTER**.<sup>5)</sup>

**4** Чтобы отключить беспроводной аудиоресивер Bluetooth от компонента Bluetooth, снова нажмите **OPTION**, чтобы отобразить меню параметров, затем выберите “Disconnect” и нажмите кнопку **ENTER**.

1)

Подробная информация приведена в руководстве, поставляемом с YBA-10.

2)

Для получения дополнительной информации см. руководство по компоненту Bluetooth.

3)

Чтобы отменить согласование, нажмите кнопку **RETURN**.

4)

При установке соединения Bluetooth с данным изделием можно подключаться только к недавно подключенным компонентам Bluetooth.

5)

- Для получения дополнительной информации о сообщениях см. пункт “Bluetooth (стр. 45)” в разделе “Устранение неисправностей”.
- Если необходимо установить соединение не с самым последним подключенным компонентом Bluetooth, иницируйте соединение с этого компонента Bluetooth. Для получения дополнительной информации см. руководство по компоненту Bluetooth.

# Меню настройки

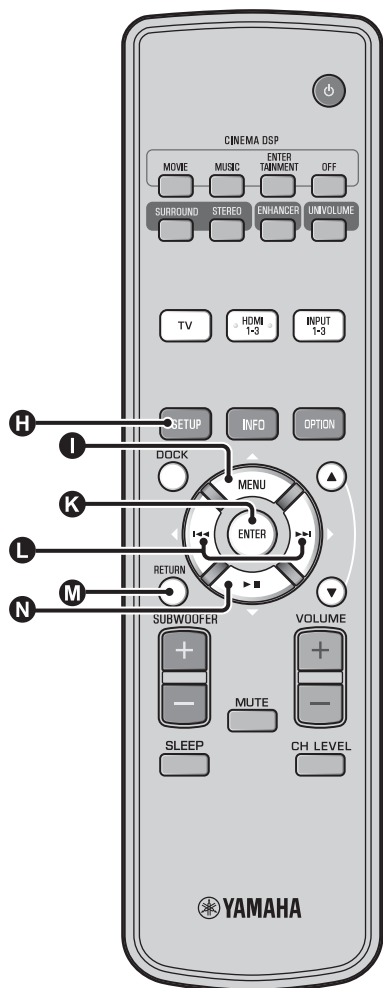

## Процедура настройки

Перед выполнением следующих процедур убедитесь, что данное изделие подключено к телевизору с помощью штырькового видеокабеля (прилагается), а в качестве входа телевизора выбран “VIDEO INPUT 1 (пример)”.

### 1 Нажмите кнопку **H** SETUP для входа в меню настройки. <sup>1)</sup>

#### МЕНЮ УСТАНОВОК

- ПАМЯТЬ
- АВТО НАСТРОЙКА
- РУЧНАЯ НАСТРОЙКА
- НАСТРОЙКА ЗВУКА
- МЕНЮ УСТАНОВКИ ВХОДОВ
- МЕНЮ УСТАНОВКИ ДИСПЛЕЯ
- [▲]/[▼] : Вв/Вниз
- [ENTER] : Ввод

### 2 Выберите меню с помощью кнопок **I** ▲/N ▼ и нажмите кнопку **K** ENTER.

Повторите эти шаги для отображения требуемого меню.

#### РУЧНАЯ НАСТРОЙКА

- 1) УСТАНОВКА ПАРАМЕТРОВ
- 2) УСТАНОВКА ЛУЧЕЙ
- 3) СМЕЩЕНИЕ ФРОНТ. КАНАЛОВ

[▲]/[▼] : Вв/Вниз  
[ENTER] : Ввод

### 3 Измените значение настройки каждого меню, нажав кнопку **L** </>. <sup>2)</sup>

### 4 Нажмите кнопку **H** SETUP еще раз, чтобы выйти из меню настройки.

Нажмите **M** RETURN, чтобы вернуться в предыдущее меню.

#### 1) **!** Примечание

Нажмите и удерживайте кнопку **H** SETUP для отображения меню “ВЫБОР ЯЗЫКА” (стр. 40).

#### 2) **☀**

Установки по умолчанию обозначены символом “☀”.

## Список меню настройки

Категория	Меню	Подменю	Описание	Стр.	
ПАМЯТЬ	СЧИТАТЬ	Ячейка 1, Ячейка 2, Ячейка 3	Загрузка сохраненных в памяти настроек лучей и звука.	стр. 17	
	ЗАПИСАТЬ	Ячейка 1, Ячейка 2, Ячейка 3	Сохранение текущих настроек лучей и звука в памяти.	стр. 16	
АВТО НАСТРОЙКА	ЛУЧИ+ЗВУК оптимизация	АВТО НАСТРОЙКА	Автоматическая оптимизация настроек лучей и звука.	стр. 14	
	только ЛУЧИ		Автоматическая оптимизация настроек лучей.	стр. 14	
	только ЗВУК		Автоматическая оптимизация настроек звука.	стр. 14	
РУЧНАЯ НАСТРОЙКА	УСТАНОВКА ПАРАМЕТРОВ	МЕСТО УСТАНОВКИ ПРОЕКТОРА, параметры комнаты для прослушивания, параметры расстояния	Установка параметров комнаты для прослушивания и места слушателя.	стр. 34	
	УСТАНОВКА ЛУЧЕЙ	ГОРИЗОНТАЛЬНЫЙ УГОЛ, ОБЩАЯ ДЛИНА ЛУЧА, ФОКУСНОЕ РАССТОЯНИЕ (Фронт L, Фронт R, Центр, Тыл L, Тыл R)	Настройка различных параметров звуковых лучей.	стр. 35	
	СМЕЩЕНИЕ ФРОНТ.КАНАЛОВ	Влево, Вправо	Настройка расположения звучания фронтальных правого и левого каналов.	стр. 36	
НАСТРОЙКА ЗВУКА	РЕГУЛИРОВКА ТЕМБРА	ВЫСОКИЕ, БАСЫ	Настройка выходного уровня высокочастотного или низкочастотного звучания.	стр. 36	
	САББУФЕР	LFE УРОВЕНЬ	Установка настроек сабвуфера.	стр. 36	
	ЗАДЕРЖКА ЗВУЧАНИЯ	АВТО LIP SYNC	TV, HDMI-3, INPUT1, INPUT2, INPUT3	Ручная регулировка времени выхода аудиосигналов.	стр. 36
			Динамич.диапазон	Adaptive DRC, Dolby/DTS DRC	Регулировка динамического диапазона.
	УРОВЕНЬ КАНАЛОВ	Фронт L, Фронт R, Центр, Тыл L, Тыл R, Сабвуфер	Регулировка уровня громкости каждого канала.	стр. 37	
	ВЫВОД ЗВУКА	Формат	Тыл	Настройки вывода звукового луча.	стр. 37
			Установка настроек вывода аудиосигналов окружающего звука.	стр. 37	
МЕНЮ УСТАНОВКИ ВХОДОВ	НАЗНАЧЕНИЕ ВХОДОВ	ОПТИЧЕСКИЕ1, ОПТИЧЕСКИЕ2, КОАКСИАЛЬНЫЕ, АНАЛОГОВЫЙ	Назначение гнезд в соответствии с используемым компонентом.	стр. 38	
		ВЫБОР АУДИО (HDMI1, HDMI2, HDMI3)	Установка настроек вывода звука через гнездо HDMI	стр. 38	
	ПЕРЕИМЕНОВАНИЕ ВХОДОВ	TV, INPUT1, INPUT2, INPUT3, HDMI1, HDMI2, HDMI3	Переименование отображаемого названия источника входного сигнала.	стр. 39	
	HDMI УСТАНОВКИ	HDMI УПРАВЛЕНИЕ, ПОДДЕРЖКА АУДИО	Установка настроек HDMI.	стр. 39	
МЕНЮ УСТАНОВКИ ДИСПЛЕЯ	УСТАНОВКИ ДИСПЛЕЯ	СТАНДАРТН.ЯРКОСТЬ, АВТОМАТИЧ.УСТАНОВКА	Настройка параметров дисплея передней панели.	стр. 40	
	УСТАНОВ.ЭКРАННОГО МЕНЮ	СДВИГ МЕНЮ, ЦВЕТ МЕНЮ	Регулировка настроек экранного меню.	стр. 40	
	ВЫБОР ЯЗЫКА	ENGLISH, DEUTSCH, FRANÇAIS, ESPAÑOL, ITALIANO, NEDERLANDS, РУССКИЙ, SVENSKA	Изменение языка экранного меню.	стр. 40	
	ЕДИНИЦЫ ИЗМЕРЕНИЯ	МЕТРЫ, ФУТЫ	Изменение отображаемой единицы измерения.	стр. 40	

ПОДГОТОВКА

ПОДКЛЮЧЕНИЕ/  
ИСХОДНЫЕ НАСТРОЙКИ

ВОСПРОИЗВЕДЕНИЕ

УСТАНОВКИ

УСТРАНЕНИЕ  
НЕИСПРАВНОСТЕЙ

О ДАННОМ  
ИЗДЕЛИИ

Русский

## Ручная настройка

Это меню используется для ручной настройки параметров, связанных с выводом звукового луча. Для точной настройки параметров, установленных с помощью процедуры “АВТО НАСТРОЙКА”, воспользуйтесь пунктами “УСТАНОВКА ЛУЧЕЙ” и “СМЕЩЕНИЕ ФРОНТ.КАНАЛОВ”.

### Установка параметров

#### РУЧНАЯ НАСТРОЙКА → УСТАНОВКА ПАРАМЕТРОВ

Используется для указания расположения аппарата в комнате для прослушивания и расстояния аппарата от места слушателя. 1) 2)

#### 1 В меню “УСТАНОВКА ПАРАМЕТРОВ 1/3” установите параметр “МЕСТО УСТАНОВКИ ПРОЕКТОРА”.

Выбор положения установки аппарата. 3)

**Выбираемый элемент: УСТАНОВКА ВДОЛЬ СТЕНЫ\*** (параллельно стене), **ПОД УГЛОМ К СТЕНЕ ИЛИ В УГЛУ** (под углом к стене или в углу)

УСТАНОВКА ВДОЛЬ СТЕНЫ

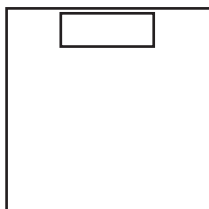

ПОД УГЛОМ К СТЕНЕ ИЛИ В УГЛУ

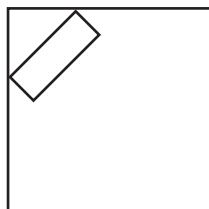

#### 2 В меню “УСТАНОВКА ПАРАМЕТРОВ 2/3” укажите параметры комнаты для прослушивания.

Укажите длину и ширину комнаты для прослушивания.

**Диапазон установки: от 2,0 м до 12,0 м**

Если аппарат установлен параллельно стене, укажите ширину комнаты для прослушивания и расстояние между аппаратом и задней стеной.

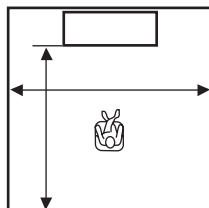

Если аппарат установлен в углу, укажите ширину и длину комнаты для прослушивания.

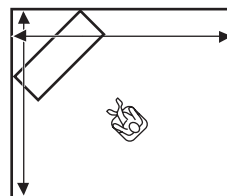

#### 3 В меню “УСТАНОВКА ПАРАМЕТРОВ 3/3” укажите параметры расстояния.

Укажите расстояние между местом слушателя и аппаратом. Если аппарат установлен параллельно стене, необходимо дополнительно указать расстояние между местом слушателя и левой стеной.

**Диапазон установки (от аппарата): от 1,8 до 9,0 м**

**Диапазон установки (от левой стены): от 0,6 до 11,4 м**

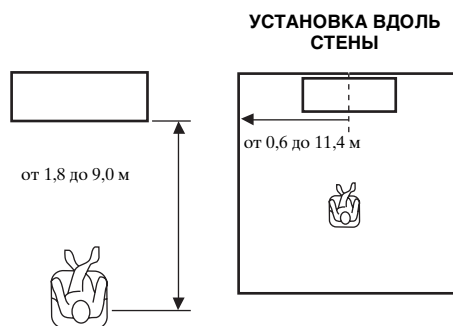

#### 1) ☀️

При изменении параметров в меню “УСТАНОВКА ПАРАМЕТРОВ” автоматически изменяются параметры в меню “УСТАНОВКА ЛУЧЕЙ”.

#### 2) ☀️

При выполнении настроек в меню “УСТАНОВКА ПАРАМЕТРОВ” теряются настройки оптимизации луча, выполненные во время процедуры “АВТО НАСТРОЙКА”.

#### 3) ☀️

При изменении этого параметра настройки режима окружающего звучания изменяются автоматически (☞стр. 23).

## Установка лучей

### РУЧНАЯ НАСТРОЙКА → УСТАНОВКА ЛУЧЕЙ

Используется для ручной настройки различных параметров звуковых лучей. <sup>4)</sup>

#### 1 Установите параметр “ГОРИЗОНТАЛЬНЫЙ УГОЛ”.

Установите горизонтальный угол звуковых лучей для каждого канала, используя тестовые тоны. Изменяйте параметр в направлении L (влево) для перемещения направления вывода влево и изменяйте параметр в направлении R (вправо) для перемещения направления вывода вправо.

**Диапазон установки: от L90° до R90°**

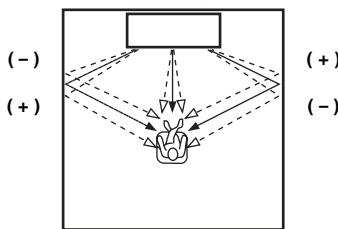

#### 2 Установите параметр “ОБЩАЯ ДЛИНА ЛУЧА”. <sup>5)</sup>

Установите расстояние, которое звуковые лучи проходят после выхода из колонки и их отражения от стены до места слушателя, чтобы все звуки достигали места слушателя одновременно.

**Диапазон установки: от 0,3 м до 24,0 м**

Длина каждой стрелки соответствует общей длине луча.

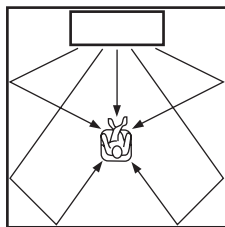

#### 3 Установите параметр “ФОКУСНОЕ РАССТОЯНИЕ”. <sup>6)</sup>

Установите расстояние от передней части аппарата до точки фокусировки вывода каждого канала для создания ощущения расширения для каждого канала. Изменяйте параметр в направлении - (минус) для перемещения фокусировки наружу (расширение зоны наилучшего восприятия) и изменяйте параметр в направлении + (плюс) для перемещения фокусировки в обычное место (сужение зоны наилучшего восприятия).

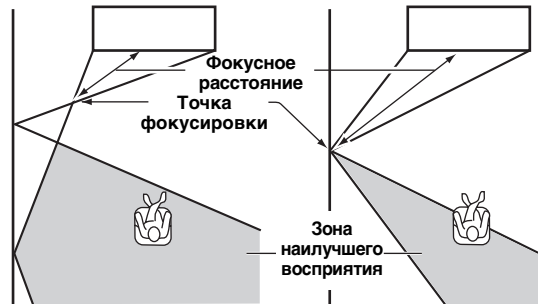

Для параметра “Центр” рекомендуется использовать исходную настройку (-0,5 м или -1,5 ft).

**Подменю: Фронт L, Фронт R, Тыл L, Тыл R**

**Диапазон установки: от -1,0 м до +13,0 м**

**Подменю: Центр**

**Диапазон установки: от -1,0 м до -0,5 м\* до +13,0 м**

Пример

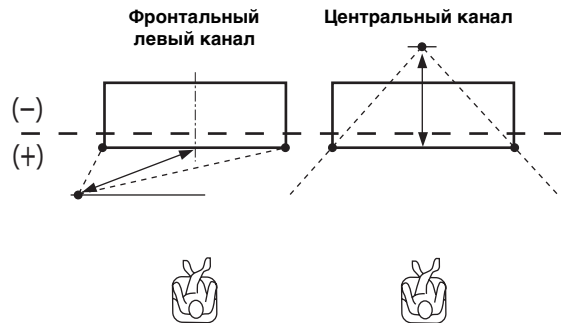

#### 4) ☹️

- Параметры в меню “УСТАНОВКА ЛУЧЕЙ” устанавливаются автоматически (за исключением параметра “Центр” в меню “ФОКУСНОЕ РАССТОЯНИЕ”) при выполнении процедуры “АВТО НАСТРОЙКА” (☹️ стр. 12) и при настройке параметров в меню “УСТАНОВКА ПАРАМЕТРОВ” (☹️ стр. 34).
- В зависимости от настроек режима окружающего звука (☹️ стр. 23) некоторые расположения каналов будут невозможны для выбора. В таком случае отображается “- -”.

#### 5) ⚠️ Примечание

Изменяйте этот параметр, только если изменялся параметр “ГОРИЗОНТАЛЬНЫЙ УГОЛ”.

#### 6) ☹️

В случае использования процедуры “АВТО НАСТРОЙКА” (☹️ стр. 12) или настройки параметров “УСТАНОВКА ПАРАМЕТРОВ” (☹️ стр. 34) зона наилучшего восприятия становится немного шире аппарата.

## Смещение фронтальных каналов

### РУЧНАЯ НАСТРОЙКА → СМЕЩЕНИЕ ФРОНТ.КАНАЛОВ

Используется для настройки направления, с которого слышится звук фронтальных левого и правого каналов таким образом, что каждый звук был слышен ближе к центральному каналу.

Этот параметр используется для перенаправления аудиосигналов, если звук, исходящий из фронтальных левой и правой колонок, кажется неестественным.

Этот параметр можно настроить, только если в параметре режима окружающего звучания (☞стр. 23) выбрано “5Лучей Плюс 2”, “5 Лучей” или “3 Луча”. Выберите “ВКЛ”, чтобы отрегулировать направление звука.

**Выбираемый элемент:** ВЫКЛ\*, ВКЛ

### 1 Отрегулируйте смещение фронтального левого канала (Влево).

Чем выше процент, тем громче воспроизведение центрального канала.

**Диапазон установки:** от 0%\* до 95%

Без настройки

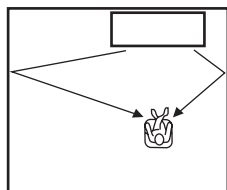

С настройкой фронтального левого канала

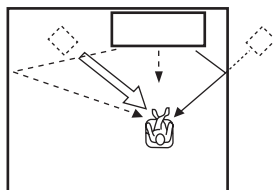

### 2 Отрегулируйте смещение фронтального правого канала (Вправо).

Чем выше процент, тем громче воспроизведение центрального канала.

**Диапазон установки:** от 0%\* до 95%

Без настройки

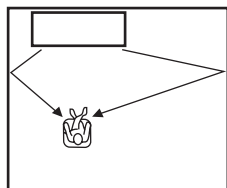

С настройкой фронтального правого канала

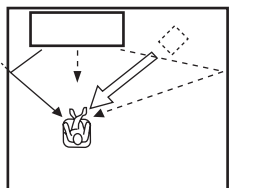

#### 1) ☀️

Информация о регулировке уровня громкости каждого канала приведена в описании параметра “УРОВЕНЬ КАНАЛОВ” (☞стр. 37)

## Регулировка тембра

### Регулировка тембра

#### НАСТРОЙКА ЗВУКА → РЕГУЛИРОВКА ТЕМБРА

Используется для регулировки выходного уровня высокочастотного или низкочастотного звучания.

**Подменю:** ВЫСОКИЕ (высокая тональность), БАСЫ (низкая тональность)

**Диапазон настройки:** от -10,0 dB до 0,0 dB\* до +10,0 dB

### Установки сабвуфера

#### НАСТРОЙКА ЗВУКА → САБВУФЕР

**Подменю:** LFE УРОВЕНЬ

Настройте уровень громкости сигналов Dolby Digital и DTS, включенные в LFE (низкочастотные звуковые эффекты).<sup>2)</sup>

**Диапазон настройки:** от -20,0 dB до 0,0 dB\*

### Управление задержкой звучания

#### НАСТРОЙКА ЗВУКА → ЗАДЕРЖКА ЗВУЧАНИЯ

Изображения на телевизорах с плоскими панелями иногда не синхронизированы со звуком. Можно использовать эту функцию для задержки вывода звукового сигнала для синхронизации с видеоизображением.

**Подменю:** АВТО LIP SYNC

Выбор способа автоматической регулировки задержки вывода звука.

**Выбираемый элемент:** ВКЛ\*, ВЫКЛ

“ВКЛ”: Задержка вывода звука будет устанавливаться автоматически. Этот элемент доступен, когда телевизор, поддерживающий автоматическую синхронизацию изображения и речевых сигналов, подключен к гнезду HDMI OUT (ARC) данного изделия.

“ВЫКЛ”: Выберите “ВЫКЛ”, если телевизор, подключенный к гнезду HDMI OUT (ARC) этого изделия, не поддерживает автоматическую синхронизацию видео и звука или при необходимости отключить автоматическую синхронизацию видео и звука. С помощью следующих параметров можно вручную отрегулировать время задержки для каждого входа.

**Подменю:** TV

Установите задержку вывода звука, применяемую для сигналов, поступающих через гнезда TV.

**Диапазон настройки:** от 0 ms\* до 300 ms

#### 2) ☀️

**Что такое LFE?**

“LFE” означает низкочастотные эффекты цифрового звука. Цифровые сигналы, например Dolby Digital и DTS, включают выделенный канал для LFE.

**Подменю: HDMI1-3**

Вручную установите задержку вывода звука, применяемую для сигналов, поступающих через гнезда HDMI IN. Этот параметр применяется, только когда для параметра “AVTO LIP SYNC” установлено значение “ВЫКЛ”.

**Диапазон настройки: от 0 ms до 30 ms\* до 300 ms**

**Подменю: INPUT1/INPUT2/INPUT3**

Установите задержку вывода звука, применяемую для сигналов, поступающих через гнезда INPUT1/INPUT2/INPUT3.

**Диапазон настройки: от 0 ms до 30 ms\* до 300 ms**

**Динамич.диапазон**

**НАСТРОЙКА ЗВУКА → Динамич.диапазон**

Используется для настройки сжатия динамического диапазона. Динамический диапазон – это разница между самым тихим звучанием, слышимым на фоне шума оборудования, и самым громким звучанием, слышимым без помех.

**Подменю: Adaptive DRC<sup>3)</sup>**

Укажите, будет ли автоматически регулироваться динамический диапазон в сочетании с уровнем громкости. Если для этой функции установлено значение “ВКЛ”, динамический диапазон будет регулироваться описанным ниже образом.

Если уровень громкости низкий:

Динамический диапазон сужается. Громкие звуки воспроизводятся тише, а тихие звуки, которые плохо слышны, воспроизводятся громче.

Если уровень громкости высокий:

Динамический диапазон расширяется. От тихого звука до громкого звука сигналы источника воспроизводятся без изменения громкости.

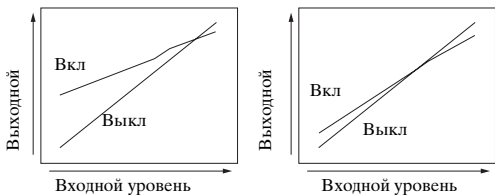

Громкость: низкая

Громкость: высокая

**Выбираемый элемент: ВКЛ\*, ВЫКЛ**

“ВКЛ”: Автоматическая регулировка динамического диапазона. <sup>4)</sup>

“ВЫКЛ”: Динамический диапазон не будет регулироваться автоматически.

**Подменю: Dolby/DTS DRC**

Выберите применяемый уровень динамического диапазона при декодировании аппаратом сигналов Dolby Digital и DTS.

**Выбираемые элементы: Мини/Авто, Стандартный, Макс\***

Макс: Вывод звука без регулировки динамического диапазона входных сигналов. <sup>5)</sup>

Стандартный: Динамический диапазон, рекомендуемый для домашнего использования.

Мини/Авто:

(Минимум) Установите динамический диапазон, подходящий для низкого уровня громкости или тихого окружения, например, ночью, для сигналов битового потока, за исключением сигналов Dolby TrueHD.

(Авто) При воспроизведении сигнала Dolby TrueHD установите динамический диапазон на основании информации, содержащейся во входных сигналах.

**Уровень громкости каждого канала с использованием тестовых тонов**

**НАСТРОЙКА ЗВУКА → УРОВЕНЬ КАНАЛОВ**

Используется для регулировки уровня громкости каждого канала с использованием тестовых тонов. <sup>6)</sup>

**Подменю:**

**Фронт L, Фронт R, Центр, Тыл L, Тыл R, Сабвуфер**

**Диапазон настройки: от -10,0 dB до +10,0 dB**

**Настройка вывода звука**

**Конфигурация вывода звукового луча**

**НАСТРОЙКА ЗВУКА → ВЫВОД ЗВУКА**

**Подменю: Формат, Тыл**

Используется для установки количества выходных каналов (5.1ch/7.1ch/Авто) или метода вывода аудио. Для получения дополнительной информации см. “Изменения типа вывода аудио для воспроизведения с окружающим звучанием” (стр. 23).

**3) 📶**

- При установке значения “ВКЛ” для параметра “Dolby/DTS DRC” автоматически устанавливается значение “Макс”.
- Данная настройка недоступна, если для параметра UniVolume установлено значение “ВКЛ”.

**4) 📶**

Это позволяет лучше слышать звук на низкой громкости, например ночью.

**5) 📶**

При выборе другого параметра, кроме “Макс”, для параметра “Adaptive DRC” автоматически устанавливается значение “ВЫКЛ”.

**6) 📶**

При использовании функции My Surround можно выбрать значения “Центр”, “Тыл L/R”, “Сабвуфер”.

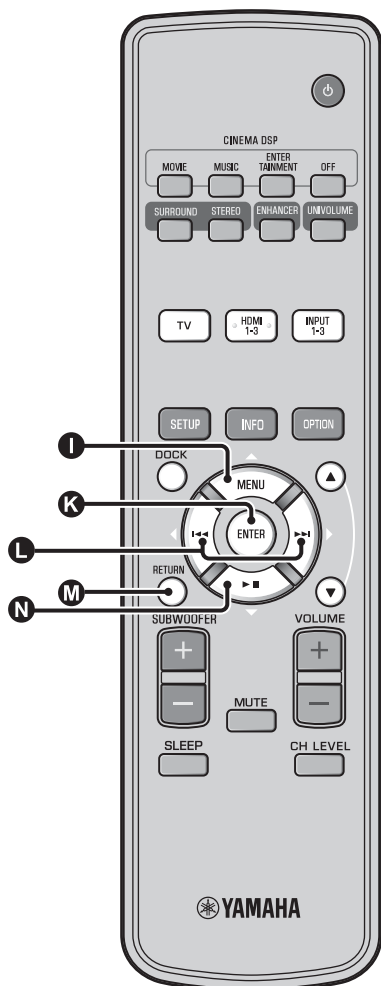

## Назначение входов

### Назначение входов

#### МЕНЮ УСТАНОВКИ ВХОДОВ → НАЗНАЧЕНИЕ ВХОДОВ<sup>1)</sup>

Используется для изменения назначения кнопок для входных гнезд аппарата. Будет установлен звук выбранного источника в соответствии с назначением кнопок для каждого гнезда.<sup>2)</sup>

Выбираемый элемент:

Подменю	Настройка по умолчанию
Гнездо аудиовхода	
ОПТИЧЕСКИЕ1	TV
DIGITAL (OPTICAL) TV	
ОПТИЧЕСКИЕ2	INPUT1
DIGITAL (OPTICAL)1	
КОАКСИАЛЬНЫЕ	INPUT2
DIGITAL (COAXIAL)2	
АНАЛОГОВЫЙ	INPUT3
AUDIO INPUT 3	

Выбираемый элемент: TV, INPUT1, INPUT2, INPUT3, HDMI1, HDMI2, HDMI3

#### ВЫБОР АУДИО (Выбор аудио для входа HDMI)

Установите для звукового сигнала HDMI значение “ВЫКЛ”, если необходимо воспроизвести видео с гнезда HDMI IN, а звук – с гнезда AUDIO INPUT.<sup>3)</sup>

Подменю: HDMI1, HDMI2, HDMI3

Выбираемый элемент: ВЫКЛ, ВКЛ\*

#### 1) ☀️

При выборе гнезда HDMI IN установите для соответствующего гнезда HDMI IN значение “ВЫКЛ” в настройке аудиовхода для гнезда HDMI IN в меню “НАЗНАЧЕНИЕ ВХОДОВ”.

#### 2) ☀️

Выбираемый элемент для другого уже выбранного цифрового входного аудиогнезда не будет отображаться.

#### 3) ☀️

Пример: при подключении изделия и ПК

- 1 Подключите выходное гнездо DVI ПК и HDMI IN 3 с помощью кабеля-преобразователя DVI → HDMI.
- 2 Подключите выходное аудиогнездо ПК и 3 гнездо AUDIO INPUT 3 (АНАЛОГОВЫЙ).
- 3 Установите для параметра “АНАЛОГОВЫЙ” в меню “НАЗНАЧЕНИЕ ВХОДОВ” значение “HDMI3”.
- 4 Установите для параметра “HDMI3” меню “ВЫБОР АУДИО (НАЗНАЧЕНИЕ ВХОДОВ)” значение “ВЫКЛ”.



## Перенаименование входов

### МЕНЮ УСТАНОВКИ ВХОДОВ → ПЕРЕНАИМЕНОВАНИЕ ВХОДОВ

Используется для изменения названия источника входного сигнала, отображаемого при выборе этого источника. Выберите названия из имеющихся шаблонов или введите оригинальное название.

#### ■ Выбор названия из шаблонов

**1** Нажмите кнопку **I** △ / **N** ▽, чтобы выбрать источник входного сигнала для переименования.

**2** Нажмите кнопку **L** </>, чтобы выбрать название источника входного сигнала.

Выбираемый элемент: Blu-ray, DVD, DVR, CATV, Satellite, Game

**3** Для выхода из меню нажмите кнопку **M** RETURN.

#### ■ Ввод оригинального названия

**1** Нажмите кнопку **I** △ / **N** ▽, чтобы выбрать источник входного сигнала для переименования.

**2** Нажмите кнопку **K** ENTER.

Над новым названием появится символ “▼”, который указывает на вводимую позицию.

**3** Нажимайте кнопку **L** </> для установки символа “\_” (подчеркивание) под редактируемым пробелом или символом.

**4** Нажмите кнопку **I** △ / **N** ▽, чтобы выбрать нужный символ. <sup>4)</sup>

4) ☀️

Можно вводить символы от А до Z, от 0 до 9, от а до z и символы (!, ?, <, > и т.д.).

5) ☀️

Видеосигналы HDMI, поступающие через одно из гнезд HDMI IN изделия, всегда выводятся через гнездо HDMI OUT (ARC).

**5** Повторите шаги 3 и 4 для редактирования остальных символов.

**6** Для завершения настройки нажмите кнопку **K** ENTER.

**7** Для выхода из меню нажмите кнопку **M** RETURN.

## Настройка HDMI

### Меню: HDMI УСТАНОВКИ

Используется для установки параметров, связанных с сигналами HDMI и функцией управления через интерфейс HDMI.

#### ■ HDMI управление

##### Подменю: HDMI УПРАВЛЕНИЕ

Эта функция используется для связи данного аппарата и телевизора, совместимого с управлением через HDMI, через интерфейс HDMI. Для получения дополнительной информации см. “Управление изделием с помощью пульта ДУ телевизора (стр. 18)”.

##### Выбираемый элемент: ВЫКЛ\*, ВКЛ

“ВЫКЛ”: Отключение функции управления. Мощность, потребляемая изделием в режиме ожидания, снизится.  
“ВКЛ”: Включение функции управления.

#### ■ Компонент воспроизведения звука

##### Подменю: ПОДДЕРЖКА АУДИО

Используется для выбора компонента для воспроизведения аудиосигналов HDMI. Эта настройка доступна, когда для параметра “HDMI УПРАВЛЕНИЕ” установлено значение “ВЫКЛ”. <sup>5)</sup>

##### Выбираемый элемент: YRS-2100 (YRS-1100)\*, ДРУГОЙ

“YRS-2100 (YRS-1100)”: Воспроизведение входного аудиосигнала.

“ДРУГОЙ”: Воспроизведение с помощью оборудования, подключенного к гнезду HDMI OUT (ARC).

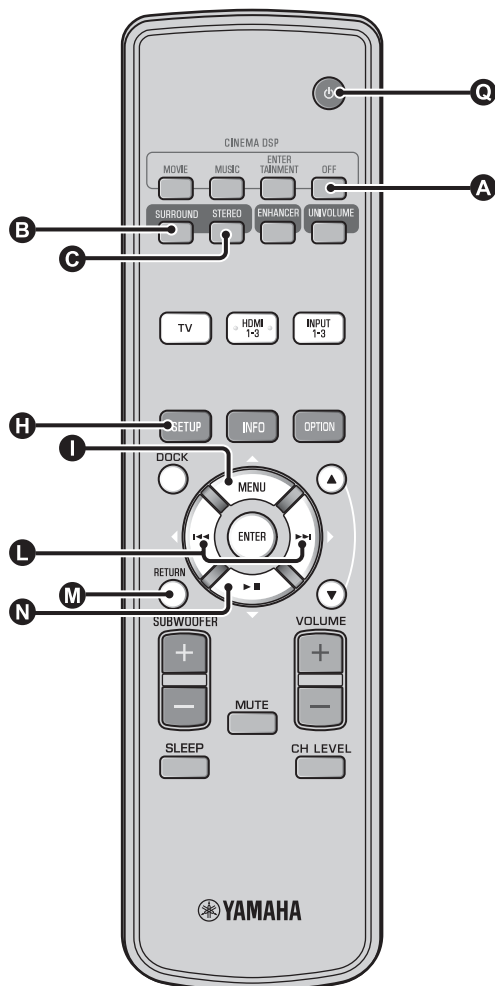

## МЕНЮ УСТАНОВКИ ДИСПЛЕЯ

### ■ Настройка дисплея передней панели

**МЕНЮ УСТАНОВКИ ДИСПЛЕЯ → УСТАНОВКИ ДИСПЛЕЯ**  
Используется для настройки яркости и отображения настроек дисплея передней панели.

**Подменю: СТАНДАРТН.ЯРКОСТЬ**

Используется для настройки яркости дисплея передней панели при работе с аппаратом. Яркость дисплея передней панели снижается при уменьшении значения.

**Выбираемый элемент: -2, -1, ВЫКЛ\* (самый яркий)**

**Подменю: АВТОМАТИЧ.УСТАНОВКА**

Используется для регулировки яркости дисплея передней панели в обычное время (изделие/пульт ДУ не работают) в соответствии со значением "СТАНДАРТН.ЯРКОСТЬ". Яркость дисплея передней панели снижается при уменьшении значения.

**Выбираемый элемент: ДИСПЛЕЙ ВЫКЛ (скрыть), -3, -2, -1, ВЫКЛ\* (самый яркий)**

### ■ Установка экранного меню

**МЕНЮ УСТАНОВКИ ДИСПЛЕЯ → УСТАНОВ.ЭКРАННОГО МЕНЮ**

Используются для настройки положения отображения и выбора цвета фона экранного меню.

**Подменю: СДВИГ МЕНЮ**

Используется для регулировки положения экранного меню по вертикали. Измените в направлении - (минус), чтобы поднять экранное меню, и измените в направлении + (плюс), чтобы опустить.

**Выбираемый элемент: от -5 до ±0\* до +5**

**Подменю: ЦВЕТ МЕНЮ**

Используется для выбора цвета фона экранного меню.

**Выбираемый элемент: Синий\*, Серый, Черный, Пурпурный, Красный**

### ■ Выбор языка <sup>1)</sup>

**МЕНЮ УСТАНОВКИ ДИСПЛЕЯ → ВЫБОР ЯЗЫКА**

Используется для выбора языка экранного меню.

**Выбираемый элемент: ENGLISH\* (английский), DEUTSCH (немецкий), FRANÇAIS (французский), ESPAÑOL (испанский), ITALIANO (итальянский), NEDERLANDS (голландский), РУССКИЙ, SVENSKA (шведский)**

### ■ Единицы измерения

**МЕНЮ УСТАНОВКИ ДИСПЛЕЯ → ЕДИНИЦЫ ИЗМЕРЕНИЯ**

Используется для переключения отображаемой единицы измерения.

**Выбираемый элемент: МЕТРЫ, ФУТЫ**

Для канадской модели "ФУТЫ" является значением по умолчанию.

Для других моделей "МЕТРЫ" является значением по умолчанию.

- Выберите МЕТРЫ для ввода расстояния в метрах.
- Выберите ФУТЫ для ввода расстояния в футах.

1)

Нажмите и удерживайте кнопку **H** SETUP для отображения меню напрямую.



# Расширенная настройка



**1** Нажмите кнопку , чтобы перевести изделие в режим ожидания.

**2** Удерживая кнопку INPUT на передней панели, нажмите кнопку  на пульте ДУ, чтобы включить питание.

На дисплее передней панели появится индикация “ADVANCED SETUP”.

**3** Отпустите кнопку INPUT на передней панели.

**4** Нажмите кнопку  , чтобы выбрать требуемое меню на передней панели, а затем нажмите кнопку  ENTER. <sup>1)</sup>

**5** Измените значение настройки с помощью кнопок  . <sup>2)</sup>

**6** Нажмите кнопку , чтобы перевести изделие в режим ожидания.

Новая настройка вступит в силу при следующем включении питания аппарата с помощью нажатия кнопки .

Меню	Описание	Выбираемый элемент / диапазон настройки
TURN ON VOLUME	Установка уровня громкости при включении.	Off* (Не установлено), от 01 до 99, MAX (Максимум)
MAX VOLUME SET	Установка максимального уровня громкости.	От 01 до 99, MAX* (Максимум)
PANEL INP. KEY	Включение/отключение кнопки INPUT на передней панели.	P.INPUT: ON* (Включено), P.INPUT:OFF (Отключено)
F.PANEL. KEY	Включение/отключение кнопок на передней панели.	P.INPUT: ON* (Включено), P.INPUT:OFF (Отключено)
R.INPUT POWER	Включение/отключение питания с помощью кнопок выбора входов на пульте ДУ, если изделие находится в режиме ожидания.	R.INPUT PW: OFF* (Отключение питания), R.INPUT PW: ON (Включение питания)
AC ON STANDBY	Выбор, будет ли изделие переходить в предыдущее состояние при включении питания после временного отключения.	AC STANDBY: OFF* (Восстановление состояния, которое предшествовало отключению питания), AC STANDBY: ON (Установка режима ожидания)
MEMORY PROTECT	Запрещение сохранения настроек с помощью функции настройки памяти (*стр. 16).	PROTECT:OFF* (защита отключена), PROTECT:ON (защита включена)
DEMO MODE	Демонстрация звукового луча. <sup>3)</sup>	BEAM DEMO:OFF* (обычное воспроизведение), BEAM DEMO:ON (режим демонстрации)
FACTORY PRESET	Восстановление для всех параметров значений по умолчанию, за исключением параметров ADVANCED SETUP.	PRST:CANCEL* (Перезагрузка не выполняется), PRST: RESET (Перезагрузка выполняется)

1) 

Для возврата в предыдущее меню нажмите кнопку  RETURN.

2) 

Установки по умолчанию обозначены символом “\*”.

3) 

Данное устройство выводит звуковые лучи, смикшированные в 1 канал и перемещающиеся по горизонтали вправо и влево. С помощью этой функции можно проверить, как данное изделие выводит звуковой луч.

Надпись “Demo” отображается на дисплее передней панели во время установки режима демонстрации.



#### Начало/остановка движения по горизонтали

Нажмите клавишу  “Off” (Выкл).

Auto Demo On: Звуковой луч автоматически движется по горизонтали

Auto Demo Off: Направление звукового луча не изменяется

#### Ручная настройка угла звукового луча

Нажмите клавишу  SURROUND/ STEREO, когда “Auto Demo Off”

# Устранение неисправностей

## Устранение неисправностей

Если во время эксплуатации данного аппарата у вас возникла одна из следующих неисправностей, воспользуйтесь таблицей ниже для ее устранения. В случае если неисправность не указана в таблице или неисправность не удалось устранить, следуя указаниям таблицы, переведите аппарат в режим ожидания, отсоедините силовую кабель и обратитесь к ближайшему авторизованному дилеру или в сервис-центр.

### Общая часть

Неисправность	Причина	Способ устранения	Смотрите стр.
<b>Аппарат работает неправильно.</b>	Завис внутренний микрокомпьютер из-за сильного электрического напряжения от внешних источников (например, молния и сильное статическое электричество) или из-за низкого напряжения электропитания.	Переведите изделие в режим ожидания, отключите силовую кабель переменного тока, подключите его к розетке через 30 секунд и продолжайте нормальную эксплуатацию.	–
<b>Изделие не включается при нажатии кнопки  или переходит в режим ожидания сразу после включения питания.</b>	Силовой кабель переменного тока ненадежно подключен к сети переменного тока.	Надежно подключите силовую кабель переменного тока к сети переменного тока.	8
	Аппарат подвергся сильному электрическому напряжению от внешних источников (например, молния и сильное статическое электричество).	Переведите изделие в режим ожидания, отключите силовую кабель переменного тока, подключите его к розетке через 30 секунд и продолжайте нормальную эксплуатацию.	–
<b>Аппарат внезапно переходит на режим ожидания.</b>	Поднялась температура внутри корпуса и была задействована схема защиты от перегрева.	Подождите около часа, пока аппарат не остынет, и снова включите.	–
	Таймер сна выключил аппарат.	Включите питание и повторно начните воспроизведение источника.	27
	Питание было отключено при отключении на некоторое время беспроводной связи, если для параметра “Interlock” установлено значение “On” с помощью YID-W10.	Возобновите беспроводное подключение или обнаружьте звук iPod/iPhone, затем включите изделие.	–
<b>Отсутствует звук.</b>	Неправильное подключение входных или выходных кабелей.	Подключите компонент посредством соединения HDMI или цифрового соединения.	8, 9
	Не выбран соответствующий источник.	Выберите требуемый источник входного сигнала с помощью кнопки INPUT или кнопок выбора входа.	20
	Низкий уровень громкости.	Увеличьте уровень громкости.	20
	Звук приглушен.	Нажмите кнопку MUTE или VOLUME +/- для возобновления вывода звука и регулировки уровня громкости.	20
	Входной сигнал не удается воспроизвести с помощью данного изделия.	Воспроизведите источник, сигналы которого можно воспроизвести на аппарате. Измените системные настройки компонента-источника.	–
	Для параметра “ПОДДЕРЖКА АУДИО” установлено значение “ДРУГОЙ”.	Установите значение “YRS-2100 (YRS-1100)”.	39
	Для параметра “HDMI УПРАВЛЕНИЕ” установлено значение “ВЫКЛ”.	При подключении телевизора с поддержкой ARC (Audio Return Channel) и данного изделия только с помощью кабеля HDMI установите для параметра “HDMI УПРАВЛЕНИЕ” значение “ВКЛ”.	39
		Подключите коаксиальное цифровое входное гнездо и выходное аудиогнездо телевизора с помощью цифрового штырькового аудиокабеля.	9
	К данному изделию подключены наушники.		
<b>Звук канала кабельного телевидения может содержать шумы.</b>	Источник воспроизводит звук с эффектом окружающего звучания.	Не включайте эффект окружающего звучания на данном изделии.	–
<b>Звук отсутствует или слишком тихий звук от одного канала.</b>	Выходной уровень канал приглушен.	Увеличьте выходной уровень канала.	21, 37
	Неправильная настройка лучей.	Измените настройки лучей.	23
	Источник воспроизводится в стереофоническом режиме.	Включите воспроизведение с окружающим звучанием.	22
	Для некоторых методов вывода аудиосигналов звуковые лучи не выводятся для отдельных каналов.	Измените настройки лучей.	23

Неисправность	Причина	Способ устранения	Смотрите стр.
<b>Непостоянные эффекты окружающего звучания.</b>	При цифровом подключении данного изделия с компонентом воспроизведения и телевизором настройка выхода компонента воспроизведения и телевизора не будет действительной.	Для проверки настроек смотрите руководство пользователя, поставляемое с компонентом.	–
	Комната для прослушивания имеет неправильную форму или положение изделия или слушателя находится не в центре между правой и левой стеной комнаты.	Измените положение изделия или положение прослушивания.	6, 34
	На пути звукового луча нет стены.	Попытайтесь установить на пути звукового луча гладкий предмет, например, доску.	–
	Положение слушателя находится не перед изделием при выборе функции My Surround.	Произведите прослушивание перед изделием.	24
<b>Отсутствует звук от внутреннего сабвуфера.</b>	Источник не содержит басовых сигналов.		
	Низкий уровень громкости сабвуфера.	Увеличьте уровень звука сабвуфера с помощью кнопки SUBWOOFER +.	20
<b>Изображение не отображается на экране телевизора.</b>	Кабель HDMI подключен ненадежно.	Подключите компонент посредством соединения HDMI или цифрового соединения.	8, 9
<b>Не отображается экран меню данного изделия.</b>	Отсутствует соединение между гнездами VIDEO OUTPUT данного изделия и телевизором.	Соедините гнезда с помощью штырькового видеокабеля (поставляется).	8
	Переключение входа телевизора установлено неверно.	Переключите входной сигнал для телевизора.	–
<b>Цифровое или высокочастотное оборудование создает помехи.</b>	Изделие установлено слишком близко к цифровому или высокочастотному оборудованию.	Установите это оборудование на достаточное расстояние от изделия.	–
<b>Системные настройки изменяются автоматически.</b>	Если для параметра “HDMI УПРАВЛЕНИЕ” установлено значение “ВКЛ”, операции с телевизором (например, переключение каналов и т.д.) могут изменить системные настройки, такие как режим объемного звучания.	Установите для параметра “HDMI УПРАВЛЕНИЕ” значение “ВЫКЛ” или настройте систему снова с помощью пульта дистанционного управления.	39
<b>Функция управления через интерфейс HDMI работает неправильно.</b>	Для параметра “HDMI УПРАВЛЕНИЕ” установлено значение “ВЫКЛ”.	Установите для параметра “HDMI УПРАВЛЕНИЕ” значение “ВКЛ”.	39
	Функция управления через интерфейс HDMI включена в телевизоре.	Для проверки настроек смотрите руководство пользователя, поставляемое с телевизором.	–
	Число подключенных компонентов HDMI превышает предельное значение.	Отключите некоторые компоненты HDMI.	–
<b>Автоматическая синхронизация изображения и речевых сигналов не работает, несмотря на то, что для параметра “АВТО LIP SYNC” установлено значение “ВКЛ”.</b>	Телевизор не поддерживает автоматическую синхронизацию изображения и речевых сигналов.	Установите для параметра “АВТО LIP SYNC” значение “ВЫКЛ”, а затем вручную установите задержку вывода аудио.	36
<b>После нажатия кнопки на дисплее передней панели появляется надпись “Not Available”.</b>	Кнопка не может применяться в имеющихся условиях.		

## Пульт ДУ

Неисправность	Причина	Способ устранения	Смотрите стр.
<b>Пульт ДУ не работает и/или работает неправильно.</b>	Слишком большое расстояние или неправильный угол.	Пульт ДУ работает при максимальном расстоянии 6 м и угле отклонения от оси фронтальной панели не более 30 градусов.	7
	Прямое попадание солнечных лучей или освещения (от инверторной флуоресцентной лампы и т.д.) на сенсор ДУ аппарата.	Измените месторасположение аппарата.	–
	Слабое напряжение батареек.	Замените все батарейки.	7

## iPod/iPhone

### Примечание

При возникновении проблемы, отличной от отображения следующего сообщения на дисплее, проверьте подключение iPod/iPhone.

Сообщение	Описание	Способ устранения	Смотрите стр.
<b>Connect error</b>	Проблема подключения iPod/iPhone.	Отключите питание изделия и повторите подключение универсальной док-станции для iPod компании Yamaha.	29
		Снова подключите iPod/iPhone к универсальной док-станции для iPod компании Yamaha.	29
<b>Low Battery</b>	Низкий заряд батареи iPod/iPhone.		
<b>Unknown iPod</b>	Используемое устройство iPod или iPhone не поддерживается данным изделием.	Подключите к данному изделию поддерживаемое устройство iPod.	29
<b>Connected</b>	iPod/iPhone надлежащим образом подключен к универсальной док-станции для iPod компании Yamaha.		
	iPod/iPhone надлежащим образом подключен к беспроводному передатчику Yamaha и к изделию с помощью беспроводной связи.		
<b>Disconnected</b>	iPod/iPhone снят с универсальной док-станции для iPod компании Yamaha.		
	Прервана беспроводная связь данного изделия и iPod/iPhone.		
<b>Unable to play</b>	По ряду причин не удастся выполнить воспроизведение с помощью iPod/iPhone.	Проверьте возможность воспроизведения музыкальных файлов на iPod/iPhone.	–
<b>Charging</b>	iPod/iPhone заряжается.		

## Bluetooth

### ⚠ Примечание

При возникновении проблемы, отличной от отображения следующего сообщения на дисплее, проверьте подключение компонента Bluetooth.

Сообщение	Описание	Способ устранения	Смотрите стр.
<b>Searching...</b>	Выполняется согласование беспроводного аудиоресивера Yamaha Bluetooth (например, YBA-10, приобретается дополнительно) с компонентом Bluetooth.  Выполняется подключение беспроводного аудиоресивера Yamaha Bluetooth (например, YBA-10, приобретается дополнительно) к компоненту Bluetooth.		
<b>Completed</b>	Согласование завершено.		
<b>Canceled</b>	Согласование отменено.		
<b>Not Available</b>	Выполняется согласование беспроводного аудиоресивера Yamaha Bluetooth (например, YBA-10, приобретается дополнительно) к компоненту Bluetooth.		
<b>Connected</b>	Соединение между беспроводным аудиоресивером Yamaha Bluetooth (например, YBA-10, приобретается дополнительно) и компонентом Bluetooth установлено.		
<b>Disconnected</b>	Компонент Bluetooth отключен от беспроводного аудиоресивера Yamaha Bluetooth (например, YBA-10, приобретается дополнительно).		
<b>Not found</b>	Изделию не удается обнаружить компонент Bluetooth во время согласования или попытки подключения к компоненту Bluetooth.		(При согласовании) – Следует выполнять согласование данного изделия и компонента Bluetooth одновременно. Убедитесь, что компонент Bluetooth работает в режиме согласования. (После согласования) – Убедитесь, что питание компонента Bluetooth включено. – Убедитесь, что расстояние между беспроводным аудиоресивером Yamaha Bluetooth и компонентом Bluetooth составляет не более 10 метров.  – Согласование компонента Bluetooth и данного изделия не было выполнено. Следует снова выполнить согласование.

### 🔌 Перезапуск изделия

Если изделие не реагирует на выполнение операций, проблему может решить перезапуск изделия. Для перезапуска изделия нажмите и удерживайте кнопку  в течение более 10 секунд.

# Органы управления и функции

## Органы управления и функции

### Передняя панель

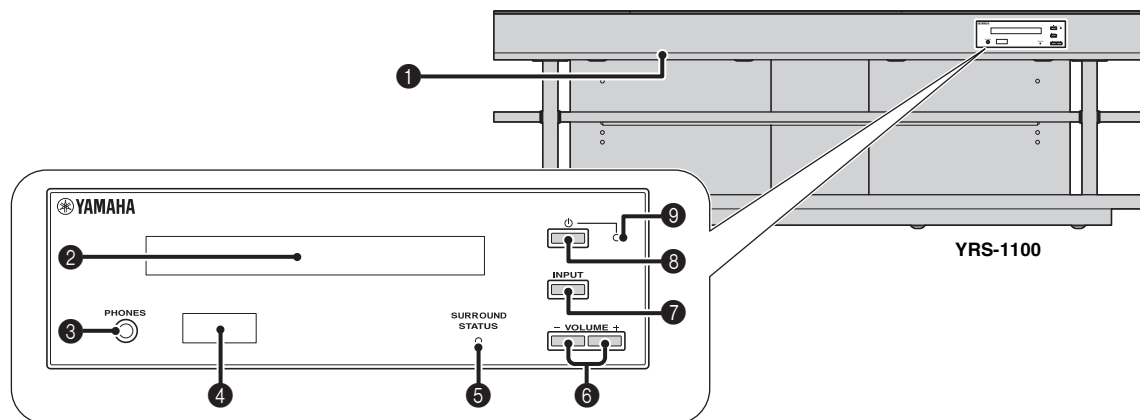

**1 Гнездо INTELLIBEAM MIC**

Используется для подключения поставляемого микрофона IntelliBeam для функции АВТО НАСТРОЙКА (стр. 11).

**2 Дисплей передней панели**

Отображает информацию о текущем состоянии аппарата. (стр. 47)

**3 Гнездо PHONES**

Для подключения наушников. (стр. 26)

**4 Сенсор дистанционного управления**

Получает инфракрасные сигналы от пульта ДУ. (стр. 48)

**5 Индикатор SURROUND STATUS**

Загорается в соответствии с входным сигналом.

Отображаемый цвет	Входной сигнал
Синий	Следующие форматы аудиосигналы окружающего звучания: Dolby TrueHD, Dolby Digital Plus, DTS-HD Master Audio, DTS-HD High Resolution, многоканальный линейный PCM
Оранжевый	Аудиосигнал окружающего звучания, отличный от вышеуказанных
Выкл	Аудиосигнал, отличный от вышеуказанных, или сигнал отсутствует

**6 Кнопка VOLUME +/-**

Управление уровнем громкости изделия. (стр. 20)

**7 Кнопка INPUT**

Выбор компонента воспроизведения. (стр. 9)

**8 Кнопка**

Включение изделия или его установка в режим ожидания.

**Примечание**

В режиме ожидания аппарат потребляет незначительное количество электроэнергии для приема инфракрасных сигналов от пульта ДУ или для поиска сигналов HDMI.

**9 Индикатор системы**

Загорается для отображения состояния системы.

Цвет	Питание	HDMI УПРАВЛЕНИЕ (стр. 39)	Режим Interlock (стр. 29)
Зеленый	Вкл	–	–
Красный	Режим ожидания	Вкл	Выкл
	Режим ожидания	Выкл	Вкл
Выкл	Режим ожидания	Выкл	Выкл



## Задняя панель

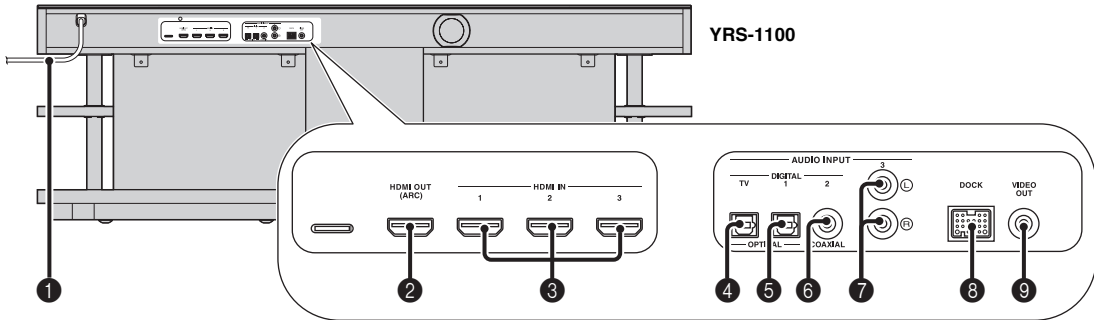

### 1 Силовой кабель

Для подсоединения к розетке переменного тока. (☞стр. 8)

### 2 Гнездо HDMI OUT (ARC)

Для подключения телевизора и внешних компонентов, совместимых с HDMI. (☞стр. 8)

### 3 Гнездо HDMI IN

Для подключения проигрывателя дисков Blu-ray, радиоприемника и игровой приставки, совместимых с HDMI. (☞стр. 8, 9)

### 4 Гнездо (TV) цифрового входа OPTICAL

Служит для подключения оптического кабеля к телевизору. (☞стр. 8)

### 5 Гнездо 1 цифрового входа OPTICAL

Служит для подключения оптического кабеля к внешним компонентам. (☞стр. 9)

### 6 Гнездо 2 цифрового входа COAXIAL

Служит для подключения цифрового штырькового аудиокабеля к внешним компонентам. (☞стр. 9)

### 7 Гнездо AUDIO INPUT 3

Служит для подключения аналогового кабеля к внешним компонентам. (☞стр. 9)

### 8 Терминал DOCK

Для подключения дополнительных универсальной док-станции для iPod, беспроводной системы для iPod/iPhone и беспроводного аудиоресивера Bluetooth компании Yamaha. (☞стр. 29, 30)

### 9 Гнездо VIDEO OUT

Для подключения входного видеогнезда телевизора для воспроизведения видео в iPod/iPhone. (☞стр. 8)

## Дисплей передней панели

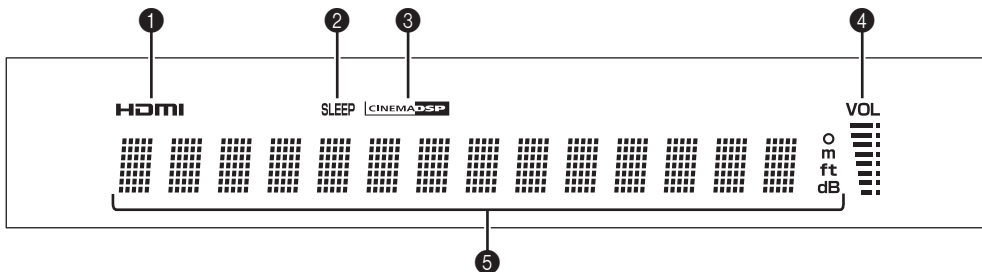

### 1 Индикатор HDMI

Загорается при входе сигнала HDMI.

### 2 Индикатор SLEEP

Загорается при установленном таймере сна. (☞стр. 27)

### 3 Индикатор CINEMA DSP

Высвечивается при выборе программы звукового поля (☞стр. 22).

### 4 Индикатор VOL

Указывает текущий уровень громкости. (☞стр. 20)

### 5 Многофункциональный дисплей

Отображение информации в алфавитно-цифровом представлении.

Отображение компонентов воспроизведения и текущего выхода звука, если включено питание.

ПОДГОТОВКА

ПОДКЛЮЧЕНИЕ/  
ИСКЛЮЧЕНИЕ НАСТРОЙКИ

ВОСПРОИЗВЕДЕНИЕ

УСТАНОВКИ

УСТРАНЕНИЕ  
НЕИСПРАВНОСТЕЙ

О ДАННОМ  
ИЗДЕЛИИ

Русский

## Пульт ДУ

Передатчик инфракрасных сигналов

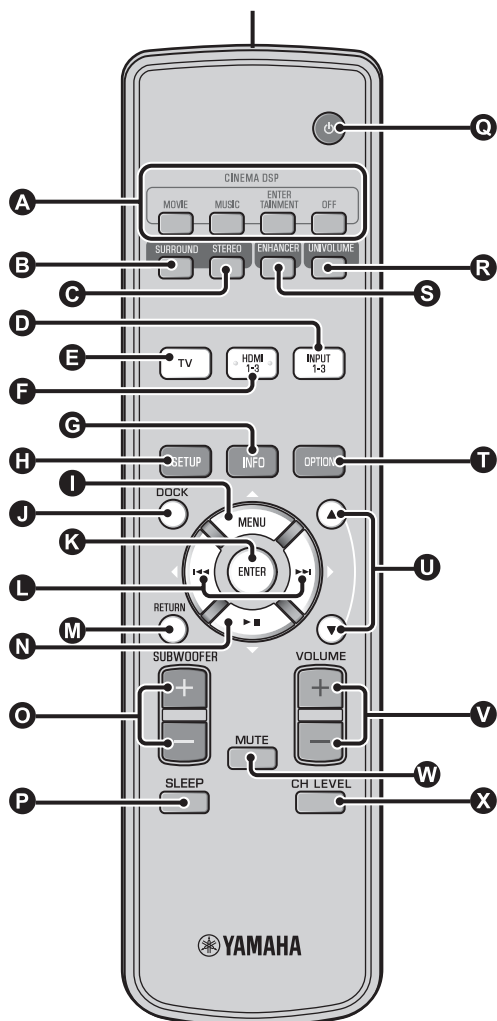

### **A** Кнопки программ CINEMA DSP

Выбор программ CINEMA DSP (стр. 22).

### **B** Кнопка SURROUND

Переключение на воспроизведение окружающего звука. (стр. 22)

### **C** Кнопка STEREO

Переключение на стереофоническое воспроизведение. (стр. 21)

### **D E F** Кнопки выбора входа

Выбор компонента воспроизведения. (стр. 20)

### **G** Кнопка INFO

Переключение отображения информации на передней панели следующим образом.

- Input/Output: Название источника входа/режим окружающего звучания
- DSP Program: Программа звукового поля параметра CINEMA DSP (только при использовании CINEMA DSP)

- Audio Decoder: Выбранный декодер звукового сигнала

### **H** Кнопка SETUP

Отображение меню параметров. (стр. 32)

### **I K L N** Кнопка MENU (△), кнопка ENTER,

кнопка «(◀), кнопка»(▶), кнопка ▸|| (▽)

- Изменение настроек. (стр. 32)

- Управление iPod.

### **J** Кнопка DOCK

Выбор iPod/iPhone или компонентов Bluetooth. (стр. 29, 30)

### **M** Кнопка RETURN

Возврат к предыдущему экрану меню.

### **O** Кнопка SUBWOOFER (+/-)

Регулировка баланса громкости сабвуфера.

### **P** Кнопка SLEEP

Установка таймера сна. (стр. 27)

### **Q** Кнопка ⏻

Включение изделия или его установка в режим ожидания. (стр. 20)

### **R** Кнопка UNIVOLUME

Включение и выключение режима UniVolume. (стр. 21)

### **S** Кнопка ENHANCER

Включение и выключение Compressed Music Enhancer. (стр. 21)

### **T** Кнопка OPTION

Отображение меню параметров для каждого источника входа. (стр. 27)

### **U** Кнопка ▲/▼

Управление колесом iPod. (стр. 29).

### **V** Кнопка VOLUME (+/-)

Управление уровнем громкости изделия. (стр. 20)

### **W** Кнопка MUTE

Приглушение звука. (стр. 20)

### **X** Кнопка CH LEVEL

Настройка баланса громкости во время воспроизведения. (стр. 21)

### Цифровой звуковой проектор

Обычно для прослушивания 5.1-канального объемного звучания необходимо наличие двух фронтальных колонок, центральной колонки, двух колонок объемного звучания и сабвуфера.

#### Традиционная 5.1-канальная система

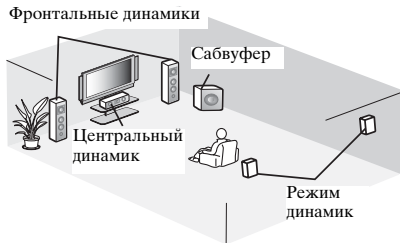

### Воспроизведение 7.1-канального объемного звука

Данное изделие создает окружающий звук путем отражения направленных звуковых лучей от стен в комнате для прослушивания.

#### Звуковой образ этой системы

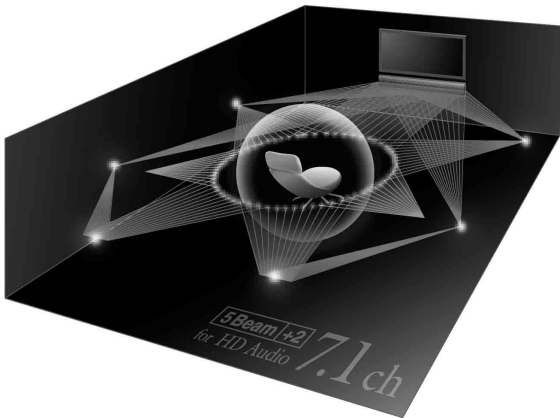

### Частота дискретизации

Количество выборок при дискретизации (оцифровывание аналоговых сигналов) в секунду. В принципе, чем выше скорость дискретизации, тем более широкий диапазон частот можно воспроизвести, а при увеличении квантованного битрейта улучшается передача звука.

### Канал

Канал – это тип аудиосигнала, отделенный от других на основе диапазона и других характеристик.

Например, 7.1-канальный

- Фронтальные динамики, левый (1 канал), правый (1 канал)
- Центральный динамик (1 канал)
- Динамики объемного звучания, левый (1 канал), правый (1 канал)
- Задние динамики объемного звучания, левый (1 канал), правый (1 канал)
- Сабвуфер (1 канал  $\times 0,1^* = 0,1$  канала)

\* В отличие от полной 1-канальной дорожки, это дополнительный компонент, предназначенный для усиления низкочастотного звучания.

### Dolby Digital

Цифровая система объемного звучания, разработанная компанией Dolby Laboratories, предоставляет полностью независимое многоканальное звучание. Dolby Digital позволяет воспроизводить пять полнодиапазонных аудиоканалов с 3 фронтальными каналами (левый, центральный и правый) и 2 стереофоническими каналами объемного звучания. Использование 2-канального стереофонического режима для динамиков объемного звучания позволяет более аккуратно воспроизводить движущиеся звуковые эффекты и среду объемного звучания по сравнению с Dolby Surround.

### Dolby Digital Plus

Dolby Digital Plus – это передовая аудиотехнология, разработанная для программ и носителей высокой четкости, включая телевизионные трансляции высокой четкости. Выбранная в качестве дополнительного стандарта для Blu-ray Disc, эта технология позволяет воспроизводить многоканальный звук с дискретными каналами. Поддерживая битовые потоки до 6,0 Мбит/с, система Dolby Digital Plus может одновременно нести до 7.1 дискретных аудиоканалов. Поддерживаемая интерфейсом HDMI и разработанная для проигрывателей оптических дисков и аудиовизуальных ресиверов / усилителей будущего, технология Dolby Digital Plus остается полностью совместимой с существующими многоканальными аудиосистемами, способными обрабатывать сигнал Dolby Digital.

## Dolby Pro Logic IIx

Dolby Pro Logic IIx – это новая технология, поддерживающая дискретное многоканальное воспроизведение от 2-канальных и многоканальных источников. Технология предусматривает три режима: “Режим Music” для музыкальных источников, “Режим Movie” для кинофильмов (только для 2-канальных источников) и “Режим Game” для игровых источников.

## Dolby TrueHD

Dolby TrueHD – это передовая аудиотехнология, разработанная для носителей на основе дисков высокой четкости, включая Blu-ray Disc. Выбранная в качестве дополнительного аудиостандарта для Blu-ray Disc, данная технология обеспечивает звучание, которое в точности соответствует студийной записи, позволяя насладиться домашним кинотеатром высокой четкости. Поддерживая битовые потоки до 18,0 Мбит/с, Dolby TrueHD может одновременно нести до 8 дискретных каналов звука 24 бит/96 кГц. Dolby TrueHD остается полностью совместимой с существующими многоканальными аудиосистемами и сохраняет функции метаданных формата Dolby Digital, позволяя нормализовать диалоги и управлять динамическим диапазоном.

## Deep Color

Deep Color – это тип видеосигнала, который можно передавать с помощью гнезд HDMI данного изделия. Deep Color означает использование различной глубины цвета на дисплеях по сравнению с глубиной в 24 бита в предыдущих версиях технических характеристик HDMI. Дополнительная битовая глубина позволяет телевизорам высокой четкости и другим дисплеям отображать не миллионы, а миллиарды цветов, а также устранять цветовые полосы на экране и обеспечивать плавные тональные переходы и тонкие градации цветов. Увеличенная контрастность позволяет отобразить гораздо больше оттенков серого в переходе от черного цвета к белому. Кроме того, Deep Color увеличивает число возможных цветов в пределах границ, определяемых цветовым пространством RGB или YCbCr.

## DTS

Цифровая система объемного звучания, разработанная DTS, Inc., воспроизводит 5.1-канальное звучание. Данная система может обеспечить эффекты реального звучания от изобилия аудиоинформации.

## DTS-HD High Resolution Audio

DTS-HD High Resolution Audio – аудиотехнология с высоким разрешением, разработанная для носителей на основе дисков высокой четкости, включая Blu-ray Disc. Выбранная в качестве дополнительного аудиостандарта для Blu-ray Disc, данная технология позволяет получать звук, практически неотличимый от исходного, позволяя насладиться домашним кинотеатром высокой четкости. Поддерживая битовые потоки до 6,0 Мбит/с для Blu-ray Disc, система DTS-HD High Resolution Audio может одновременно нести до 7.1 дискретных звуковых каналов 24 бит/96 кГц.

## DTS-HD Master Audio

Передовая аудиотехнология без потерь, разработанная для формата нового поколения оптического диска, включая Blu-ray Disc. Это аудиостандарт для Blu-ray Disc. Поддерживая битовые потоки до 24,5 Мбит/с для Blu-ray Disc, DTS-HD High Master Audio может одновременно нести до 7.1 дискретных звуковых каналов 24 бит/96 кГц.

## HDMI

HDMI (High-Definition Multimedia Interface) – первый промышленно-поддерживаемый полностью цифровой аудио-/видеоинтерфейс для передачи сигналов без сжатия. При использовании в сочетании с HDCP (High-bandwidth Digital Content Protection) интерфейс HDMI обеспечивает надежный аудио/видеоинтерфейс, соответствующий требованиям по безопасности поставщиков контента и операторов систем.

## PCM (Импульсно-кодовая модуляция)

Линейный PCM – это формат сигнала, позволяющий преобразовывать аналоговые аудиосигналы в цифровой формат, и записывать и передавать их без сжатия. Данный метод используется для аудиозаписи на CD-дисках и DVD-дисках. Система PCM использует технологию отбора размера аналогового сигнала на очень короткую единицу времени. Известный как модуляция импульсного кода, аналоговый сигнал кодируется в виде импульсов и затем модулируется для записи.

## x.v.Color

x.v.color – это тип видеосигнала, который можно передавать с помощью гнезд HDMI данного изделия. Это расширенное цветовое пространство по сравнению с sRGB, позволяющее получать недоступные ранее цвета. Обладая совместимостью с цветовой гаммой стандартов sRGB, стандарт “x.v.Color” расширяет цветовое пространство, позволяя тем самым получать более яркие и естественные изображения. Этот стандарт особенно эффективен для фотографий и компьютерной графики.

# Технические характеристики

## Технические характеристики

### Усилитель

- Номинальная выходная мощность  
Передний Л/П (1 кГц, 1% гармонич. искаж., 6 Ω) ..... 45 Вт + 45 Вт  
Динамик малого диаметра (1 кГц, 1% гармонич. искаж., 4 Ω) ..... 27,2 Вт  
Сабвуфер (100 Гц, 1% гармонич. искаж., 3 Ω) ..... 90 Вт
- Максимальная выходная мощность  
Передний Л/П (1 кГц, 10% гармонич. искаж., 6 Ω) ..... 50 Вт + 50 Вт  
Динамик малого диаметра (1 кГц, 10% гармонич. искаж., 4 Ω) ..... 32 Вт  
Сабвуфер (100 Гц, 10% гармонич. искаж., 3 Ω) ..... 100 Вт

### Динамики

- Динамик малого диаметра  
..... конус 2,8 см с магнитным экранированием
- Фронтальный динамик  
..... конус 6 × 10 см с немагнитным типом защиты
- Сабвуфер ..... конус 13 см с немагнитным типом защиты

### Входное гнездо

- Аудиовход  
Оптический ..... 2 (TV, INPUT 1)  
Коаксиальный ..... 1 (INPUT 2)  
Аналоговый ..... 1 пара (INPUT 3)
- Вход HDMI ..... 3 (HDMI IN 1 к 3)

### Выходные гнезда

- Выход HDMI ..... 1
- Видеовыход (композитное видео, 1,0 Vp-p) ..... 1  
[Модели для Канады и Кореи] ..... NTSC  
[другие модели] ..... PAL
- Наушники  
Выходная мощность наушников (1 кГц, вход 460 мВ, 16 Ω) ..... 220 мВ

### Общая часть

- Питание  
[Модель для Канады] ..... 120 В переменного тока, 60 Гц  
[модели для Европы, Великобритании, Кореи и Азии] ..... 220-240 В перем. тока, 50/60 Гц
- Энергопотребление ..... 42 Вт
- Потребление электроэнергии в режиме ожидания  
(С включенным управлением HDMI) ..... Менее 5,0 Вт  
(С выключенным управлением HDMI) ..... Менее 0,5 Вт
- Частотный диапазон ..... 35 Гц – 20 кГц
- Размеры (Ш × В × Г)  
YRS-1100 ..... 1200 × 500 × 445 мм  
YRS-2100 ..... 1600 × 500 × 445 мм
- Вес  
YRS-1100 ..... 46,5 кг  
YRS-2100 ..... 63 кг

\* Технические характеристики могут изменяться без уведомления.

## IntelliBeam

Логотип “IntelliBeam” и “IntelliBeam” являются товарными знаками Yamaha Corporation.

## CINEMA DSP

Логотип “CINEMA DSP” и “Cinema DSP” являются зарегистрированными товарными знаками Yamaha Corporation.



Изготовлено по лицензии компании Cambridge Mechatronics Ltd. Заявки на мировые патенты поданы. Логотип “” и “Digital Sound Projector™” являются товарными знаками компании Cambridge Mechatronics Ltd.



Изготовлено по лицензии компании Dolby Laboratories. “Dolby”, “Pro Logic” и символ с двойным “D” являются товарными знаками компании Dolby Laboratories.



Произведено по лицензии и в соответствии с патентами США №: 5,451,942; 5,956,674; 5,974,380; 5,978,762; 6,226,616; 6,487,535; 7,212,872; 7,333,929; 7,392,195; 7,272,567 и другими, выпущенными и ожидающими подтверждения патентам США и мировыми патентами. DTS, DTS-HD и символ являются зарегистрированными товарными знаками, а DTS-HD Master Audio и логотипы DTS являются зарегистрированными товарными знаками DTS, Inc. Изделие содержит программное обеспечение. © DTS, Inc. Все права защищены.

### iPod, iPhone

“iPod” является товарным знаком Apple Inc., зарегистрированным в США и других странах. “iPhone” является товарным знаком Apple Inc.

### Bluetooth

Bluetooth является зарегистрированным товарным знаком Bluetooth SIG и используется компанией Yamaha в соответствии с лицензионным соглашением.

### HDMI

“HDMI,” логотип “HDMI” и “High-Definition Multimedia Interface” являются товарными знаками или зарегистрированными товарными знаками HDMI Licensing LLC.

## x.v.Color

“x.v.Color” является товарным знаком Sony Corporation.

## UniVolume

“UniVolume” является товарным знаком Yamaha Corporation.

## Доступная информация о сигналах

### Совместимость сигналов HDMI

#### ■ Аудиосигналы, которые может принимать изделие

Типы аудиосигналов	Форматы аудиосигналов	Совместимые носители
2-канальный Linear PCM	2 канала, 32-192 кГц, 16/20/24 бит	Компакт-диск, диск DVD-Video, диск DVD-Audio и т.д.
Многоканальный линейный PCM	8 каналов, 32-192 кГц, 16/20/24 бит	Диски DVD-Audio, Blu-ray disc, HD DVD и т.д.
Bitstream (Звук SD)	Dolby Digital, Dolby Digital EX, DTS, DTS-ES	Диск DVD-Video и т.д.
Bitstream (Аудиоформат HD)	Dolby TrueHD, Dolby Digital Plus, DTS-HD Master Audio, DTS-HD High Resolution Audio	Blu-ray disc, HD DVD



- См. прилагаемые руководства по эксплуатации компонента источника ввода и проведите настройку в соответствии с указаниями.
- При воспроизведении диска DVD-Audio CPPM с защитой от копирования видео- и аудиосигналы могут не воспроизводиться в зависимости от типа проигрывателя дисков DVD.
- Данный аппарат не совместим с оборудованием HDMI и DVI, которое не поддерживает интерфейс HDCP. Для получения информации о совместимости HDCP см. прилагаемые руководства по эксплуатации компонентов HDMI или DVI.
- Для декодирования аудиосигналов поток битов на данном изделии настройте компонент источника ввода таким образом, чтобы аудиосигналы поток битов выводились напрямую с компонента (не осуществляйте декодирование сигналов поток битов с помощью компонента). Для получения дополнительной информации см. прилагаемые руководства по эксплуатации.

#### ■ Воспроизводимые видеосигналы<sup>1)</sup>

- Данное изделие совместимо с видеосигналами следующего разрешения:
  - 480i/60 Гц
  - 576i/50 Гц
  - 480p/60 Гц
  - 576p/50 Гц
  - 720p/60 Гц, 50 Гц
  - 1080i/60 Гц, 50 Гц
  - 1080p/60 Гц, 50 Гц, 24 Гц
- Deep Color
- x.v.Color
- Видеосигнал 3D

### Цифровой аудиосигнал (оптический/коксиальный)

Типы аудиосигналов	Форматы аудиосигналов	Совместимые носители
2-канальный Linear PCM	2 канала, 32-96 кГц, 16/20/24 бит	Компакт-диск, диск DVD-Video, диск DVD-Audio и т.д.
Bitstream	Dolby Digital, Dolby Digital EX, DTS, DTS-ES	Диск DVD-Video и т.д.



Совместимый видеосигнал зависит от подключенного телевизора.

# демонстрационного диска DVD

Благодаря воспроизведению демонстрационного диска DVD можно проверить, правильно ли поступают цифровые сигналы от проигрывателя дисков Blu-ray через цифровое соединение (HDMI, оптическое или коаксиальное) и проверить многоканальное окружающее звучание данного изделия.

## Воспроизведение демонстрационного диска DVD

### 1 Выберите источники входного сигнала на изделии и телевизоре так, чтобы аудиосигналы от диска DVD поступали на данное изделие, а видеосигналы – на телевизор.

**Соединение HDMI:** На телевизоре в качестве источника входного сигнала выберите данное изделие. На данном изделии в качестве источника входного сигнала выберите проигрыватель дисков Blu-ray. **Аудио- и видеосоединения:** Выберите проигрыватель дисков Blu-ray в качестве источника входного сигнала как на телевизоре, так и на данном изделии.

### 2 Загрузите демонстрационный диск DVD.

### 3 Выберите “Дождь и гром” в меню DVD.

Откройте меню диска DVD с помощью пульта ДУ проигрывателя дисков Blu-ray и запустите воспроизведение “Дождь и гром”.

### 4 Нажмите кнопку OPTION на пульте ДУ, чтобы отобразить меню параметров.

### 5 С помощью кнопок $\Delta/\nabla$ выберите пункт “Signal Info”, а затем нажмите кнопку ENTER.

### 6 Проверьте, что на дисплее передней панели появилась надпись “Dolby D”.

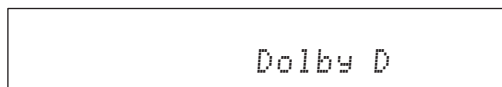

Если надпись “Dolby D” не высвечивается, цифровые аудиосигналы с диска DVD не поступают на данное изделие. Проверьте соединения и настройки проигрывателя дисков Blu-ray.

### 7 Нажмите кнопку $\nabla$ и проверьте, что на дисплее передней панели высветилась надпись “3/2/0.1”.

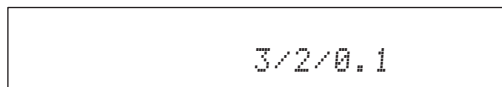

#### ⓘ Примечание

Надпись “Dolby D” не высвечивается, если проигрыватель дисков Blu-ray не воспроизводит демонстрационный диск DVD и открыто меню диска.

## 8 Проверьте 5.1-канальный звук Dolby Digital

Вокруг места для прослушивания слышен шум дождя и жужжание цикад.



Прослушайте окружающий звук в режиме воспроизведения окружающего звука (см. стр. 21).

## Если надпись “Dolby D” не высвечивается

Если надпись “Dolby D” не высвечивается на передней панели в шаге 6, проверьте следующее.

### Подключен ли проигрыватель дисков Blu-ray к данному изделию с помощью цифрового кабеля?

Для воспроизведения 5.1-канальных источников эти компоненты должны подключаться с помощью цифровых кабелей (кабель HDMI, оптический кабель или коаксиальный кабель).

### Правильно ли подключен источник входного сигнала к данному изделию?

Проверьте, к какому входному гнезду данного изделия подключен проигрыватель дисков Blu-ray. Затем убедитесь, что название источника, отображаемое на дисплее передней панели изделия, совпадает с названием используемого входного гнезда.



Если проигрыватель дисков Blu-ray подключен к гнезду HDMI IN 1, при выборе HDMI 1 в качестве источника входного сигнала на дисплее должна отображаться надпись “HDMI 1”.

### Правильно ли настроен аудиовыход на проигрывателе дисков Blu-ray?

**Соединение HDMI:** Установите для настроек цифрового выхода значение “Auto” или “Bitstream”.

**Цифровое аудиосоединение:** выберите значение “Dolby Digital/DTS” или “Bitstream”.



Информация о настройках приведена в руководстве, поставляемом с проигрывателем дисков Blu-ray.

# Алфавитный указатель

## ЧИСЛЕННЫЕ ЗНАЧЕНИЯ

2-канальный.....	25
2-канальный звук.....	25
3 Beam (3 Луча).....	24
5 Beam (5 Лучей).....	24
5.1ch.....	23, 24
5.1-канальный.....	25
5Beam+2 (5Лучей Плюс 2).....	24
7.1ch.....	23, 24

## A

Adaptive DRC.....	37
ARC.....	8
AutoPowerDown.....	27

## C

Ch Out.....	23
CINEMA DSP.....	22
Compressed Music Enhancer.....	21

## D

Decoder Mode.....	27
Deep Color.....	50
Dolby Digital.....	49
Dolby Digital Plus.....	49
Dolby Pro Logic IIx.....	50
Dolby TrueHD.....	21, 50
DTS.....	27, 50
DTS-HD High Resolution Audio.....	50
DTS-HD Master Audio.....	21, 50

## E

Entertainment.....	23
--------------------	----

## H

HDMI.....	50
HDMI управление.....	39

## I

Interlock.....	29
iPhone.....	29
iPod.....	29

## L

LFE.....	26, 36
----------	--------

## M

MP3.....	21
My Sur.....	24

## P

PCM (импульсно-кодовая модуляция).....	50
--	----

## S

Signal Info.....	28
Sound Out.....	23
St+3Beam (Стерео+3Луча).....	24
St+3Beam2 (СТ+3Луча Плюс 2).....	24
Sur.....	23
Sur. Dec. Mode.....	27

## U

UniVolume.....	21
----------------	----

## V

Volume Trim.....	27
------------------	----

## W

WMA.....	21
----------	----

## X

x.v.Color.....	50
----------------	----

## Y

YBA-10.....	31
YDS-12.....	29
YID-W10.....	29

## A

АВТО LIP SYNC.....	36
АВТО НАСТРОЙКА.....	15
Аналоговый стереофонический аудиокабель.....	9

## Б

Баланс громкости.....	21
Беспроводная система.....	29
Беспроводной аудиоресивер Bluetooth.....	30

## В

Внутренняя скользящая пластина.....	5
Выбор аудио для входа HDMI.....	38
ВЫБОР ЯЗЫКА.....	40
Вывод каналов.....	25

## Г

Гнездо INTELLIBEAM MIC.....	46
Гнездо PHONES.....	46
ГОРИЗОНТАЛЬНЫЙ УГОЛ.....	35
Громкость.....	20

## Д

Декодер окружающего звучания.....	25
Динамич.диапазон.....	37
Дисплей передней панели.....	47



<b>Е</b>		<b>Р</b>	
ЕДИНИЦЫ ИЗМЕРЕНИЯ.....	40	Расширенная настройка .....	41
<b>З</b>		Регистрация компонентов HDMI в	
Задняя панель.....	47	телевизоре .....	19
Закаленное стекло .....	5	Регулировка тона .....	36
Зона наилучшего восприятия .....	35	Режим окружающего звучания .....	21
<b>И</b>		<b>С</b>	
Игровая приставка .....	20	Сабвуфер .....	20, 21
Индикатор CINEMA DSP .....	47	Сенсор дистанционного управления.....	46
Индикатор SLEEP.....	27, 47	Сигналы аудиоформата HD .....	22
Индикатор STATUS .....	46	Сигналы ошибки .....	13
Индикатор VOL.....	20, 47	Силовой кабель .....	8, 47
Индикатор системы .....	46	СМЕЩЕНИЕ ФРОНТ.КАНАЛОВ .....	36
<b>К</b>		Совместная работа .....	29
Кабель HDMI.....	8	Сообщение об ошибке.....	13
Канал.....	49	Спутниковый/кабельный телевизор .....	9
Картонная микрофонная стойка.....	11	Стереорежим .....	21
Компоненты Bluetooth.....	30	<b>Т</b>	
<b>Л</b>		Таймер сна .....	27
ЛУЧИ+ЗВУК оптимизация.....	14	Телевизор .....	20
<b>М</b>		Тестовые тональные сигналы.....	37
Меню параметров .....	27	Тип вывода аудио.....	23
Микрофон IntelliBeam .....	11	только ЗВУК .....	14
Музыка.....	23	только ЛУЧИ .....	14
<b>Н</b>		<b>У</b>	
НАЗНАЧЕНИЕ ВХОДОВ .....	38	УСТАНОВ.ЭКРАННОГО МЕНЮ.....	40
Настройка вывода звука .....	37	УСТАНОВКА ЛУЧЕЙ .....	35
Наушники .....	23, 26	УСТАНОВКА ПАРАМЕТРОВ .....	34
<b>О</b>		УСТАНОВКИ ДИСПЛЕЯ.....	40
ОБЩАЯ ДЛИНА ЛУЧА .....	35	Установки сабвуфера.....	36
Окружающий звук .....	22	<b>Ф</b>	
Оптимизация звука .....	11	Фильм .....	22
Оптимизация лучей.....	11	ФОКУСНОЕ РАССТОЯНИЕ .....	35
Оптический кабель .....	8, 9	Функция автоматического выключения	
<b>П</b>		питания.....	27
ПАМЯТЬ .....	16	Функция управления через интерфейс	
Параллельно стене.....	34	HDMI.....	18
Перед установкой изделия .....	5	<b>Ц</b>	
Передняя панель.....	46	Цифровой звуковой проектор .....	49
ПЕРЕНАИМЕНОВАНИЕ ВХОДОВ .....	39	Цифровой шттырьковый аудиокабель.....	9
Под углом к стене или в углу .....	34	<b>Ч</b>	
ПОДДЕРЖКА АУДИО.....	39	Частота выборки .....	21
Проигрыватель дисков Blu-ray.....	20	Частота дискретизации .....	22, 49
Пульт ДУ .....	48	<b>Ш</b>	
		Штырьковый видеокабель .....	8

## Информация для пользователей по сбору и утилизации старой аппаратуры и использованных батареек



Эти знаки на аппаратуре, упаковках и в сопроводительных документах указывают на то, что подержанные электрические и электронные приборы и батарейки не должны выбрасываться вместе с обычным домашним мусором.

Для правильной обработки, хранения и утилизации старой аппаратуры и использованных батареек пожалуйста сдавайте их в соответствующие сборные пункты, согласно вашему национальному законодательству и директив 2002/96/ЕС и 2006/66/ЕС.



При правильном отделении этих товаров и батареек, вы помогаете сохранять ценные ресурсы и предотвращать вредное влияние на здоровье людей и окружающую среду, которое может возникнуть из-за несоответствующего обращения с отходами.

За более подробной информацией о сборе и утилизации старых товаров и батареек пожалуйста обращайтесь в вашу локальную администрацию, в ваш приёмный пункт или в магазин где вы приобрели эти товары.



### [Информация по утилизации в других странах за пределами Европейского Союза]

Эти знаки действительны только на территории Европейского Союза. Если вы хотите избавиться от этих предметов, пожалуйста обратитесь в вашу локальную администрацию или продавцу и спросите о правильном способе утилизации.

**Pb**

### Обратите внимание на знак для батареек (два знака на задней стороне):

Этот знак может использоваться в комбинации со знаком указывающим о содержании химикалий. В этом случае это удовлетворяет требованиям установленными Директивой по использованию химикалий.

