

**ASUS<sup>®</sup>**

**ТВ-тюнер**

*Серии My Cinema*

R3489

Проверенное издание V4

Октябрь 2007

Copyright © 2007 ASUSTeK COMPUTER INC. Все права защищены.

Никакая часть этого руководства, включая изделия и программное обеспечение, описанные в нем, не может быть дублирована, передана, преобразована, сохранена в системе поиска или переведена на другой язык в любой форме или любыми средствами, кроме документации, хранящейся покупателем с целью резервирования, без специального письменного разрешения ASUSTeK COMPUTER INC. (ASUS).

Гарантия не будет иметь силы, если: (1)изделие отремонтировано, модифицировано или изменено без письменного разрешения ASUS; или (2)серийный номер изделия неразборчив либо отсутствует.

ASUS предоставляет данное руководство "как есть" без гарантии любого типа, явно выраженной или подразумеваемой, включая неявные гарантии или условия получения коммерческой выгоды или пригодности для конкретной цели, но не ограничиваясь этими гарантиями и условиями. Ни при каких обстоятельствах компания ASUS, ее директора, должностные лица, служащие или агенты не несут ответственности за любые косвенные, специальные, случайные или являющиеся следствием чего-либо убытки (включая убытки из-за потери прибыли, потери бизнеса, потери данных, приостановки бизнеса и т.п), даже если ASUS сообщила о возможности таких убытков, возникающих из-за любой недоработки или ошибки в данном руководстве или продукте.

Технические характеристики и сведения, содержащиеся в данном руководстве, представлены только для информативного использования, и могут быть изменены в любое время без уведомления, и не должны быть истолкованы как обязательства ASUS. ASUS не берет на себя никакой ответственности или обязательств за любые ошибки или неточности в данном руководстве, включая изделия или программное обеспечение, описанные в нем.

Продукты и названия корпораций, имеющиеся в этом руководстве могут быть зарегистрированными торговыми марками или авторскими правами соответствующих компаний, и используются только для идентификации или объяснения без намерений что-либо нарушить.

# Содержание

Примечания .....	v
Техника безопасности .....	vi
О руководстве .....	vii

## Глава 1: Информация об аппаратуре

1.1	Системные требования.....	1-2
1.2	Формат тюнера.....	1-2
1.3	Перед установкой .....	1-8
1.4	Установка.....	1-9
1.4.1	Установка ТВ-тюнера.....	1-9
1.4.2	Установка USB ТВ-тюнера.....	1-10
1.4.3	Установка ASUS Express Card ТВ-тюнера .....	1-10
1.5	Подключение кабелей и устройств.....	1-11
1.5.1	Квадро PCI-E ТВ-тюнер.....	1-11
1.5.2	Гибридный ТВ-тюнер.....	1-12
1.5.3	Аналоговый ТВ-тюнер .....	1-12
1.5.4	DVBT USB ТВ-тюнер.....	1-13
1.5.5	DVBT Express Card ТВ-тюнер .....	1-14
1.5.6	Гибридный Express Card ТВ-тюнер .....	1-14
1.5.7	Гибридный USB ТВ-тюнер .....	1-15
1.5.8	Аналоговый USB ТВ-тюнер.....	1-15

## Глава 2: Программное обеспечение

2.1	Установка драйверов .....	2-2
2.1.1	Установка Microsoft® DirectX® .....	2-2
2.1.2	Установка драйверов .....	2-3
2.1.3	Удаление драйверов.....	2-7
2.2	CyberLink® PowerCinema (опционально) .....	2-8
2.3	ASUS Splendid .....	2-8
2.4	ASUS VideoSecurity Online .....	2-9
2.5	ASUS EZVCR .....	2-10
2.6	Установка ASUS Eee PC .....	2-11

# Содержание

## Приложение: Справочная информация

<b>A.1</b>	<b>Пульт ДУ (опционально) .....</b>	<b>A-2</b>
A.1.1	39-кнопочный пульт .....	A-2
A.1.2	21-кнопочный пульт .....	A-4
A.1.3	46-кнопочный пульт .....	A-6
<b>A.2</b>	<b>Международные телесистемы и стандарты (аналоговое ТВ) .....</b>	<b>A-8</b>
<b>A.3</b>	<b>Международные телесистемы и стандарты (DVB-T) .....</b>	<b>A-10</b>
<b>A.4</b>	<b>Международные телесистемы и стандарты (ATSC) .....</b>	<b>A-11</b>
<b>A.5</b>	<b>Международные телесистемы и стандарты (DMB-TH).....</b>	<b>A-11</b>

## Замечания

### Удостоверение Федеральной комиссии по средствам связи

Данное устройство соответствует части 15 Правил FCC. Его использование возможно при следующих двух условиях:

- Данное устройство не вызывает вредоносных воздействий.
- Данное устройство принимает любое внешнее воздействие, включая воздействия, вызывающие нежелательные результаты.

Данное оборудование было протестировано и сочтено соответствующим ограничениям по цифровым устройствам класса В в соответствии с частью 15 Правил FCC. Эти ограничения рассчитаны на обеспечение защиты в разумных пределах от вредоносных воздействий при установке в жилом помещении. Данное оборудование создает, использует и может излучать энергию в радиодиапазоне, которая, при установке или использовании данного оборудования не в соответствии с инструкциями производителя, может создавать помехи в радиосвязи. Тем не менее, невозможно гарантировать отсутствие помех в каждом конкретном случае. В случае, если данное оборудование действительно вызывает помехи в радио или телевизионном приеме, что можно проверить, включив и выключив данное оборудование, пользователю рекомендуется попытаться удалить помехи следующими средствами:

- Переориентировать или переместить принимающую антенну.
- Увеличить расстояние между данным прибором и приемником.
- Подключить данное оборудование к розетке другой электроцепи, нежели та, к которой подключен приемник.
- Проконсультироваться с продавцом или квалифицированным радио/ТВ техником.



---

Использование экранированных кабелей для подключения монитора к видеокarte необходимо для совместимости с нормами FCC. Изменения или модификация этого устройства не одобренные соответствующей стороной может аннулировать права пользователя использовать это оборудование.

---

### Удостоверение Департамента по средствам связи Канады

Данное цифровое устройство не превышает ограничения класса В по выделению радишума от цифровых устройств, установленных в правилах по радиопомехам департамента по средствам связи Канады.

**Данное цифровое устройство класса В соответствует стандарту ICES-003.**

# Техника безопасности

## Электробезопасность

- Во избежание поражения электричеством, при перемещении системы отключите шнур питания от электрической розетки.
- При установке или извлечении устройств из системы, перед подключением сигнальных кабелей проверьте, что питающие кабеля устройств отключены. Если возможно, перед установкой устройства отключите все питающие кабели.
- Перед подключением или отключением сигнальных кабелей от материнской платы, убедитесь, что все питающие кабели отключены.
- Перед использованием адаптера или удлинителя проконсультируйтесь со специалистом. Этим устройствам требуется заземление.
- Убедитесь, что ваш блок питания соответствует напряжению в вашей области. Если вы не знаете напряжение в вашем доме, проконсультируйтесь с местной энергетической компанией.
- Если розетка повреждена, не пытайтесь отремонтировать ее самостоятельно. Обратитесь в соответствующую службу.

### Безопасность операций

- ТВ-тюнер ASUS My Cinema U-3000 нагревается при использовании. Осторожно обращайтесь с ТВ-тюнером во избежание дискомфорта от его нагрева. Нагрев не влияет на работу ТВ-тюнера.
- Перед установкой материнской платы и добавлением устройств тщательно прочитайте все руководства, идущие в комплекте.
- Перед использованием продукта убедитесь, что все кабели правильно подключены и питающие кабели не повреждены. Если вы обнаружили повреждения обратитесь к вашему продавцу.
- Во избежание коротки замыканий, храните ваши скрепки и винты подальше от разъемов и слотов.
- Избегайте пыли, влажности и экстремальной температуры. Не оставляйте продукт во влажных местах.
- Ставьте продукт на устойчивую поверхность.
- Если у вас появились проблемы с продуктом, обратитесь в сервис-центр или к вашему продавцу.

# О руководстве

В этом руководстве представлена информация, необходимая для установки и настройки ТВ-тюнера.

## Как организовано руководство

Это руководство содержит следующие части:

- **Глава 1: Информация об аппаратуре**  
В этой главе представлены процедуры для установки ТВ-тюнера.
- **Глава 2: Программное обеспечение**  
В этой главе представлена информация по установке драйверов и приложений для ТВ-тюнера.
- **Приложение: Справочная информация**  
В этой главе представлена информация о пульте ДУ, таблице клавиш и международных ТВ системах и стандартах.

## Где найти дополнительную информацию

За дополнительной информацией о продукте обратитесь к следующим источникам.

### 1. Сайт ASUS

Сайт ASUS предоставляет обновленную информацию о продуктах и программном обеспечении ASUS. Смотрите <http://www.asus.com>

### 2. Дополнительная документация

В комплект поставки может быть включена дополнительная документация, например гарантийный талон, который может быть добавлен вашим дилером. Эти документы не являются частью стандартного комплекта.

## Соглашения, используемые в этом руководстве

Чтобы убедиться в правильности выполнения задач, обратите внимание на следующие символы, используемые в руководстве.



**ВНИМАНИЕ:** Информация для предохранения вас от повреждений при выполнении задач.



**ПРЕДУПРЕЖДЕНИЕ:** Информация для предотвращения повреждений компонентов при выполнении задач.



**ВАЖНО:** Информация, которой вы должны следовать при выполнении задач.



**ПРИМЕЧАНИЕ:** Советы и дополнительная информация для помощи.



# Глава 1

В этой главе описаны процедуры, которые необходимо выполнить при установке ТВ-тюнера .

# Информация об аппаратуре

## 1.1 Системные требования

Перед установкой ASUS ТВ-тюнера, убедитесь, что ваш компьютер соответствует следующим требованиям:

Пункт	Описание
Слот	Для PCI ТВ-тюнера : Один свободный PCI слот Для PCI-E ТВ-тюнера: Один свободный PCI Express слот Для USB ТВ-тюнера: Один свободный USB 2.0 порт Для express card ТВ-тюнера: Один свободный Express Card слот
Процессор	Для ноутбука: Intel® Pentium® M 1.3ГГц или лучше Для ПК: Intel® Pentium® 4 2.6 ГГц или эквивалентный
Память	Для XP/MCE: 512Мб или больше Для Vista Basic/Vista Premium: 1Гб или больше
Видеокарта	Видеокарта с 32 Мб видеопамати
Оптический привод	CD-ROM для установки драйверов
Место на жестком диске	Минимум 1 Гб свободного дискового пространства Для XP/MCE: 1Гб или больше Для Vista Basic/Vista Premium: 15Гб или больше
Звук	Microsoft® DirectX-совместимое аудиоустройство
Операционная система	Microsoft® Windows® Vista Premium/Vista Basic/XP/MCE 2005
Программное обеспечение	Microsoft® DirectX 9.0 или старше Microsoft® Windows® Media Player 9 или старше

## 1.2 Формат тюнера



Рисунки только для ознакомления. Вид устройства может измениться.

### Quadri PCI-E ТВ-тюнер

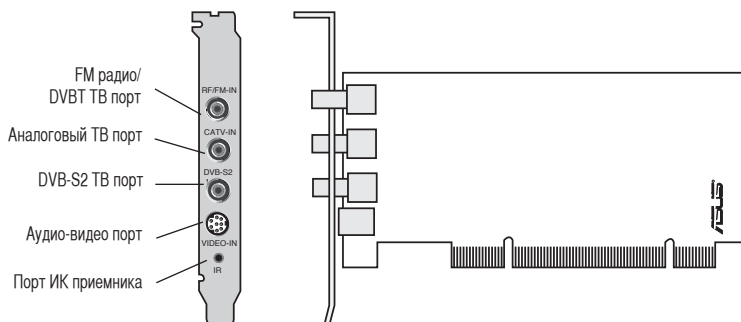

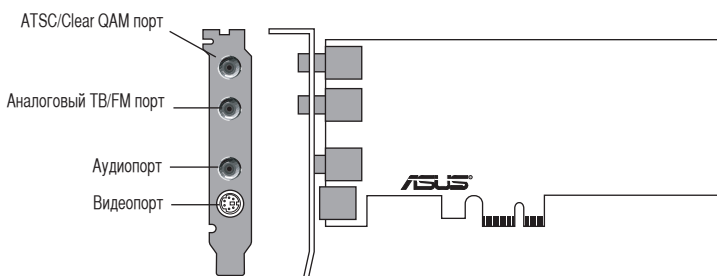
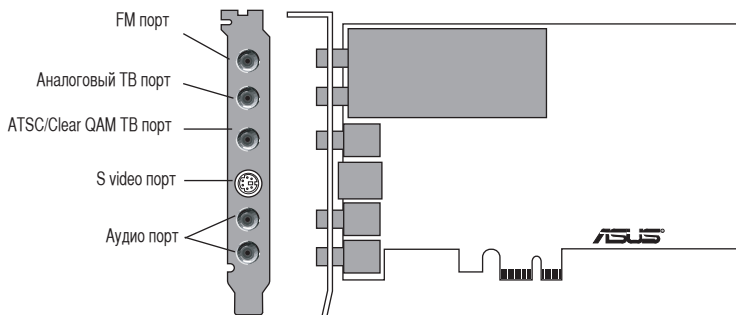

### (Гибридные) PCI-E / PCI ТВ карты

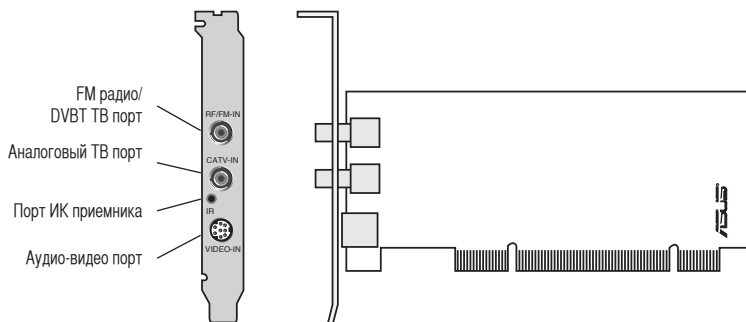

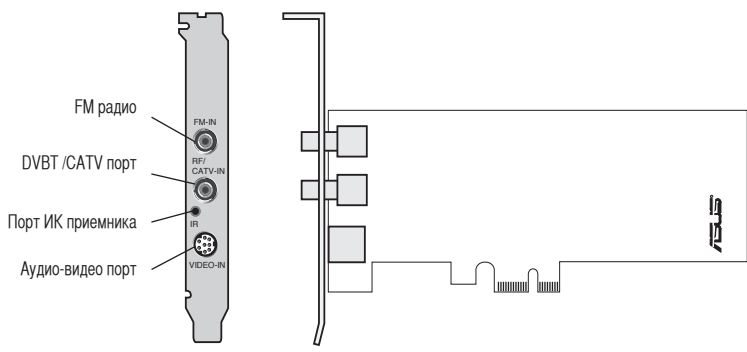
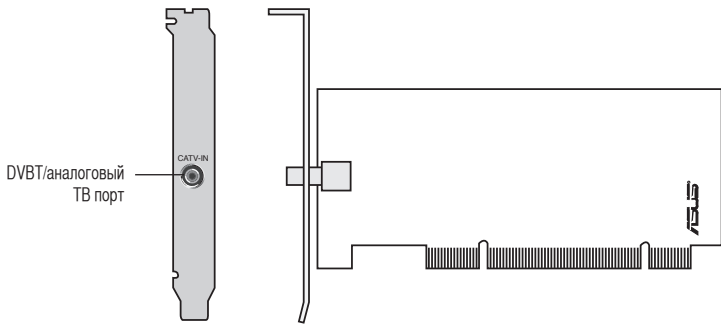

**(Аналоговые) PCI-E / PCI ТВ карты**

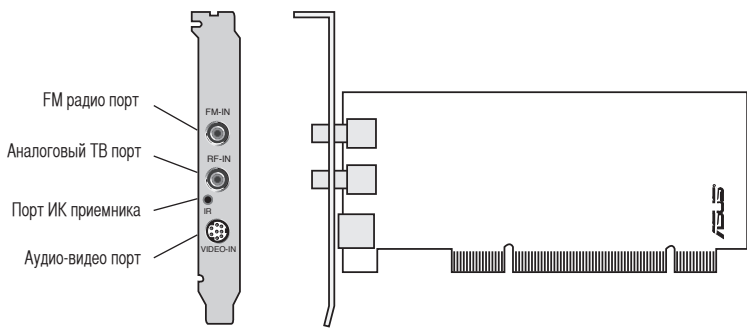

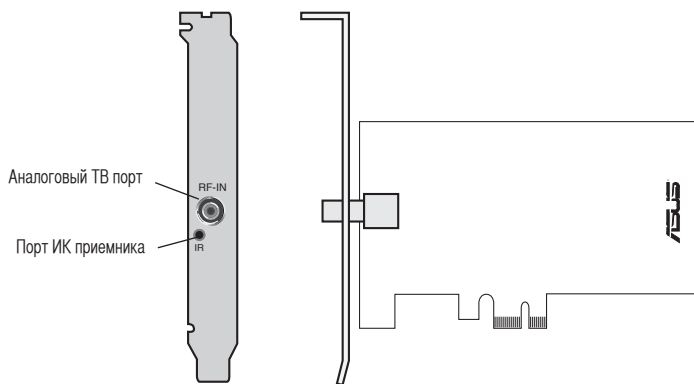
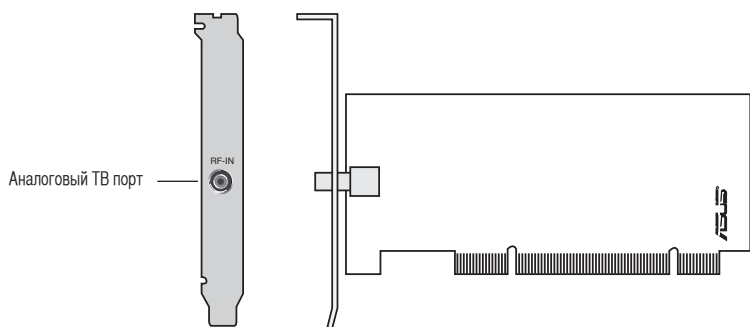

## (Цифровой) USB ТВ-тюнер

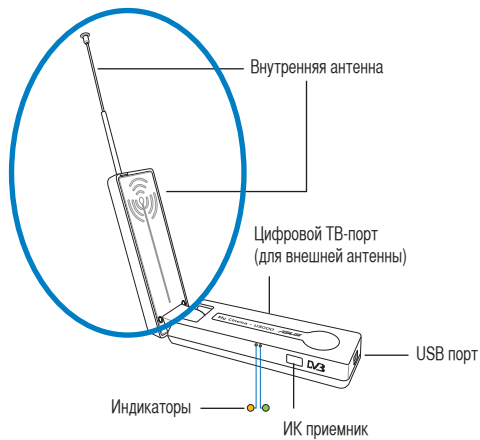

Внутренняя антенна обеспечивает мобильность и прием цифрового телевидения в случае, когда внешняя антенна не доступна.

## (Цифровой) USB ТВ тюнер

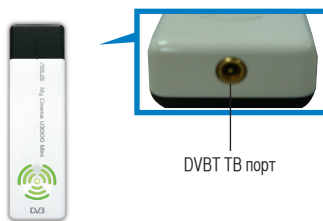

Информация о индикаторах на странице 1-7.

### (Гибридный) USB ТВ тюнер



### (Аналоговый) USB ТВ тюнер



## (DVB-T) Express card ТВ-тюнер

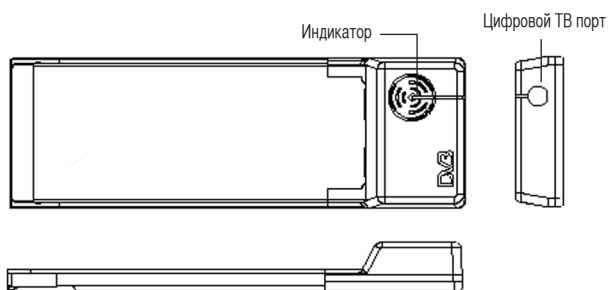

## Гибридный Express card ТВ-тюнер

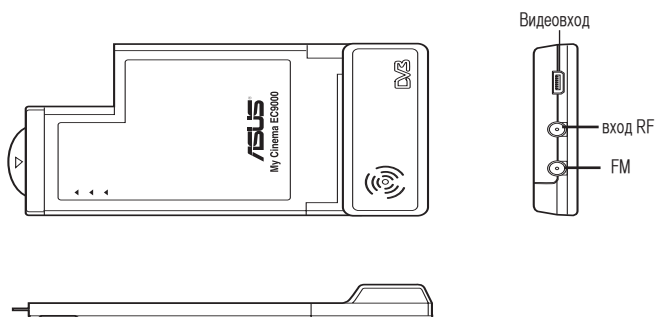

Информация о индикаторах на странице 1-8.



## Информация о индикаторах

Для моделей с двумя (2) индикаторами	
Цвет	Описание
Индикатор 1(зеленый)	Хороший сигнал
Индикатор 2(оранжевый)	Плохой сигнал

Для моделей с одним (1) индикатором	
Цвет	Описание
Горит	Хороший сигнал
Не горит	Плохой сигнал

## 1.3 Перед установкой

Перед установкой тюнера соблюдайте меры предосторожности.



- Во избежание поражения электричеством отключите шнур питания из розетки.
- Во избежание повреждения компонентов от статического электричества, используйте заземляющий браслет.
- Держите компоненты за край.
- Пока компоненты не готовы к установке, храните их в статической упаковке. То же относится к снимаемым компонентам, помещайте их на заземленный антистатический коврик.
- Перед установкой или снятием компонентов, проверьте, что блок питания ATX выключен или шнур питания отключен от розетки. В противном случае возможны серьезные повреждения материнской платы и других компонентов,

## 1.4 Установка



- Вы можете установить ASUS ТВ-тюнер только на материнскую плату с соответствующим слотом. Используйте иллюстрации этого раздела. Ваш корпус и расположение компонентов может отличаться от показанного.

### 1.4.1 Установка ТВ-тюнера

Для установки ТВ-тюнера выполните следующее:

1. Отключите шнур питания.
2. Снимите кожух. Подробные инструкции смотрите в документации на корпус.
3. Найдите слот расширения шины PCI. Убедитесь, что он доступен.
4. Снимите пластину, блокирующую карту расширения.
5. Удалите металлическую пластину напротив слота.

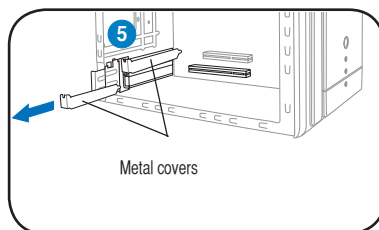

6. Совместите карту с разъемом и надавите, пока карта не встанет на место.

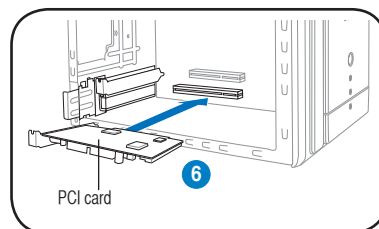

7. Установите пластину карты расширения на место для закрепления карты в корпусе.

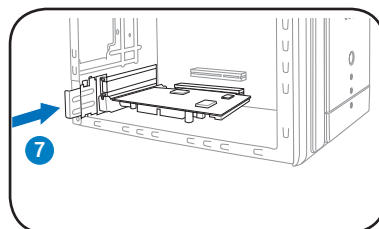

## 1.4.2 Установка ASUS USB ТВ-тюнера

Для установки USB ТВ-тюнера выполните следующее:

1. Поместите тюнер на ровную поверхность, поблизости от вашего компьютера.
2. Подключите USB шнур к порту USB 2.0 вашего компьютера.

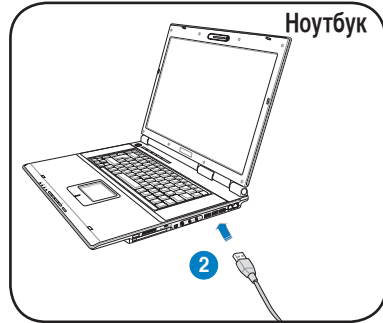
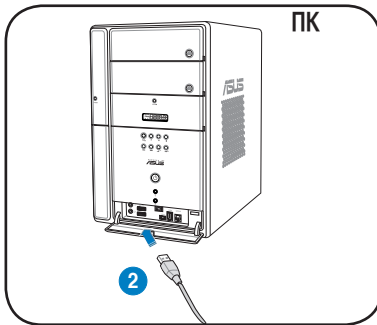

## 1.4.3 Установка ASUS Express Card ТВ-тюнера

Для установки Express Card ТВ-тюнера выполните следующее:

1. Поместите ваш ноутбук или ПК на ровную устойчивую поверхность.
2. Найдите слот Express Card.
3. Установите ТВ-тюнер в слот Express Card вашего компьютера.

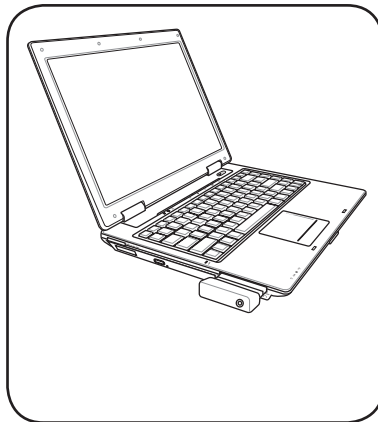

## 1.5 Подключение кабелей и устройств



Имеются различные типы ТВ-кабелей (кабельное телевидение) и антенных разъемов. Проконсультируйтесь с вашим дилером о типе адаптера, переходника, объединителя, который может потребоваться при подключении устройств к ТВ-тюнеру.

ТВ-тюнер может принимать до 100 каналов. Если у вас нет кабельного телевидения, вы можете подключить к ТВ-тюнеру внешнюю или комнатную антенну, для приема метровых и/или дециметровых каналов.

### 1.5.1 Квадро PCI-E ТВ-тюнер

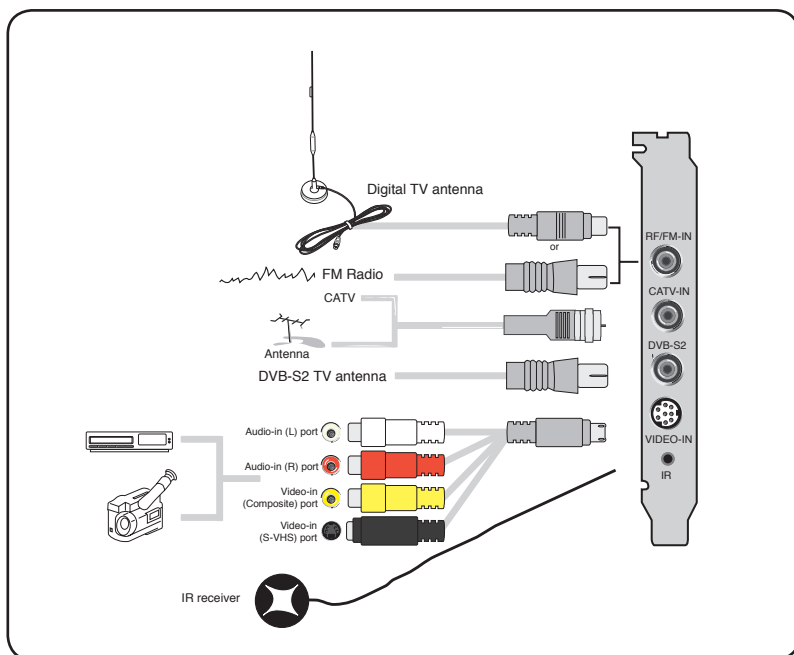

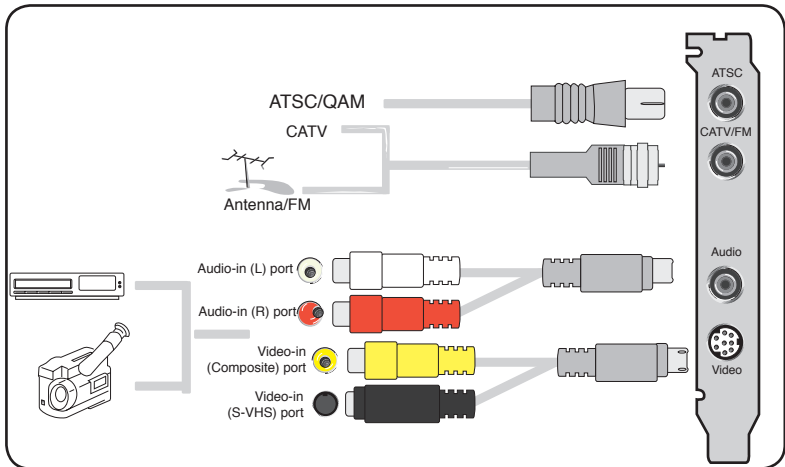
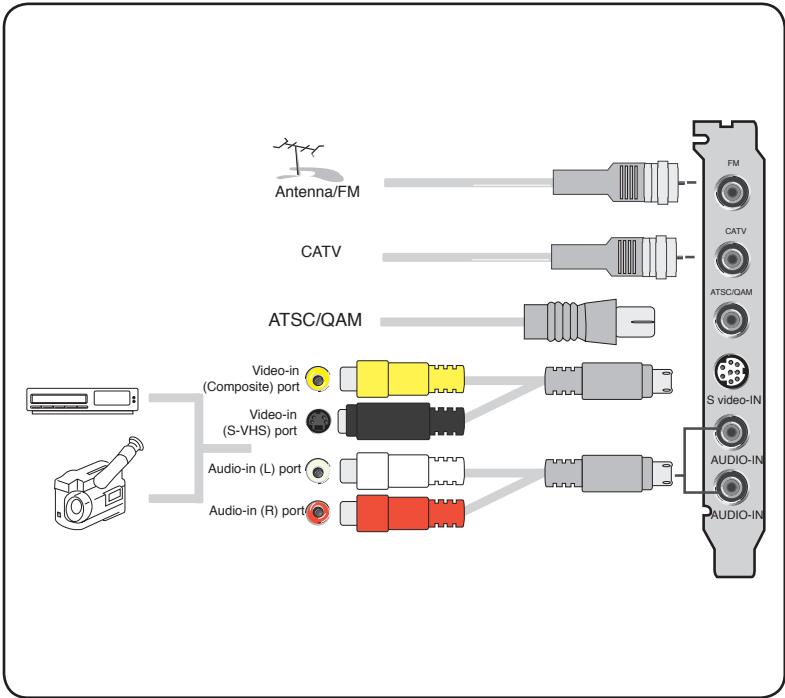

## 1.5.2 (Гибридные) ТВ карты

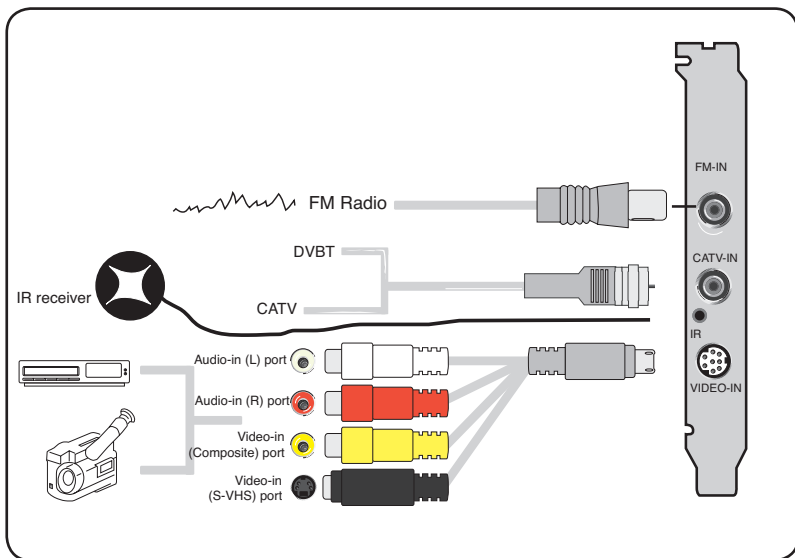
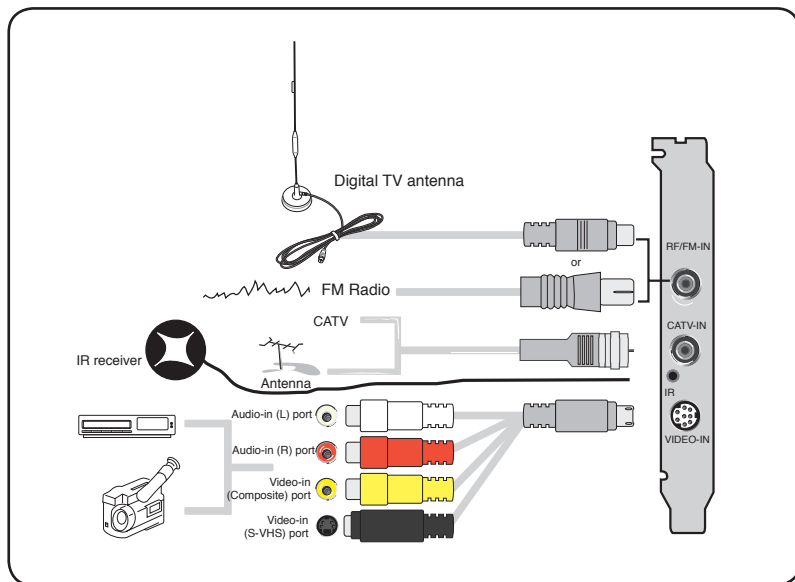

К гибричному ТВ-тюнеру вы можете подключить все устройства как показано на иллюстрации выше. К аналоговому ТВ-тюнеру вы не можете подключить антенну для цифрового телевидения.

### 1.5.3 (Аналоговый) ТВ тюнер

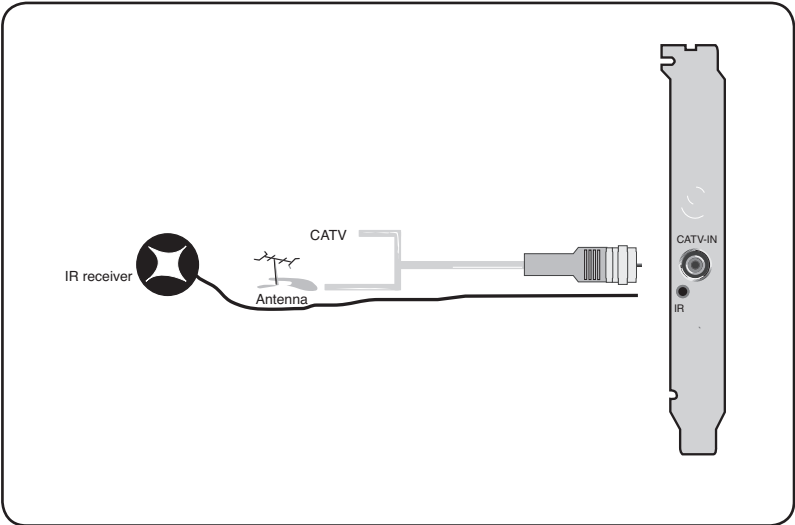
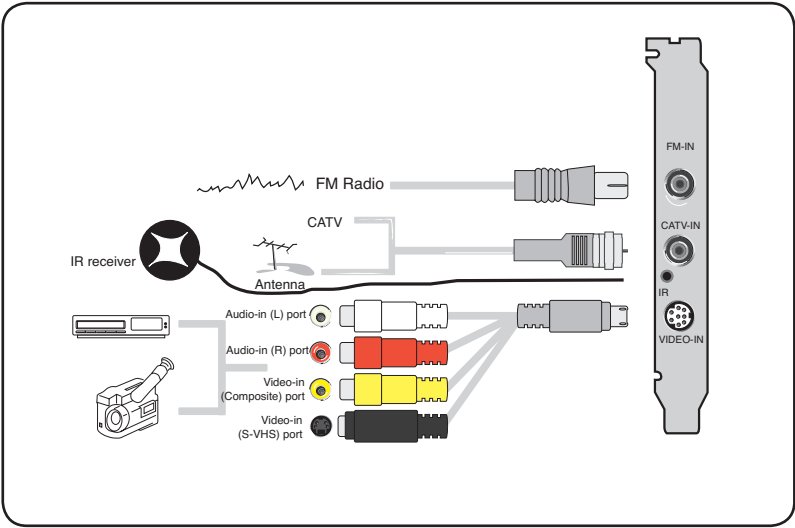

## 1.5.4 (Цифровой) USB ТВ-тюнер

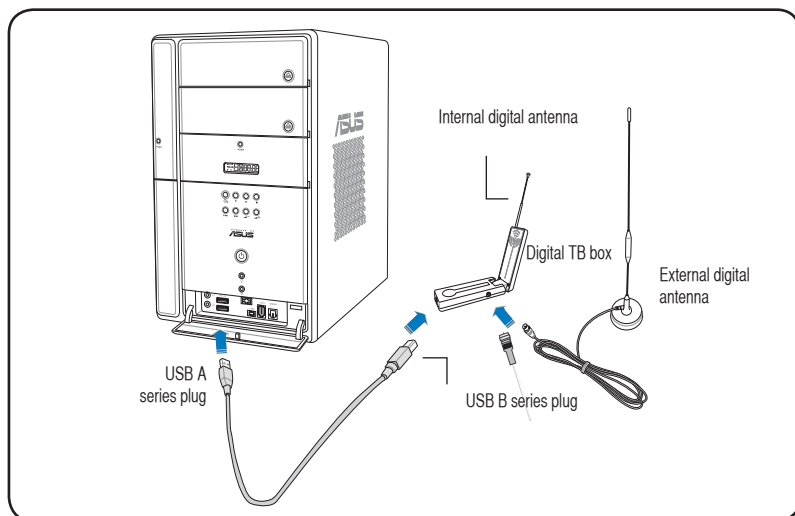

- ТВ-тюнер ASUS My Cinema U9000 имеет внутреннюю антенну. Вы можете использовать ее или можете подключить внешнюю антенну через адаптер MCX-IEC.
- Внутренняя антенна предоставляет возможность приема цифрового сигнала при отсутствии внешней антенны.

### (Цифровой) USB ТВ тюнер

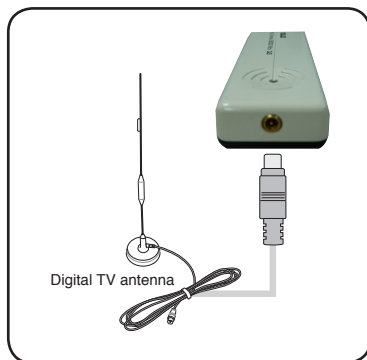



### 1.5.5 (DVB-T) Express Card ТВ-тюнер

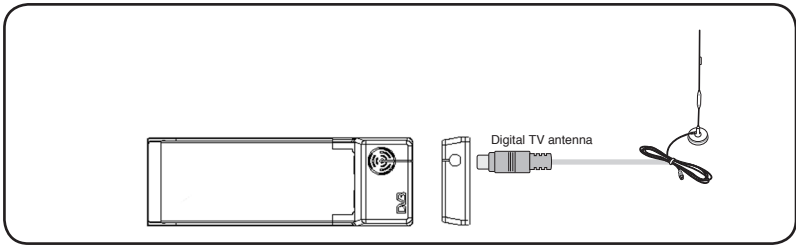

### 1.5.6 (Гибридный) Express Card ТВ-тюнер

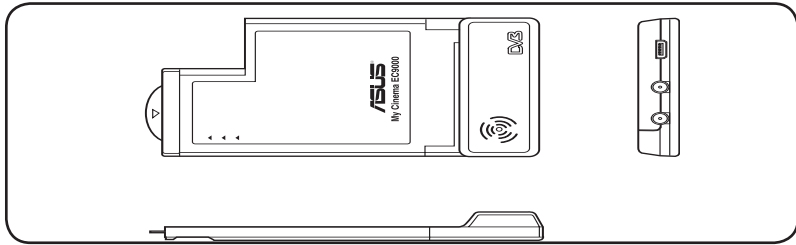

Для ATSC гибридного Express Card ТВ-тюнера компоненты могут отличаться.

### 1.5.7 (Гибридный) USB ТВ тюнер

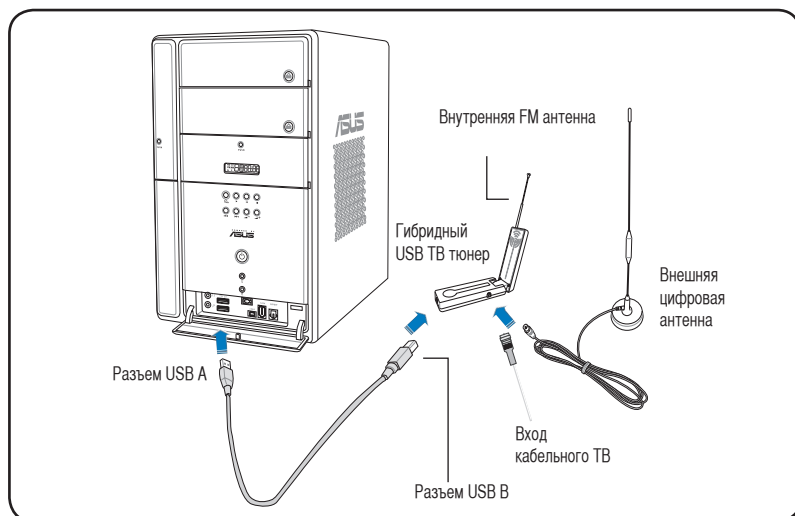

### 1.5.8 (Аналоговый) USB ТВ тюнер

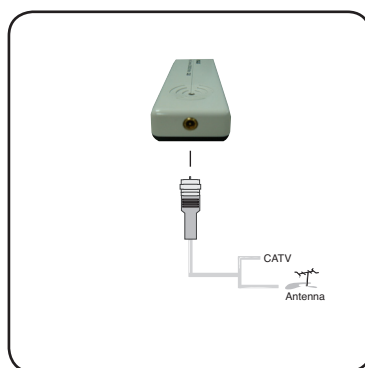



## Глава 2

В этой части предоставлена информация по установке драйверов и приложений для ТВ-тюнера ASUS.

# Программное обеспечение

## 2.1 Установка драйверов

Для использования ТВ-тюнера ASUS вам необходимо установить драйвера. При установке драйверов обратитесь к этому разделу.



- Убедитесь, что у вас установлена Windows® XP.
- Скриншоты, показанные здесь могут не совпадать с содержимым вашего экрана. Содержимое компакт-диска может измениться в любое время без уведомления.

### 2.1.1 Установка Microsoft® DirectX®

Microsoft® DirectX® X предоставляет аппаратную поддержку для графики в Windows® 98, Windows® 2000 и Windows® XP.



- Перед установкой драйвера ТВ-тюнера, убедитесь, что вы установили Microsoft® DirectX®.
- Для программной MPEG поддержки в Windows® 98, вы сначала должны установить Microsoft® DirectX® X, затем установить MPEG-совместимый видеопроигрыватель

1. Вставьте установочный CD в оптический привод войдите в папку My Computer и дважды щелкните на CD приводе для открытия экрана автозапуска. Вы также можете запустить Setup32.exe в директории \AutoRun на CD.
2. Прочитайте лицензию Microsoft®. Выберите **I accept the agreement**, затем нажмите **Next**.
3. Появится окно установки DirectX(R). Для начала установки нажмите **Next**.
4. Программа установки установит DirectX® 9.0 на вашу систему.

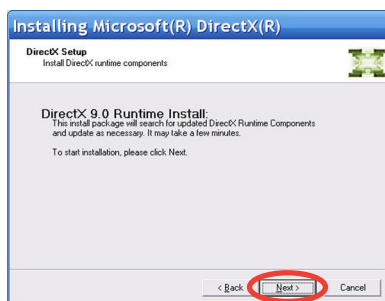

5. Это сообщение появится при завершении установки. Нажмите **OK** для завершения установки.

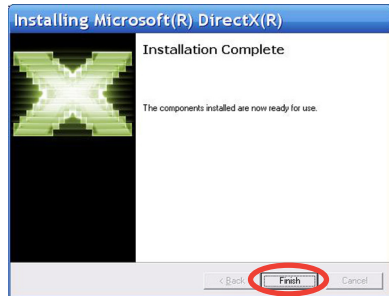

## 2.1.2 Установка драйвера

### Использование программы быстрой установки (Windows XP/Vista Basic) для ТВ-тюнера ASUS

1. Включите ваш компьютер.
2. Windows® автоматически обнаружит ТВ-тюнер ASUS и покажет следующее окно. Нажмите **Cancel**.



3. Вставьте CD в оптический привод. Появится экран установки драйверов и утилит.

Выберите **Windows® XP**.  
Нажмите **Install Drivers**.

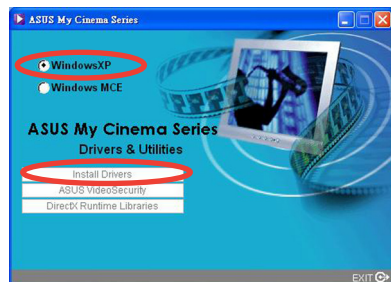

4. Полоска показывает состояние установки.

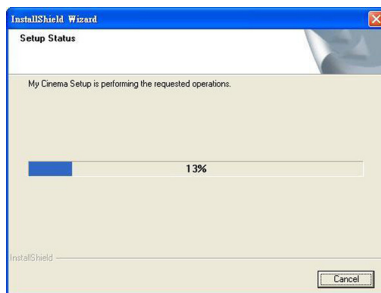

5. После установки в вашу систему всех необходимых файлов, нажмите **Finish** для завершения процесса установки.

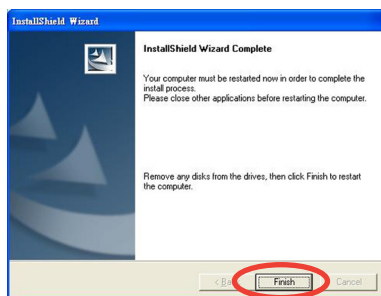

## Использование программы быстрой установки (Windows® Media Center Edition [MCE] 2005/Vista Premium) для ТВ-тюнера ASUS

1. Включите ваш компьютер.
2. Windows® автоматически обнаружит ТВ-тюнер ASUS и покажет следующее окно. Нажмите **Cancel**.



3. Вставьте CD в оптический привод. Появится экран Drivers & Utilities . Выберите **Windows® XP/Vista Basic**. Нажмите Install Drivers.

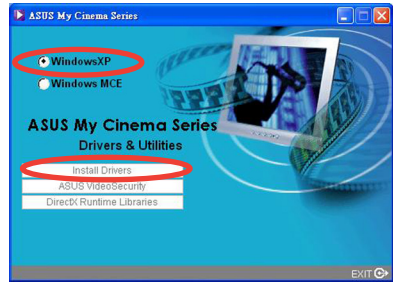

4. Полоска показывает состояние установки.

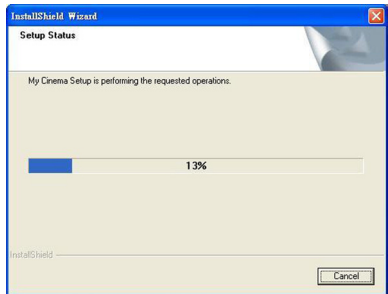

5. После установки в вашу систему всех необходимых файлов, нажмите **Finish** для завершения процесса установки.

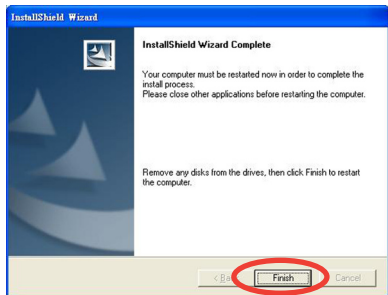



6. На экране драйвера и утилиты MCE нажмите **Install MCE plug-in**.

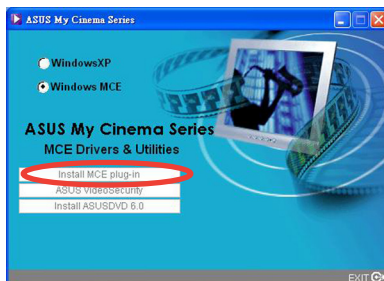

Следующий шаг только для внешнего тюнера с внутренней антенной.

7. Перейдите **MCE > More Programs > ASUS TV Setting**. Выберите используемую антенну. Нажмите **Apply**.

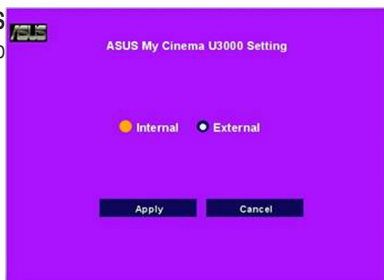

- Вы можете использовать это при подключении внешней антенны через MCX-IEC переходник. По умолчанию стоит внутренняя антенна, вы можете использовать внешнюю антенну для улучшения качества сигнала.

## 2.1.3 Удаление драйверов

Если вы хотите удалить драйвера или они вам больше не нужны, руководствуйтесь следующими инструкциями для удаления драйверов и освобождения места на диске.

1. Нажмите Start > Control Panel.
2. Дважды щелкните на иконке Add or Remove Programs.

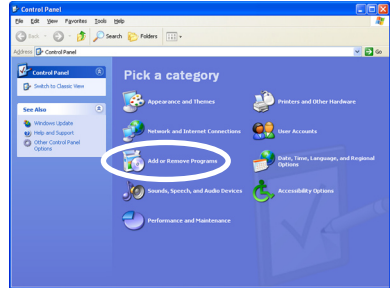

3. Выберите драйвера ТВ-тюнера ASUS из списка.
4. Нажмите Change/Remove.

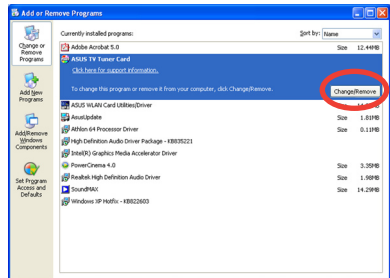

5. Появится диалоговое окно. Для удаления всех компонентов ТВ-тюнера нажмите ОК ; иначе нажмите Cancel.

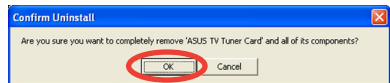

6. Закройте другие приложения перед перезагрузкой компьютера. Нажмите Finish.

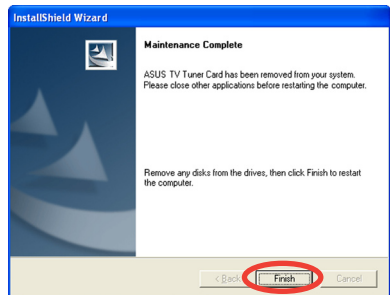

## 2.2 CyberLink® PowerCinema (поставляется опционально)



Если вы работаете под Windows MCE/Vista Premium, вы не можете смотреть передачи одновременно используя CyberLink® PowerCinema и приложение MCE.

Это приложение позволяет вам смотреть телепередачи и DVD, слушать FM-радио и музыкальные компакт-диски или смотреть фотографии, сохраненные в вашем компьютере. Для управления используйте мышь или пульт ДУ. Подробное описание пульта ДУ смотрите в приложении.



Дополнительную информацию по этому приложению вы можете найти в руководстве Cyberlink® PowerCinema 5 User's Guide на компакт-диске

## 2.3 Технология ASUS Splendid

Технология ASUS Splendid переводит компьютерную графику на следующий уровень, автоматически улучшая качество изображения, глубину, интенсивность цвета и детали изображения для лучшего результата. С помощью ASUS Splendid просмотр фильмов и телепрограмм на компьютере будет воистину великолепным.



Технология ASUS Splendid делает цвета живыми и яркими даже в темных сценах. Имеется четыре профиля предназначенных для различных условий. Выберите профиль, который лучше соответствует вашим условиям: Enriched (стандартный), Vivid Color (улучшенный цвет), Theater (кинематографические эффекты) и Crystal Clear (улучшенный контраст).

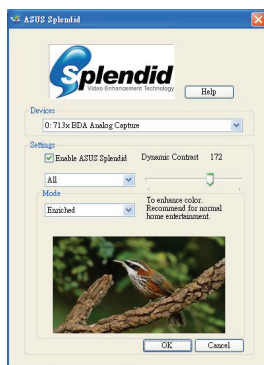

## 2.4 ASUS VideoSecurity Online

VideoSecurity Online - мощное программное обеспечение для слежения и обнаружения движения. С помощью камеры, например CCD, V8, digital Hi-8 и других, вы можете использовать VideoSecurity Online для:

- обнаружения злоумышленников
- слежения
- обнаружение изменений в определенном месте
- знать заранее ваших посетителей

В момент обнаружения изменений, это может быть ошибкой или нет, VideoSecurity Online сделает следующее:

- сохранит дату/время изменения в файле базы данных. (watchdog.mdb)
- сделает снимок изменений и запишет в файл со ссылкой на изображение с нормальной ситуацией. Для обработки изображений вы можете использовать любое программное обеспечение.



---

Файл базы данных хранится в папке программы.

---

При обнаружении изменений VideoSecurity Online также позволяет пользователю выбрать один из четырех вариантов действий.

## 2.5 ASUS EZVCR

ASUS EZVCR - программа, которая позволяет вам смотреть и записывать телепередачи на вашем ПК или ноутбуке. ASUS EZVCR также позволяет вам слушать радио, если система поддерживает эту функцию.



Для дополнительной информации смотрите файл помощи EZVCR.

На изображении ниже показано главное окно ASUS EZVCR.



### Системные требования

#### Программное обеспечение

- Microsoft® Windows® XP с SP2 и Microsoft® DirectX 9.
- ASUS DVD 6.0

#### Аппаратура

- ASUS ТВ-тюнер
- Звуковая карта
- Процессор: Intel® Pentium 4 2ГГц, AMD K7-2000+, Intel® Centrino 1ГГц
- Оперативная память: минимум 256 Мб
- Видеокарта: минимум 64 Мб
- Пространство на жестком диске: 500 Мб свободного места

## 2.6 Установка ASUS Eee PC

Для ASUS Eee PC с ОС Linux OS выполните следующие инструкции:

- 1 Скопируйте файл в домашнюю директорию
- 2 Нажмите Ctrl-Alt + T
- 3 В консоли введите **"sudo su"** для получения привилегий root
- 4 Введите **"tar xvfz dvbt-4eeepc.tar.gz"**
- 5 Введите **install-xxxx** для установки драйвера и AP
- 6 Перезагрузитесь для применения параметров



---

Для ASUS Eee PC с ОС Microsoft® Windows® для установки драйверов и приложений обратитесь к разделу 2.1

---

После установки вы можете запустить AP иконкой с рабочего стола.

Использование ТВ программы в EeePC

1. При запуске в первый раз нажмите F1 для выбора страны.
2. После выбора страны нажмите F1 и выберите сканирование каналов
3. После сканирования каналов закройте ТВ программу для сохранения каналов
4. Запустите снова и наслаждайтесь.



---

Примечание: Вышеуказанные инструкции основаны на ASUS U3100 и могут отличаться при использовании других продуктов ASUS. Загрузить новые драйверы вы можете на [www.asus.com](http://www.asus.com).

---



# Приложение

В этой главе представлена информация о пульте ДУ, таблица клавиш и международные ТВ системы и стандарты.

# Справочная информация



## A.1 Пульт ДУ (Опционально)

Этот пульт предназначен только для программы CyberLink® PowerCinema. Используйте пульт для просмотра телепрограмм с помощью CyberLink® PowerCinema.

### Спецификация пульта

Дальность	5 метров (макс)
Источник питания	3 V (2 x “AAA” батарейки)
Приемник	инфракрасный

#### A.1.1 39-кнопочный пульт











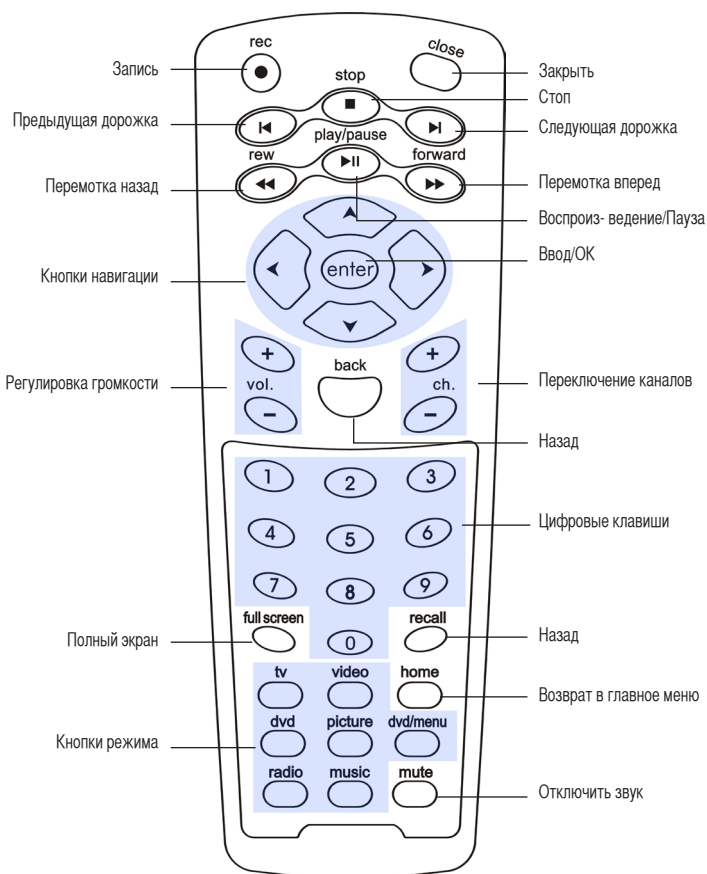













Таблица клавиш

Кнопка	Режим					
	TV	FM	DVD	VIDEO	PHOTO	MUSIC
 tv	Режим TV	–	–	–	–	–
 radio	–	Режим радио	–	–	–	–
 dvd	–	–	Режим DVD	–	–	–
 video	–	–	–	Режим видео	–	–
 picture	–	–	–	–	Режим фото	–
 music	–	–	–	–	–	Режим музыки
 home	Возврат в главное меню	Возврат в главное меню	Возврат в главное меню	Возврат в главное меню	Возврат в главное меню	Возврат в главное меню
 dvd/menu	–	–	DVD меню	–	–	–
 mute	Отключить звук	Отключить звук	Отключить звук	Отключить звук	Отключить звук	Отключить звук
 full screen	Полный экран	Полный экран	Полный экран	Полный экран	Полный экран	Полный экран
 recall	Возврат на предыдущий канал	–	–	–	–	–
 back	Возврат на предыдущую страницу	Возврат на предыдущую страницу	Возврат на предыдущую страницу	Возврат на предыдущую страницу	Возврат на предыдущую страницу	Возврат на предыдущую страницу
 ch. + –	Переключение каналов	Поиск вперед/назад	Следующая/предыдущая часть	–	–	–
 vol. + –	Регулировка громкости	Регулировка громкости	Регулировка громкости	Регулировка громкости	Регулировка громкости	Регулировка громкости
 0 ~ 9	0 ~9	0 ~9	0 ~9	–	–	–
 enter	Ввод	Ввод	Ввод	Ввод	Ввод	Ввод
	Вверх	Вверх	Вверх	Вверх	Вверх	Вверх
	Вниз	Вниз	Вниз	Вниз	Вниз	Вниз
	Влево	Влево	Влево	Влево	Влево	Влево
	Вправо	Вправо	Вправо	Вправо	Вправо	Вправо
 rec	Запись	Запись	Запись	Запись	Запись	Запись

(Продолжение на следующей странице)

Кнопка	Режим					
	TV	FM	DVD	VIDEO	PHOTO	MUSIC
	Закрыть приложение	Закрыть приложение	Закрыть приложение	Закрыть приложение	Закрыть приложение	Закрыть приложение
	Стоп	Стоп	Стоп	Стоп	Стоп	Стоп
	Предыдущая часть	Предыдущая часть	Предыдущая часть	Предыдущая часть	Предыдущая часть	Предыдущая часть
	Следующая часть	Следующая часть	Следующая часть	Следующая часть	Следующая часть	Следующая часть
	Перемотка вперед	Перемотка вперед	Перемотка вперед	Перемотка вперед	Перемотка вперед	Перемотка вперед
	Перемотка назад	Перемотка назад	Перемотка назад	Перемотка назад	Перемотка назад	Перемотка назад
	Воспроизведение /пауза	Воспроизведение /пауза	Воспроизведение /пауза	Воспроизведение /пауза	Воспроизведение /пауза	Воспроизведение /пауза

## А.1.2 21-кнопочный пульт

### Вид











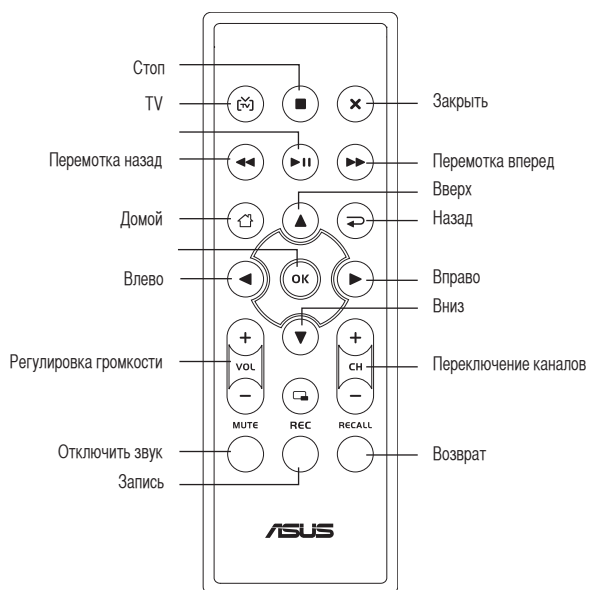



Таблица кнопок

Кнопка	Режим					
	TV	FM	DVD	VIDEO	PHOTO	MUSIC
	Режим ТВ	–	–	–	–	–
	Стоп	Стоп	Стоп	Стоп	Стоп	Стоп
	Закрыть	Закрыть	Закрыть	Закрыть	Закрыть	Закрыть
	Перемотка назад	Перемотка назад	Перемотка назад	Перемотка назад	Перемотка назад	Перемотка назад
	Воспроизвед./ Пауза	Воспроизвед./ Пауза	Воспроизвед./ Пауза	Воспроизвед./ Пауза	Воспроизвед./ Пауза	Воспроизвед./ Пауза
	Перемотка вперед	Перемотка вперед	Перемотка вперед	Перемотка вперед	Перемотка вперед	Перемотка вперед
	Возврат в главное меню	Возврат в главное меню	Возврат в главное меню	Возврат в главное меню	Возврат в главное меню	Возврат в главное меню
	Назад	Назад	Назад	Назад	Назад	Назад
	Переключение каналов	Поиск вперед/назад	Следующая/предыдущая часть	–	–	–
	Регулировка громкости	Регулировка громкости	Регулировка громкости	Регулировка громкости	Регулировка громкости	Регулировка громкости
	Ввод	Ввод	Ввод	Ввод	Ввод	Ввод
	Вверх	Вверх	Вверх	Вверх	Вверх	Вверх
	Вниз	Вниз	Вниз	Вниз	Вниз	Вниз
	Влево	Влево	Влево	Влево	Влево	Влево
	Вправо	Вправо	Вправо	Вправо	Вправо	Вправо
	Запись	Запись	Запись	Запись	Запись	Запись
	Отключить звук	Отключить звук	Отключить звук	Отключить звук	Отключить звук	Отключить звук
	Возврат на предыдущий канал	–	–	–	–	–

## А.1.3 46-кнопочный пульт

### Вид

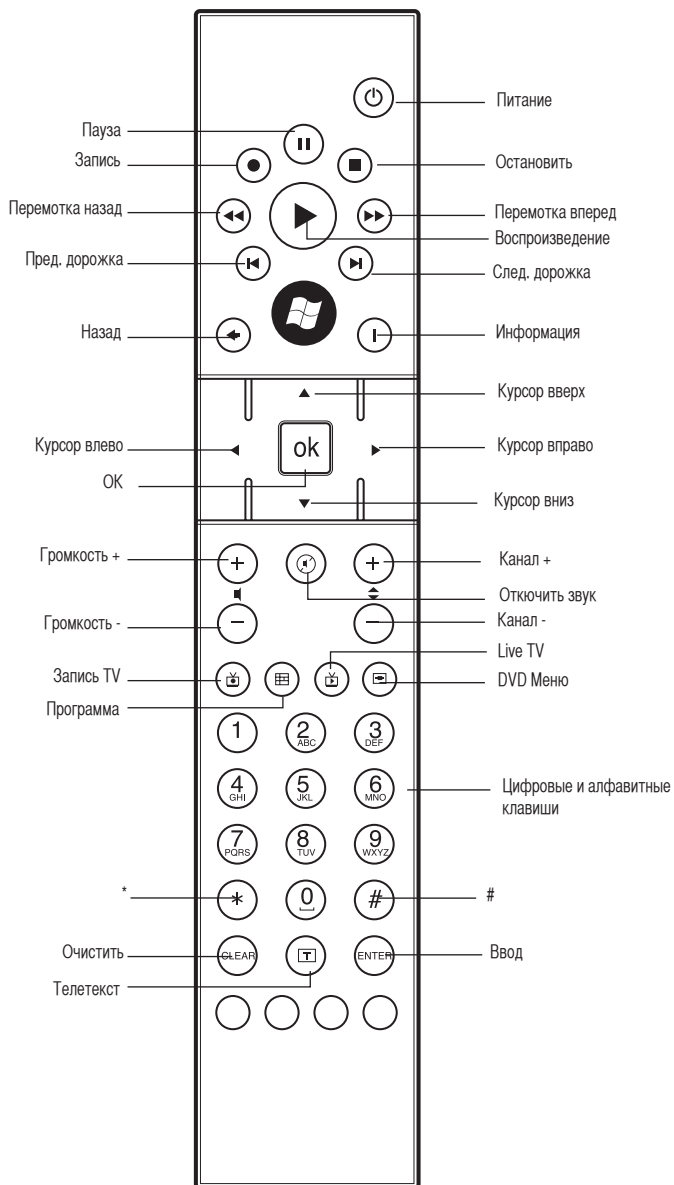

## Key table

Кнопка	Режим					
	TV	FM	DVD	VIDEO	PHOTO	MUSIC
	Питание	Питание	Питание	Питание	Питание	Питание
	Пауза	Пауза	Пауза	Пауза	Пауза	Пауза
	Остановить	Остановить	Остановить	Остановить	Остановить	Остановить
	Запись	Запись	Запись	Запись	Запись	Запись
	Перемотка назад	Перемотка назад	Перемотка назад	Перемотка назад	Перемотка назад	Перемотка назад
	Воспроизведение	Воспроизведение	Воспроизведение	Воспроизведение	Воспроизведение	Воспроизведение
	Перемотка вперед	Перемотка вперед	Перемотка вперед	Перемотка вперед	Перемотка вперед	Перемотка вперед
	Пред. дорожка	Пред. дорожка	Пред. дорожка	Пред. дорожка	Пред. дорожка	Пред. дорожка
	След. дорожка	След. дорожка	След. дорожка	След. дорожка	След. дорожка	След. дорожка
	Информация	–	–	–	–	–
	Назад	Назад	Назад	Назад	Назад	Назад
	OK	OK	OK	OK	OK	OK
	Вверх	Вверх	Вверх	Вверх	Вверх	Вверх
	Вправо	Вправо	Вправо	Вправо	Вправо	Вправо
	Влево	Влево	Влево	Влево	Влево	Влево
	Вниз	Вниз	Вниз	Вниз	Вниз	Вниз
	Канал вперед/назад	Поиск Перемотка вперед/назад	Предыдущая/следующая часть	–	–	–
	Громкость больше/меньше	Громкость больше/меньше	Громкость больше/меньше	Громкость больше/меньше	Громкость больше/меньше	Громкость больше/меньше
	Откл. звук	Откл. звук	Откл. звук	Откл. звук	Откл. звук	Откл. звук
	Запись ТВ	–	–	–	–	–
	Программа	Программа	Программа	Программа	Программа	Программа
	ТВ режим	–	–	–	–	–
	Назад в DVD меню	Назад в DVD меню	Назад в DVD меню	Назад в DVD меню	Назад в DVD меню	Назад в DVD меню
	0-9	0-9	0-9	–	–	–
	Очистить	Очистить	–	–	–	–
	Телетекст	–	–	–	–	–
	Ввод	Ввод	Ввод	Ввод	Ввод	Ввод

## A.2 Международные телесистемы и стандарты (аналоговое телевидение)



- ТВ системы и стандарты могут измениться в любое время без уведомления. Этот список предоставлен только для справки.
- Убедитесь, что ваш ТВ-тюнер соответствует стандарту, принятому в вашей стране.

Албания	PAL B/G		
Аргентина	PAL-N		
Австралия	PAL PAL B/G	FM-FM	Телетекст
Австрия	PAL B/G	FM-FM	Телетекст
Азорский о-в(Португалия)	PAL B		
Багамы	NTSC M		
Бахрейн	PAL B		
Барбарос	NTSC N		
Бельгия	PAL B/G	Nicam	Телетекст
Бермуда	NTSC M		
Бразилия	PAL-M	MTS	
Болгария	SECAM D		
Канада	NTSC M	MTS	CC
Канарские о-ва	PAL B		
Китай	PAL D		
Колумбия	NTSC N		
Кипр	PAL B		
Чешская республика	SECAM/PAL D/K		
Дания	PAL B	Nicam	Телетекст
Египет	SECAM B		
Французские о-ва(DK)	PAL B		
Финляндия	PAL B/G	Nicam	Телетекст
Франция	SECAM E/L		
Гамбия	PAL I		
Германия	PAL B/G	FM-FM	Телетекст
Германия (бывш. Восточная)	SECAM/PAL B/G		
Гибралтар	PAL B		
Греция	SECAM B/H		
Гонконг	PAL I	Nicam	
Венгрия	PAL B/G	Nicam	
Исландия	PAL B		
Индия	PAL B		
Индонезия	PAL B		
Иран	SECAM H		
Ирландия	PAL I	Nicam	Телетекст

(Продолжение на следующей странице)

Место	ТВ	Стерео	Дополнительно
Израиль	PAL B/G	Nicam	Телетекст
Италия	PAL B/G	FM/FM	Телетекст
Ямайка	SECAM M		
Япония	NTSC J		
Иордания	PAL B		
Кения	PAL B		
Корея	NTSC M		
Люксембург	PAL B/G		Телетекст
Мадера	PAL B		
Мадагасткар	SECAM B		
Малазия	PAL B		
Мальта	PAL B/G		
Маврикий	SECAM B		
Мексика	NTSC M	MTS	CC
Монако	SECAM/PAL L/G		
Марокко	SECAM B		
Нидерланды	PAL B/G	FM-FM	Телетекст
Новая Зеландия	PAL B/G	Nicam	Телетекст
Северная Корея	SECAM/PAL D, D/K		
Норвегия	PAL B/G	Nicam	
Пакистан	PAL B		
Парагвай	PAL N		
Перу	NTSC M		
Филиппины	NTSC M		
Польша	PAL D/K		Телетекст
Португалия	PAL B/G	Nicam	Телетекст
Румыния	PAL G		
Россия	SECAM D/K		
Саудовская Аравия	SECAM B		
Сейшельские о-ва	PAL I		
Сингапур	PAL B		
Южная Африка	PAL I		
South Korea	NTSC N		
Испания	PAL B/G	Nicam	
Шри-ланка	PAL B/G		
Швеция	PAL B/G	Nicam	Телетекст
Швейцария	PAL B/G	FM-FM	Телетекст
Таити	SECAM KI		
Тайвань	NTSC M		
Тайланд	PAL B		
Тринидад	NTSC M		
Тунис	SECAM B		
Турция	PAL B		Телетекст
Украина	SECAM D/K		
Арабские Эмираты	PAL B/G		
США	NTSC M		
Великобритания	PAL I		
Вьетнам	NTSC/SECAM M/D		
Югославия	PAL B/G		
Замбия	PAL B/G		
Зимбабве	PAL B/G		



### А.3 Международные телесистемы и стандарты (DVB-T)

Тип	Место	Частота	Дополнительно
DVB-T+PAL	Австралия	7 МГц	V/UHF
DVB-T+PAL	Австрия	8 МГц	UHF
DVB-T+PAL	Бельгия	8 МГц	UHF
DVB-T+PAL	Дания	8 МГц	UHF
DVB-T+PAL	Эстония	8 МГц	UHF
DVB-T+PAL	Французские о-ва	8 МГц	UHF
DVB-T+PAL	Финляндия	8 МГц	UHF
DVB-T+PAL	Франция	–	–
DVB-T+PAL	Германия	7/8 МГц	V/UHF
DVB-T+PAL	Венгрия	8 МГц	UHF
DVB-T+PAL	Италия	7/8 МГц	V/UHF
DVB-T+PAL	Индия	–	–
DVB-T+PAL	Исландия	8 МГц	UHF
DVB-T+PAL	Латвия	8 МГц	UHF
DVB-T+PAL	Литва	–	–
DVB-T+PAL	Люксембург	–	–
DVB-T+PAL	Нидерланды	8 МГц	UHF
DVB-T+PAL	Норвегия	8 МГц	UHF
DVB-T+PAL	Польша	8 МГц	UHF
DVB-T+PAL	Португалия	8 МГц	UHF
DVB-T+PAL	Сингапур	8 МГц	UHF
DVB-T+PAL	Словакия	–	–
DVB-T+PAL	Словения	7/8 МГц	V/UHF
DVB-T+PAL	Ю-Африка	8 МГц	UHF
DVB-T+PAL	Испания	8 МГц	UHF
DVB-T+PAL	Швеция	8 МГц	UHF
DVB-T+PAL	Швейцария	8 МГц	UHF
DVB-T+PAL	Великобритания	8 МГц	UHF
DVB-T+NTSC	Тайвань	6 МГц	UHF

## A.4 Международные телесистемы и стандарты (ATSC)

Тип	Место	Частота	Диапазон
ATSC	США	6 МГц	V/UHF
ATSC	Канада	6 МГц	V/UHF

## A.5 Международные телесистемы и стандарты (DMB-TH)

Тип	Место	Частота	Диапазон
DMB-TH	Китай	8 МГц	V/UHF
DMB-TH	Гонконг	8 МГц	V/UHF