

Micro Hi-Fi System

MCM395

Register your product and get support at
www.philips.com/welcome

Руководство пользователя

Instrukcja obsługi

Užívateľský manual

Návod na'používanie

Felhasználói kézikönyv



PHILIPS

MAGYARORSZÁG

Minőséggarantia

A garanciajegyben feltüntetett forgalombahozó vállalat a 2/1984. (III.10.) BkM-IpM együttes rendelet értelmében tanúsítja, hogy ezen készülék megfelel a műszaki adatokban megadott értékeknek.

Figyelem! A meghibásodott készüléket – beleértve a hálózati csatlakozót is – csak szakember (szerviz) javíthatja. Ne tegye ki a készüléket esőnek vagy nedvesség hatásának!

Garancia

A forgalombahozó vállalat a termékre 12 hónap garanciát vállal.

Névleges feszültség 220-230 V/50 Hz
Elemes működéshez CR2025
Névleges frekvencia 50 Hz (vagy 50-60 Hz)

Teljesítmény

névleges ≤ 7 W
készenléti állapotban ≤ 1 W

Érintésvédelmi osztály II.

Tömeg 9.08 kg

Befoglaló méretek

szélesség 152 mm
magasság 228 mm
mélység 285 mm

Rádiórész vételi tartomány

URH 87,5 – 108 MHz

Erősítő rész

Kimeneti teljesítmény 2 x 50 W RMS

ČESKA REPUBLIKÁ

Vystraha! Tento přístroj pracuje s laserovým paprskem. Při nesprávné manipulaci s přístrojem (v rozporu s tímto návodem) může dojít k nebezpečnému ozáření. Proto přístroj za chodu neotevírejte ani nesnímejte jeho kryty. Jakoukoli opravu vždy svěřte specializovanému servisu.

Nebezpečí! Při sejmutí krytů a odjištění bezpečnostních spínačů hrozí nebezpečí neviditelného laserového záření!

Chraňte se před přímým zásahem laserového paprsku.

Záruka: Pokud byste z jakéhokoli důvodu přístroj demontovali, vždy nejdříve vytáhněte síťovou zástrčku.

Přístroj chraňte před jakoukoli vlhkostí i před kapkami

SLOVAK REPUBLIC

Prístroj sa nesmie používať v mokrom a vlhkom prostredí! Chránite pred striekajúcou a kvapkajúcou vodou!

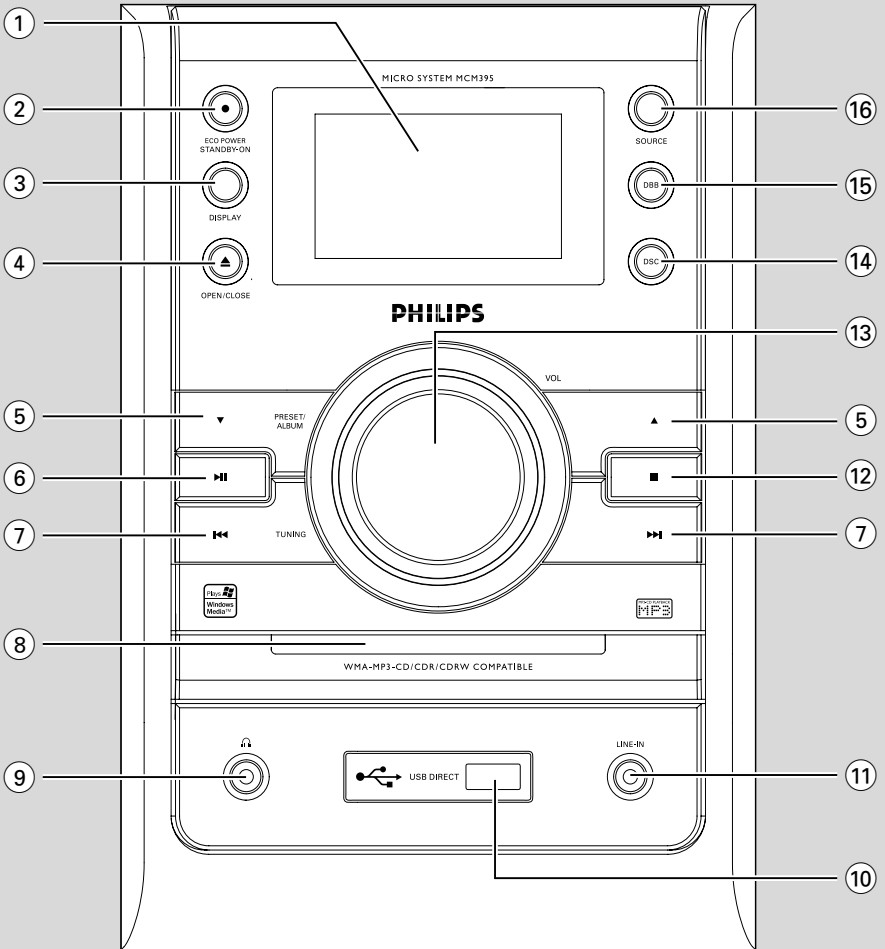

Energy Star

As an ENERGY STAR®
Partner, Philips has

determined that this product
meets the ENERGY STAR® guidelines for
energy efficiency.



Русский ----- 6

Polski ----- 26

Česky ----- 46

Slovensky ----- 66

Magyar ----- 86

Русский

Polski

Česky

Slovensky

Magyar

Общая информация

Принадлежности	7
Информация по охране среды	7
Информация по безопасности	7
О диске MP3	7
Правила безопасности при прослушивании	8

Подготовка

Соединения на задний плате	9–10
Питание	
Подключение антенны	
Подключение динамиков	
Дополнительные возможные соединения	
Перед использованием пульта дистанционного управления	11
Замена батареек (литиевые CD2025) в панели дистанционного управления	11

Кнопки управления

Кнопки управления системы и дистанционного пульта	12~13
---	-------

Основные функции

Включение системы	14
Переключение в режим ожидания Eco Power	14
Экономичный автоматический резервный режим	14
Регулировка громкости	14
Регулировка звучания	14

Работа с CD/ MP3

Проигрываемые диски	15
Проигрывание CD	15
Вывод текста	15
Выбор другой звуковой дорожки	15
Поиск пассажира в пределах звуковой дорожки	16
Выбор нужного альбома/ названия	16
Различные режимы проигрывания: SHUFFLE и REPEAT	16
Программирование фрагментов дисков	16
Стирание программы	16

Прием радио

Настройка на радиостанции	17
Программирование радиостанций	17
Автоматическое программирование	
Программирование вручную	
Настройка на запрограммированные станции RDS18	18
Установка времени RDS	

Внешние источники

Использование устройства, не поддерживающего USB	19
Использование устройства массовой памяти USB	19~20

Часы/Таймер

Установка часов	21
Установка функции TIMER	21
Включение и выключение функции TIMER	
Включение и выключение функции засыпания SLEEP	22

Технические характеристики

23

Уход

24

УСТРАНЕНИЕ НЕИСПРАВНОСТЕЙ

24–25

Поздравляем с покупкой и приветствуем в клубе Philips!

Для получения максимальной поддержки, предлагаемой Philips, зарегистрируйте Ваше изделие в www.philips.com/welcome.

Данное устройство соответствует требованиям по радиоинтерференции, действительным в Европейском Сообществе.

Принадлежности

- 2 кабеля громкоговорителей
- Дистанционный пульт
- Проволочная антенна для FM

Информация по охране среды

Используется минимум упаковочного материала. Мы обеспечили возможность разделения упаковки на три группы: картон (коробка), полистирол (буфер) и полиэтилен (мешки и защитный лист).

Ваша система изготовлена из материалов, пригодных к переработке специальными компаниями. Соблюдайте местные правила избавления от упаковки, старого оборудования и использованных батарей.

Информация по безопасности

- Перед использованием системы проверьте соответствие напряжения, указанного на фирменной табличке (или около переключателя напряжения) вашей системы местному напряжению. В противном случае свяжитесь с вашим дилером.
- Если шнур питания или штепсель прибора используются для отключения устройства, доступ к разъединителю должен оставаться свободным.
- Избегайте попадания на устройство капель или брызг воды.
- Установите систему на плоскую стабильную поверхность.
- Установите систему в месте с адекватной вентиляцией для предотвращения перегрева системы. Обеспечьте зазор 10 см сзади и сверху и 5 см по сторонам.
- Нельзя создавать помехи вентиляции, закрывая предметами вентиляционные отверстия, например, газетой, скатертью, шторами, и т.д.

- Предохраняйте систему, батареи и диски от чрезмерной влажности, дождя, песка и не ставьте ее вблизи источников теплоты, вызванной отопительным оборудованием или прямым солнечным светом.
- Нельзя располагать около прибора источники открытого пламени, например, зажженные свечи.
- Нельзя ставить на прибор предметы, наполненные водой, например, вазу.
- Установить устройстве вблизи розетки переменного тока с обеспечением незатрудненного доступа к вилке сетевого кабеля.
- Если система была внесена непосредственно из холодного окружения в теплое, или же если она установлена в очень влажном помещении, то внутри системы, на оптике проигрывателя дисков может скопиться влага. Если это произойдет, то проигрыватель CD не будет функционировать нормальным образом. Следует оставить систему во включенном состоянии, без диска, на протяжении примерно одного часа, до тех пор, пока нормальное проигрывание не будет возможным.
- Механические части устройства содержат самосмазывающиеся подшипники, смазывать их нельзя.
- Если система в резервном режиме, она потребляет энергию. Для полного отключения питания системы выньте вилку из настенного разъема.

О диске MP3

Поддерживаемые форматы

- ISO9660, Joliet, Multisession
- Макс. количество дорожек плюс альбом равно 500
- Каталог с макс. вложением 8 уровней
- Макс. номер альбома равен 99
- Макс. номер дорожки программы MP3 равен 40
- Поддерживаемая скорость передачи VBR:
- Поддерживаемые частоты выборки для MP3 диска равны: 32 кГц, 44,1 кГц, 48 кГц
- Поддерживаемые скорость передачи для MP3 диска равны: 56, 64, 96, 128, 192, 256 (кбит/сек)(рекоменд. 128 кБ/сек)

Качество звукового воспроизведения

Следует учитывать, что при составлении MP3-CD лучше всего, чтобы были только дорожки MP3 (.mp3). Для достижения хорошего качества MP3 рекомендуется скорость передачи 128 кбит/сек.

Правила безопасности при прослушивании

Слушайте с умеренной громкостью.

- Прослушивание наушников на максимальной громкости может привести к ухудшению слуха. Данное устройство может воспроизводить звук с таким уровнем громкости, который, даже при прослушивании в течение минуты, может привести к потере слуха у обычного человека. Возможность воспроизведения с высоким уровнем громкости предназначена для лиц с пониженным слухом.
- Уровень громкости может быть обманчивым. Со временем ваш слух адаптируется к более высоким уровням громкости. Поэтому после продолжительного прослушивания, то, что кажется нормальной громкостью, фактически может быть громким и вредным для вашего слуха. Во избежание этого установите безопасную громкость устройства, и подождите адаптации к этому уровню.

Для установки безопасного уровня громкости:

- Установите регулятор громкости на низком уровне.
- Медленно повышайте уровень громкости, пока звучание не станет достаточно четким, комфортным, без искажений.

Прослушивание в течение разумного срока:

- Прослушивание в течение длительного времени, даже при безопасном уровне громкости, может стать причиной потери слуха.
- Старайтесь использовать ваше аудиооборудование с разумной продолжительностью и устраивать перерывы прослушивания.

При использовании наушников соблюдайте следующие правила.

- Слушайте с умеренным уровнем громкости, с разумной продолжительностью.
- Не устанавливайте уровень громкости, мешающий слышать окружающие звуки.
- В потенциально опасных ситуациях следует соблюдать осторожность или временно прерывать прослушивание.
- Не используйте наушники во время управления транспортными средствами, а так же во время катания на велосипеде, роликовой доске и т.п.
- Это может привести к транспортно-аварийной ситуации и во многих странах запрещено.

Утилизация старого устройства

Ваше устройство спроектировано и изготовлено из высококачественных материалов и компонентов, которые можно утилизировать и использовать повторно.



Если товар имеет символ с зачеркнутым мусорным ящиком на колесах, это означает, что товар соответствует Европейской директиве 2002/96/ЕС.

Ознакомьтесь с местной системой раздельного сбора электрических и электронных товаров.

Соблюдайте местные правила. Утилизируйте старые устройства отдельно от бытовых отходов. Правильная утилизация вашего товара позволит предотвратить возможные отрицательные последствия для окружающей среды и человеческого здоровья.

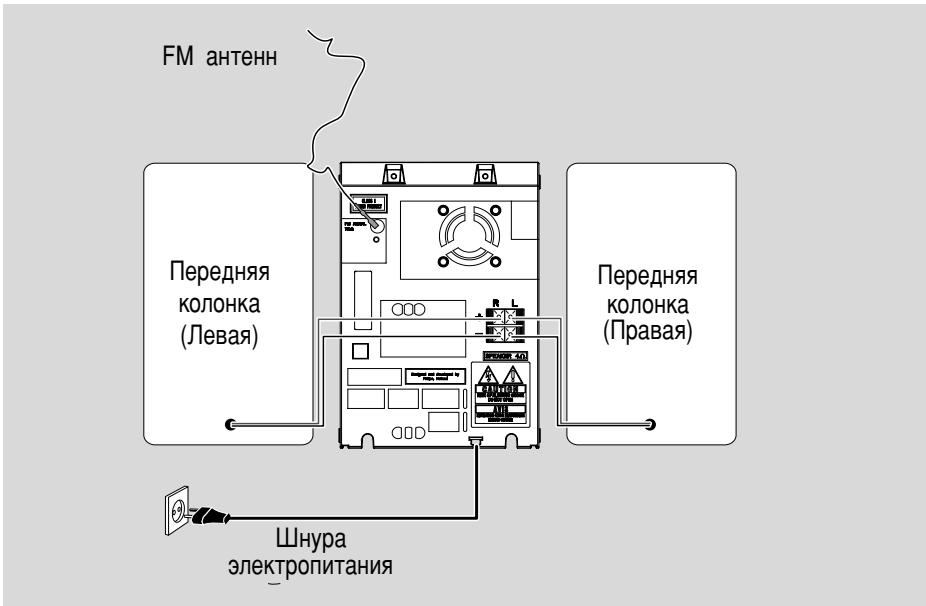

Соединения на задней плате

Тип панели указан на задней плате системы.

А Питание

- Прежде чем подключать шнур питания AC левого динамика к розетке на стене, убедитесь в выполнении всех подключений.

ПРЕДУПРЕЖДЕНИЕ!

- Для оптимальной работы используйте только поставленный кабель.
- **Всегда не осуществляйте подключение или изменение соединений при поданном питании.**

Во избежание перегрева система снабжена встроенной предохранительной цепью. Следовательно, в чрезвычайных условиях ваша система может автоматически переключиться на резервный режим. Если это произойдет, то перед использованием системы подождите, пока она остынет (не для всех версий).

Б Подключение антенны

Подключите поставляемую антенну FM к клемме **FM AERIAL**. Полностью извлеките и отрегулируйте положение антенны для оптимального приема сигнала.

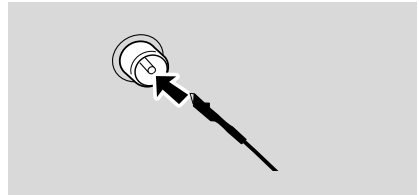

- Для лучшего приема диапазона FM в режиме стерео подсоедините внешнюю антенну FM в разъем FM AERIAL (FM ANTENNA).

Полезный совет:

- Данная система не поддерживает прием сигналов MW.

Подготовка

С Подключение динамиков

Передние динамики

Подключите провода динамиков к гнездам SPEAKERS, правый динамик к "R" а левый к "L", цветной (маркированный) провод к "+" а чёрный (немаркированный) к "-".

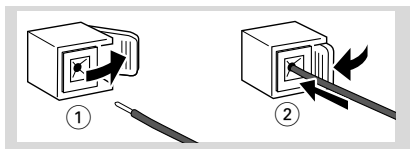

- Полностью введите обнажённую часть провода динамика в гнездо, как показано.

Примечания:

- Для оптимального звука используйте поставленные с системой динамики.
- Не подключайте более одного динамика к любой паре гнезд +/-.
- Не подключайте динамики с импедансом ниже, чем поставленных с системой динамиков. См раздел "ТЕХНИЧЕСКИЕ ХАРАКТЕРИСТИКИ".

D Дополнительные возможные соединения

Дополнительное оборудование и провода для его соединения не поставляются в комплекте. См. детальное описание руководств по использованию оборудования, которое вы хотите подсоединить дополнительно.

Подключение устройства USB или карты памяти

Подключив устройство массовой памяти USB к высококачественной системе воспроизведения можно слушать музыку, записанную на устройстве, через мощную акустическую систему.

- Вставьте разъем устройства USB в гнездо  системы.

или

для устройств с кабелем USB:

- 1 Вставьте один разъем кабеля USB в гнездо  системы.
- 2 Вставьте другой штепсель кабеля USB в выходную клемму USB устройства USB.

для карты памяти:

- 1 Вставьте карту памяти в устройство считывания с карт
- 2 Воспользуйтесь кабелем USB для подключения устройства чтения карт памяти к гнезду  системы.

Подключение не к устройству USB

Подсоедините левые и правые аудио разъемы OUT телевизора, видеомагнитофона, проигрывателя лазерных дисков, проигрывателя DVD или устройства для записи CD к разъемам **LINE-IN**.

Перед использованием пульта дистанционного управления

- 1 Вытащите пластиковую защитную пластину.
- 2 Выберите нужный источник, нажав на клавиши выбора источника на пульте (например, CD, TUNER).
- 3 Затем выберите желаемую функцию (например ► || , ◀◀ , ▶▶).



Замена батареек (литиевые CD2025) в панели дистанционного управления

- 1 Нажмите на паз аккумуляторного отсека.
- 2 Вытащите ячейку для батареек.
- 3 Поставьте новую батарейку и полностью поместите ячейку обратно в первоначальное положение.

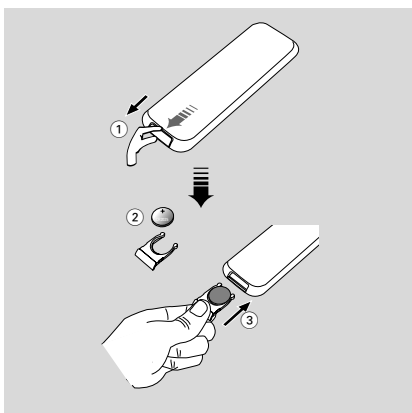

ВНИМАНИЕ!

В батареях содержатся химические вещества, поэтому их следует утилизировать должным образом.

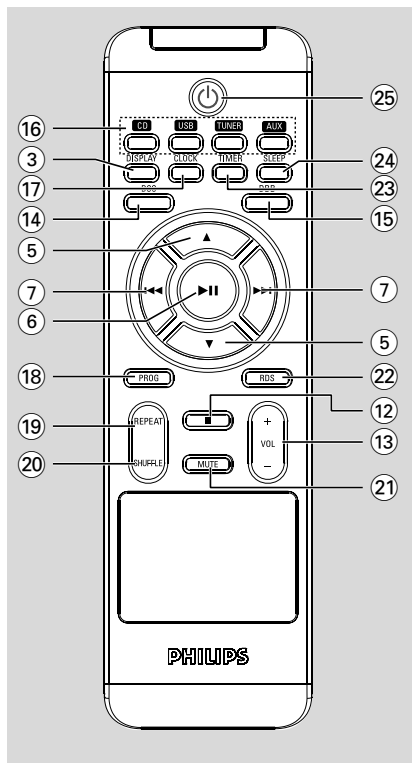

Кнопки управления системы и дистанционного пульта

- ① **Дисплей**
– показывает статус устройства.
- ② **Еco Power/STANDBY ON** ☺
– Переключение в режим ожидания Еco Power или включение системы.
- ③ **DISPLAY**
– отображение информации о дорожке во время воспроизведения.
- ④ **OPEN/CLOSE** ▲
– открывает отделение для ленты.
- ⑤ **▼▲**
MP3-CD/USB
..... выбор предыдущего / следующего названия
Tuner выбор запрограммированной

радиостанции.

- ⑥ **▶ ||**
CD/MP3-CD/USB
..... для начала или прерывания проигрывания.
- ⑦ **TUNING |◀◀▶▶|**
CD/MP3-CD/USB
..... выбрать предыдущий/следующий альбом.
..... поиск вперед/назад (нажать и удерживать).
Tuner для того, чтобы настроиться на более низкую или более высокую радиочастоту.
- ⑧ **Отделение для дисков**
- ⑨ – гнездо для подключения наушников.
- ⑩ **USB DIRECT** – подключите запоминающее устройство USB большой емкости.
- ⑪ **LINE-IN**
– гнездо для подключения дополнительного устройства.
- ⑫ **■**
CD/MP3-CD/USB
..... для того, чтобы остановить проигрывание или стереть программу.
- ⑬ **VOL**
– регулирует уровень громкости.
– только на системе - установка часов и минут для функций часов/таймера.
- ⑭ **DSC (Digital Sound Control)**
– выбор звуковых характеристик: POP/JAZZ/CLASSIC/ROCK.
- ⑮ **DBB (Dynamic Bass Boost)**
– усиление басов.
- ⑯ **SOURCE**
– выбор источника звука для: CD, USB, TUNER or AUX.
- ⑰ **CLOCK**
– установить только часы.
- ⑱ **PROG**
CD/MP3-CD/USB
..... для программирования звуковых дорожек диска.
Tuner для программирования радиостанций.
- ⑲ **REPEAT**
– повторное воспроизведение дорожки/программы.

- ⑳ **SHUFFLE**
 - включение/выключение режима воспроизведения в случайном порядке.
- ㉑ **MUTE**
 - для отключения и включения звука.
- ㉒ **RDS**
 - Tuner впоказывает на дисплее информацию RDS.
- ㉓ **TIMER**
 - Включение / выключение таймера.
- ㉔ **SLEEP**
 - Установка таймера сна.
- ㉕ **⏸**
 - Переключение в режим ожидания.

Примечания для датчика дистанционного управления:

- **Сначала следует выбрать источник звука, который вы намереваетесь прослушивать, путем нажатия одной из кнопок выбора источника, находящихся на датчике дистанционного управления (например, CD или FM, и т.д.).**
- **Затем выберите желаемую функцию ▶ ||, ◀, ▶▶).**

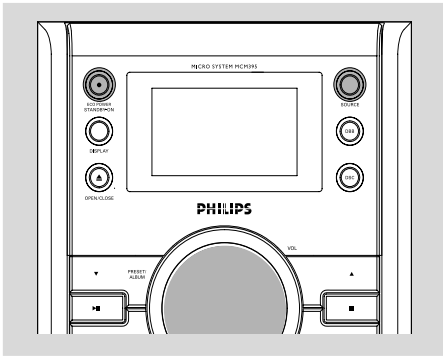



Важно:

Перед тем, как начать работу системы, следует выполнить подготовительные процедуры.

Включение системы

- Нажмите кнопку **ECO POWER/STANDBY ON**  или **SOURCE** на основном устройстве.
→ Система включит последний выбранный источник звука.
- Нажмите **CD, USB, TUNER** или **AUX** на датчике дистанционного управления.
→ Система включит выбранный источник звука.

Переключение в режим ожидания Eco Power

- Нажмите **ECO POWER/STANDBY ON**  в активном режиме.
→ Подсветка вывода часов в режиме ожидания меняет яркость.
- Уровень громкости, интерактивные настройки звука, последний выбранный режим, предварительные настройки источника и тюнера будут сохраняться в памяти плеера.
- Для просмотра времени в режиме Ожидания нажмите и удерживайте **ECO POWER/STANDBY ON**  в течение не менее 3 секунд.
→ Система переходит в нормальный режим ожидания с выводом часов.
- Для перехода обратно в режим ожидания Eco Power нажмите и удерживайте **ECO POWER/STANDBY ON**  не менее 3 секунд.

Экономичный автоматический резервный режим

Система позволяет использовать экономичный резервный режим; она автоматически переключается в режим Eco через 15 минут после того, как закончилась лента или CD, и управление не задействовано.

Регулировка громкости

Для увеличения или уменьшения уровня громкости подкручивайте рукоятку **VOLUME - / + (VOL + / -)**.

→ Дисплей показывает уровень громкости "VOL" значение 1-31. "MIN" означает минимальный уровень громкости, а "MAX" максимальный уровень.

Временное отключение звука

- Нажмите на пульте ДУ кнопку **MUTE**.
→ Воспроизведение продолжается без звука, а на дисплее появится "MUTE".
- Для возвращения звука снова нажмите **MUTE** или увеличьте уровень громкости.

Регулировка звучания

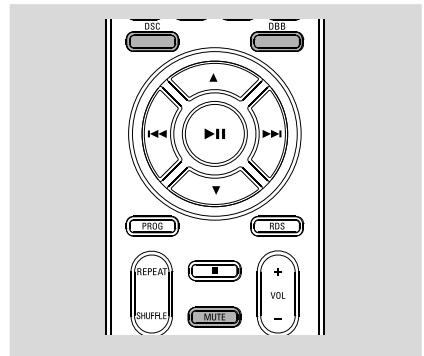

- Нажмите кнопку интерактивной регулировки звука **DSC** на устройстве или на датчике дистанционного управления один или несколько раз для того, чтобы выбрать нужный звуковой эффект: POP, JAZZ, CLASSIC или ROCK.
- Нажмите **DBB** для включения или выключения расширения нижних звуковых частот.
→ Если эта функция выключена, то на дисплее показывается надпись **DBB ON**.
→ Если функция DBB (динамического усиления НЧ) отключена, отобразится сообщение **DBB OFF**.

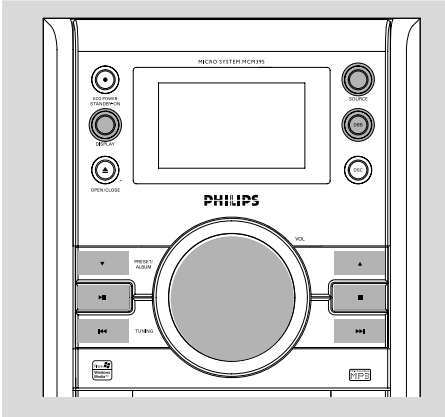

ВАЖНО!

Нельзя дотрагиваться до линзы проигрывателя компакт-дисков.



Проигрываемые диски

На данной системе можно проигрывать:

- Все предварительно записанные аудио CD.
- Все финализованные CDR аудиодиски и CDRW диски.
- MP3 диски (CD с фрагментами в формате MP3)

- Проигрывание CD-ROM, CD-I, CDV, VCD, MP3, DVD или компьютерных CD невозможно.

Проигрывание CD

- 1 Выберите источник **CD**.
- 2 Нажмите кнопку **OPEN/CLOSE ▲** на основном устройстве для того, чтобы открыть крышку проигрывателя CD.
→ Выводится "OPEN".
- 3 Для того, чтобы закрыть отделение для дисков, следует нажать кнопку **OPEN/CLOSE ▲**.
→ Когда проигрыватель CD сканирует содержание CD, на дисплее показывается надпись **READING**, Отображается общее количество треков и время воспроизведения (или номера текущего альбома и треков диска MP3).

- 4 Нажмите кнопку **▶||** для того, чтобы начать проигрывание.

Прерывание воспроизведения

- Нажмите **▶||**.
- Для возврата к обычному воспроизведению выполните действия, описанные выше.

Остановка воспроизведения

- Нажмите **■**.

Примечание:

- Проигрывание CD прекратится также и в следующих случаях: если крышка отделения CD открыта. если достигнут конец CD.
- Для диска MP3, время считывания с диска может превысить 10 секунд из-за большого количества песен, скомпилированных на диске.

Вывод текста

Во время воспроизведения CD

- Нажмите несколько раз **DISPLAY**, при этом будет последовательно выводиться следующая информация.
 - Номер дорожки и использованное время воспроизведения текущей дорожки.
 - Номер дорожки текущей дорожки и оставшееся время воспроизведения.
 - Номер дорожки и прошедшее время воспроизведения.
 - Номер дорожки и оставшееся время воспроизведения.

Во время воспроизведения MP3-CD

- Последовательно нажимайте кнопку **DISPLAY** для выбора одного из режимов отображения: **Track (Дорожка)**, **Album (Альбом)** и **ID3**.
 - Track (Дорожка)** → Отображается название текущей дорожки.
 - Album (Альбом)** → Отображается название текущего альбома.
 - ID-3** → Отображается метка ID-3 (при наличии).

Выбор другой звуковой дорожки

- Нажмите кнопку **TUNING |◀◀/▶▶|** несколько раз до появления номера записи.
- Если проигрывание остановлено, нажмите кнопку **▶||** для того, чтобы начать проигрывание.

Работа с CD/ MP3

Поиск пассажи в пределах звуковой дорожки

- 1 Нажмите кнопку **TUNING** |◀◀/▶▶| и держите ее в нажатом состоянии.
→ CD проигрывается на большой скорости и с малой громкостью.
- 2 Отпустите кнопку **TUNING** |◀◀/▶▶|, если вы нашли нужный пассаж.
→ Нормальное проигрывание продолжается.

Выбор нужного альбома/ названия (только диски MP3)

Для выбора нужного альбома

- Нажмите **ALBUM/PRESET** ▼ / ▲ несколько раз.

Для выбора нужного названия

- Нажмите **TUNING** |◀◀/▶▶| несколько раз.

Различные режимы проигрывания: SHUFFLE и REPEAT

Вы можете выбрать и изменить различные режимы проигрывания перед началом.

- 1 На пульте ДУ нажимайте кнопку **REPEAT** и **SHUFFLE** для выбора:
→ **SHUF** – звуковые дорожки всего CD/ программы проигрываются в случайной последовательности.
→ **SHUF REP ALL** – для того, чтобы постоянно повторять весь CD/программу в случайной последовательности.
→ **REP ALL** – для того, чтобы повторить весь CD/ программу.
→ **REP** – для непрерывного проигрывания данной звуковой дорожки.
- 2 Для того, чтобы вернуться к нормальному проигрыванию, нажмите соответствующую кнопку **REPEAT** и **SHUFFLE** до тех пор, пока с дисплея не исчезнут различные режимы SHUFFLE/ REPEAT.
- Вы можете также нажать кнопку ■ для того, чтобы отключить ваш режим проигрывания.

Примечание:

– Если на MP3-CD активируется переключение (Shuffle), то все названия, хранящиеся на диске, будут воспроизводиться в произвольном порядке.

Программирование фрагментов дисков

Программирование фрагментов записи может выполняться только при остановленном воспроизведении. В памяти может быть сохранено до 20 фрагментов записи в любом порядке.

- 1 Нажмите кнопку **PROG** для того, чтобы войти в режим программирования.
- 2 Используйте **TUNING** |◀◀/▶▶| для выбора нужного номера дорожки.
- В случае с MP3 диском нажимайте **ALBUM/PRESET** ▼ / ▲ и **TUNING** |◀◀/▶▶| для выбора названия программируемого альбома и фрагмента.
- 3 Нажмите **PROG** для подтверждения номера дорожки, которую нужно сохранить.
- 4 Повторите шаги 2-3 для того, чтобы выбрать и занести в память все нужные вам звуковые дорожки.
- 5 Для начала воспроизведения программы диска, нажмите ■ затем ▶ II.
- Если воспроизведение остановлено, для начала воспроизведения нажмите "FULL" В этом случае:
→ Система выходит из режима программирования автоматически.
→ Нажатие ■ сотрет все запрограммированные дорожки.
→ Нажатие ▶ II запустит воспроизведение программы.

Стирание программы

- Нажмите ■ один раз, когда воспроизведение остановлено, или два раза во время воспроизведения.
→ На дисплее исчезнет **PROG** и появится "CLEAR".

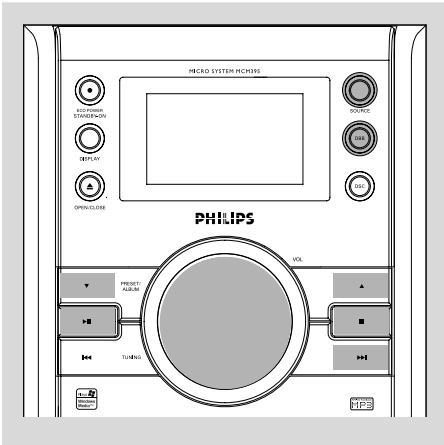

Настройка на радиостанции

- 1 Нажмите кнопку **SOURCE** на системе или **TUNER** на пульте ДУ для выбора диапазона FM.
- 2 Нажмите кнопку **TUNING** |◀◀ / ▶▶| и отпустите кнопку.
→ Радио автоматически настраивается на станцию с достаточной силой сигнала. Индикация дисплея во время автоматической настройки: "SEARCH".
→ Если сигнал радиостанции FM принимается в режиме стерео, то на дисплее показывается надпись ∞.
- 3 При необходимости повторите шаг 2 до тех пор, пока вы не найдете нужную станцию.
- Для того, чтобы настроиться на станцию со слабым сигналом, кратковременно нажмите кнопку **TUNING** |◀◀ / ▶▶| несколько раз до тех пор, пока вы не найдете оптимальный прием.

Программирование радиостанций

Вы можете занести в память не более 40 радиостанций.

Автоматическое программирование

Автоматическое программирование начнется с выбранного номера программирования. Начиная с этого номера, в возрастающем порядке, ранее запрограммированные станции будут запрограммированы заново.

- 1 Нажмите кнопку **ALBUM/PRESET** ▼ / ▲ для того, чтобы выбрать номер программирования, с которого должно быть начато программирование.

Примечание:

Если номер программирования не будет задан, то автоматически будет выбран номер программирования 1 и все ваши запрограммированные станции будут переписаны.

- 2 Нажмите кнопку **PROG** и держите ее в нажатом состоянии на протяжении более 2 секунд для того, чтобы включить программирование.
→ Все имеющиеся станции программируются.

Программирование вручную

- 1 Настройтесь на нужную вам радиостанцию (см. «Настройка на радиостанции»).
- 2 Нажмите кнопку **PROG** на устройстве или на датчике для того, чтобы включить программирование.
→ На дисплее мигает надпись **PROG**.
- 3 Нажмите кнопку **ALBUM/PRESET** ▼ / ▲ для того, чтобы задать номер этой станции от 1 до 40.
- 4 Нажмите кнопку **PROG** еще раз для того, чтобы подтвердить установку.
→ и на дисплее показывается номер программирования и частота запрограммированной станции.
- 5 Повторите четыре вышеуказанные шага для того, чтобы занести в память остальные станции.
- Вы можете переписать запрограммированную станцию путем занесения на ее место станции с другой частотой.

Прием радио

Настройка на запрограммированные станции

- Нажмите кнопку **ALBUM/PRESET** ▼ / ▲ до тех пор, пока номер программирования нужной вам радиостанции не появится на дисплее.

RDS

Radio Data System обеспечивает возможность станциям FM транслировать дополнительную информацию. Если вы принимаете радиостанцию RDS, то на дисплее появляется знак RDS и название станции.

Просмотр различной информации RDS

- Кратковременно нажмите кнопку **RDS** на устройстве несколько раз для того, чтобы по дисплею прошла следующая информация (если она имеется):
 - Название станции
 - Текст радиосообщений
 - Частота

Установка времени RDS

Некоторые радиостанции RDS передают текущее время через каждую минуту. Существует возможность устанавливать время с помощью временного сигнала, передающегося вместе с сигналом RDS.

- 1 Настройтесь на радиостанцию RDS в диапазоне FM (см. раздел "Настройка на радиостанции").
- 2 Нажмите и удерживайте кнопку **RDS**.
 - На дисплее отобразится "SEARCH TIME".
 - Когда считывается время RDS, выводятся значения времени "RDS" и RDS, а текущее время сохраняется.

Примечание:

– Некоторые радиостанции RDS передают текущее время через каждую минуту. Точность передаваемого времени зависит от передающей радиостанции RDS.

Использование устройства, не поддерживающего USB

- 1 Подсоедините выходы аудио внешнего оборудования (телевизора, видеомагнитофона, проигрывателя лазерных дисков, проигрывателя DVD или устройства для записи CD) к разъемам **LINE-IN** вашей системы.
- 2 Нажмите кнопку **SOURCE** (или **AUX** на датчике дистанционного управления) для того, чтобы выбрать режим внешнего источника звука.

Примечания:

- Вы можете выбрать любую функцию регулировки звуковой навигации (например, *DSC* или *DBB*).
- См. детальное описание подсоединенного оборудования в его руководстве по использованию.

Использование устройства массовой памяти USB

Подключив устройство массовой памяти USB к высококачественной системе воспроизведения можно слушать музыку, записанную на устройстве, через мощную акустическую систему.

Воспроизведение с устройства массовой памяти USB

Совместимые устройства массовой памяти USB

С данной системой вы можете использовать:

- флэш-память USB (USB 2.0 или USB1.1)
- флэш-плееры USB (USB 2.0 или USB1.1)
- карты памяти (необходимо дополнительное устройство чтения с карт для работы с системой высококачественного воспроизведения)

Примечания:

- В некоторых флэш-плеерах USB (или запоминающих устройствах) хранящиеся данные воспроизводятся с использованием технологии защиты авторских прав. Такие защищенные данные не будут воспроизводиться на других устройствах (таких как данная система высококачественного воспроизведения).
- Совместимость разъемов USB микросистемы:
 - a) Эта микросистема поддерживает большинство запоминающих устройств USB

большой емкости, соответствующих стандартам USB MSD.

i) К наиболее распространенному классу запоминающих устройств относятся флэш-накопители, карты памяти, флэш-накопители *jump drive* и т.п.

ii) Если на экране компьютера отображается *Disc Drive* (Дисковод) после подключения внешнего накопителя, то скорее всего, он соответствует MSD и будет работать с этой микросистемой.

b) Если внешнему накопителю требуется батарейка/источник питания. Убедитесь в том, что в устройстве пригодная для использования батарейка или сначала зарядите устройство USB и затем снова подключите его к микросистеме.

– Поддерживаемые типы музыки:

a) Устройство поддерживает только незащищенную музыку со следующими расширениями:

.mp3

.wma

b) Интернет-музыка не поддерживается, поскольку она защищена технологией DRM (Управление правами на цифровые данные).

c) Не поддерживаются расширения, которые заканчиваются на:

"wav"; ".t4a"; ".t4p"; ".mp4"; ".aac" и т.п.

– Нельзя осуществить прямое подключение порта USB к микросистеме, даже если на вашем компьютере есть файлы с расширением ".mp3" и/или ".wma".

Поддерживаемые форматы:

- USB или формат файловой памяти FAT12, FAT16, FAT32 (размер сектора: 512 байтов)
- битрейт MP3 (скорость передачи данных): 32 -320 Кбит/с и с переменным битрейтом
- WMA версия 9 или ниже
- Формирование директории с максимум 8 уровнями
- Количество альбомов/ папок: максимум 99
- Количество треков/заголовков: максимум 500
- Тэг ID3 версии 2.0 или более поздней
- Название файла в Unicode UTF8 (максимальная длина: 128 байтов)

Система не воспроизводит и не поддерживает:

- Пустые альбомы: пустой альбом - альбом, не содержащий MP3/WMA-файлы и не отображаемые на дисплее
- Файлы неподдерживаемых форматов пропускаются. Это означает, что, напр., документы Word или MP3-файлы с расширением .dlf игнорируются и не воспроизводятся

Внешние источники

- AAC, WAV, PCM аудио файлы
- WMA-файлы с DRM-защитой
- WMA-файлы в формате Lossless

Как перенести музыкальные файлы с ПК на устройство массовой памяти USB

Ваши любимые музыкальные файлы вы можете переместить мышью с ПК на устройство массовой памяти USB.

Для перемещения музыкальных файлов на флэш-плеер можно также использовать его музыкальное управляющее программное обеспечение.

Тем не менее, файлы формата WMA могут не воспроизводиться по причине несовместимости.

Как разместить файлы MP3/WMA на устройстве массовой памяти USB

Данная система высококачественного воспроизведения производит поиск и просмотр файлов MP3/WMA в следующем порядке: папки/подпапки/заголовки. Пример:

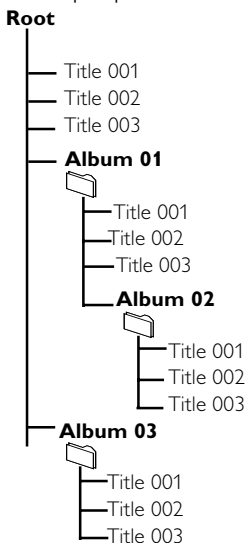

Разместите файлы MP3/WMA в различных папках или подпапках, как необходимо.

Примечания:

Если файлы MP3/WMA не были внесены в какой-либо альбом диска, для этих файлов будет автоматически создан альбом "00".

- Убедитесь, что имена MP3-файлов заканчиваются на .mp3.
- WMA-файлы с DRM-защитой: для копирования/преобразования CD используйте Windows Media Player 10 (или выше). Зайдите на сайт www.microsoft.com, чтобы узнать подробнее о Windows Media Player и WM DRM (Windows).

- 1 Проверьте, правильно ли подключено устройство USB (см ПОДГОТОВКА: Дополнительные возможные соединения).
- 2 Нажмите **SOURCE (USB** на датчике дистанционного управления) на передней панели системы один раз или более, чтобы выбрать **USB**
 - Если на устройстве USB не обнаружено аудио файлов, на дисплее появляется сообщение **NO TRACK**.
- 3 Файлы с устройства USB воспроизводятся также, как и альбомы/треки на CD (см **Работа с CD/ MP3**).

Примечания:

- По причине совместимости информация об альбомах/треках может отличаться от информации, отображаемой через музыкальное управляющее программное обеспечение флэш-плеера
- Имена файлов и тэги ID3 не на английском языке отображаются как ---.

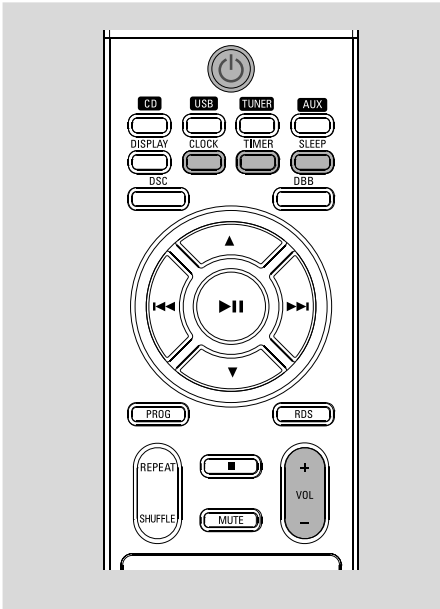

Установка часов

Вы можете установить часы двумя способами: вручную или автоматически, с помощью сигнала времени RDS.

Автоматическая установка часов (только для версий RDS)

Настройтесь на радиостанцию RDS (см. «РАДИОПРИЕМНИК»).

Установка часов вручную

Установка часов. Время часов может быть установлено в 12-часовом или в 24-часовом режиме, (например "PM 12:00" или "00:00").

- 1 В резервном режиме нажмите кнопку **CLOCK** на датчике дистанционного управления.
→ SET CLOCK отобразится на короткое время. Затем начнут мигать цифры, соответствующие значению часов.
- 2 Нажмите на пульте ДУ кнопку ■ для выбора режима часов.
→ Затем цифры, соответствующие значению часов продолжат мигать.
- 3 Нажмите кнопку **VOLUME +/-** (или Нажмите **VOL +/-** на датчике дистанционного управления) для того, чтобы установить часы.
- 4 Нажмите кнопку **CLOCK** еще раз.

→ Цифры минут мигают.

- 5 Нажмите кнопку **VOLUME +/-** (или Нажмите **VOL +/-** на датчике дистанционного управления) для того, чтобы установить минуты.
- 6 Нажмите кнопку **CLOCK** для того, чтобы подтвердить время.

Установка функции TIMER

- Система может использоваться как будильник, благодаря которому CD, USB, ТЮНЕР или ЛЕНТА включается в заданное время (однократная работа). Перед использованием таймера нужно сначала установить время на часах.
 - Если в ходе установки ни одна из кнопок не будет нажата на протяжении более 10 секунд, то устройство выйдет из режима установки таймера.
- 1 В резервном режиме нажимайте **TIMER** на системе в течение более 2 секунд.
 - 2 Нажмите кнопку **SOURCE** в направлении по часовой стрелке для того, чтобы выбрать один из двух источников звука.
→ На дисплее выдвается "SET TIME", "SELECT SOURCE".
 - 3 Нажмите кнопку **TIMER** для того, чтобы подтвердить установку.
→ Выводится "SET ON TIME", а значение часов мигает.
 - 4 Нажмите кнопку **VOLUME +/-** (или Нажмите **VOL +/-** на датчике дистанционного управления) для того, чтобы установить часы.
 - 5 Нажмите кнопку **TIMER** еще раз.
→ Цифры минут мигают.
 - 6 Нажмите кнопку **VOLUME +/-** (или Нажмите **VOL +/-** на датчике дистанционного управления) для того, чтобы установить минуты.
 - 7 Нажмите кнопку **TIMER** для того, чтобы подтвердить время.
→ Теперь таймер установлен и включен.

Включение и выключение функции TIMER

- В резервном режиме или в ходе проигрывания нажмите кнопку **TIMER** на устройстве один раз.
→ Если таймер включен, то на дисплее показывается надпись ⌚, а если он выключен, то эта надпись исчезает.

Включение и выключение функции засыпания SLEEP

Таймер засыпания обеспечивает устройству возможность автоматически отключиться по истечении установленного периода времени.

- 1 Нажмите кнопку **SLEEP** на датчике дистанционного управления один или несколько раз.
 - Значения для выбора (время в минутах):
15 → 30 → 45 → 60 → 0 → 15 ...
 - Выдаётся "SLEEP xx", "xx" время в мин.
 - „x“ отображается, если значение времени, через которое произойдет отключение, отлично от 0.
- 2 При достижении нужного времени перестаньте нажимать кнопку **SLEEP**.

Отмена таймера сна

- Нажимайте кнопку **SLEEP** до появления на дисплее "0" или нажмите кнопку **ECO POWER/STANDBY ON** .

УСИЛИТЕЛЬ

Выходная мощность	2 x 50 W RMS
.....	100 W + 100 W MPO
Соотношение сигнала и шумов	≥ 62 dBA (IEC)
Отдача частоты	40 – 15000 Hz, ± 3 dB
Импеданс колонок	4 Ω
Импеданс наушников	32 Ω -1000 Ω

ПРОИГРЫВАТЕЛЬ CD/ MP3

Количество программируемых звуковых дорожек	20
Диапазон частот	20 – 20000 Hz
Соотношение сигнала и шумов	75 dBA
Разделение каналов	≥ 50 dB (1 kHz)
Полное гармоническое искажение	≤ 0.5%
MPEG 1 уровень 3 (MP3-CD)	MPEG AUDIO
MP3-CD скорость передачи	32-256 kbps
(реком. 128 кб/сек)	
Частота выборки	32, 44.1, 48 kHz

Проигрыватель USB

USB	12Mb/s, V1.1
.....	На этой системе вы можете проигрывать файлами MP3/ WMA
Количество альбомов/ папок	максимум 99
Количество треков /заголовков	максимум 500

РАДИОПРИЕМНИК

Диапазон FM I	87.5 – 108 MHz
Чувствительность при 75 Ω	
– моно, соотношение сигнала и шумов 26 дБ	
.....	2.8 μV
– стерео, соотношение сигнала и шумов 46 дБ .	
.....	61.4 μV
Полное гармоническое искажение	≤ 5%
Отдача частоты	63 – 12500 Hz (± 3 dB)
Соотношение сигнала и шумов	≥ 50 dBA

Аолонки

Система отражения басов

Гбщая информация

Переменный ток	220 – 230 V / 50 Hz
Энергопотребление в режиме ожидания .	≤ 7 Вт
Энергопотребление в режиме ожидания Eco	
.....	≤ 1Вт
Габариты	
– Основное устройство (Ш x В x Г)	
.....	152 x 228 x 285 mm
– Передняя колонка (Ш x В x Г)	
.....	152 x 228 x 257 mm
Вес	
– С упаковкой	9.08 кг
– Основное устройство	3.52 кг
– Передняя колонка	4.13 кг

Технические данные могут быть изменены.

Уход

Чистка корпуса

- Следует использовать мягкую тряпку, слегка смоченную в слабом растворе средства для чистки. Не следует использовать средства с содержанием алкоголя, спирта, аммиака или абразивов.

Чистка дисков

- Если диск загрязнился, его следует почистить тряпкой. Протирайте диск в направлении от центра к краям. Не протирайте диск кругами.
- Не следует использовать такие растворители, как бензин, разбавители, имеющиеся в продаже средства для чистки или антистатика, предназначенные для аналоговых записей.



Чистка дисковых линз

- В результате продолжительного использования на дисковых линзах может скопиться грязь или пыль. С целью обеспечения хорошего качества проигрывания чистите дисковые линзы с помощью средства для чистки линз CD Philips или другого имеющегося в продаже средства

УСТРАНЕНИЕ НЕИСПРАВНОСТЕЙ

ПРЕДУПРЕЖДЕНИЕ

Не открывайте устройство, т.к. это может привести к удару электрическим током! Ни в коем случае не пытайтесь отремонтировать устройство самостоятельно, т.к. это лишит вас гарантии.

В случае неисправности перед тем, как обратиться в ремонтную мастерскую, проверьте приведенные ниже советы. Если вам не удалось устранить неисправность, проконсультируйтесь с вашим дилером или ремонтной мастерской.

Проблема	Решение
Работа проигрывателя CD Индикация "NO BISC".	<ul style="list-style-type: none"> ✓ Вставьте диск. ✓ Диск установлен наоборот. ✓ Скопление влаги на линзах. Подождите, пока влага с линз испарится. ✓ Используйте законченный диск. ✓ ВЗамените/почистите CD, см. «Уход».
Плохое качество приема радио.	<ul style="list-style-type: none"> ✓ Слишком слабый сигнал, отрегулируйте антенну или подсоедините внешнюю антенну для лучшего приема. ✓ Установите стереосистему отдельно от телевизионного аппарата или видеомагнитофона.

Проблема	Решение
Система не реагирует на нажатие кнопок.	<ul style="list-style-type: none"> ✓ Отсоедините провод питания переменного тока от настенной розетки, затем снова подсоедините его и снова включите систему.
Звукa нет или плохое качество звука.	<ul style="list-style-type: none"> ✓ Отрегулируйте громкость. ✓ Отсоедините наушники. ✓ Проверьте правильность соединения колонок. ✓ Проверьте, зажат ли зачищенный конец провода колонки.
Звук с левой и правой стороны поступает наоборот.	<ul style="list-style-type: none"> ✓ Проверьте соединения и положение колонок.
Датчик дистанционного управления не действует на систему.	<ul style="list-style-type: none"> ✓ Перед тем, как нажать кнопку соответствующей функции (▶, ◀, ▶ и т.д.), выберите источник звука (CD, TUNER и т.д.). ✓ Уменьшите расстояние. ✓ Вставьте батареи с соблюдением их полярности (знаки +/-), как показано. ✓ Замените батареи. ✓ Направьте пульт непосредственно на инфракрасный датчик IR.
Таймер не работает.	<ul style="list-style-type: none"> ✓ Установите часы. ✓ Нажмите кнопку TIMER ON / OFF для того, чтобы включить таймер. ✓ Идет дублирование/запись, остановите дублирование/запись.
Установка часов/таймера не сохраняется.	<ul style="list-style-type: none"> ✓ Произошло прерывание подачи электроэнергии или сетевой провод был отключен. Заново установите часы/таймер.
“DEVICE NOT SUPPORTED” прокручивается на экране.	<ul style="list-style-type: none"> ✓ Отключите запоминающее устройство USB большой емкости или выберите другой источник.

Meet Philips at the Internet
<http://www.philips.com>

Русский

Polski

Česky

Slovensky

Magyar

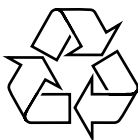

MCM395





Настоящая гарантия предоставляется изготовителем в дополнение к правам потребителя, установленным действующим законодательством Российской Федерации, и ни в коей мере не ограничивает их.

Настоящая гарантия действует в течение одного года с даты приобретения изделия и подразумевает гарантийное обслуживание изделия в случае обнаружения дефектов, связанных с материалами и работой. В этом случае потребитель имеет право, среди прочего, на бесплатный ремонт изделия. Настоящая гарантия действительна при соблюдении следующих условий:

1. Изделие должно быть приобретено только на территории России, причем исключительно для личных бытовых нужд. Изделие должно использоваться в строгом соответствии с инструкцией по эксплуатации с соблюдением правил и требований безопасности.
2. Обязанности изготовителя по настоящей гарантии исполняются на территории России продавцами и официальными обслуживающими (сервис) центрами.
3. Настоящая гарантия не распространяется на дефекты изделия, возникшие в результате:
 - а) химического, механического или иного воздействия, попавших посторонних предметов, насекомых во внутрь изделия;
 - б) неправильной эксплуатации, включая, но не ограничиваясь, использованием изделия не по его прямому назначению и установку в эксплуатацию изделия в нарушение правил и требований безопасности;
 - в) износа деталей отделки, ламп, батарей, защитных экранов, накопителей мусора, ремней, щеток и иных деталей с ограниченными сроками использования;
 - г) ремонта и/или наладки изделия, если они произведены любыми иными лицами кроме обслуживающих центров;
 - д) адаптации и изменения с обычной сферы применения изделия, указанной в инструкции по эксплуатации.

4. Настоящая гарантия действительна по предъявлению вместе с оригиналом настоящего талона оригинала товарного чека, выданного продавцом, и изделия, в котором обнаружены дефекты.

5. Настоящая гарантия действительна только для изделий, используемых для личных бытовых нужд, и не распространяется на изделия, которые используются для коммерческих, промышленных или профессиональных целей.

По всем вопросам гарантийного обслуживания изделий Филипс обращайтесь к Вашему местному продавцу.

Фирма Филипс устанавливает следующие сроки службы изделия:

Группа 1–5 лет

Радио, радиобудильники, магнитолы, переносные магнитолы, телефонные аппараты (проводные) и другая продукция, имеющая небольшую стоимость.

Группа 2–7 лет

Персональные компьютеры и периферийные устройства, цветные телевизоры (включая проекционные), видеомагнитофоны, автомобильные магнитолы, Hi-Fi звуковоспроизводящая аппаратура (включая компоненты), видеокамеры и переносные видеоустройства, радиотелефоны (беспроводные), цифровые сотовые телефоны и аппаратура игрового назначения.

Фирма Филипс уделяет большое внимание качеству выпускаемой продукции. При использовании ее для личных (бытовых) нужд с соблюдением правил эксплуатации срок их службы может значительно превысить официальный срок службы, установленный в соответствии с действующим законодательством о правах потребителей.

Фирма Филипс

Факс: (095)755-69-23



Данные о произведенном ремонте:

Дата поступления в ремонт: _____

Дата окончания ремонта: _____

№ квитанции: _____

Вид неисправности: _____

Подпись

Штамп сервис-центра

Дата поступления в ремонт: _____

Дата окончания ремонта: _____

№ квитанции: _____

Вид неисправности: _____

Подпись

Штамп сервис-центра



АЕ68

№ талона (Card #)



PHILIPS

РОССИЯ

БЫТОВАЯ ЭЛЕКТРОНИКА

ГАРАНТИЙНЫЙ ТАЛОН (warranty card)

ИЗДЕЛИЕ (item) _____ МОДЕЛЬ (type/version) _____ / _____

СЕРИЙНЫЙ № (serial #) _____

ДАТА ПРОДАЖИ (date of purchase) _____

ФИРМА-ПРОДАВЕЦ (seller) _____

ПОДПИСЬ ПРОДАВЦА (seller's signature) _____

ПЕЧАТЬ ПРОДАВЦА (seller's stamp)

Настоящий талон действителен только при наличии печати и заполнения всех приведенных выше граф.

(This card is only valid when all information is filled in and the stamp is present.)

ПОКУПАТЕЛЬ (buyer) _____

АДРЕС (address) _____

ТЕЛЕФОН (telephone) _____