

MARGHERITA

AL 128 D

Руководство по установке
и эксплуатации



Секреты тканей

*Как получить
наилучшие результаты*

- **Программа класс А при 40°C**
Первая стиральная машина с сушкой, позволяющая добиться отличного качества стирки уже при 40°C

- **Cashmere Gold**
Первая стиральная машина с сушкой, удостоенная признания «The Woolmark Company»

Стиральная машина с сушкой
Margherita
безопасна и проста
в эксплуатации

Краткий путеводитель по «Margherita»

Прочитайте, изучите и извлеките максимальную выгоду!

Настоящее Руководство содержит 12 разделов. Внимательно изучите их. Вы откроете для себя множество секретов эффективной стирки, узнаете возможности своей стиральной машины, научитесь обращаться с ней. Настоятельно рекомендуем обратить особое внимание на правила техники безопасности.

1. Установка и подключение (с. 11)

Установка — очень важная операция, от которой во многом зависит, как будет работать ваша стиральная машина с сушкой. Обязательно проверьте:

1. Соответствие характеристик стиральной машины и электрической сети в вашем доме.
2. Правильность подключения заливного и сливного шлангов.
Не используйте шланги повторно.
3. Горизонтальность установки — это влияет на срок службы стиральной машины и качество стирки.
4. Что фиксирующие барабан болты, которые находятся на задней стороне машины, удалены.

2. Подготовка белья и запуск машины (с. 2)

Правильный подбор стираемых вещей и равномерность загрузки гарантируют высокое качество стирки и долгий срок службы машины. В этом разделе вы найдете много полезных советов.

3. Что на этикетках (с. 6)

Вы должны научиться читать этикетки, прикрепляемые к одежде и белью, чтобы правильно выбирать режимы стирки, сушки и глажения.

4. Типичные ошибки и как их избежать (с. 7)

Раньше вы обращались за советами к своим бабушкам. Но в их времена еще не было синтетических тканей и стирка считалась простым делом. Сегодня лучший консультант — Margherita. Благодаря ей вы сможете стирать даже шерстяные изделия, и результат будет лучше, чем при ручной стирке.

5. Распределитель моющих средств (с. 8)

Советы и рекомендации по использованию отделений распределителя моющих средств.

6. Панель управления (с. 3)

Конструкция панели управления Margherita проста: всего несколько кнопок, с помощью которых вы выбираете режим стирки (от интенсивного до деликатного). При правильном выборе режима высокое качество стирки и долговечность машины гарантированы.

7. Программы стирки (с. 4)

Таблица программ позволит вам правильно выбрать температурный режим, моющие средства, ополаскиватели и смягчители. Правильный выбор программы — это не только высокое качество стирки, но и существенная экономия электроэнергии и воды.

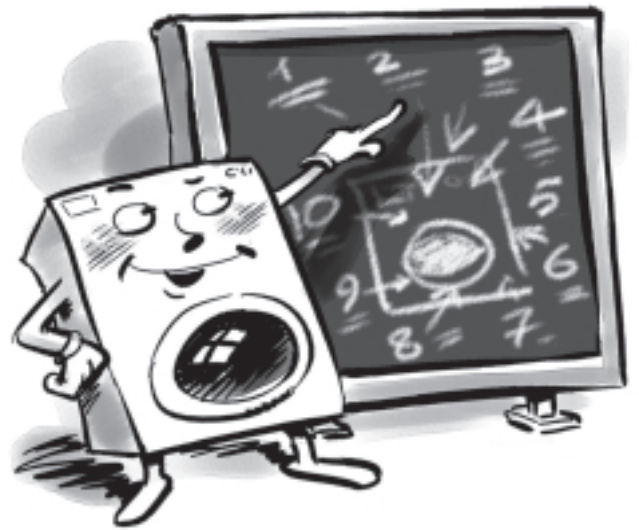

8. Полезные советы (р. 5)

Как высушить белье в стиральной машине.

9. Обслуживание и уход (с. 12)

Margherita — ваш настоящий друг. Проявите к нему внимание, и он ответит вам преданностью и благодарностью. Не слишком обременительный уход за стиральной машиной продлит срок ее службы на многие годы.

10. Возможные неисправности и способы их устранения (с. 9 и 10)

Многие проблемы вы сможете решить сами, если внимательно изучите приведенные в этом разделе рекомендации. В сложных ситуациях немедленно вызывайте техников сервисного центра Ariston.

11. Технические характеристики (с. 10)

Краткие технические данные, которые необходимо знать владельцу стиральной машины: модель, потребление электроэнергии, расход воды, габариты, скорость вращения барабана в разных режимах, соответствие итальянским и европейским нормам и стандартам и пр.

12. Ваша безопасность и безопасность ваших детей (с. 13)

Как обеспечить безопасность дома и семьи — это самое главное, что вы должны знать как владелец и пользователь стиральной машины.

Как пользоваться машиной

Вы сделаете большое дело, если перед стиркой рассортируете белье по материалу и цвету, прочитаете этикетки на отдельных вещах и смешаете крупные вещи с мелкими.

Подготовка белья.

Разберите белье по материалу и по устойчивости окраски. Белое и цветное белье стирайте отдельно. Не забудьте вынуть все из карманов, особенно мелкие предметы, (монеты, значки, иголки и др.), которые могут повредить машину. Проверьте, хорошо ли держатся пуговицы и застегните молнии.

Сверяйтесь с этикетками.

На одежде и белье имеются этикетки, показывающие как ухаживать за этими изделиями. В таблице (см. с. 6) приведены символы, проставляемые на этикетках, и раскрыто их содержание. Соблюдение правил стирки надолго сохранит ваши вещи.

Смешивайте крупные и мелкие вещи при загрузке машины.

Машина оборудована электронным устройством, контролирующим загрузку барабана. Перед выполнением цикла отжима это устройство старается более или менее равномерно распределить нагрузку по барабану, что, в свою оче-

Для получения хороших результатов очень важно разобрать белье по ткани и цвету

редь, зависит как от типа стираемых вещей, так и от их начальной загрузки. Если нагрузка распределена более или менее равномерно, то машина может выполнять отжим на высоких оборотах без шума и тряски.

Запуск машины

После установки новой машины включите цикл стирки по программе "1" с температурой 90°C.

Правильный пуск машины очень важен с точки зрения повышения качества стирки и увеличения срока эксплуатации оборудования. После загрузки машины и заправки моющих средств и различных добавок обязательно убедитесь в том, что:

1. Дверца машины надежно закрыта.
2. Машина включена в электрическую сеть.
3. Открыт кран подачи воды.
4. Рукоятка **A** находится в положении **●** (Остановка/запуск).



Для защиты предметов одежды из деликатных тканей (нижнее белье, чулки) поместите их в холщевые мешочки

Выбор программы

Выберите нужную программу по таблице, которая приведена на с. 4. Поверните рукоятку **A** так, чтобы совместить с разметкой на верхней части стекла **O**, установите необходимую температуру, используя рукоятку термостата **B**, проверьте, что рукоятка **C** находится в требуемой позиции, при необходимости используйте кнопки **F**, **G**, **H**, **I**, затем

переведите кнопку включения/выключения **L** в позицию (**ON**).

Напоминаем, что "программный пуск", если вы хотите им воспользоваться, должен быть установлен до начала цикла стирки.

По окончании стирки...

Индикатор **M** в течение нескольких секунд будет мигать часто, затем замигает

реже. Выключите стиральную машину нажатием кнопки **L** (положение **OFF**). Откройте дверцу машины. Вынув белье, оставьте дверцу машины приоткрытой, чтобы дать испариться оставшейся влаге. Перекройте кран подачи воды. **В случае отключения электропитания или самопроизвольного выключения машины заданная программа сохраняется в памяти.**

Как избавиться от пятен: общие рекомендации

Паста шариковых ручек или фломастер: нанесите метиловый спирт на кусочек ваты и протрите пятно, затем стирайте при 90 °C.
Деготь и смазка: счистите толстый слой загрязнения, размягчьте остаток маргарином или сливочным маслом, оставьте на время; затем снимите скипидаром и сразу же простирайте вещь.

Воск: счистите воск, положите ткань между двумя листами рыхлой бумаги и прогладьте горячим утюгом; сразу же обработайте ватным тампоном, смоченным скипидаром или метиловым спиртом.

Жевательная резинка: удалите с помощью жидкости для снятия лака, затем протрите чистой тканью.

Плесень: хлопковые и льняные ткани замочите в растворе 1 части жидкого моющего средства на 5 частей воды и добавьте столовую ложку уксуса. Тотчас простирайте. Загрязнения иных белых тканях смочите в 10%-ном растворе перекиси водорода и простирайте.

Губная помада: хлопок или шерсть обработайте жидким моющим средством и протрите; шелк очищайте пятновыводителем.

Лак для ногтей: положите ткань между двумя листами рыхлой бумаги, смочите жидкостью для снятия лака.

Пятна от травы: используйте тампон, смоченный этиловым спиртом.

Панель управления

Управляя машиной — главное сделать правильный выбор. И это очень просто!

A Переключатель программ и пуска программы

Используйте эту рукоятку для выбора программы стирки.

Поворачивайте рукоятку только по часовой стрелке.

Для выбора программы поверните рукоятку так, чтобы символ/номер выбранной программы совпал с разметкой на стекле **O**.

Нажмите кнопку включения/выключения **L** (позиция **ON**), индикатор **M** начнет мигать.

Через 5 секунд установки будут приняты и подтверждены, цикл стирки начнется, когда индикатор **M** перестанет мигать (останется гореть). Если Вы хотите прервать программу в процессе выполнения или изменить установки, выберите один из символов ● (Stop/Reset) и подождите 5 секунд: отмена программы будет подтверждена мерцанием индикатора **M**, после этого Вы можете выключить машину.

Вы можете использовать эту рукоятку для установки операций с отложенным стартом. Выберите одну из четырех позиций таймера, нажмите кнопку включения/выключения **L** (позиция **ON**) и подождите 5 секунд. Установка будет подтверждена, когда индикатор **M** загорится, теперь вы можете установить необходимую программу.

Мерцание индикатора **M** (2 сек горит и через 4 сек гаснет также показывает, что установлена программа с отложенным стартом. В это время можно открыть дверцу и перезагрузить машину.

Когда программный пуск и программа установлены, вращения переключателя уже не имеют никакого значения, за исключением установки в положение ● (Stop/Reset).

Используйте эту рукоятку для выбора температуры стирки согласно таблице программ. Кроме того, с помощью этой рукоятки вы можете установить температуру ниже рекомендованной или выполнить холодную стирку (✕).

B Рукоятка выбора программ

Используйте рукоятку для выбора температуры стирки. Рукоятка предназначена для выбора температуры стирки согласно таблице программ. Кроме того, с помощью этой рукоятки вы можете установить температуру ниже рекомендованной или выполнить холодную стирку (✕).

C Рукоятка сушки

Используйте рукоятку для выбора необходимой программы сушки:

A - Установите необходимое время: От 40 до 150 минут.

B - Выберите в зависимости от типа белья степень сушки:

Глажение ☰: результат - увлажненные ткани, вещи легко гладить.

Гардероб ☱: результат - хорошо высушенные ткани, вещи можно убрать.

Экстра-сушка ☲: результат - очень сухие ткани, рекомендуется для вещей, которые не нужно гладить (например, банные халаты, полотенца).

Программа сушки завершается охлаждением.

D Распределитель моющих средств

Распределитель моющих средств имеет три отделения:

1 - моющее средство для предварительной стирки

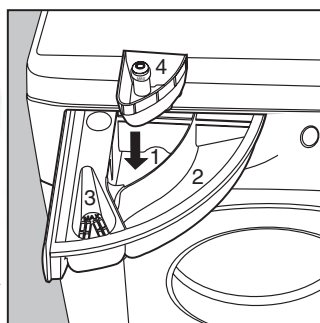

Распределитель моющих средств с дополнительной вставкой для отбеливателя находится здесь .

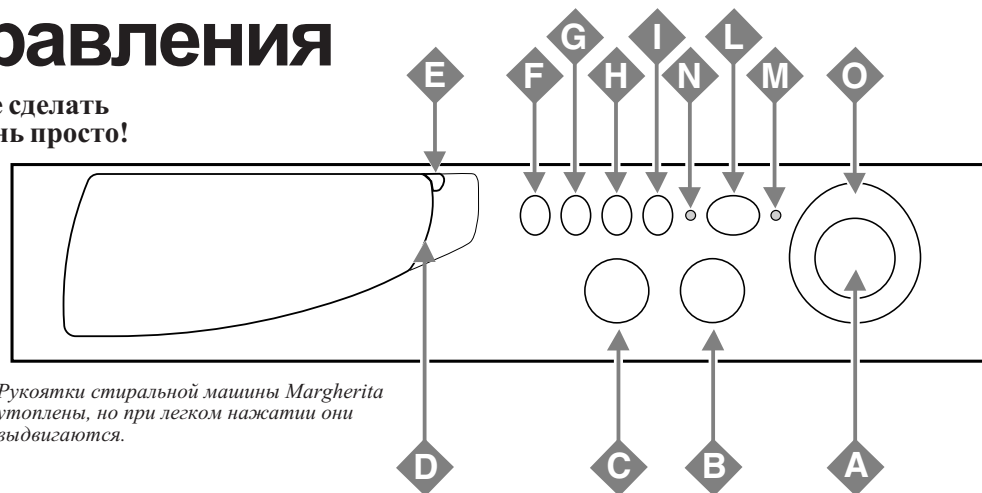

Рукоятки стиральной машины Margherita утоплены, но при легком нажатии они выдвигаются.

2 - моющее средство для стирки

3 - добавки (смягчители, ароматизаторы и пр.)

Дополнительное отделение **4**, предназначенное для отбеливателя, можно вставить в отделение **1**.

E Ключ к программам

Содержит описание программ стирки и функций кнопки. Вытяните и откройте.

F Легкое глажение

Применение этой функции позволяет Вам избежать образования складок на белье и тем самым обеспечить более легкое глажение.

Вы можете использовать функцию вместе с программами **3-5** (Хлопок), **6-7** (Синтетика) и **10** (Деликатные ткани).

Нажмите кнопку на программах **6-7-10** и машина остановится на символе ▲. Завершить стирку Вы можете повторным нажатием кнопки **F**.

Внимание:

- Эту функцию нельзя использовать при нажатой кнопке **I** (Удаление пятен).

- Если вы также хотите запустить цикл сушки, эта функция может быть использована только совместно с уровнем сушки ☰ (Глажение).

G Кнопка понижения скорости отжима

Используйте кнопку для понижения скорости отжима с 1200 до 600 об/мин для программ стирки хлопчатобумажных и льняных тканей и с 850 до 600 об/мин для программ стирки синтетических тканей.

H Ускоренная стирка

При нажатии этой кнопки продолжительность цикла стирки сокращается приблизительно на 30%. Кнопка не используется в специальных программах (см. с. 4), а также в программах стирки изделий из шерсти и шелка.

I Удаление пятен (см. с. 8)

Этой кнопкой задается режим усиленной стирки. Эффективность использования добавок к моющему средству увеличивается, при этом удаляются самые стойкие загрязнения. После нажатия этой кнопки вы не сможете воспользоваться режимом предварительной стирки.

L Кнопка включения / выключения (On/Off)

Нажатие на кнопку включает машину. Если кнопка не нажата, то машина выключена. Выключение машины не отменяет заданную программу.

M Индикатор включения / выключения и блокировки дверцы

Дверцу можно открывать, если индикатор **M** мигает редко (машина включена и ждет введения программы или по окончании цикла стирки). Если индикатор мигает часто, дверцу открывать нельзя. Постоянное свечение индикатора означает, что машина приняла заданную программу.

N Индикатор цикла стирки

Горящий индикатор обозначает, что рукояткой **C** задан цикл сушки, который будет выполнен по окончании цикла стирки.

Что стираем сегодня?

Программы на все случаи жизни

Ткань и степень загрязнения	Программа	Температура	Моющее-средство	Смягчитель	Удаление пятен/Отбеливание	Длительность цикла (мин)	Описание цикла стирки
ПРОЧНЫЕ ТКАНИ							
Сильно загрязненное белое белье (простыни, скатерти и т.д.)	1	90°C	◆	◆		165	Предварительная стирка в теплой воде, Стирка при 90°C, полоскание, промежуточный и окончательный отжим
Сильно загрязненное белое белье (простыни, скатерти и т.д.)	2	90°C	◆	◆	Деликатн./Обычн.	145	Стирка при 90°C, полоскание, промежуточный и окончательный отжим
Сильно загрязненное белое и линяющее цветное белье	3	60°C	◆	◆	Деликатн./Обычн.	130	Стирка при 60°C, полоскание, промежуточный и окончательный отжим
Сильно загрязненное белое и линяющее цветное белье	4	40°C	◆	◆		150	Стирка при 40°C, полоскание, промежуточный и окончательный отжим
Слабо загрязненное белое и цветное деликатное белье (рубашки, тенниски и пр.)	5	40°C	◆	◆	Деликатн./Обычн.	95	Стирка при 40°C, полоскание, промежуточный и окончательный отжим
Полоскание/Отбеливание			◆	◆	Деликатн./Обычн.		Полоскание, промежуточный и окончательный отжим
Отжим							Слив и окончательный отжим
Сушка хлопковых тканей							
Остановка/запуск (Stop/Reset)	●						Прерывание/отмена программы
СИНТЕТИКА							
Цветная, линяющая, сильно загрязненная (детская одежда и пр.)	6	60°C	◆	◆	Деликатная	100	Стирка при 60°C, полоскание, остановка с водой или деликатный отжим
Цветная, деликатная, слабо загрязненная (любая одежда)	7	40°C	◆	◆	Деликатная	70	Стирка при 40°C, полоскание, остановка с водой или деликатный отжим
Цветная, деликатная, слабо загрязненная (любая одежда)	8	30°C	◆	◆		30	Стирка при 30°C, полоскание и деликатный отжим
Полоскание/Отбеливание			◆		Деликатная		Полоскание, остановка с водой или деликатный отжим
Смягчение				◆			Полоскание, автоматическое добавление смягчителя, остановка с водой или деликатный отжим
Отжим							Слив и окончательный отжим
Сушка синтетических тканей							
Остановка/запуск (Stop/Reset)	●						Прерывание/отмена программы
ШЕРСТЬ И КАШЕМИР							
Ручная стирка	9	40°C	◆	◆	Деликатная	45	Стирка при 40°C, полоскание и деликатный отжим
Полоскание/Отбеливание			◆		Деликатная		Полоскание и деликатный отжим
Отжим							Слив и окончательный отжим
Сушка шерстяных тканей							
Остановка/запуск (Stop/Reset)	●						Прерывание/отмена программы
ШЕЛК И ШТОРЫ							
Особо деликатные изделия и ткани (шторы, шелк, вискоза)	10	30°C	◆	◆		50	Стирка при 30°C, полоскание, остановка с водой и слив
Полоскание			◆				Полоскание, остановка с водой и слив
Слив							Слив
Остановка/запуск	●						Прерывание/отмена программы
ПРОГРАММНЫЙ ПУСК							
С задержкой 12 - 9 - 3 час							Пуск через 12 - 9 - 3 час
Остановка/запуск	●						Прерывание/отмена программы

Для отмены программы выберите любой символ ● (Остановка/запуск) и ждите 5 сек.

Данные, приведенные в таблице, являются всего лишь справочными и могут меняться в зависимости от конкретных условий стирки (объем стирки, температура воды в водопроводной системе, комнатная температура и др.)

Специальные программы

Класс А при 40°C: программа стирки при низкой температуре, дающая хорошие результаты. Выберите программу **4** и температуру **40°C** и вы получите такое же качество стирки, как при **60°C**, правда длительность цикла при этом увеличится.

Повседневная стирка: программа быстрой стирки для слабо загрязненной одежды. Выберите программу **8** и температуру **30°C** и можете стирать одежду из самых разных тканей (кроме шерсти и шелка) при максимальной загрузке барабана **3 кг**. Программа, длящаяся около **30 минут**, отличается экономным расходом электроэнергии. Рекомендуем пользоваться жидким моющим средством.

Полезные советы

Комбинированная программа стирки и сушки

Если Вы собираетесь постирать и высушить белье в количестве, не превышающем указанного (таблица А, графа **MAX**), следуйте инструкциям из раздела **Стирка** (см. стр. 2, параграф “Запуск машины”) и установите рукояткой **С** выбранную программу сушки, затем нажмите кнопку **L** (положение **ON** - включено). В это случае машина автоматически перейдет по окончании программы стирки к программе сушки.

Если загрузка больше рекомендуемой (таблица А, графа **MAX**), затем следуйте инструкциям из раздела **Стирка** (см. стр. 2, параграф “Запуск машины”).

В конце программы стирки разделите белье так, чтобы каждая часть не превышала рекомендуемого количества.

Теперь, следуя инструкциям из раздела **Сушка**, высушите белье по частям.

Сушка

Загрузите белье (4 кг - хлопковые ткани, максимальную загрузку для других тканей см. таблицу), убедитесь, что:

- дверца закрыта;
- стиральная машина подключена к электросети;
- включена подача воды;
- кнопка включения/выключения **L** не нажата (находится в положении **OFF**).

Установите программу

Установите рукоятку **A** в положение, отмеченное символом сушки ☼☼, в зависимости от типа ткани; выберите при помощи рукоятки **C** тип цикла сушки, затем включите машину кнопкой включения/выключения **L** (положение **ON**).

По окончании сушки...

Вы можете выключить машину нажатием кнопки включения/выключения **L** (положение **OFF**), когда индикатор **M** будет мигать редко. Теперь можно открыть машину. Вынув белье из машины, оставьте дверцу приоткрытой во избежание образования неприятного запаха, перекройте подачу воды.

А.

Тип ткани	Загрузка	Максимальная загрузка (kg)	Время сушки (минут)		
			Экстра-сушка	Гардероб	Глажение
Хлопок, лен	Разнообразные изделия	4	145	128	119
Хлопок	Махровые полотенца и т.п.	4	145	128	119
Хлопок	Простыни, рубашки	2,5	98	92	84
Акрил	Пижама, носки	1	65	61	59
Нейлон	Нижние юбки, белье	1	65	61	59
Шерсть	Свитера, полуверы	1	60	60	60

Цикл сушки шерсти

Цикл сушки шерстяных изделий следует использовать только совместно с выбором ограниченного времени (150 - 100 - 60 - 40).

Если один из трех уровней выбран по ошибке (Экстра-сушка ☼☼, Гардероб ☼, Глажение ☼), машина автоматически запустит **максимально** продолжительный цикл сушки (150 минут).

Важно

Если установлена программа сушки **хлопковых тканей** и **уровень сушки** (Экстра-сушка ☼☼, Гардероб ☼, Глажение ☼), то во время сушки будет включаться отжим.

Внимание





- Сушить можно только белье, выстиранное в воде.
- Не сушите белье, которое было обработано воспламеняющимися растворителями (например, трихлорэтилен).
- Не сушите изделия, имеющие отделку из вспененной резины и аналогичных эластомеров.
- Убедитесь, что в машину поступает вода, которая необходима для конденсации влаги по время сушки.

Символика на этикетках

Символы на этикетках, прикрепляемых к одежде, это своего рода инструкции, выполнение которых позволит вам добиться замечательных результатов при стирке и дольше сохранит вашу одежду.

В странах Европы символика на этикетках одежды несет очень важную информацию. Вы должны научиться понимать эти символы, чтобы правильно ухаживать за одеждой.

Все символы разделяются на пять групп:

стирка , отбеливание , глажение , химчистка  и сушка .



Температуру надо выбирать правильно!

Полезные советы

































Рубашки выверните наизнанку — это позволит добиться лучших результатов при стирке и рубашки прослужат дольше.

Обязательно выньте все из карманов.

Перед стиркой сверьтесь с этикетками на одежде.

При загрузке машины смешивайте крупные и мелкие предметы одежды.

Изучите предлагаемую таблицу, постарайтесь запомнить символичные обозначения. Это поможет вам лучше ухаживать за своей одеждой и использовать стиральную машину Ariston Margherita с наибольшим эффектом.

 Стирка	 Деликатная	 Отбеливание	 Глажение	 Химчистка	 Сушка	
Нормальная	Деликатная				Высокая температура	Умеренная температура
 Стирка при 95°C	 Деликатная	 Отбеливать только в холодной воде	 Гладить при max 200°C	 Химчистка с любым растворителем	 Машинная сушка	
 Стирка при 60°C	 Деликатная	 Не отбеливать	 Гладить при max 150°C	 Химчистка: только перхлорид, бензин, спирт, R111 и R113	 Нельзя сушить в машине	
 Стирка при 40°C	 Деликатная		 Гладить при max 110°C	 Химчистка: бензин, спирт и R113	 Сушить расправленным	
 Стирка при 30°C	 Деликатная		 Не гладить	 Не подвергать химчистке	 Сушить на веревке	
Ручная стирка					 Сушить на плечиках	
Не стирать						

Типичные ошибки и как их избежать

■ **Не стирайте в машине.**
- ветхие, непрочные и “нежные” вещи. Если все-таки требуется постирать эти вещи в машине, поместите их в льняной мешочек;
- глубоко окрашенные вещи вместе с белыми вещами.

■ **Не превышайте рекомендованные нормы загрузки.**

Если вы хотите добиться наилучших результатов стирки, не перегружайте машину. Нормы загрузки сухого белья приведены ниже:

Прочные ткани:

5,5 кг (максимум)

Синтетические ткани:

2,5 кг (максимум)

Деликатные ткани:

2 кг (максимум)

Шерсть:

1 кг (максимум)

■ **Что и сколько весит?**

1 простыня: 400-500 г

1 наволочка: 150-200 г

1 скатерть: 400-500 г

1 халат: 900-1200 г

1 полотенце: 150-200 г

■ **Тенниски и бумажные свитера**, окрашенные или с надписями, при стирке лучше выворачивать наизнанку. Гладить только с внутренней стороны.

■ **Комбинезоны.**

Модные комбинезоны имеют множество шнурков, ремешков и замков, которые могут повредить барабан стиральной машины. Мелкие детали одежды во время стирки рекомендуется поместить в отдельный мешочек или положить во внутренний карман.

■ **Отпуск: выключите электроприборы.**

Если вы не собираетесь пользоваться стиральной машиной достаточно долгое время (например, во время отпуска), то выключите ее из электросети, перекройте кран подачи воды и оставьте дверцу слегка приоткрытой, чтобы внутри машины не скапливался неприятный запах.

Шерсть

Для достижения наилучших результатов рекомендуем не загружать более 1 кг белья и использовать специальные порошки для стирки шерстяных изделий.

Стирать можно практически все

■ **Занавески и шторы.**

Занавески и шторы обычно сильно мнутся. Чтобы этого избежать, сложите их аккуратно и положите в наволочку. Стирайте отдельно, убедившись, что вес не превышает половины рекомендуемой нормы загрузки.

Напоминаем, что существует программа 10, которая автоматически исключает режим отжима.

■ **Стеганные одеяла и ветронепроницаемые куртки.**

В машине можно стирать пуховые одеяла и куртки, при этом не следует загружать более 2-3 кг изделий сразу. Полоскание выполните 1-2 раза, отжим производите на пониженной скорости.

■ **Парусиновые туфли.**

Парусиновые туфли предварительно очистите от грязи и стирайте с прочными тканями или джинсами, если позволяет цвет. Не стирайте с белыми вещами.

EXCLUSIVE

Cashmere Gold: деликатность ручной стирки

Первая стиральная машина, отмеченная The Woolmark Company.

Программа Cashmere Gold была разработана для машинной стирки деликатных изделий из тонкой шерсти.

Программа стирки шерсти, изобретенная Merloni Elettrodomestici, была протестирована и одобрена компанией Woolmark, для стирки изделий с маркировкой на

этикетке “hand wash” (“только для ручной стирки”). Компания Woolmark, крупнейший производитель шерстяных изделий, впервые одобрила цикл деликатной стирки для тканей, которые раньше можно было стирать только вручную. (M.00221) Низкооборотный барабан

(90 об./мин) не разрушает тонкие волокна ткани даже во время полоскания.

Пользуйтесь программой 9 для стирки одежды с символом ручной стирки (таз с водой и рука).

Для лучшего ухода за шерстяными вещами, мы рекомендуем использовать специальные порошки.



Для качества стирки это важно

Секреты распределителя моющих средств

Первый секрет самый простой — распределитель открывается наружу.

Рекомендуемая дозировка моющих средств и добавок обычно указывается изготовителем на упаковке продукции. При заполнении распределителя моющих средств следует учитывать объем предстоящей стирки, жесткость воды и степень загрязненности белья. В дальнейшем, приобретая некоторый опыт, Вы сможете сами определять, какое количество моющих средств и добавок требуется в том или ином случае. Это уже будет ваш собственный секрет.

Перед заполнением моющим средством отделения предварительной стирки **1** убедитесь, что отделение **4** для отбеливателя в нем не установлено.

Не переполняйте ополаскивателями отделение **3** выше решетки.

Действуя по программе, машина сама подает добавки моющих средств в воду.

Жидкое моющее средство заливается в отделение **2** за непосредственно перед пуском машины.

Помните, что жидкие моющие средства пригодны для стирки при температуре до 60°C и для программ, не предусматривающих предварительную стирку.

Существуют порошки и жидкие моющие средства в специальных контейнерах, которые закладываются прямо в барабан. Действуйте согласно инструкции на упаковке этих средств.

Не пользуйтесь средствами, предназначенными только для ручной стирки, поскольку обильное пенообразование может вывести из строя стиральную машину.

В скором времени ожидается появление моющих средств, предназначенных и для ручной, и для машинной стирки.

В заключение еще один секрет: при стирке в холодной воде уменьшайте количество моющего средства, так как в холодной воде оно растворяется лучше, чем в теплой.

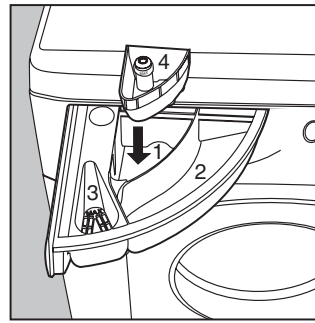

Отделение 1: моющее средство для предварительной стирки (порошок)

Отделение 2: моющее средство для стирки (порошок или жидкое)

Отделение 3: Добавки (смягчители, ароматизаторы и пр.)

Отделение 4: Отбеливатель и деликатный отбеливатель

Отбеливание и кнопка «Удаление пятен»

Лоток **4** для отбеливателя вставляется в отделение **1** распределителя моющих средств. Не заполняйте лоток **4** выше отметки *max* (см. рисунок).

При отбеливании режим предварительной стирки не требуется. Обычный отбеливатель применяют при стирке прочных белых тканей; деликатный отбеливатель можно использовать для цветных, синтетических и шерстяных тканей. Отбеливание не применяется в программах стирки шелковых тканей и в специальных программах (см. с. 4).

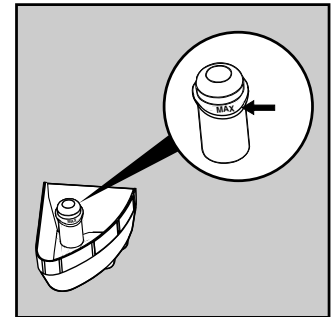

При отбеливании пользуйтесь кнопкой удаления пятен. Если отбеливание выполняется как отдельный цикл, заполните отделение **4** отбеливателем, нажмите кнопку **I** (удаление пятен), включите машину, затем выберите один из символов , соответствующий типу ткани. Если отбеливание включено в обычный цикл стирки, заполните отделения моющим средством и добавками, нажмите кнопку **I** (удаление пятен), установите необходимую программу и включите машину.

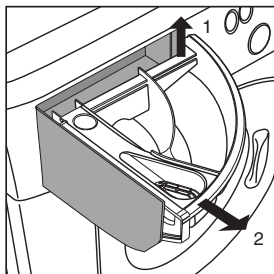

Если требуется ополоснуть распределитель моющих средств, приподнимите и извлеките его как показано на рисунке. Поставьте распределитель под струю воды на несколько минут.

Как снизить расходы

МАКСИМАЛЬНАЯ ЗАГРУЗКА

Старайтесь максимально загружать машину, этим вы сэкономите электроэнергию, воду, моющие средства и время. Например, при полной загрузке расход электроэнергии будет на 50% меньше, чем при загрузке наполовину.

НУЖНА ЛИ ПРЕДВАРИТЕЛЬНАЯ СТИРКА?

Программы предварительной стирки нужны только для сильно загрязненного белья! Отказ от предварительной стирки сэкономит моющие средства, воду и затраты электроэнергии на 5-15%, не говоря уже о вашем личном времени.

ТАК ЛИ НЕОБХОДИМА ГОРЯЧАЯ ВОДА?

Перед стиркой замочите белье, обработайте пятна специальными средствами, и вам не потребуется слишком горячая вода. Стирка при 60 °C способна сэкономить до 50% электроэнергии.

ПЕРЕД ВЫБОРОМ ПРОГРАММЫ СУШКИ ...

После отжима белья на высоких оборотах сушка белья пойдет быстрее.

Экономная эксплуатация бытовых приборов не наносит ущерба окружающей среде.

Разберитесь с проблемой сами...

Возможно вам придется столкнуться с какой-либо неисправностью, но не торопитесь вызывать мастера. Во многих случаях вы сами можете решить возникшие проблемы

Машина не включается.

- Вставлена ли вилка в розетку? Вы могли выключить машину на время чистки.
- Не отключено ли электричество? Из-за перегрузки мог сработать автомат электросети. Не исключено, что в вашем районе произошла какая-то авария.
- Закрыта ли дверца машины? Стиральная машина с сушкой не может быть включена, если дверца открыта. Это сделано из соображений безопасности.

- Нажата ли кнопка включения/выключения (On/Off)? Если кнопка нажата, но машина все же не включается, то, значит, был задан программный пуск (по таймеру).
- Правильно ли установлена ручка программного пуска? Проверьте (на тех машинах, где такая ручка есть).
- Открыт ли кран подачи воды? Машина, не заполненная водой, не может включиться. Это сделано из соображений безопасности.



ПРАВИЛЬНО НЕПРАВИЛЬНО

Закрывайте кран после каждой стирки. Ограничьте использование гидравлической системы машины, когда никого нет дома – этим вы уменьшите опасность протечки.

Оставляйте дверцу в приоткрытом положении, чтобы в машине не скапливался неприятный запах.

Внешние панели машины протирайте с большой осторожностью. Корпус машины и резиновые детали протирайте чистой тканью, смоченной в теплой воде с мылом.

При чистке оставьте стиральную машину подключенной к сети. Во время обслуживания машина всегда должна быть отключена от сети.

Используйте растворители и активные абразивы. Никогда не применяйте растворители или абразивы для чистки внешних и резиновых частей стиральной машины.

Не заботьтесь о распределителе моющих средств. Съёмный распределитель можно легко промыть под проточной водой.

Уезжая надолго, не забудьте о машине. Перед отъездом всегда проверяйте, что стиральная машина отключена и закрыт кран подачи воды.

Где же вода в машине?

Просто: с новой технологией Ariston вы затратите воды два раза меньше, а эффект от стирки будет в два раза выше!



Вот почему вы не можете видеть воду через дверцу: ее очень мало. Это забота об окружающей среде без отказа от максимальной чистоты. И вдобавок ко всему, вы экономите электричество.



Машина не заливает воду.

- Правильно ли подсоединен шланг?
- Не перекрыта ли подача воды в доме? Возможно, в вашем доме или поблизости ведется ремонт и водоснабжение временно отключено.
- Достаточно ли давление в водопроводе? Возможно, неисправен автоклав.
- Не засорен ли фильтр? Фильтр на заливном шланге может быть забит известковыми частицами или мусором, оставшимся после ремонта водопровода.
- Не пережат ли шланг подачи воды? Проследите, как проложен шланг, нет ли изгибов и переломов.

Вращается переключатель программ.

- Подождите, пока насос откачает воду, выключите машину, выберите один из символов Останов/пуск ●, затем включите машину. Если вращение переключателя не прекращается, обратитесь в сервисный центр за помощью.



Машина заливает и сливает воду одновременно.

- Не слишком ли низко расположен сливной шланг? Конечный шланг должен находиться на высоте 60-100 см.
- Не оказался ли конец шланга в воде?
- Имеется ли отводная трубка в сливной системе?
- Если попытки устранить неисправность не увенчались успехом, выключите машину, перекройте воду и обратитесь в сервисный центр за помощью.
- На верхних этажах зданий может сказаться так называемый “сифонный эффект”. Для его устранения устанавливают специальный антисифон.



Проблемы при сливе воды и отжиме.

- Предполагает ли выбранная программа автоматический слив? В некоторых программах слив выполняется вручную.
- Включен ли режим остановки с водой в машине? Эта функция предполагает ручной слив воды из машины.
- Не засорен ли сливной насос? Для проверки закройте кран, выключите машину из сети, далее – см. инструкции на с. 12. При необходимости вызовите специалиста сервисного центра.

- Не пережат ли сливной шланг? Проследите, как проложен шланг, нет ли изгибов и переломов.
- Нет ли засоров в канализации? В каком состоянии удлинитель сливного шланга? Нестандартный удлинитель может задерживать воду.



Сильная вибрация при отжиме.

- Сняты ли транспортировочные ограничители? См. инструкции по установке машины на следующей странице.
- Хорошо ли выровнена машина? Регулярно проверяйте горизонтальность установки машины. Отрегулируйте положение ножек машины.



Протечки.

- Плотно ли затянуто металлическое кольцо на конце заливного шланга? Закройте кран, выключите машину из сети, подтяните кольцо руками без особых усилий.
- Нет ли засора в распределителе моющих средств? Извлеките распределитель и промойте его в проточной воде.
- Надежно ли закреплен сливной шланг? Закройте кран, выключите машину из сети, подтяните соединение.



Избыточное пенообразование.

- Подходит ли моющее средство для данной машины? Проверьте, есть ли на упаковке надпись: “Для машинной стирки” или “Для ручной и машинной стирки”.
- Правильно ли вы дозируете моющее средство? Передозировка моющего не только ухудшает качество стирки, но и может привести к поломке машины.

Машина не сушит.

- Убедитесь, что: Вилка вставлена в розетку; в доме не отключено электричество; дверца закрыта плотно; не установлен отложенный старт (если в вашей машине есть такая функция); рукоятка выбора программ **A** находится в положении ● (Stop/Reset); рукоятка выбора программ **C** находится в положении 0.

Неудовлетворительные результаты сушки.

- Убедитесь, что: Нет проблем со сливом, не засорен сливной насос, правильно выбрано время сушки и рекомендуемые объемы загрузки; кран подачи воды открыт.



Если после проверки машина продолжает работать не должным образом, свяжитесь с сервисным центром, обслуживающим продукцию марки Ariston, и не забудьте сообщить следующую информацию:

- характер неисправности;
- модель стиральной машины (Mod. ...);
- заводской номер (S/N...).

Эти данные указаны в табличке на задней стенке вашей стиральной машины.

Не пользуйтесь услугами лиц, не уполномоченных Производителем. При ремонте требуйте использования оригинальных запасных частей.

Технические характеристики

модель	AL 128 D
размеры	ширина 59,5 см высота 85 см глубина 53,5 см
загрузка	от 1 до 5,5 кг на программах стирки; от 1 до 4 кг на программах сушки
электрические параметры	напряжение 220/230, частота 50 Гц max потребляемая мощность 1850 Вт
гидравлические параметры	max давление 1 МПа (10 бар) min давление 0,05 МПа (0,5 бар) объем барабана 46 л
скорость отжима	до 1200 об/мин
Соответствие программ управления нормам IEC 456	Стирка: загрузка 5 кг; Сушка: загрузка 2,5 кг, рукоятка C установлена в позицию  .
	Машина соответствует следующим директивам: -73/23 ЕЕС от 19.02.73 (низкого напряжения) и последующие модификации -89/336 ЕЕС от 03.05.89 (электромагнитной совместимости) и последующие модификации

Margherita В ВАШЕМ ДОМЕ

Позаботьтесь о правильной установке стиральной машины, и у вас не будет многих проблем.

Распакуйте машину. Убедитесь в отсутствии внешних повреждений. Если у вас возникли какие-то сомнения, не включайте машину — немедленно свяжитесь с квалифицированным уполномоченным специалистом. **На время транспортировки подвижные узлы машины крепятся четырьмя винтами через заднюю стенку.**

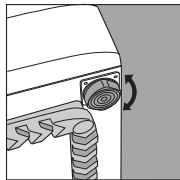

Регулируемые передние ножки.

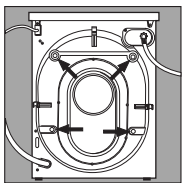

Транспортировочные винты должны быть удалены до того, как вы начнете пользоваться машиной. Обработавшиеся отверстия закройте пластиковыми заглушками (входят в комплект поставки машины).

Внимание! Закупорите пробкой (входящей в комплект) 3 отверстия, в которых была размещена вилка и которые расположены на задней части стиральной машины, снизу.

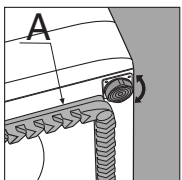

Деталь А не удаляется

Выравнивание

Правильное выравнивание очень важно для работы машины. После установки машины на место, отрегулируйте ее устойчивое положение путем вращения передних ножек. Проверьте по уровню горизонтальность верхней крышки корпуса. Отклонение от горизонтали не должно быть более 2°. Если машина установлена на ковровом покрытии, проверьте, не перекрыты ли вентиляционные отверстия в днище машины.

Сохраняйте блокирующие винты и втулки, которые могут опять понадобиться при транспортировке машины.

Подключение к водопроводной сети

Давление воды в водопроводе должно находиться в пределах, указанных в информационной табличке на задней панели стиральной машины. Наверните заливной шланг на вывод водопровода, имеющий наружную резьбу 3/4 дюйма, и проверьте надежность соединения. Соединение уплотняется резиновой прокладкой, совмещенной с фильтром.

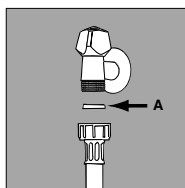

Фильтр на резиновом шланге.

Если машина подключается к новому водопроводу или к водопроводу, который долго не использовался, то перед подключением шланга откройте кран и слейте грязную воду. Это предохранит машину от повреждений. Присоедините загнутый конец шланга к водоприемнику стиральной машины.

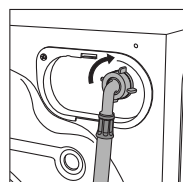

Водоприемник наверху, справа.

Подключение сливного шланга

На задней стенке машины имеются два крюка, правый и левый, которыми крепится сливной шланг.



Присоедините сливной шланг к трубопроводу канализационной системы или повесьте его конец на край раковины или ванны. Шланг не должен перегибаться. Верхняя точка сливного шланга должна располагаться на высоте 60-100 см. Если необходимо закрепить конец шланга на высоте ниже 60 см, то зафиксируйте сливной шланг на задней стенке корпуса машины с помощью зажима.

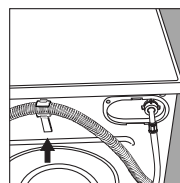

Крюк, используемый для крепления шланга на высоте ниже 60 см.

Если шланг вставляется в слив раковины или ванной, используйте пластиковую направляющую, которая будет держать конец шланга строго вниз и предотвратит разбрызгивание воды.

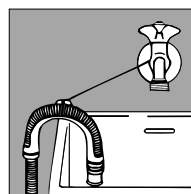

Пластиковая направляющая и крепление шланга в сливе ванной (раковины).

Конец шланга ни при каких условиях не должен находиться в воде. Допускается наращивание сливного шланга другим шлангом с таким же диаметром и длиной до 150 см.

Если сливной шланг встроен в канализацию, на верхних этажах может создаваться "сифонный эффект" — машина одновременно сливает и заливает воду. Для предотвращения подобного эффекта на сливном шланге устанавливается антисифон (продается в хозяйственных магазинах).

Электрические соединения

Перед включением машины в сеть убедитесь, что:

- 1) Розетка и проводка соответствуют максимальной нагрузке, указанной в табличке на задней стенке машины, а также отвечают требованиям действующих стандартов.
- 2) Напряжение питания находится в пределах, указанных в табличке на задней стенке машины.
- 3) Розетка и вилка должны быть одного типа. В противном случае замените розетку или вилку, но ни в коем случае не пользуйтесь переходниками.
- 4) Все электрические домашние приборы имеют надежное заземление.

Внимание!

Фирма снимает с себя всякую ответственность, в случае несоблюдения этих правил.

Целлофановые пакеты, пенопласты, гвозди и другие компоненты упаковки не подходят для детских игр, поскольку являются потенциальным источником опасности.

Уход и обслуживание — это просто При хорошем обращении Margherita — ваш друг на долгие годы

Ваша стиральная машина с сушкой — надежный спутник и помощник в доме. Важно только следить, чтобы машина всегда была в надлежащей форме.

Конструкция стиральной машины Margherita рассчитана на долгий безаварийный срок службы. От вас требуется совсем не многое, чтобы поддерживать исправное состояние машины. Во-первых, после каждой стирки обязательно закрывайте водопроводный кран, так как постоянный напор воды может привести к короблению некоторых деталей машины. Кроме того, этим вы снизите риск появления протечек.

Если вода в вашей местности слишком жесткая, пользуйтесь средствами, удаляющими известь. (Жесткая вода обычно оставляет белесые следы на краях и сливных отверстиях. Обратитесь в жилищно-эксплуатационную контору, если хотите получить более подробную информацию о качестве воды в вашей местности.)

Перед стиркой одежды удалите из карманов все мелкие, твердые и острые предметы.

Корпус машины мойте теплой водой с мылом.

Важно регулярно промывать распределитель моющих средств. Чтобы предотвратить присыхание остатков стирального порошка, поместите на несколько минут распределитель под струю воды.

рекомендованные дозы моющих средств.

В состав всех средств, предназначенных для стиральных машин, входит антинакипин. Если вода в вашей местности отличается особой жесткостью, то кроме использования смягчителя воды при каждой стирке, изредка производите очистку, пустив машину на выполнение программы стирки без белья и моющего средства с одним лишь удалителем накипи.

Не используйте слишком много моющих средств и добавок, так как это приводит к образованию избыточной пены, накипи и, в конце концов, может повредить машину.



Не забудьте проверить все карманы: маленькие предметы могут повредить вашему другу Маргарите.

Не превышайте

При необходимости проверяйте насос и резиновый шланг

Стиральная машина с сушкой оснащена насосом самоочищающегося типа, который не требует специальной чистки. Однако мелкие предметы (монеты, пуговицы и пр.) могут случайно попасть в насос. Для их извлечения насос оборудован "уловителем", или фильтром, доступ к которому закрыт нижней передней панелью.



Рис. 1

С помощью отвертки откройте панель (рис. 1), поверните крышку против часовой стрелки (рис. 2) и извлеките фильтр. Осмотрите фильтр.

Резиновый шланг

Проверяйте шланг не реже одного раза в год. При любых признаках течи или повреждения немедленно замените шланг. Неисправный шланг, находящийся под давлением, может внезапно лопнуть во время работы машины.

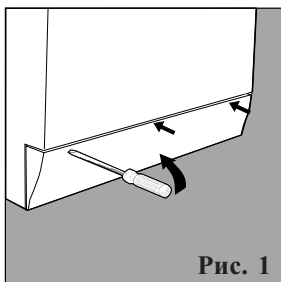

Рис. 2

Внимание: Перед тем как открыть панель и вынуть фильтр, а также перед выполнением любых операций по техническому обслуживанию, убедитесь, что машина закончила цикл стирки, и выключите машину из сети. Во время извлечения фильтра может вылиться немного воды — это нормальное явление. Установите фильтр на место и плотно закройте крышку. Проследите, чтобы крюки в нижней части вошли в соответствующие отверстия.

Ваша собственная безопасность и безопасность ваших детей

Margherita сконструирована и изготовлена в соответствии с самыми строгими международными нормами и стандартами, чтобы вы и ваша семья чувствовали себя защищенными.

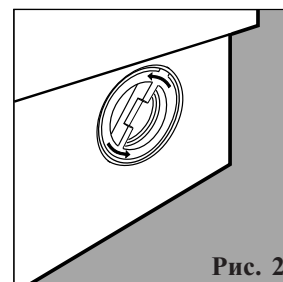
Внимательно прочитайте этот раздел. Он содержит информацию, касающуюся Вашей личной безопасности при установке, эксплуатации и техническом обслуживании стиральной машины.

1. Машина предназначена для установки в помещении. Ни при каких обстоятельствах не используйте машину на улице, хотя бы и под навесом (особенно опасно во время дождя и грозы).

2. Машина предназначена для взрослых пользователей и только для бытовой стирки при строгом соблюдении инструкций и правил, изложенных в настоящем документе.

3. Машина обладает большим весом. Передвигайте машину очень осторожно и только с помощью двух-трех человек.

4. Перед загрузкой новой порции белья проверяйте, не осталось ли в машине что-либо от предыдущей стирки.

5. Не касайтесь работающей машины, если ваши руки или ноги мокрые или сырые; не пользуйтесь машиной босиком.

6. Не пользуйтесь удлинителями или тройниками – это опасно, особенно в среде с повышенной влажностью. Убедитесь в отсутствии перегибов, изломов и иных повреждений на кабеле электропитания.

7. Не пользуйтесь моющими средствами для ручной стирки, так как повышенное пенообразование, характерное для этих средств, может привести к поломке машины.

8. Не тяните провод, чтобы вынуть вилку из розетки: это очень опасно.

9. Будьте осторожны: вода, сливаемая из работающей машины, может быть очень горячей. Дверца машины в процессе работы также разогревается. Следите, чтобы дети не подошли к работающей машине и не прикасались к дверце. **Не пытайтесь с силой открыть дверцу,** так как это приведет к поломке механизма замка.

10. Если вы заметили что-то необычное в работе машины, перекройте кран подачи воды и выньте вилку из розетки. Не пытайтесь самостоятельно вскрыть и отремонтировать машину.



Как заменить питающий кабель

Стиральная машина с сушилкой оснащена специальным питающим кабелем, который можно приобрести только в авторизованном Центре технического обслуживания. Замена кабеля электропитания выполняется следующим образом:

1. Выключите машину из электросети.
2. Отверните два винта I, снимите крышку (рис. 3).
3. Отсоедините провода от подавателя радиопомех F (рис. 4). Обратите внимание на цвет и расположение проводов: **синий** = провод N, **коричневый** = про-

вод L. Последним отсоедините провод заземления \perp .

Примечание: Символы L, N и \perp нанесены на корпусе блока подавления радиопомех.

4. На задней стенке слегка выдвиньте кабельный ввод и движением вверх вытащите питающий кабель (рис. 5).

Новый кабель электропитания устанавливается в обратном порядке.

Положите верхнюю крышку на машину (рис. 6) и подвиньте ее вперед так, чтобы замки вошли в отверстия. Закрепите крышку винтами.



Рис. 3



Рис. 4

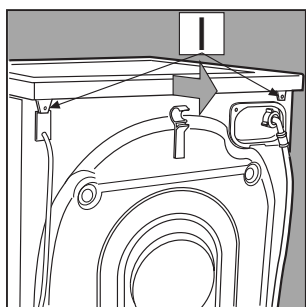

Рис. 5

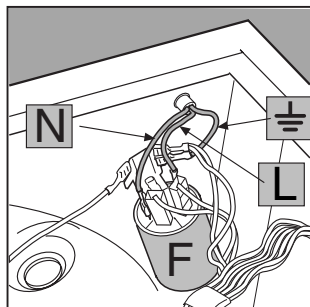
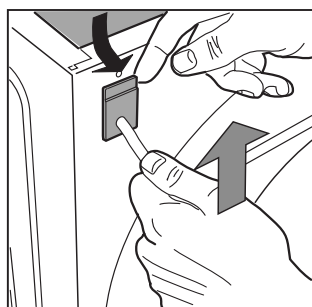
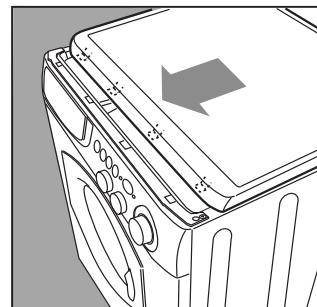

Рис. 6