

SONY®

3-287-969-61 (1)

α

Подготовка  
фотокамеры

Перед началом  
работы

Фотосъемка

Использование  
функции съемки

Использование  
функции  
просмотра  
Изменение  
настройки

Просмотр  
изображений на  
компьютере

Печать  
изображений

Изготовитель: Сони Корпорейшн  
Адрес: 1-7-1 Конан, Минато-ку,  
Токио, 108-0075 Япония  
Страна-производитель: Япония

Дополнительная информация по данному изделию и ответы на часто задаваемые вопросы могут быть найдены на нашем Web-сайте поддержки покупателей.

<http://www.sony.net/>



Напечатано на бумаге, изготовленной на 70% и более из бумажных отходов, с использованием печатной краски на основе растительного масла без примесей ЛОС (летучих органических соединений).

Printed in Japan



3287969610

α300 α350

Цифровая зеркальная фотокамера  
**Инструкция по эксплуатации**

**DSLR-A300/A350**



© 2008 Sony Corporation

## ПРЕДУПРЕЖДЕНИЕ

Для уменьшения опасности возгорания или поражения электрическим током не подвержайте аппарат воздействию дождя или влаги.



Не подвержайте аккумуляторные батареи воздействию интенсивного солнечного света, огня или какого-либо источника излучения.

## ПРЕДУПРЕЖДЕНИЕ

Заменяйте батарею только на батарею указанного типа. Несоблюдение этого требования может привести к возгоранию или получению телесных повреждений.

## Для покупателей в Европе

Данное изделие прошло испытания и соответствует ограничениям, установленным в Директиве EMC в отношении соединительных кабелей, длина которых не превышает 3 метров.

### Внимание

Электромагнитные поля определенных частот могут влиять на изображение и звук данного аппарата.

### Уведомление

Если статическое электричество или электромагнитные силы приводят к сбою в передаче данных,

перезапустите приложение или ли отключите и снова подключите коммуникационный кабель (USB и т.д.).

## Дата изготовления изделия.

Вы можете узнать дату изготовления изделия, взглянув на обозначение “P/D:”, которое находится на этикетке со штрих кодом картонной коробки.

Знаки, указанные на этикетке со штрих кодом картонной коробки.

P/D:XX XXXX  
1 2

1. Месяц изготовления
  2. Год изготовления
- A-0, B-1, C-2, D-3, E-4, F-5, G-6, H-7, I-8, J-9.

Дата изготовления литий-ионного батарейного блока указаны на боковой стороне или на поверхности с наклейкой.

5 буквенно-цифровых символов



**Утилизация электрического и электронного оборудования (директива применяется в странах Евросоюза и других европейских странах, где действуют системы раздельного сбора отходов)**



Данный знак на устройстве или его упаковке обозначает, что данное устройство нельзя утилизировать вместе с прочими бытовыми отходами. Его следует сдать в соответствующий приемный пункт переработки электрического и электронного оборудования. Неправильная утилизация данного изделия может привести к потенциально негативному влиянию на окружающую среду и здоровье людей, поэтому для предотвращения подобных последствий необходимо выполнять специальные требования по утилизации этого изделия. Переработка данных материалов поможет сохранить природные ресурсы. Для получения более подробной информации о переработке этого изделия обратитесь в местные органы городского управления, службу сбора бытовых отходов или в магазин, где было приобретено изделие. Вспомогательные принадлежности: Пульт дистанционного управления

**Утилизация использованных элементов питания (применяется в странах Евросоюза и других европейских странах, где действуют системы раздельного сбора отходов)**



Данный знак на элементе питания или упаковке означает, что элемент питания, поставляемый с устройством, нельзя утилизировать вместе с прочими бытовыми отходами. Обеспечивая правильную утилизацию использованных элементов питания, вы предотвращаете негативное влияние на окружающую среду и здоровье людей, возникающее при неправильной утилизации. Вторичная переработка материалов, использованных при изготовлении элементов питания, способствует сохранению природных ресурсов. При работе устройств, для которых в целях безопасности, выполнения каких-либо действий или сохранения имеющихся в памяти устройств данных необходима подача постоянного питания от встроенного элемента питания, замену такого элемента питания следует производить только в специализированных сервисных центрах. Для правильной утилизации использованных элементов питания, после истечения срока службы, сдавайте их в соответствующий пункт по сбору электронного и электрического оборудования. Об использовании прочих элементов питания, пожалуйста, узнайте в разделе, в котором даны инструкции по извлечению элементов питания из устройства, соблюдая меры безопасности. Сдавайте

использованные элементы питания в соответствующие пункты по сбору и переработке использованных элементов питания. Для получения более подробной информации о вторичной переработке данного изделия или использованного элемента питания, пожалуйста, обратитесь в местные органы городского управления, службу сбора бытовых отходов или в магазин, где было приобретено изделие.

### **Примітка для покупців у країнах, де діють директиви ЄС**

Цей виріб виготовлено компанією Sony Corporation, 1-7-1 Konan Minato-ku Tokyo, 108-0075 Japan (Японія). Уповноваженим представником з питань електромагнітної сумісності та безпеки виробу є компанія Sony Deutschland GmbH, Hedelfinger Strasse 61, 70327 Stuttgart, Germany (Німеччина). З будь-яких питань стосовно обслуговування або гарантії звертайтеся за адресами, наданими в окремій сервісній та гарантійній документації.

# Сведения о пользовании фотоаппаратом

## Процедура съемки

- Эта фотокамера имеет два режима съемки: режим Live view с использованием ЖК-монитора и режим видоискателя с использованием видоискателя (OVF).
- Между изображением, записанным в режиме Live view, и изображением, записанным в режиме видоискателя, возможны отличия, например, экспозиции, баланса белого или оптимизатора динамического диапазона, обусловленные используемым методом замера или режимом экспозиции.
- В режиме Live view записанное изображение может отличаться от изображения, которое вы видели на ЖК-мониторе. Различие будет больше в следующих или других случаях:
  - При срабатывании вспышки.
  - При съемке слабо освещенного объекта, например, при съемке ночных пейзажей.
  - Если разница в освещенности объекта слишком велика.
  - При использовании круглого поляризационного светофильтра (Circular PL).

## Средства восстановления содержания записей не предусмотрены

Если запись или воспроизведение не выполняются из-за неисправности Вашего фотоаппарата или носителя записи и т.п., то восстановить информацию невозможно.

## Рекомендация по выполнению резервного копирования данных

Для предотвращения потенциальной опасности потери данных всегда следует выполнять копирование (резервное копирование) данных на другой носитель.

## Сведения о ЖК-мониторе и объективе

- ЖК-монитор изготовлен с использованием особо высокоточной технологии, что позволяет при эксплуатации эффективно использовать свыше 99,99% пикселей. Однако может быть несколько очень мелких черных и/или ярких точек (белого, красного, синего или зеленого цвета), постоянно появляющихся на ЖК-мониторе. Появление этих точек вполне нормально для процесса изготовления и никаким образом не влияет на изображение. Для устранения проблем, которые могут возникнуть в режиме Live view, вы можете уменьшить отрицательный эффект, используя функцию “Pixel mapping” (page 178).

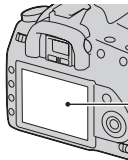

Черные, белые, красные, синие и зеленые точки

- Не держите камеру за ЖК-монитор.

- Не подвергайте фотоаппарат воздействию прямого солнечного света. Если солнечный свет будет сфокусирован на близлежащий объект, это может вызвать возгорание. Если Вы вынуждены разместить фотоаппарат под воздействием прямого солнечного света, наденьте крышку объектива.
- При низкой температуре на ЖК-мониторе может появляться шлейф изображения. Это не является неисправностью. При включении фотоаппарата в холодном месте ЖК-дисплей может временно потемнеть. После того, как фотоаппарат прогреется, дисплей будет функционировать нормально.
- Не нажимайте на ЖК-монитор. Монитор может быть обесцвечен, и это может привести к неисправности.







### **Предупреждение об авторских правах**



На телевизионные программы, фильмы, видеоленты и другие материалы может распространяться авторское право. Неправомерная перезапись таких материалов может противоречить положениям закона об авторском праве.

### **Изображения, используемые в данном руководстве**

Фотографии, использованные в данном руководстве в качестве примеров изображений, являются репродуцированными изображениями, а не настоящими изображениями, снятыми с помощью данного фотоаппарата.

# Оглавление

	Сведения о пользовании фотоаппаратом .....	5
<b>Подготовка фотокамеры</b>	Проверка прилагаемых принадлежностей.....	12
	Подготовка батарейного блока .....	13
	Установка объектива.....	19
	Установка карты памяти.....	21
	Подготовка камеры.....	25
	Использование прилагаемых принадлежностей .....	27
	Проверка количества снятых изображений .....	29
	Чистка.....	31
<b>Перед началом работы</b>	Идентификация частей и индикаторов на экране ...	35
	Лицевая сторона.....	35
	Задняя сторона .....	36
	Боковые стороны/Низ.....	38
	ЖК-монитор .....	39
	Выбор функции/настройки .....	42
	Функции, выбираемые при помощи кнопки Fn (Функция) .....	44
	Функции, выбираемые при помощи кнопки  /  (Дисковод) .....	44
	Функции, выбираемые при помощи кнопки MENU.....	45
<b>Фотосъемка</b>	Съемка изображения без дрожания камеры .....	46
	Правильная поза .....	46
	Использование функции Super SteadyShot .....	48
	Использование штатива .....	49
	<b>AUTO</b> /  Съемка с автоматической настройкой .....	50
	Съемка с подходящей настройкой для объекта (Выбор сцены).....	53
	 Съемка портретных изображений.....	53
	 Съемка пейзажных изображений .....	54
 Съемка мелких объектов .....	55	

	Съемка движущихся объектов .....	56
	Съемка изображений заката .....	57
	Ночная съемка .....	58
	Съемка изображения в соответствии с вашими пожеланиями (Режим экспозиции) .....	59
P	Съемка с использованием программной автоматической регулировки.....	61
A	Съемка с контролем размывания фона (Приоритет диафрагмы) .....	64
S	Съемка движущегося объекта с различными эффектами (приоритет скорости затвора) .....	67
M	Съемка с ручной регулировкой экспозиции (Ручная экспозиция) .....	70
M	Съемка следов снимаемого объекта с длительной экспозицией (BULB) .....	72
	Съемка с использованием видоискателя (OVF) .....	74
	Переключение на использование видоискателя .....	74
	Регулирование резкости видоискателя (настройка диоптрий) .....	75
	ЖК-монитор (Отображение информации о режиме съемки) .....	76
	Видоискатель .....	79



<b>Использован ие функции съемки</b>	Выбор способа фокусировки.....	80
	Использование автоматической фокусировки .....	80
	Съемка с выбранной вами композицией (Блокирование фокусировки) .....	82
	Выбор способа фокусировки в соответствии с движением объекта (Режим АФ).....	83
	Выбор области фокусировки (область АФ) .....	84
	Регулировка фокусировки вручную (ручная фокусировка).....	85
	Увеличение за один шаг .....	86
	Использование вспышки .....	88
	Выбор режима вспышки .....	90
	Съемка с беспроводной вспышкой.....	91
	Регулирование яркости изображения (экспозиция, коррекция экспозиции вспышки, экспомер) .....	92
	Съемка с фиксированной яркостью (блокировка АЕ).....	92
	Использование коррекции яркости для всего изображения (Коррекция экспозиции).....	95
	Регулирование количества света вспышки (Коррекция экспозиции вспышки) .....	98
	Выбор режима управления экспозицией вспышки для установки яркости света вспышки (Управление вспышкой) .....	99
	Выбор способа измерения яркости снимаемого объекта (Режим экспомер).....	100
	Настройка ISO .....	101
	Настройка цветových тонов (Баланс белого).....	102
	Настройка баланса белого цвета в соответствии с конкретным источником освещения (Авто/Предустановленный баланс белого цвета).....	102

	Настройка цветовой температуры и эффекта фильтра (Цветовая температура/Цветовой фильтр) .....	103
	Регистрация цветových тонов (Пользовательский баланс белого) .....	104
	Обработка изображения .....	106
	Коррекция яркости изображения (Оптимизатор динамического диапазона).....	106
	Выбор желаемой обработки изображения (ТворческийСтиль).....	106
	☺ / 🖨 Выбор режима протяжки .....	109
	Съемка одного кадра .....	109
	Непрерывная съемка .....	109
	Использование автоспуска .....	110
	Съемка изображений со сдвигом экспозиции (Сдвиг экспозиции).....	111
	Съемка со сдвигом баланса белого (Брекетинг WB) .....	113
<b>Использован ие функции просмотра</b>	Воспроизведение изображений.....	114
	Проверка информации о снятых изображениях .....	120
	Защита изображений (Защита) .....	123
	Удаление изображений (Удалить) .....	125
	Просмотр изображений на экране телевизора .....	128
<b>Изменение настройки</b>	Настройка размера и качества изображения.....	130
	Настройка способа записи на карту памяти.....	133
	Изменение настройки подавления помех .....	135
	Изменение условий, при которых затвор может быть опущен.....	137
	Изменение функций кнопок и диска управления .....	138
	Изменение других параметров.....	139
	Настройка ЖК-монитора.....	140
	Возврат настроек к значениям по умолчанию .....	142

<b>Просмотр изображений на компьютере</b>	Копирование изображений на компьютер.....	145
	Просмотр изображений на компьютере.....	151
	Использование программного обеспечения.....	156
<b>Печать изображений</b>	Определение данных DPOF.....	163
	Печать изображений посредством подключения фотокамеры к принтеру, совместимому с PictBridge .....	165
<b>Прочее</b>	Технические характеристики .....	169
	Устранение неисправностей .....	174
	Предупреждающие сообщения.....	186
	Меры предосторожности .....	189
<b>Указатель.....</b>		<b>192</b>

# Проверка прилагаемых принадлежностей

Число в скобках указывает количество.

- BC-VM10 Зарядное устройство (1)/Шнур питания (1)



- Перезаряжаемый батарейный блок NP-FM500H (1)



- Кабель USB (1)

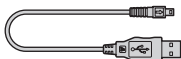

- Видеокабель (1)

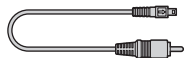

- Плечевой ремень (1)

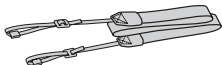

- Крышка видеоискателя (1)



- Крышка байонета (1) (надета на фотоаппарат)



- Наглазник (1) (надет на фотоаппарат)
- Компакт-диск (Программное обеспечение для фотоаппарата  $\alpha$ ) (1)
- Руководство по быстрому пуску (1)
- Инструкция по эксплуатации (данное руководство) (1)

# Подготовка батарейного блока

При первом использовании камеры зарядите батарейный блок NP-FM500H “InfoLITHIUM” (прилагается).

## Зарядка батарейного блока

Батарейный блок “InfoLITHIUM” может заряжаться даже в том случае, если он не был полностью разряжен.

Батарейный блок также может использоваться в случае его неполной зарядки.

### 1 Установите батарейный блок на зарядное устройство.

Нажмите на батарейный блок до щелчка.

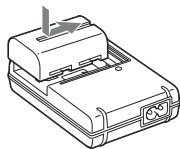

### 2 Подсоедините шнур питания.

Горит: Идет зарядка

Не горит: Нормальная зарядка окончена

Через час после погасания лампочки: Завершена полная зарядка

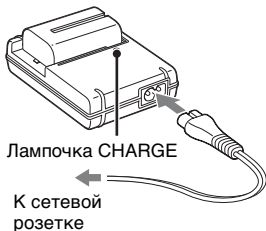

### О времени зарядки

- Ниже приводится время, необходимое для зарядки полностью разряженного батарейного блока (прилагается) при температуре 25°C.

Полная зарядка	Нормальная зарядка
Прибл. 235 мин.	Прибл. 175 мин.

- Время зарядки зависит от оставшегося заряда батарейного блока или условий зарядки.
- Мы рекомендуем заряжать батарейный блок при температуре окружающей среды от 10 до 30°C. Вне указанного диапазона температур вы, возможно, не сможете эффективно зарядить батарейный блок.

### **Примечания**

- Подключите зарядное устройство к легко доступной сетевой розетке, расположенной поблизости.
- Даже если лампочка CHARGE не горит, зарядное устройство не будет отсоединено от источника питания переменного тока до тех пор, пока оно подсоединено к сетевой розетке. Если при использовании зарядного устройства возникнут какие-либо проблемы, немедленно отключите питание, отсоединив штепсельную вилку от сетевой розетки.
- По окончании зарядки отсоедините шнур питания от сетевой розетки и извлеките батарейный блок из зарядного устройства. Если вы оставите заряженный батарейный блок на зарядном устройстве, срок службы батареи может уменьшиться.
- Не заряжайте в зарядном устройстве, прилагаемом к фотоаппарату, никакие батарейные блоки, кроме батарейного блока “InfoLITHIUM” серии M. Батареи, отличные от указанного типа, могут протечь, перегреться или взорваться, если вы попытаетесь зарядить их, что связано с риском поражения электрическим током и получения ожогов.
- Мигание лампочки CHARGE может указывать на ошибку батарейного блока, или на то, что был установлен батарейный блок, отличный от указанного типа. Убедитесь, что батарейный блок соответствует указанному типу. Если батарейный блок соответствует указанному типу, извлеките его, замените новым или другим батарейным блоком, и проверьте, работает ли зарядное устройство надлежащим образом. Если зарядное устройство работает правильно, может иметь место ошибка батареи.
- Если зарядное устройство загрязнено, зарядка может быть неудачной. Очистите зарядное устройство сухой тканью и т. п.

## Использование фотоаппарата за границей – Источники питания

Вы можете использовать свой фотоаппарат, зарядное устройство и сетевой адаптер переменного тока/зарядное устройство AC-VQ900AM (не прилагается) в любой стране или регионе, где имеются источники электропитания от 100 В до 240 В переменного тока, 50/60 Гц. В случае необходимости используйте имеющийся в продаже штепсельный переходник переменного тока [a], зависящий от типа сетевой розетки [b].

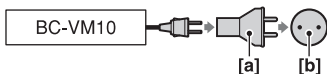

### Примечание

- Не используйте электронный трансформатор (дорожный преобразователь), так как это может привести к неисправности.

## Установка заряженного батарейного блока.

- 1** Передвигая рычаг открытия крышки батареи, откройте крышку батареи.

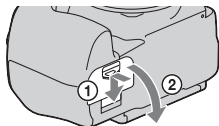

- 2** Плотно вставьте батарейный блок до упора, нажимая рычаг фиксатора краем батареи.

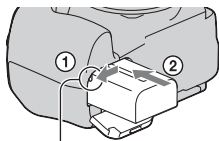

Рычаг фиксатора

- 3** Закройте крышку батарейного блока.

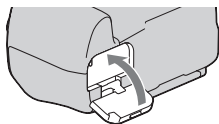

### Извлечение батарейного блока

Выключите фотоаппарат и сдвиньте рычаг фиксатора в направлении стрелки. Будьте осторожны, чтобы не уронить батарейный блок.

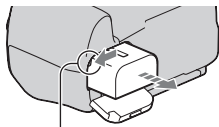

Рычаг фиксатора



## Снятие крышки батарейного блока

Крышка батарейного блока может быть снята для крепления вертикальной рукоятки (не прилагается).

Для снятия крышки сдвиньте рычаг в направлении стрелки и сдвиньте крышку.

Для крепления крышки установите ручку в отверстие потяните вниз рычаг и задвиньте крышку.

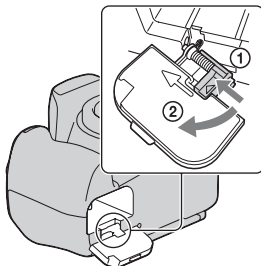

## Проверка оставшегося заряда батарейного блока

Установите переключатель POWER в положение ON и проверьте уровень заряда на ЖК-мониторе. Дополнительно к следующим индикаторам уровень показывается с процентным цифровым значением.

						<b>“Батарея разряжена”</b>
<b>Уровень заряда</b>	Высокий				Низкий	Дальнейшая съемка фотографий невозможна.

## Что представляет собой батарейный блок “InfoLITHIUM”?

Батарейный блок “InfoLITHIUM” – это ионно-литиевый батарейный блок, который способен обмениваться с фотоаппаратом информацией об условиях эксплуатации. При использовании батарейного блока “InfoLITHIUM” оставшееся время работы отображается в процентном выражении, исходя из условий работы фотоаппарата.

### Примечания

- При определенных обстоятельствах отображаемый уровень может быть неточным.
- Не подвергайте батарейный блок воздействию воды. Батарейный блок не является водозащищенным.

- Не оставляйте батарейный блок в чрезмерно нагретых местах, например, в салоне автомобиля, или под прямыми солнечными лучами.

### **Имеющиеся батарейные блоки**

Используйте только батарейный блок NP-FM500H. Имейте в виду, что батарейные блоки NP-FM55H, NP-FM50 и NP-FM30 использовать нельзя.

### **Эффективное использование батарейного блока**

- Характеристики батареи ухудшаются в условиях низких температур. Таким образом, время использования батарейного блока в холодных местах оказывается более коротким. Для продления срока службы батарейного блока мы рекомендуем следующее: поместите батарейный блок в карман поближе к телу, чтобы он нагрелся, и вставьте его в фотоаппарат непосредственно перед началом съемки.
- Батарейный блок быстро разряжается при частом использовании вспышки.

### **Срок службы батарейного блока**

- Срок службы батареи ограничен. Емкость батареи постепенно уменьшается по мере ее использования, а также с течением времени. Если время функционирования батарейного блока существенно сократилось, вероятной причиной этого является окончание срока службы батарейного блока. Приобретите новый батарейный блок.
- Срок службы батарейного блока может отличаться в зависимости от условий его хранения, эксплуатации и окружающей среды, в которой используется каждый батарейный блок.

### **Хранение батарейного блока**

Если батарейный блок не будет использоваться длительное время, полностью зарядите его, после чего полностью израсходуйте его заряд один раз в год в вашем фотоаппарате перед тем, как хранить его в сухом прохладном месте для продления срока службы блока.

# Установка объектива

- 1 Снимите крышку байонета с фотоаппарата и заднюю крышку с объектива.

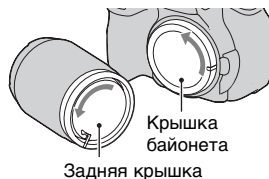

- 2 Установите объектив, совместив оранжевые метки на объективе и фотоаппарате.

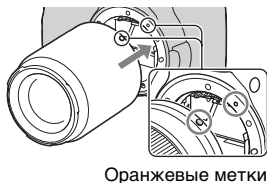

- 3 Поверните объектив по часовой стрелке в положение фиксации до щелчка.

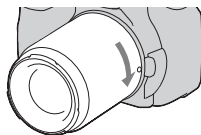

## Примечания

- Прикрепляя объектив, не нажимайте кнопку фиксатора объектива.
- При установке объектива не прилагайте усилий.

## Бленда объектива

Использование бленды рекомендуется для предотвращения попадания ненужного количества света, что может негативно повлиять на ваши изображения. Для установки бленды обратитесь к инструкции по эксплуатации, прилагаемой к объективу.

## Снятие объектива

---

### 1 Нажмите кнопку фиксатора объектива и поверните объектив против часовой стрелки до упора.

- При смене объективов меняйте их быстро и в месте, где нет пыли, чтобы пыль не попала внутрь камеры.

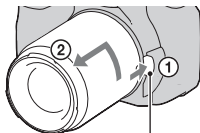

Кнопка фиксатора объектива

### 2 Установите крышку на объектив и крышку на байонет фотоаппарата.

- Перед установкой крышки удалите с нее пыль.

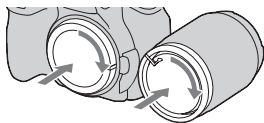

### Примечание по замене объективов

Если пыль или грязь попадет внутрь фотоаппарата при смене объектива и осядет на поверхности датчика изображения (элемента, выполняющего функцию пленки), она может, в зависимости от условий съемки, появиться на изображении. Фотоаппарат оснащен пылезащитной функцией для предотвращения оседания пыли на датчик изображения. Тем не менее, быстро проводите смену объектива в местах, где нет пыли, при установке/снятии объектива.

### При попадании пыли или грязи на датчик изображения

Почистите датчик изображения при помощи режима [Режим очистки] в  меню Установка (стр. 32).

# Установка карты памяти

В качестве карты памяти вы можете использовать карту памяти CompactFlash (карту памяти CF), микродискковод или карту памяти “Memory Stick Duo”.

## 1 Откройте крышку карты памяти.

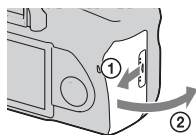

## 2 Установите карту памяти (не прилагается), стороной контактов (стороной на которой имеется ряд мелких отверстий) и стороной этикетки, направленной к ЖК-монитору.

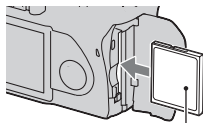

Лицевая сторона с этикеткой

- При использовании карты “Memory Stick Duo” (не прилагается), вставьте ее в адаптер Memory Stick Duo для паза CompactFlash (не прилагается) и затем вставьте адаптер в камеру.

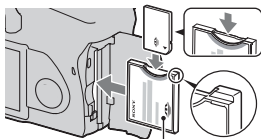

Лицевая сторона с этикеткой

## 3 Закройте крышку карты памяти.

## Извлечение карты памяти

Убедитесь, что индикатор доступа не светится, откройте крышку карты памяти и нажмите на рычаг выталкивания карты памяти. После того как карта будет немного вытолкнута, извлеките карту памяти.



## Примечания по использованию карт памяти

- Сразу после использования в течение длительного времени карта памяти может быть горячей. Будьте осторожны при обращении с ней.
- При свечении индикатора доступа не извлекайте карту памяти, не вынимайте батарейный блок и не выключайте питание. Это может привести к повреждению данных.
- Данные могут быть повреждены при размещении карты рядом с сильно намагниченными предметами или при ее использовании в среде с электрическими помехами или статическим электричеством.
- Мы рекомендуем сделать резервную копию данных карты памяти, например, на жестком диске компьютера.
- При переноске или хранении карты памяти используйте прилагаемый к ней футляр.
- Не подвергайте карту памяти воздействию воды.
- Не прикасайтесь к контактам карты памяти рукой или металлическими предметами.

### О карте памяти CF/микродискководе

- При первом использовании карты памяти CF/микродискковода не забудьте отформатировать их при помощи данного фотоаппарата.
- Не удаляйте этикетку карты памяти CF/микродискковода и не наклеивайте новую этикетку поверх старой.
- Не нажимайте сильно на этикетку.

## Примечания об использовании микродискового

Микродисковод – это компактный и легкий жесткий диск, совместимый с CompactFlash Type II.

- Микродисковод - это компактный жесткий диск. Поскольку микродисковод представляет собой вращающийся диск, то он не обладает достаточной прочностью для сопротивления вибрации и толчкам по сравнению с картой памяти. Следите за тем, чтобы избежать воздействия вибрации или толчков на микродисковод во время воспроизведения или съемки.
- Обратите внимание на то, что использование микродискового при температуре ниже 5°C может ухудшить его эксплуатационные качества. Диапазон температуры эксплуатации микродискового: от 5 до 40°C
- Имейте в виду, что микродисковод нельзя использовать при низком атмосферном давлении (на высоте выше 3000 метров над уровнем моря).
- Не пишите на этикетке.

## О карте “Memory Stick”

- “Memory Stick”: вы не можете использовать карту памяти “Memory Stick” с вашей фотокамерой.
- “Memory Stick Duo”: вы можете использовать карту памяти “Memory Stick Duo” с вашей фотокамерой, установив ее в адаптер Memory Stick Duo для паза CompactFlash (не прилагается).
- Была подтверждена нормальная работа фотоаппарата с картами памяти “Memory Stick PRO Duo” или “Memory Stick PRO-HG Duo” емкостью до 8 ГБ.
- Функционирование карты памяти “Memory Stick Duo”, отформатированной на компьютере, с данным фотоаппаратом не гарантируется.



- Скорости чтения/записи данных зависят от сочетания используемой карты памяти “Memory Stick Duo” и оборудования.

#### **Примечания об использовании карт памяти “Memory Stick Duo”**

- Делая записи на участке для надписей, не надавливайте на него сильно.
- Не прикрепляйте этикетку на саму карту “Memory Stick Duo”.
- Не ударяйте, не сгибайте и не роняйте карту памяти “Memory Stick Duo”.
- Не разбирайте и не модифицируйте карту памяти “Memory Stick Duo”.
- Не оставляйте карту памяти “Memory Stick Duo” в местах, доступных для маленьких детей. Они могут случайно проглотить ее.
- Не используйте и не храните карту памяти “Memory Stick Duo” в следующих условиях:
  - В местах с высокой температурой, таких как нагретый салон автомобиля, находящегося на стоянке под прямыми солнечными лучами.
  - В местах, подверженных воздействию прямых солнечных лучей.
  - Во влажных местах или местах с наличием коррозионных веществ.



# Подготовка камеры

## Установка даты

При первом включении камеры появляется экран установки даты/времени.

### 1 Для включения камеры установите переключатель POWER в положение ON.

- Для выключения камеры установите его в положение OFF.



### 2 Убедитесь, что на ЖК-мониторе выбрано [Да] и затем нажмите на центр кнопки Управление.

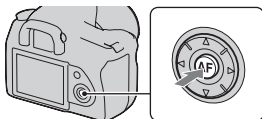

### 3 Выберите каждую позицию при помощи ◀/▶ и установите числовое значение при помощи ▲/▼.

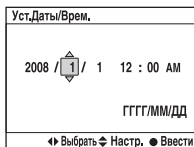
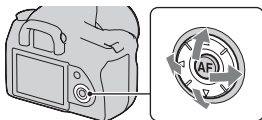

---

#### **4 Повторите действие 3 для установки других позиций и затем нажмите на центр кнопки Управление.**

- При изменении последовательности [ГГГГ/ММ/ДД] сначала выберите [ГГГГ/ММ/ДД] при помощи ◀/▶, и затем измените ее при помощи ▲/▼.

---

#### **5 Убедитесь в выборе [Да] и затем нажмите на центр кнопки Управление.**

---

**Для отмены действия установки даты/времени**  
Нажмите кнопку MENU.

# Использование прилагаемых принадлежностей

В этом разделе описывается использование плечевого ремня и крышки видоискателя. Другие принадлежности описываются на последующих страницах.

- Перезаряжаемый батарейный блок (стр. 13)
- Зарядное устройство, шнур питания (сетевой шнур) (стр. 13)
- Наглазник (стр. 75)
- кабель USB (стр. 147, 166)
- Видеокабель (стр. 128)
- Компакт-диск (стр. 157)

## Крепление плечевого ремня

### Прикрепите оба конца ремня к фотоаппарату.

- К ремню также можно прикрепить крышку видоискателя (ниже).

Крышка видоискателя

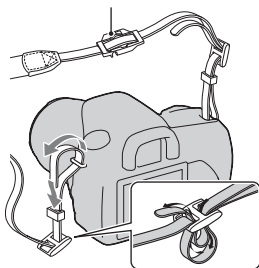

## Использование крышки видоискателя

Вы можете защитить камеру от попадания света, влияющего на экспозицию, через видоискатель. Когда кнопка затвора нажимается без использования видоискателя, как например, при съемке с автоспуском, установите крышку видоискателя.

---

**1** Осторожно снимите наглазник окуляра, нажав на него с обеих сторон.

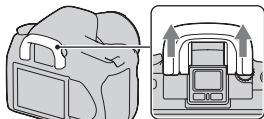

---

**2** Наденьте крышку на видоискатель.

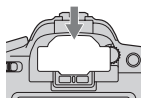

---

**Примечание**

- Датчики видоискателя, расположенные под видоискателем могут активироваться в зависимости от ситуации, и может быть выполнена регулировка фокусировки или ЖК-монитор может продолжать мигать. В таких случаях установите [Eye-Start AF] (стр. 74) и [Авто.откл.с вид] (стр. 141) на [Выкл].

# Проверка количества снятых изображений

Когда вы установите карту памяти в фотоаппарат и установите переключатель POWER в положение ON, на экране ЖК-монитора отобразится количество фотоснимков, которые могут быть записаны (если продолжать съемку, используя текущие настройки).

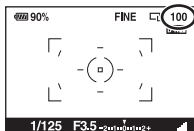

## Примечание

- Если на экране мигает желтая цифра “0”, карта памяти заполнена. Замените карту памяти другой или удалите изображения с используемой карты памяти (стр. 21, 125).

## Количество изображений, которые могут быть записаны на карте памяти

В таблице указывается приблизительное количество изображений, которые могут быть записаны на карту памяти, отформатированную с помощью данного фотоаппарата. Количество может отличаться в зависимости от условий съемки.

## Количество записываемых изображений (Единицы измерения: изображения)

Размер изобр.: L 14M (DSLR-A350)/L 10M (DSLR-A300)

Формат: 3:2\*

### DSLR-A350

Емкость Размер	1ГБ	2ГБ	4ГБ	8ГБ
Стандартное	275	552	1106	2206
Высокое	197	396	795	1585
RAW и JPEG	36	73	147	295
RAW	44	90	181	363

## DSLR-A300

<b>Емкость</b> <b>Размер</b>	<b>1ГБ</b>	<b>2ГБ</b>	<b>4ГБ</b>	<b>8ГБ</b>
Стандартное	325	653	1307	2606
Высокое	241	484	969	1933
RAW и JPEG	48	98	198	397
RAW	61	124	250	500

\* Когда параметр [Формат] установлен на [16:9], вы можете записать больше изображений, чем количество, указанное в таблице выше. Однако, если параметр установлен на [RAW], количество будет таким же, как и при формате [3:2].

### Количество изображений, которые могут быть записаны при использовании батарейного блока

Ниже указывается приблизительное количество изображений, которые могут быть записаны при использовании камеры с полностью заряженным батарейным блоком (прилагается). Обратите внимание, что реальное количество может быть меньше, чем указано, в зависимости от условий эксплуатации.

	DSLR-A350	DSLR-A300
<b>Режим Live view</b>	Прибл. 410 изображений	Прибл. 410 изображений
<b>Режим видеосъемки</b>	Прибл. 730 изображений	Прибл. 730 изображений

- Количество рассчитывается с полностью заряженным батарейным блоком и при следующих условиях:
  - Температура окружающей среды 25°C.
  - Параметр [Качество] установлен на [Высокое].
  - Режим фокусировки установлен на **AF-A** (Автоматич. АФ).
  - Съемка через каждые 30 секунд.
  - Вспышка срабатывает каждый второй раз.
  - Питание включается и выключается каждые десять раз.
- Методика измерения основывается на стандарте CIPA. (CIPA: Camera & Imaging Products Association)
- При использовании микродисквода количество доступных для записи изображений может отличаться.

# Чистка

## Чистка ЖК-монитора

Протрите поверхность экрана с помощью набора для чистки ЖК-монитора (не прилагается) для удаления отпечатков пальцев, пыли и т. д.

## Чистка объектива

- Во время чистки поверхности объектива удалите пыль с помощью пневмощетки. В случае сильного загрязнения, вытрите пыль мягкой тканью или салфеткой, слегка смоченной в растворе для чистки объектива. Вытирайте круговыми движениями от центра к краям. Не распыляйте раствор для чистки объектива непосредственно на поверхность объектива.
- Не прикасайтесь к внутренним частям фотоаппарата, таким как контакты соединения с объективом или зеркало. Поскольку пыль на поверхности зеркала или вокруг него может повлиять на систему автоматической фокусировки, сдуйте пыль при помощи имеющейся в продаже воздуходувки. Если пыль оседает на датчике изображения, она может появиться на изображении. Переключите фотоаппарат в режим чистки, а затем очистите его с помощью воздуходувки (стр. 32). Не используйте распылитель для очистки внутренней части фотоаппарата. Его использование может привести к неисправности.
- Не используйте чистящие растворы, содержащие органические растворители, такие как разбавитель или бензин.

## Чистка поверхности фотоаппарата

Очистите поверхность фотоаппарата мягкой тканью, слегка смоченной водой, а затем протрите сухой тканью. Не используйте следующие вещества, поскольку они могут повредить поверхность корпуса.

- Химические вещества, такие как растворитель, бензин, спирт, гигиенические салфетки, средство от насекомых, солнцезащитный крем или инсектицид и т. п.
- Не прикасайтесь к фотоаппарату, если на ваших руках находятся перечисленные выше продукты.
- Не оставляйте фотоаппарат в контакте с резиной или винилом в течение длительного времени.



## Чистка датчика изображения

Если пыль или грязь проникнет внутрь фотоаппарата и осядет на датчике изображения (детали, выполняющей функцию пленки), она может появиться на изображении фотоснимка, в зависимости от условий съемки. Если на датчике изображения появилась пыль, используйте имеющуюся в продаже воздуходувку и очистите датчик изображения, выполнив указанные ниже действия. Вы можете легко удалить пыль с датчика изображения с помощью одной воздуходувки и функции удаления пыли.

### Примечания

- Чистка может быть выполнена только при уровне заряда батареи не менее  (три полосы на индикаторе батареи). Низкий заряд батареи во время чистки может привести к повреждению затвора. Процесс чистки должен быть быстро завершен. Рекомендуется использовать сетевой адаптер переменного тока/зарядное устройство (не прилагается).
- Не используйте распылитель, так как он может привести к скапливанию пара внутри корпуса фотоаппарата.

## 1 Убедитесь в том, что батарея полностью заряжена (стр. 17).

2 Нажмите кнопку MENU, затем выберите  3 при помощи   на клавише управления.

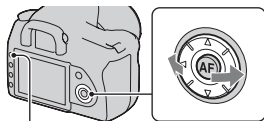

Кнопка MENU



**3 Выберите [Режим очистки] при помощи ▲/▼ на клавише управления, затем нажмите на центр кнопки Управление.**



Появляется сообщение “После чистки выключите камеру. Продолжить?”.

**4 Выберите [Да] при помощи ▲ на клавише управления и затем нажмите на центр кнопки Управление.**

После кратковременной вибрации датчика изображения поднимется находящееся спереди зеркало.

**5 Отсоедините объектив (стр. 20).**

**6 Используйте воздуходувку для чистки поверхности датчика изображения и вокруг него.**

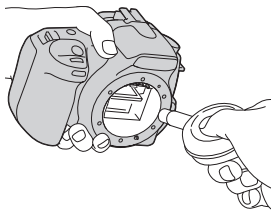

- Не прикасайтесь к датчику изображения кончиком воздуходувки. Быстро завершите чистку.
- Держите фотоаппарат лицевой стороной вниз для предотвращения повторного оседания пыли в фотоаппарате.
- Во время чистки датчика изображения не заводите кончик воздуходувки в полость за байонетным креплением объектива.

---

## **7 Установите объектив и установите переключатель POWER в положение OFF.**

---

### **Примечание**

- Если батарейный блок разрядится во время чистки, фотоаппарат начнет издавать звуковые сигналы. Немедленно остановите чистку и установите переключатель POWER в положение OFF.

# Идентификация частей и индикаторов на экране

Подробное описание работы приведено на страницах, указанных в круглых скобках.

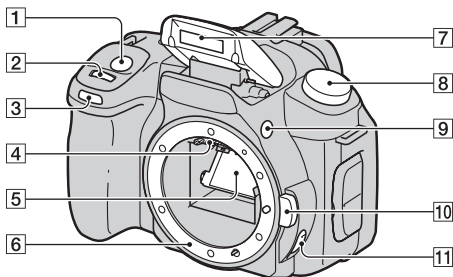

## Лицевая сторона

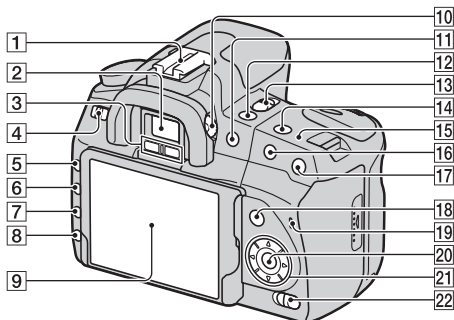

- 1 Кнопка затвора (50)
  - 2 Диск управления (63, 138)
  - 3 Индикатор автоспуска (110)
  - 4 Контакты соединения с объективом\*
  - 5 Зеркало\*
  - 6 Байонет
  - 7 Встроенная вспышка\* (88)
  - 8 Диск переключения режимов (50)
  - 9 Кнопка  (выскакивания вспышки) (88)
  - 10 Кнопка фиксатора объектива (20)
  - 11 Переключатель режима фокусировки (80, 85)
- \* Не прикасайтесь непосредственно к этим элементам.

## Задняя сторона







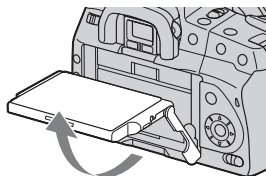









- 1 Разъем для крепления дополнительных аксессуаров (79)
- 2 Видоискатель (75)
- 3 Датчики видоискателя (74)
- 4 Переключатель POWER (25)
- 5 Кнопка MENU (42)
- 6 Кнопка яркости DISP (дисплея) / ЖК-монитора (78, 114)
- 7 Кнопка  (Удаление) (125)
- 8 Кнопка  (Воспроизведение) (114)

- 9 ЖК-монитор (76, 78)



- Вы можете регулировать угол ЖК-монитора в соответствии с различными условиями фотосъемки.

- 10 Диск настройки диоптрий (75)
- 11 Для съемки: Кнопка  (Экспозиция) (95)  
Для просмотра: кнопка  (Уменьшение) (116)/  
кнопка  (Указатель)(118)

- 12 Кнопка  /  (Дисковод) (109)
- 13 Переключатель LIVE VIEW/OVF (74, 86)
- 14 Кнопка ISO (101)
- 15  Метка положения датчика изображения (82)
- 16 Для съемки: Кнопка AEL (Блокировка АЭ) (71, 92)  
Для просмотра: кнопка  (Увеличение) (116)
- 17  Кнопка (Интеллектуальный телеконвертер) (86)
- 18 Для съемки: кнопка Fn (Функция) (42)  
Для просмотра: кнопка  (Поворот изображения) (115)
- 19 Индикатор доступа (22)
- 20 Кнопка Управление (ввод)/ Точечной АФ (84)
- 21 Клавиша управления (//  
/)
- 22 Переключатель «» (Super SteadyShot) (48)

## Боковые стороны/Низ

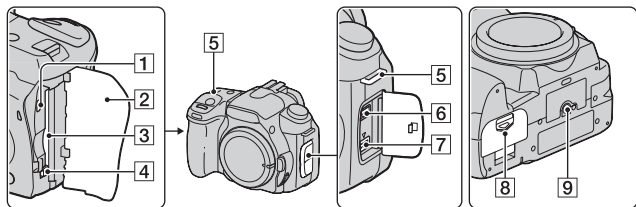

**1** VIDEO OUT/Разъем USB (128, 147)

**2** Крышка карты памяти

**3** Паз для установки карты памяти (21)

**4** Рычаг выталкивания карты памяти (22)

**5** Крючки для плечевого ремня (27)

**6** Разъем REMOTE

- При подключении пульта дистанционного управления RM-S1AM/RM-L1AM (не прилагается) к фотокамере вставьте разъем пульта дистанционного управления в разъем REMOTE, совместив направляющую в коннекторе с направляющей в разъеме REMOTE.

**7** Разъем DC IN

- При подключении сетевого адаптера переменного тока/зарядного устройства AC-VQ900AM (не прилагается) к фотокамере выключите фотокамеру, затем подключите разъем сетевого адаптера переменного тока/зарядного устройства к разъему DC IN камеры.

**8** Крышка батарейного блока (17)

**9** Гнездо штатива

- Используйте штатив с винтом длиной не более 5,5 мм. Вы не сможете надежно прикрепить фотоаппарат к штативу винтами длиной более 5,5 мм, и это может повредить фотоаппарат.

## ЖК-монитор

В режиме Live view на мониторе отображаются следующие индикаторы. За информацией об индикаторах в режиме видоискателя обращайтесь на стр. 79.

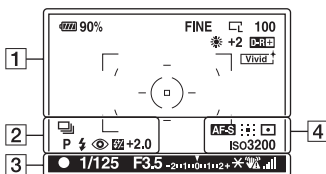

1

Дисплей	Индикация
90%	Оставшийся заряд батарейного блока (17)
	Интеллектуальный телеконвертер (86)
RAW RAW+J FINE STD	Качество изображения (131)
	Размер изображения (130)/Формат (131)
100	Количество доступных для записи изображений (29)
 7500K G9	Баланс белого (автоматический, предварительно установленный, цветовая температура, цветофильтр, пользовательский) (102)

Дисплей	Индикация
	Оптимизатор динамического диапазона (106)
	Творческий стиль (106)

2

Дисплей	Индикация
	Режим дискового (109)
	Гистограмма
<b>P A S M</b> 	Диск переключения режимов (50)
	Режим вспышки (90)
	Уменьшение эффекта красных глаз (90)
	Коррекция экспозиции вспышки (98)

3

Дисплей	Индикация
	Фокусировка
<b>1/125</b>	Скорость затвора (67)
<b>F3.5</b>	Диафрагма (64)
<b>-2, +1, 0, +1, +2</b>	Шкала EV (70, 112)
<b>*</b>	Блокировка АЭ (92)
	Предупреждение о дрожании фотокамеры (47)
	Шкала Super SteadyShot (48)

4

Дисплей	Индикация
<b>AF-S</b> <b>AF-C</b>	Режим фокусировки (83)
	Область АФ (84)
	Экспозамер (100)
<b>ISO</b>	Чувствительность по ISO (101)



## Переход в режим отображения информации записи

При каждом нажатии кнопки DISP изображение на экране изменяется следующим образом.

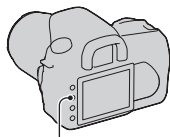

Кнопка DISP

Отображаются  
индикаторы

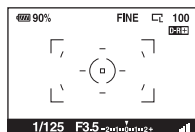

Отображается  
гистограмма

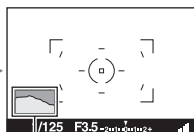

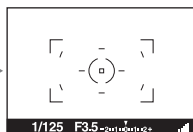

Гистограмма (стр. 121)

Индикаторы не  
отображаются





Перед началом работы

# Выбор функции/настройки

Из списка меню вы можете выбрать функцию для съемки или воспроизведения. Для вывода на экран списка меню нажмите кнопку Fn (Функция), кнопку  /  (Дисковод) или кнопку MENU.

Пример: Когда нажата кнопка Fn.

Режим вспышки	Режим экспозамер
Режим АФ AF	Область АФ 
Баланс белого 	Оптим.Д-диапаз. 
←→ Выбрать ● Ввести	

В списке меню используйте клавишу управления для перемещения курсора на выбранную вами настройку и ее выбора.

◀▶: нажмите ▲/▼/◀/▶ на клавишу управления для перемещения курсора.

●: нажмите на центр клавиши для выбора.

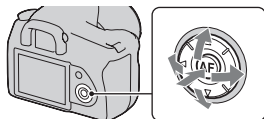

В данном руководстве пользователя процесс выбора функции из списка меню при помощи клавиши управления описывается следующим образом:

**Например: кнопка Fn → [Баланс белого] → Выбор желаемой настройки**

При начале работы в нижней части экрана будет показываться руководство по эксплуатации клавиши управления. При использовании камеры обращайтесь к руководству по эксплуатации. Последовательное описание приведенного выше примера дается ниже:

## 1 Нажмите кнопку Fn.

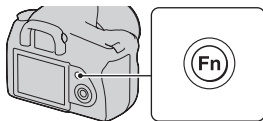

2 В соответствии с руководством по эксплуатации выберите [Баланс белого] при помощи ▲/▼/◀/▶ на клавише управления, затем нажмите на центр ● для выполнения.

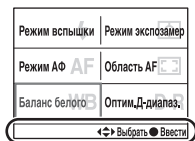

руководство по эксплуатации

3 В соответствии с руководством по эксплуатации выберите и выполните желаемую функцию.

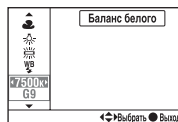

Например, для изменения [5500K] (данная настройка) выберите [5500K] при помощи ▲/▼, отрегулируйте значение [Цветовая темпер.] при помощи ◀/▶, затем нажмите на центр ● для выполнения.

## Список руководства по эксплуатации



Кроме описания использования клавиши управления руководство по эксплуатации также приводит описание других действий. Ниже приводится описание значков.

	Кнопка MENU
	Возврат с помощью кнопки MENU
	Кнопка  (Удаление)
	Кнопка  (Увеличение)
	Кнопка  (Уменьшение)
	Кнопка  (Воспроизведение)

### Функции, выбираемые при помощи кнопки Fn (Функция)

- Режим вспышки (стр. 90)
- Режим АФ (стр. 83)
- Баланс белого (стр. 102)
- Режим экспомер (стр. 100)
- Область AF (стр. 84)
- Оптим.Д-диапаз. (стр. 106)

### Функции, выбираемые при помощи кнопки / (Дисковод)

-  Покадр.съемка (стр. 109)
-  Неперер.съемка (стр. 109)
-  Автопуск (стр. 110)
- BRK C** Брекет.: Неперер. (стр. 111)
- BRK S** Брекет.: Покадр. (стр. 111)
- BRK WB** Брекетинг WB (стр. 113)

## Функции, выбираемые при помощи кнопки MENU

### Меню режима съемки

 1	Размер изобр. (130) Формат (131) Качество (131) Творческий Стил (106) Управл. вспышкой (99) Кор. эксп. вспыш. (98)
---	---

 2	Устан. приорит. (137) Подсветка АФ (89) NR долгой эксп. (135) NR высокого ISO (135) Сброс реж. зап. (142)
---	---

### Меню Пользовательские установки



 1	Eye-Start AF (74) Кнопка AEL (138) Уст. диска упр. (138) Ум.эфф.кр.глаз (90) Авто.просмотр (140) Авто.откл.с вид (141)
---	---

### Меню режима воспроизведения

 1	Удалить (125) Форматировать (134) Защита (123) Установка DPOF (163) <ul style="list-style-type: none"><li>• Печать даты (164)</li><li>• Печать индекса (164)</li></ul>
---	---

 2	Дисп.реж.воспр. (115) Слайд-шоу (119) <ul style="list-style-type: none"><li>• Интервал (119)</li></ul>
---	---

### Меню установки

 1	Яркость ЖКД (140) Врем.отобр.дисп (140) Эконом.питания (139) Видеовыход (129)  Язык (139) Уст.Даты/Врем. (139)
---	--

 2	Номер файла (133) Название папки (133) Выбрать папку (134) <ul style="list-style-type: none"><li>• Создать папку (134)</li></ul> USB-соединение (147, 165) Звуковые сигн. (139)
---	--

 3	Режим очистки (32) Сброс настроек (143)
---	--

# Съемка изображения без дрожания камеры

“Дрожание камеры” – это нежелательное движение камеры, которое происходит после нажатия на кнопку затвора, что приводит к смазыванию изображения.

Для снижения дрожания камеры выполните инструкции, приведенные ниже.

## Правильная поза

### Когда используется ЖК-монитор

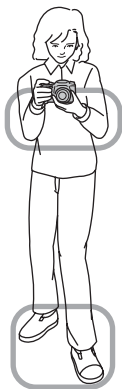

Низкое положение



Высокое положение

### Когда используется видоискатель



**Займите положение, при котором верхняя часть туловища будет устойчива, и выберите позу, при которой камера не будет двигаться.**

Наведение фотокамеры ①

Одна рука держит ручку камеры, а другая рука поддерживает объектив.

Наведение фотокамеры ②

Займите устойчивое положение, расставив ноги на ширине плеч.

Наведение фотокамеры ③

Немного прижмите локти к телу.

При съемке с согнутыми коленями зафиксируйте положение верхней части тела, оперев локоть на колено.

Наведение фотокамеры ④

Когда съемка выполняется с использованием ЖК-монитора, отрегулируйте угол ЖК-монитора в соответствии с условиями фотосъемки.

## Индикатор предупреждение о дрожании фотокамеры

Ввиду вероятного дрожания фотокамеры в видоискателе мигает индикатор  (Предупреждение о дрожании камеры). В этом случае воспользуйтесь функцией Super SteadyShot, штативом или вспышкой.

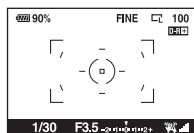

Индикатор  (Предупреждение о дрожании фотокамеры)

### Примечание

- Индикатор  (Предупреждение о дрожании фотокамеры) показывается только при режимах с автоматической установкой скорости затвора. Индикатор не показывается в режимах M/S/P<sub>S</sub>.

## Использование функции Super SteadyShot

Эта функция Super SteadyShot помогает снизить последствия дрожания камеры путем увеличения скорости затвора с приращением, эквивалентным, приблизительно, от 2,5 до 3,5.

### Установите переключатель

☞ в положение “ON”.

- Появляется индикатор  (шкала Super SteadyShot). Дождитесь снижения показаний на шкале и затем начинайте съемку.

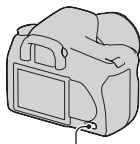

Переключатель ☞

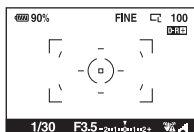

Индикатор   
(шкала Super SteadyShot)

### Примечание

- Функция Super SteadyShot может работать неоптимально сразу после включения питания или при нажатии кнопки затвора сразу до упора без предварительного нажатия ее наполовину. Подождите, пока индикатор  (шкала Super SteadyShot) сдвинется вниз, а затем медленно нажмите кнопку затвора.



## Использование штатива

В следующих случаях мы рекомендуем во время съемки устанавливать камеру на штатив:

- Съемка без вспышки в условиях недостаточной освещенности.
- Съемка с низкими скоростями затвора, что обычно используется при ночной съемке.
- Съемка близко расположенного объекта, например, макросъемка.
- Съемка с телескопическим объективом.
- Съемка движущегося объекта.

### Примечание

- При использовании штатива отключите функцию Super SteadyShot.

# **AUTO/** Съемка с автоматической настройкой

Режим “AUTO” позволяет вам легко снимать любой объект в любых условиях.

Выберите  при съемке в местах, где использование вспышки запрещено.

- 1 Установите диск переключения режимов в положение **AUTO** или  (Вспышка выкл).**

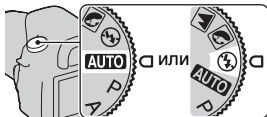

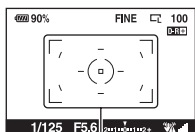

- 2 Держите камеру и смотрите в видоискатель.**



Зона фокусировки

- 3 Разместите желаемый объект в зоне фокусировки.**

- Если индикатор  (Предупреждение о дрожании фотокамеры) мигает, установите переключатель () в положение ON для включения функции Super SteadyShot или воспользуйтесь штативом.

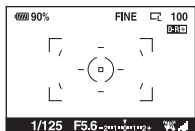

Индикатор  (Предупреждение о дрожании фотокамеры)

- 4 При использовании телеобъектива сначала поверните кольцо увеличения и затем определите, что будете снимать.**



- 5 Нажмите кнопку затвора наполовину для выполнения фокусировки.**

Когда фокусировка будет подтверждена, загорится индикатор фокусировки ● или (●) (Индикатор фокусировки) (стр. 81).

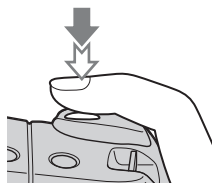

Фотосъемка

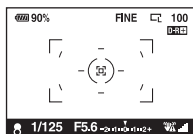

Индикатор фокусировки

---

## 6 Нажмите кнопку затвора до упора вниз для выполнения съемки.

- Когда переключатель (👉) установлен на ON, дождитесь снижения показаний на индикаторе шкалы 📊 (шкала Super SteadyShot) и затем начинайте съемку.

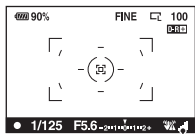
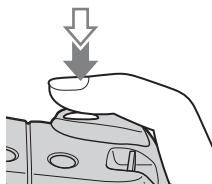

Индикатор 📊 (шкала Super SteadyShot)

---

### Примечание

- Если вы выключите фотокамеру или измените режим записи в режиме AUTO или Выбор сцены, настройки, установленные вами при помощи кнопки Fn, кнопки 🔄 / 📄, кнопки ISO или кнопки MENU, будут установлены на настройки по умолчанию.

# Съемка с подходящей настройкой для объекта (Выбор сцены)

Выбор соответствующего режима для объекта или условий съемки позволяет вам получать изображение с настройкой, больше подходящей для объекта, чем в режиме “AUTO”.



## Съемка портретных изображений

**Этот режим подходит для съемки со следующими параметрами:**

- Размывание фона и резкое изображение объекта.
- Мягкое отображение оттенков кожи.



**Установите диск переключения режимов в положение  (Портрет).**

### Технические приемы съемки

- Для большего размывания фона установите объектив в положение телесъемки.
- Вы можете сделать прекрасный снимок, выполнив фокусировку на глаз, который находится ближе к объективу.
- Используйте бленду для съемки объектов, имеющих заднюю подсветку.
- Используйте функцию уменьшения эффекта красных глаз, если глаза объекта становятся красными от действия вспышки (стр. 90).



## Съемка пейзажных изображений

**Этот режим подходит для съемки со следующими параметрами:**

- Съемка всей сцены с резкой фокусировкой и яркими цветами.



**Установите диск переключения режимов в положение  (Пейзаж).**

### **Технические приемы съемки**

- Для акцента на открытость снимаемой сцены установите объектив в положение широкоугольной съемки.



**Этот режим подходит для съемки со следующими параметрами:**

- Съемка близко расположенных объектов, таких как цветы, насекомые, блюда или мелкие предметы. Вы можете достичь четкой и резкой фокусировки.



**Установите диск переключения режимов в положение  (Макро).**

### Технические приемы съемки

- Подойдите как можно ближе к объекту и снимайте с минимально возможным расстоянием, допускаемым объективом.
- Вы можете снимать близко расположенные объекты с использованием макрообъектива.
- Установите встроенную вспышку на  (Вспышка выкл) при съемке объекта в пределах 1 м.
- В режиме макросъемки функция Super SteadyShot не будет обеспечивать полную эффективность. Используйте штатив для достижения лучших результатов (стр. 49).



## Съемка движущихся объектов

Этот режим подходит для съемки со следующими параметрами:

- Съемка движущихся объектов на открытом воздухе или в ярко освещенных местах.



**Установите диск переключения режимов в положение  (Спортивные соревнования).**

### Технические приемы съемки

- При нажатой кнопке затвора фотоаппарат выполняет непрерывную съемку изображений.
- Нажмите наполовину и удерживайте в этом положении кнопку затвора до требуемого момента съемки.
- При съемке в условиях плохой освещенности установите чувствительность по ISO на большее значение (стр. 101).





## Съемка изображений заката

Этот режим подходит для съемки со следующими параметрами:

- Прекрасные фотографии заката солнца в красных тонах.



Установите диск переключения режимов в положение  (Закат).

### Технические приемы съемки

- Используется для съемки с акцентом на красный цвет в сравнении с другими режимами. Этот режим также подходит для съемки восхода солнца в изумительных красных тонах.
- Вы можете регулировать глубину цвета при помощи коррекции экспозиции. Смещение в область недостаточной экспозиции (–) приводит к увеличению глубины цветов, в то время как смещение в область увеличенной экспозиции (+) – к смягчению цветов.





## Ночная съемка

Этот режим подходит для съемки со следующими параметрами:

- Съемка портретных изображений в ночное время.
- Съемка ночных сцен на расстоянии без потери темной атмосферы окружения.



**Установите диск переключения режимов в положение  (Ночной портрет/Ночной вид).**

Установите [Режим вспышки] на  (Вспышка выкл) при съемке ночных сцен без людей (стр. 90).

### Технические приемы съемки

- Для предотвращения размытости изображения следите за тем, чтобы объект съемки не двигался.
- Скорость затвора уменьшается, поэтому рекомендуется использовать штатив.

### Примечание

- При съемке абсолютно темной ночной сцены фотоснимок может не получиться должным образом.

## Съемка изображения в соответствии с вашими пожеланиями (Режим экспозиции)

В однообъективном зеркальном фотоаппарате вы можете регулировать скорость затвора (время, в течение которого затвор остается открытым) и диафрагму (диапазон фокусировки: глубина резкости) для получения выразительных фотоснимков. Например, вы можете использовать большую скорость затвора для съемки мгновенно меняющейся формы волны или акцентировать внимание на цветке, полностью открыв диафрагму, чтобы все предметы перед цветком и за ним были размытыми. Фотокамера позволяет вам создавать многочисленные эффекты (стр. 64, 67).

Регулирование скорости затвора и диафрагмы создает не только фотографические эффекты движения и резкости, но также определяет яркость изображения, путем регулирования экспозиции (количества света, поступающего в камеру), что является самым важным фактором при съемке изображений.

## Изменение яркости изображения посредством регулирования экспозиции



Количес-  
венное  
значение  
экспозиции

низкое



высокое

При использовании более высокой скорости затвора камера открывает затвор на более короткое время. Это означает, что в камеру попадает меньше света, что делает изображение более темным. Для того, чтобы сделать изображение ярче, вы можете больше открыть диафрагму (отверстие, через которое проходит свет) чтобы отрегулировать количество света, попадающего в камеру за единицу времени.

Яркость изображения, регулируемая скоростью затвора и диафрагмой, называется “экспозицией”.

В данном разделе описывается регулировка экспозиции и получение различных эффектов изображения посредством использования движения, фокусировки и света. Вы можете определить правильные параметры для съемки понравившегося вам изображения и объекта.

## Р Съемка с использованием программной автоматической регулировки

Этот режим подходит для съемки со следующими параметрами:

- Использовать автоматическую экспозицию, сохраняя пользовательские настройки для чувствительности по ISO, Творческого стиля, Оптимизатора динамического диапазона и т. п.
- Сохранять коррекцию экспозиции, измеренной камерой, но изменять комбинацию скорости затвора и диафрагмы в зависимости от снимаемого объекта (Переключение программы).



**1 Установите диск переключения режимов в положение Р.**

---

## **2 Установите функции съемки на желаемые настройки (стр. с 80 по 113).**

Эти настройки будут сохраняться до тех пор, пока вы не сбросите их на исходные значения.

- Для срабатывания вспышки нажмите кнопку .

---

## **3 Отрегулируйте фокусировку и выполните съемку объекта.**

---

## Использование переключение программы

### 1 Нажмите кнопку затвора наполовину для настройки фокусировки.

Будет показываться правильная экспозиция (скорость затвора и значение диафрагмы), определенная камерой.



### 2 Поверните диск управления для выбора желаемой комбинации после выполнения фокусировки.

Индикатор режима записи переключится на “P<sub>S</sub>” (Переключение программы на приоритет скорости затвора), и значение скорости затвора и диафрагмы изменятся.

- Переключитесь на “P<sub>A</sub>” (Переключение программы на приоритет диафрагмы), когда вы хотите выбрать комбинацию с сопоставлением на значение диафрагмы (стр. 64).



### 3 Снимите объект.

#### Примечания

- Если вы выключили и снова включили фотокамеру или по истечении определенного периода времени, Переключение программы “P<sub>S</sub>” или “P<sub>A</sub>” аннулируется и возвращается на “P”.
- При выборе параметра Переключение программы “P<sub>S</sub>” индикатор «Предупреждение о дрожании камеры» не показывается.

## А Съемка с контролем размывания фона (Приоритет диафрагмы)

**Этот режим подходит для съемки со следующими параметрами:**

- Сделать снимаемый объект очень резким и размыть все предметы перед снимаемым объектом и за ним. Открытие диафрагмы сужает диапазон расстояния, находящегося в фокусировке. (Глубина резкости уменьшается.)



- Показать глубину снимаемой сцены. Закрытие диафрагмы увеличивает диапазон расстояния, находящегося в фокусировке. (Глубина резкости увеличивается.)



---

**1 Установите диск переключения режимов в положение А.**



## 2 Выберите значение диафрагмы (число F) при помощи диска управления.

- Меньшее число F: передний и задний фон снимаемого объекта размываются.  
Большее число F: объект, а также фон перед ним и за ним находятся в фокусе.
- Вы не сможете увидеть размывание изображения в видеоскатель. Посмотрите снятое изображение и отрегулируйте диафрагму.

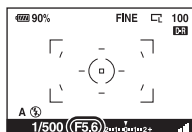

Диафрагма (число F)

## 3 Отрегулируйте фокусировку и выполните съемку объекта.

Скорость затвора будет отрегулирована автоматически для достижения правильной экспозиции.

- Когда камера считает, что правильная экспозиция не может быть достигнута с выбранным значением диафрагмы, значение скорости затвора мигает. В этом случае снова отрегулируйте диафрагму.

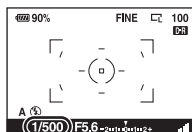

Скорость затвора

### Технические приемы съемки

- В зависимости от значения диафрагмы скорость затвора может стать меньше. При низкой скорости затвора используйте штатив.

- В зависимости от значения диафрагмы диапазон работы вспышки может различаться. При съемке со вспышкой проверьте диапазон вспышки (стр. 89).
- Для большего размывания фона используйте телеобъектив или объектив имеющий меньшую диафрагму (просветленный объектив).

## S Съемка движущегося объекта с различными эффектами (приоритет скорости затвора)

Этот режим подходит для съемки со следующими параметрами:

- Съемка движущегося объекта в какой-либо краткий момент времени. Используйте большую скорость затвора для съемки мгновенного движения.
- Сделать след движения для подчеркивания динамизма и движения. Используйте меньшую скорость затвора для создания изображения следа движущегося объекта.



---

**1 Установите диск переключения режимов в положение S.**

## 2 При помощи диска управления выберите скорость затвора.

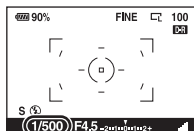
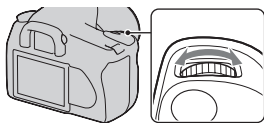

Скорость затвора

## 3 Отрегулируйте фокусировку и выполните съемку объекта.

Диафрагма будет отрегулирована автоматически для достижения правильной экспозиции.

- Если камера посчитает, что правильная экспозиция не может быть достигнута с выбранной диафрагмой, значение диафрагмы будет мигать. В этом случае, снова отрегулируйте скорость затвора.

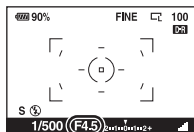

Диафрагма (число F)

### Технические приемы съемки

- При низкой скорости затвора используйте штатив.
- При съемке спортивных соревнований в помещении используйте более высокую чувствительность по ISO.

## Примечания

- Индикатор  (Предупреждение о дрожании камеры) в режиме приоритета скорости затвора не появляется.
- Если при использовании вспышки вы закрываете диафрагму (большее число F) посредством уменьшения скорости затвора, то необходимо учесть, что свет вспышки не достигает удаленного объекта.
- Чем выше чувствительность по ISO, тем больше будут помехи.
- Если величина скорости затвора составляет одну секунду и более, после съемки будет выполнено подавление помех (NR долгой эксп.) (стр. 135). Во время процесса подавления помех дальнейшая съемка невозможна.

## М Съемка с ручной регулировкой экспозиции (Ручная экспозиция)

Этот режим подходит для съемки со следующими параметрами:

- Выполнять съемку с желаемой экспозицией, отрегулировав скорость затвора и диафрагму.
- Использовать экспонометр.



### 1 Установите диск переключения режимов в положение М.

2 Поверните диск управления для установки скорости затвора и, удерживая нажатой кнопку , поверните диск управления для установки диафрагмы.

- Вы можете присвоить функцию диску управления при помощи [Уст.диска упр.] (стр. 138).

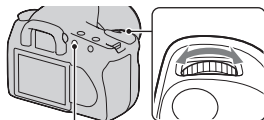

Кнопка 

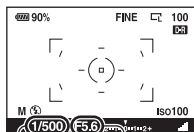

Диафрагма  
(число F)

Скорость затвора

### 3 Сделайте снимок после установки экспозиции.

- Проверьте значение экспозиции на шкале EV.

В сторону +: изображение будет ярче.

В сторону -: изображение будет темнее.

Если установленная экспозиция выходит за пределы шкалы EV, появляется стрелка ◀▶. Если разница становится больше, стрелка начинает мигать.

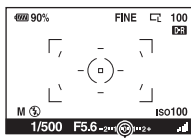

Стандартное значение

#### Примечания

- Индикатор (шестеренка) (Предупреждение о дрожании камеры) в режиме ручной экспозиции не появляется.
- Когда диск переключения режимов установлен на M, настройка значения ISO [AUTO] устанавливается на [100]. В режиме M настройка значения ISO [AUTO] недоступна. Установите соответствующее значение чувствительности по ISO.

#### Ручное переключение

Вы можете изменить комбинацию скорости затвора и значения диафрагмы без изменения установленной вами экспозиции.

Поверните диск управления, нажимая на кнопку AEL, для выбора комбинации скорости затвора и значения диафрагмы.

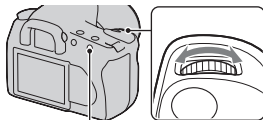

Кнопка AEL

## M Съемка следов снимаемого объекта с длительной экспозицией (BULB)

Этот режим подходит для съемки со следующими параметрами:

- Съемка следов световых объектов, таких как фейерверки.
- Съемка следов движения звезд.



**1** Установите диск переключения режимов в положение M.

**2** Поверните диск управления влево, пока не появится индикация [BULB].

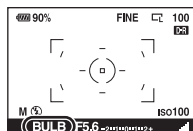

BULB



---

**3** Нажимая на кнопку , поверните диск управления для настройки диафрагмы (число F).

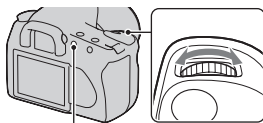

Кнопка 

---

**4** Нажмите кнопку затвора наполовину для настройки фокусировки.

---

**5** Нажмите и держите нажатой кнопку затвора на протяжении всего времени съемки.

Затвор остается открытым, пока нажата кнопка затвора.

---

#### Технические приемы съемки

- Используйте штатив.
- В режиме ручной фокусировки установите фокусировку на бесконечность при съемке фейерверков и т. п.
- Если вы используете пульт дистанционного управления (не прилагается), оборудованный функцией фиксации кнопки затвора, вы можете оставить затвор открытым при помощи пульта дистанционного управления.

#### Примечания

- При использовании штатива отключите функцию Super SteadyShot.
- Чем больше будет время экспозиции, тем больше будет помех на снимаемом изображении.
- После съемки функция подавления помех (NR долгой эксп.) будет выполняться такое же количество времени, что и время, в течение которого затвор оставался открытым. Во время процесса подавления помех дальнейшая съемка невозможна.

# Съемка с использованием видоискателя (OVF)

Вы можете выбрать съемку с использованием ЖК-монитора (Live view) или видоискателя (OVF).

## Переключение на использование видоискателя

Установите переключатель **LIVE VIEW/OVF** в положение **“OVF”**.

Состояние экрана изменится следующим образом:

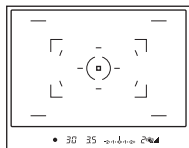
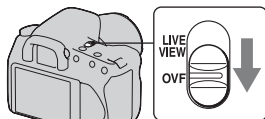

Отображение в видоискателе

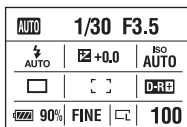

Отображение на ЖК-мониторе

Когда вы посмотрите в видоискатель, объект внутри зоны фокусировки автоматически станет резким (Eye-Start AF).

## Отключение функции Eye-Start AF

**Кнопка MENU** → **⚙ 1** → **[Eye-Start AF]** → **[Выкл]**

- При установке увеличителя FDA-M1AM (не прилагается) или видоискателя с изломанной оптической осью FDA-A1AM (не прилагается) на фотоаппарате рекомендуется установить параметр **[Eye-Start AF]** на **[Выкл]**, потому что могут активироваться датчики видоискателя, расположенные под видоискателем.

## Регулирование резкости видоискателя (настройка диоптрий)

**Выполните регулировку с помощью диска коррекции диоптрий в соответствии с вашим зрением, добиваясь четкой видимости индикаторов в видоискателе.**

- Поверните диск в направлении + при дальновзоркости и в направлении – при близорукости.
- Наведите фотоаппарат на свет, чтобы облегчить коррекцию диоптрий.

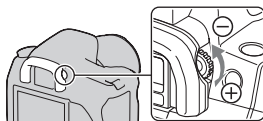

### **В случае затруднений при вращении диска настройки диоптрий**

Снимите наглазник, затем вращайте диск.

- При установке увеличителя FDA-M1AM (не прилагается) или видоискателя с изломанной оптической осью FDA-A1AM (не прилагается) на фотокамеру, снимите наглазник в соответствии с иллюстрацией и установите эти дополнительные принадлежности.

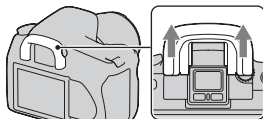

## ЖК-монитор (Отображение информации о режиме съемки)

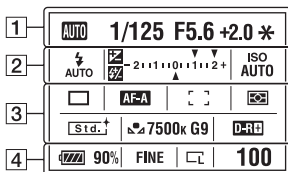

- Иллюстрация, приведенная выше, показывает детальное изображение монитора. Увеличенное изображение дисплея показывается с настройкой по умолчанию.

1

Дисплей	Индикация
<b>AUTO P A S</b> <b>M</b>	Диск переключения режимов (50)
<b>1/125</b>	Скорость затвора (67)
<b>F5.6</b>	Диафрагма (64)
<b>+2.0</b>	Экспозиция (70)
<b>*</b>	Блокировка АЭ (92)

2

Дисплей	Индикация
 AUTO SLOW  REAR WL 	Режим вспышки (90)/ Уменьшение эффекта красных глаз (90)
	Коррекция экспозиции (95)
	Коррекция экспозиции вспышки (98)
 -2 1 1 0 1 1 1 2 + ↑	Шкала EV (70, 112)
<b>ISO AUTO</b>	Чувствительность по ISO (101)

3

Дисплей	Индикация
	Режим протяжки (109)
<b>AF-A</b> <b>AF-S</b> <b>AF-C</b>	Режим фокусировки (83)
	Область AF (84)
	Экспозамер (100)
Std. Vivid Portrait Landscape Night Sunset B/W Adobe	Творческий Стиль (106)
<b>AWB</b>  <b>7500K G9</b>	Баланс белого (автоматический, предварительно установленный, цветовая температура, цветофильтр, пользовательский) (102)
<b>D-R</b> <b>D-RH</b>	Оптимизатор динамического диапазона (106)

4

Дисплей	Индикация
<b>90%</b>	Оставшийся заряд батареи (17)
<b>RAW</b> <b>RAW+J</b> <b>FINE</b> <b>STD</b>	Качество изображения (131)
	Размер изображения (130)/Формат (131)
<b>100</b>	Количество доступных для записи изображений (29)

## Выбор способа отображения информации о режиме съемки

Для переключения между подробной индикацией и увеличенной индикацией нажмите кнопку DISP.

При повороте фотоаппарата в вертикальное положение изображение на дисплее автоматически поворачивается так, чтобы соответствовать положению фотоаппарата.

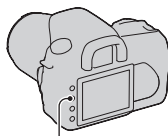

Кнопка DISP

Увеличенная индикация

AUTO	1/125	F5.6	*
⚡ AUTO	⊞ +2.0	ISO AUTO	
□	⊞ ⊞	C-RI	
90%	FINE	□	100

Подробная индикация

AUTO	1/125	F5.6	+2.0	*
⚡ AUTO	⊞	⊞	⊞	ISO AUTO
□	AF-A	⊞ ⊞	⊞	
STAT	7500k G9	C-RI		
90%	FINE	□		100

Дисплей отключен

### Примечание

- Вы можете вывести на монитор экран для регулировки яркости ЖК-монитора, держа нажатой кнопку DISP немного дольше (стр. 140).

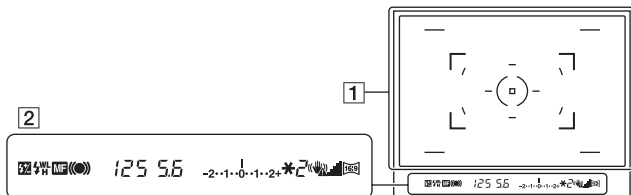

1

Дисплей	Индикация
	Область AF (84)
	Область точечной AF (84)
	Зона точечного экспозамера (100)
	Зона съемки для формата 16:9 (131)

2

Дисплей	Индикация
	Коррекция экспозиции вспышки (98)
	Зарядка вспышки (90)
<b>WL</b>	Беспроводная вспышка (91)
<b>H</b>	Высокоскоростная синхронизация*
<b>MF</b>	Ручная фокусировка (85)
	Фокусировка
<b>125</b>	Скорость затвора (67)
<b>5.6</b>	Диафрагма (64)
	Шкала EV (70, 112)

Дисплей	Индикация
<b>*</b>	Блокировка AE (92)
<b>2</b>	Счетчик оставшихся кадров (29)
	Предупреждение о дрожании фотокамеры (47)
	Шкала Super SteadyShot (48)
	Формат 16:9 (131)

\* При использовании вспышки HVL-F56AM/HVL-F36AM (не прилагается), вы можете снимать с функцией высокоскоростной синхронизации при любой скорости затвора. Для дополнительной информации обратитесь к инструкции по эксплуатации, прилагаемой к вспышке.

# Выбор способа фокусировки

Существует два способа настройки фокусировки – автоматическая фокусировка и ручная фокусировка.

## Использование автоматической фокусировки

- 1 Установите переключатель режима фокусировки на AF.**



- 2 Нажмите кнопку затвора наполовину для проверки фокусировки и сделайте снимок изображения.**

Датчик зоны фокусировки

- Когда фокусировка будет подтверждена, индикатор фокусировки сменится на ● или (●) (стр. 81).
- В области, в которой была подтверждена фокусировка, отображаются зеленые рамки.

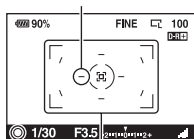

Индикатор фокусировки

Зона фокусировки

## Технические приемы съемки

- Для выбора зоны, используемой для фокусировки, установите [Область AF] (стр. 84).



## Индикатор фокусировки

Индикатор фокусировки	Состояние
● светится	Фокусировка заблокирована. Готовность к выполнению съемки.
☉ светится	Фокусировка подтверждена. Фокальная точка движется вслед за движущимся объектом. Готовность к выполнению съемки.
☺ светится	Фокусировка еще выполняется. Вы не можете отпустить затвор.
● мигает	Не удается выполнить фокусировку. Затвор заблокирован.

### Объекты, для которых может потребоваться специальная фокусировка:

С помощью автоматической фокусировки трудно сфокусироваться на объектах, указанных ниже. В подобных случаях используйте функцию съемки с блокировкой фокуса (стр. 82) или ручную фокусировку (стр. 85).

- Объект, с низкой контрастностью – такой, как голубое небо или белая стена.
- Два объекта на различных расстояниях, накладывающихся в области АФ.
- Объект, состоящий из повторяющихся элементов, такой, как фасад здания.
- Слишком яркий или блестящий объект – такой, как солнце, кузов автомобиля или поверхность воды.

## Измерение точного расстояния до объекта

Метка  $\ominus$ , находящаяся на верхней стороне фотоаппарата, указывает положение датчика изображения\*. При измерении точного расстояния между фотоаппаратом и объектом обращайте внимание на положение горизонтальной линии.

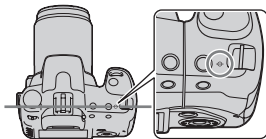

\* Датчик изображения представляет собой деталь фотоаппарата, выполняющую функцию пленки.

### Примечание

- Если объект расположен ближе минимально допустимого расстояния используемого объектива, фокусировка не может быть подтверждена. Убедитесь, что расстояние между объектом и фотоаппаратом велико.

## Съемка с выбранной вами композицией (Блокирование фокусировки)

- 1** Расположите объект в пределах области AF и нажмите кнопку затвора наполовину.



**2** Держите кнопку затвора наполовину нажатой и поместите объект в исходное положение для повторной композиции снимка.



**3** Сделайте снимок, нажав кнопку затвора до упора.

Выбор способа фокусировки в соответствии с движением объекта (Режим АФ)

Кнопка Fn → [Режим АФ] → Выбор желаемой настройки

<b>AF-S</b> (Покадровая АФ)	Фотоаппарат выполняет фокусировку, и фокусировка блокируется при нажатии кнопки затвора наполовину.
<b>AF-A</b> (Автоматич. АФ)	Пока кнопка затвора удерживается нажатой, фокусировка блокируется, если объект съемки неподвижен, а если объект движется, то фотоаппарат продолжает выполнять фокусировку.
<b>AF-C</b> (Непрерывная АФ)	Фотокамера продолжает выполнять фокусировку, пока кнопка затвора удерживается наполовину нажатой. <ul style="list-style-type: none"> <li>• Когда объект будет находиться в фокусе, звуковой сигнал не подается.</li> </ul>

#### Технические приемы съемки

- Используйте **AF-S** (Покадровая АФ), когда объект неподвижен.
- Используйте **AF-C** (Непрерывная АФ), когда объект движется.



## Выбор области фокусировки (область AF)

Выберите желаемую АФ, соответствующую условиям съемки или вашим предпочтениям.

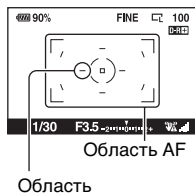
- В режиме видоискателя область, используемая для фокусировки, будет ненадолго подсвечена.



### Кнопка Fn → [Область AF] → Выбор желаемой настройки

 <b>(Широкая АФ)</b>	Фотоаппарат определяет, какую из девяти областей AF использовать для фокусировки в пределах области AF. Если вы нажмете и будете удерживать нажатым центр клавиши управления, вы можете отрегулировать фокусировку при помощи точечной области AF.
 <b>(Точечная АФ)</b>	Фотоаппарат использует только точечной области AF.
 <b>(Местная АФ)</b>	Во время съемки при помощи клавиши управления выберите из девяти областей ту область, для которой вы хотите активировать фокусировку. Для выбора точечной области AF нажмите на центр клавиши управления.

#### Примечания

- Область AF может не подсвечиваться при выполнении непрерывной съемки или при нажатии кнопки затвора до упора без паузы.
- Зеленые рамки, показываемые во время подтверждения фокусировки, указывают на области, использованные для фокусировки. Они не показывают размер области.

## Регулировка фокусировки вручную (ручная фокусировка)

Когда трудно достичь правильной фокусировки в Режиме АФ, вы можете отрегулировать фокусировку вручную.

### 1 Установите переключатель режима фокусировки на MF.



### 2 Поверните кольцо фокусировки объектива, чтобы добиться резкого фокуса.

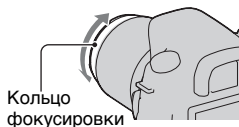

#### Примечания

- В случае, если объект может быть сфокусирован в режиме автоматической фокусировки, в видоискателе при подтверждении фокусировки загорится индикатор ●. Если выбрана область широкой АФ, то используется центральная область, если же выбрана область локальной АФ, то используется та область, которая была выбрана при помощи клавиши управления.
- Камера устанавливает расстояние фокусировки на ∞ (бесконечность), когда переключатель POWER установлен на ON.
- Если применяется телеконвертер и т. п., вращение кольца фокусировки может быть неплавным.
- Правильная фокусировка не может быть достигнута в режиме видоискателя при неправильной настройке регулятора диоптрий (стр. 75).

# Увеличение за один шаг

Вы можете выполнить увеличение в центре изображения с помощью интеллектуального телеконвертера (цифровое масштабирование) и записать изображение.

## 1 Установите переключатель LIVE VIEW/OVF в положение “LIVE VIEW”.

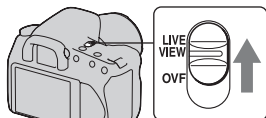

## 2 Нажмите кнопку .

- При каждом нажатии кнопки  масштабирование изменяется следующим образом: Выкл. → Прибл.  $\times 1,4$  → Прибл.  $\times 2$ .

Кнопка .

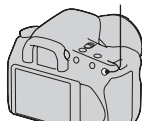

Размер изображения автоматически устанавливается следующим образом:

Масштабирование	Размер изобр.
Прибл. $\times 1,4$	M*
Прибл. $\times 2$	S*

\* Количество пикселей в выбранном размере изображения отличаются от размера изображения, выбранного в нормальном режиме.

M: 3264 × 2176 пикселей (DSLR-A350)/



2768 × 1840 пикселей (DSLR-A300)

S: 2416 × 1600 пикселей (DSLR-A350)/

2032 × 1360 пикселей (DSLR-A300)

### Примечания

- Когда переключатель LIVE VIEW/OVF установлен на “OVF”, интеллектуальный телеконвертер недоступен.

- Когда интеллектуальный телеконвертер доступен (в режиме АФ), [Область АФ] установлено на  (Точечная АФ).
- Когда интеллектуальный телеконвертер доступен, [Режим экспозамер] установлено на  (Мультисегментный).
- Когда [Качество] установлено на **RAW** (RAW) или **RAW+J** (RAW и JPEG), интеллектуальный телеконвертер недоступен.

# Использование вспышки

В условиях недостаточной освещенности использование вспышки позволяет вам ярко сфотографировать объект и дополнительно к этому, помогает предотвратить дрожание камеры. При съемке с солнечным освещением вы можете использовать вспышку для съемки яркого изображения объекта с задней подсветкой.

## 1 Нажмите кнопку .

Вспышка выскочит.

- В режиме AUTO или Выбор сцены вспышка выскакивает автоматически, если количество света недостаточно или снимаемый объект подсвечен сзади. Встроенная вспышка не выскакивает, даже если вы нажмете кнопку .

Кнопка 



## 2 Снимите объект после того, как зарядка будет завершена.

 Мигает: вспышка заряжается.

Когда индикатор мигает, затвор не срабатывает.

 Светится: вспышка заряжена и готова к работе.

- При нажатии кнопки затвора наполовину в условиях низкой освещенности в Режиме АФ может сработать вспышка для облегчения фокусировки снимаемого объекта (Подсветка АФ).

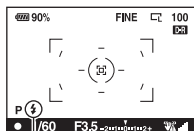

Индикатор   
(зарядка вспышки)



## Технические приемы съемки

- Объектив или бленда могут блокировать свет вспышки и на изображении может появиться тень. Снимите светозащитную бленду объектива.
- Снимайте объект на расстоянии 1 м или более.

### Примечание

- Не держите фотоаппарат за излучатель вспышки.

### Диапазон вспышки

Диапазон вспышки зависит от чувствительности ISO и величины диафрагмы. Обратитесь к следующей таблице.

Диафрагма	F2.8	F4.0	F5.6	
Значение ISO	AUTO	1,4 – 8,6 м	1 – 6 м	1 – 4,3 м
	100	1 – 4,3 м	1 – 3 м	1 – 2,1 м
	200	1 – 6 м	1 – 4,3 м	1 – 3 м
	400	1,4 – 8,6 м	1 – 6 м	1 – 4,3 м
	800	2 – 12 м	1,4 – 8,6 м	1 – 6 м
	1600	2,8 – 17 м	2 – 12 м	1,4 – 8,6 м
	3200	4 – 24 м	2,8 – 17 м	2 – 12 м

### Подсветка АФ

- Подсветка АФ не работает, когда параметр [Режим АФ] установлен на **AF-C** (Непрерывная АФ) или объект движется в режиме **AF-A** (Автоматич. АФ). (Загорится индикатор (●) или (⊗).)
- Подсветка АФ может не работать с объективами с фокусным расстоянием 300 мм или более.
- При подключении внешней вспышки используется подсветка АФ внешней вспышки.

### Отключение подсветки АФ

Кнопка MENU →  2 → [Подсветка АФ] → [Выкл]

## Использование уменьшения эффекта красных глаз

Функция уменьшения эффекта красных глаз уменьшает феномен возникновения красных глаз за счет нескольких предварительных вспышек (слабой мощности) перед съемкой со вспышкой.







**Кнопка MENU** →  **1** → [Ум.эфф.кр.глаз] → [Вкл]

### Примечание

- Функция уменьшения эффекта красных глаз доступна только при использовании встроенной вспышки.

## Выбор режима вспышки

**Кнопка Fn** → [Режим вспышки] → Выбор желаемой настройки

 <b>(Вспышка выкл)</b>	Не срабатывает, если выдвигается встроенная вспышка. Этот режим нельзя выбрать, если диск переключения режимов установлен в положение P, A, S или M.
 <b>(Автовспышка)</b>	Срабатывает в темноте или против света. Этот режим нельзя выбрать, если диск переключения режимов установлен в положение P, A, S или M.
 <b>(Запол.вспышка)</b>	Срабатывает всякий раз при поднятой встроенной вспышке.
 <b>(Медленная синхр.)</b>	Срабатывает всякий раз при поднятой встроенной вспышке. Съемка в режиме медленной синхронизации позволяет вам получить четкое изображение, как снимаемого объекта, так и фона, уменьшив скорость затвора.
 <b>(Дополн.синхр.)</b>	Срабатывает непосредственно перед завершением экспозиции всякий раз, когда выдвигается встроенная вспышка.
 <b>(Беспроводная)</b>	Срабатывает внешняя вспышка (не прилагается), которая располагается вне камеры и на расстоянии от нее (съемка с беспроводной вспышкой).

## Технические приемы съемки

- При съемке в помещении или ночного пейзажа вы можете использовать медленную синхронизацию для съемки ярких изображений людей и фона.
- Вы можете использовать дополнительную синхронизацию для съемки следа движущегося объекта, такого как движущийся велосипед или идущий человек.

## Съемка с беспроводной вспышкой

С внешней беспроводной вспышкой (не прилагается) вы можете снимать со вспышкой без подключения проводов, когда внешняя вспышка не подключена к камере. Изменяя положение вспышки, вы можете снимать изображения с трехмерным эффектом, делая акцент на контрасте света и тени снимаемого объекта.

Для конкретных действий по съемке обращайтесь к инструкции по эксплуатации вспышки.

### Кнопка Fn → [Режим вспышки] → $\frac{1}{\infty}$ (Беспроводная)

- Для проверки предварительного срабатывания вспышки выдвиньте вспышку и нажмите кнопку AEL на камере.

#### Примечания

- Отключите режим беспроводной вспышки после выполнения съемки в этом режиме. Если встроенная вспышка будет использоваться при еще действующем режиме беспроводной вспышки, это может привести к неправильной экспозиции вспышки.
- Измените канал внешней вспышки, если поблизости другой фотограф пользуется беспроводной вспышкой, и его/ее встроенная вспышка вызывает срабатывание вашей вспышки. Сведения об изменении канала внешней вспышки приведены в прилагаемой к ней инструкции по эксплуатации.

#### Настройка кнопки AEL

При использовании беспроводной вспышки рекомендуется установить кнопку [Кнопка AEL] (стр. 138) в положение [Удержание AEL] в меню  $\odot$  Пользовательские установки.

# Регулирование яркости изображения (экспозиция, коррекция экспозиции вспышки, экспомер)

## Съемка с фиксированной яркостью (блокировка АЕ)

При съемке против солнца или через окно, экспозиция может не соответствовать объекту из-за большой разницы в освещенности между объектом и фоном. В таких случаях, когда объект достаточно светлый, используйте экспонометр и заблокируйте экспозицию перед съемкой. Для уменьшения яркости объекта наведите камеру сначала на какой-либо предмет, который ярче снимаемого объекта, и используйте экспонометр для блокирования экспозиции всего изображения. Для увеличения яркости объекта наведите камеру сначала на какой-либо предмет, который темнее снимаемого объекта, и используйте экспонометр для блокирования экспозиции всего изображения. В данном разделе описываются действия для получения более яркого изображения объекта с использованием  (Точечный).

Предмет, на котором вы блокируете экспозицию.



**1** Кнопка Fn → [Режим экспомер] →  (Точечный)

---

## 2 Отрегулируйте фокусировку той части изображения, в которой вы хотите зафиксировать экспозицию.

Экспозиция устанавливается после выполнения фокусировки.

---

## 3 Нажмите кнопку AEL для блокировки экспозиции.

Появится \* (метка блокировки АЭ).

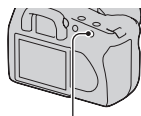

Кнопка AEL



---

## 4 Нажимая на кнопку AEL, выполните фокусировку снимаемого объекта и сделайте снимок объекта.

- Если вы хотите продолжить снимать с этим же значением экспозиции, нажмите и держите нажатой кнопку AEL после съемки. Настройка отменяется после того, как будет отпущена кнопка.
-

## Для проверки экспозиции изображения

Удерживайте нажатой кнопку AEL и поместите окружность точечного экспомера на предмет, освещение которого контрастирует со снимаемым объектом. Индикатор измерения показывает степень различия экспозиции. Ноль обозначает заблокированную экспозицию.

Сдвиг в сторону + делает изображение ярче, сдвиг в сторону – делает изображение темнее.

Если изображение слишком яркое или слишком темное для получения правильной экспозиции, в конце индикатора появляется или мигает ◀ или ▶.

Окружность точечного экспомера

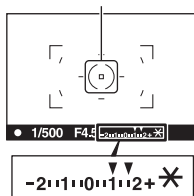

## Использование коррекции яркости для всего изображения (Коррекция экспозиции)

За исключением режима записи М, экспозиция устанавливается автоматически. (Автоматическая экспозиция)

На основании автоматически полученной экспозиции вы можете выполнить корректировку экспозиции, сдвинув ее либо в сторону +, либо в сторону -, в зависимости от ваших предпочтений. Вы можете сделать все изображение светлее, сдвинув экспозицию в сторону +. При сдвиге экспозиции в сторону - все изображение станет темнее.

Отрегулируйте в направлении -



Исходная экспозиция



Отрегулируйте в направлении +



### 1 Нажмите кнопку .

- Экран коррекции экспозиции показывается в режиме видоискателя.

Кнопка 



### 2 Регулировка экспозиции при помощи диска управления.

В сторону + (больше): изображение становится светлее.

В сторону - (меньше): изображение становится темнее.

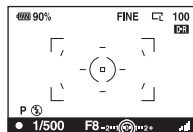

Стандартная экспозиция

---

### **3 Отрегулируйте фокусировку и выполните съемку объекта.**

---

#### **Технические приемы съемки**

- Посмотрите снятое изображение и отрегулируйте уровень коррекции.
- Используя режим съемки со сдвигом параметров, вы можете снять несколько изображений с экспозицией, сдвинутой в сторону увеличения или уменьшения (стр. 111).



## Ведение съемки, проверяя экран с помощью гистограммы

Гистограмма представляет собой распределение яркости, которое показывает, сколько пикселей определенной яркости имеется в изображении.

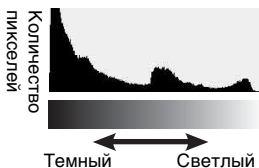

Коррекция экспозиции приведет к соответствующему изменению гистограммы. Иллюстрация справа является примером.

Съемка с коррекцией экспозиции в положительную сторону осветляет все изображение, сдвигая всю гистограмму в светлую сторону (вправо). Если применяется коррекция экспозиции в отрицательную сторону, гистограмма сместится в другую сторону.

Оба конца гистограммы показывают участок высокой или низкой яркости. Позднее, при помощи компьютера будет невозможно восстановить этот участок. При необходимости отрегулируйте экспозицию и сделайте новый снимок.



Использование функцией съемки

### Примечания

- Гистограмма, отображаемая в режиме Live view, не показывает готовое записанное изображение. Она показывает состояние только что просмотренного изображения. Гистограмма отличается в зависимости от значения диафрагмы и т. п.

- Гистограмма отличается при съемке и воспроизведении в следующих ситуациях:
  - при срабатывании вспышки.
  - когда объект слабо освещен, например, при съемке ночных пейзажей.

## Регулирование количества света вспышки (Коррекция экспозиции вспышки)

При выполнении съемки со вспышкой вы можете отдельно отрегулировать только яркость света вспышки, не изменяя коррекцию экспозиции. Вы только можете изменить экспозицию основного объекта, который находится в пределах действия вспышки.

**Кнопка MENU →  1 → [Кор.эксп.вспыш.] →  
Выбор требуемой настройки**

- В сторону +: Увеличивает мощность вспышки.  
В сторону -: Уменьшает мощность вспышки.

### Примечания

- Если вы отрегулировали уровень вспышки, в видоискателе/на ЖК-мониторе появляется , когда встроенная вспышка выдвигается. После выполнения регулировки не забудьте вернуть значение в первоначальное состояние.
- Если снимаемый объект находится на максимальном расстоянии действия вспышки или близко к нему, положительное действие регулировки может быть незаметным. Если объект находится слишком близко, отрицательный эффект может быть незаметен.

### Коррекция экспозиции и коррекция экспозиции вспышки

В режиме коррекции экспозиции для выполнения коррекции изменяются скорость затвора, диафрагма и чувствительность ISO (при выборе режима [AUTO]). При использовании вспышки изменяется также энергия излучения вспышки.

Тем не менее, коррекция экспозиции вспышки меняет только количество света вспышки.

## Выбор режима управления экспозицией вспышки для установки яркости света вспышки (Управление вспышкой)

Кнопка MENU →  1 → [Управл.вспышкой] →  
Выбор желаемой настройки

<b>Вспышка ADI</b>	Этот способ позволяет управлять количеством света вспышки с учетом информации о фокусном расстоянии и данных об измерении уровня освещенности, поступивших от предварительной вспышки. Этот способ позволяет выполнять точную коррекцию экспозиции вспышки практически без какого-либо воздействия от отражения объекта.
<b>Пред.вспыш.ТТЛ</b>	Этот способ контролирует количество света вспышки в зависимости от данных только от измерения освещенности предварительной вспышки. Этот способ подвержен воздействию отражения от снимаемого объекта.

ADI: означает Advanced Distance Integration (Усовершенствованное измерение расстояния для вспышки)

TTL: означает Through the lens (Наводка на резкость через объектив)

- При выборе [Вспышка ADI] использование объектива, имеющего датчик расстояния, позволяет получить более точную коррекцию экспозиции вспышки посредством использования более точной информации о расстоянии.



### Примечания

- Когда расстояние между объектом и внешней вспышкой (не прилагается) не может быть определено (съемка в режиме беспроводной вспышки с использованием внешней вспышки (не прилагается), съемка с помощью удаленной вспышки с использованием кабеля, съемка с использованием макровспышек типа macro twin flash и т. п.), фотоаппарат автоматически выбирает режим Пред.вспыш.ТТЛ.
- Выбирайте [Пред.вспыш.ТТЛ] в следующих случаях, так как фотокамера не может выполнить коррекцию экспозиции вспышки с Вспышка ADI.
  - К вспышке HVL-F36AM присоединена широкая панель.
  - Для съемки со вспышкой используется диффузор.

- Используется фильтр с кратностью изменения экспозиции, такой как ND-фильтр.
- Используется объектив для макросъемки.
- Режим Вспышка ADI доступен только в комбинации с объективом, оснащенным датчиком расстояния. Чтобы определить, оснащен ли объектив датчиком расстояния, обращайтесь к инструкции по эксплуатации, прилагаемой к объективу.

## Выбор способа измерения яркости снимаемого объекта (Режим экспомер)

### Кнопка Fn → [Режим экспомер] → Выбор желаемого режима

 <b>(Мульти сегментный)</b>	Этот режим выполняет замер освещенности в каждой области, разбив всю область на множество областей и определяя нужное значение экспозиции для всего экрана.
 <b>(Центровзвешенный)</b>	В этом режиме измеряется средняя яркость по всему экрану, но при этом делается акцент на центральной области экрана.
 <b>(Точечный)</b>	В этом режиме свет измеряется только в окружности точечного экспомера в центральной части кадра.

### Технические приемы съемки

- Для обычной съемки используйте измерение  (Мульти сегментный).
- При съемке объекта со значительной контрастностью в зоне фокусировки, измерьте освещенность объекта, который вы хотите снять с правильной экспозицией, используя Точечный экспомер, и затем выполните съемку с блокировкой АЭ (стр. 92).

# Настройка ISO

Светочувствительность выражается числом ISO (рекомендуемый показатель экспозиции). Чем больше значение, тем выше чувствительность.

**1 Нажмите кнопку ISO, чтобы отобразить экран ISO.**

Кнопка ISO

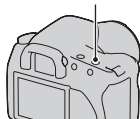

**2 Выберите желаемое значение при помощи ▲/▼ на клавише управления.**

- Чем больше значение, тем выше уровень помех.

## Примечание





- Когда параметр ISO установлен на [AUTO], значение ISO устанавливается автоматически следующим образом.

Режим записи	ISO
AUTO, Выбор сцены	В зависимости от режима диапазон будет меняться
P, A, S	100 – 400

- Настройка [AUTO] отсутствует в режиме записи M. Если вы измените режим записи на M с настройкой [AUTO], настройка переключается на [100]. Установите значение ISO в соответствии с условиями съемки.

# Настройка цветовых тонов (Баланс белого)

Цветовой тон объекта меняется в зависимости от характеристик источника освещения. Приведенная ниже таблица показывает, как меняется цветовой тон в зависимости от различных источников освещения в сравнении с объектом, который выглядит белым при солнечном освещении.

<b>Погода/ освещение</b>	Дневной свет 	Облачность 	Флуоресцентная лампа 	Лампа накаливания 
<b>Характеристики света</b>	Белый	Голубоватый	Зеленоватый	Красноватый

Баланс белого цвета – это функция, которая регулирует цветовой тон для его приближения к тому, что вы видите. Используйте эту функцию, когда цветовой тон изображения получается не таким, как вы ожидаете, или в случае, если вы хотите изменить цветовой тон для создания фотографического эффекта.







## Примечание

- Если единственным имеющимся источником освещения является ртутная или натриевая лампа, фотокамера не сможет получить точный баланс белого цвета из-за характеристик источника освещения. В таких случаях воспользуйтесь вспышкой.

Настройка баланса белого цвета в соответствии с конкретным источником освещения (Авто/Предустановленный баланс белого цвета)

**Кнопка Fn → [Баланс белого] → Выбор желаемой настройки**

- Когда параметр [AWB] не выбран, вы можете точно настроить цветовой тон при помощи ◀/▶ на клавише управления. Регулирование в сторону + делает изображение красноватым, а регулирование в сторону – делает изображение синеватым.

<b>AWB (Авто WB)</b>	Фотокамера автоматически обнаруживает источник света и регулирует цветовые тона.
 <b>(Дневной свет)</b>	Если вы выберете опцию для соответствия конкретному источнику освещения, цветовые тона будут регулироваться для источника освещения (предустановленный баланс белого).
 <b>(Тень)</b>	
 <b>(Облачно)</b>	
 <b>(Лампа накаливан.)</b>	
 <b>(Флуоресцентный)</b>	
 <b>(Вспышка)</b>	

### Технические приемы съемки

- Используйте функцию сдвига баланса белого цвета, если вы не можете получить желаемого цвета в выбранной опции (стр. 113).
- При выборе [5500K] (Цветовая темпер.) или [00] (Цветовой фильтр) вы можете отрегулировать значение по вашему желанию (ниже).
- При выборе  (Пользовательский) вы можете зарегистрировать вашу настройку (стр. 104).

### Настройка цветовой температуры и эффекта фильтра (Цветовая температура/Цветовой фильтр)

#### Кнопка Fn → [Баланс белого] → [5500K] (Цветовая темпер.) или [00] (Цветовой фильтр)

- Для установки цветовой температуры выберите значение при помощи ◀/▶.
- Для установки цветового фильтра выберите направление коррекции при помощи ◀/▶.

## Примечание

- Так как колориметры предназначены для пленочных фотокамер, значения отличаются для флуоресцентных/натриевых/ртутных ламп. Мы рекомендуем использовать специальную настройку баланса белого или выполнить пробную съемку.

<b>5500K*<sup>1</sup></b> <b>(Цветовая темпер.)</b>	Устанавливает баланс белого по цветовой температуре. Чем выше значение, тем более красноватым будет изображение. Чем ниже значение, тем более синеватым будет изображение.
<b>00*<sup>2</sup></b> <b>(Цветовой фильтр)</b>	Достигает эффекта фильтра коррекции цвета (Color Compensation) для фотографии. Используя цветовую температуру в качестве стандарта, можно выполнить коррекцию цвета в сторону G (Green) или M (Magenta).

<sup>1</sup> Значение является текущим выбранным значением температуры цвета.

<sup>2</sup> Значение является текущим выбранным значением Цветового фильтра.

## Регистрация цветовых тонов (Пользовательский баланс белого)

Чтобы точно передать белый цвет в условиях, где объект освещается различными источниками света, рекомендуется использовать пользовательский баланс белого.

---

**1** Кнопка Fn → [Баланс белого] → 

---

**2** Выберите [ SET] при помощи ◀/▶ на клавише управления.

---

**3** Держите фотоаппарат так, чтобы белая область полностью покрыла окружность точечного экспозамера, и нажмите кнопку затвора.

Затвор щелкнет, и на дисплее будут представлены откалиброванные значения (Цветовая темпер. и Цветовой фильтр).



---

## 4 Нажмите на центр клавиши управления.

Монитор вернется к отображению информации записи с запомненным пользовательским параметром белого цвета.

- Созданный в этой операции параметр пользовательского баланса белого будет действовать, пока не будет зарегистрирован новый параметр.

---

### Примечание

- Сообщение “Ошибка польз.бал.белого” указывает на то, что величина баланса белого вышла за пределы ожидаемого диапазона. (При съемке со вспышкой объекта в непосредственной близости или при наличии в кадре яркого объекта.) Если вы фиксируете это значение, то индикатор  на экране информации о режиме съемки на ЖК-мониторе загорается желтым цветом. Можно фотографировать и при такой настройке, однако рекомендуется снова отрегулировать баланс белого, чтобы получить более точное значение баланса белого.

### Вызов настройки пользовательского баланса белого

**Кнопка Fn → [Баланс белого] → **  
**(Пользовательский)**



### Примечание

- Если при нажатии кнопки затвора используется вспышка, пользовательский баланс белого определяется с учетом света вспышки. В последующей съемке делайте снимки со вспышкой.

# Обработка изображения

## Коррекция яркости изображения (Оптимизатор динамического диапазона)







Кнопка Fn → [Оптим.Д-диапаз.] → Выбор требуемой настройки



 (Выкл)	Нет оптимизации.
 (Стандартное)	Когда существует резкий контраст света и тени между объектом и фоном, что обычно происходит при съемке на солнце, фотокамера сглаживает контраст всего изображения для получения снимка с правильной яркостью и контрастом.
 (Улучшенный)	Разделив изображение на маленькие участки, камера анализирует контраст света и тени между объектом и фоном, снимая изображение с оптимальной яркостью и градацией оттенков.







-  (Улучшенный) Оптим.Д.-диапаз. не оказывает влияния на RAW файлы. Скорректируйте изображения с помощью функции оптимизатор динамического диапазона программы “Image Data Converter SR”.

## Выбор желаемой обработки изображения (ТворческийСтиль)

Кнопка MENU →  1 → [ТворческийСтиль] → Выбор желаемой настройки

- Когда вы хотите отрегулировать параметр  (Контрастность),  (Насыщенность) или  (Резкость), выберите желаемую позицию при помощи / , затем отрегулируйте значение при помощи / .

 (Стандартное)	Для съемки различных сцен с богатой градацией оттенков и прекрасными цветами.
 (Яркий)	Насыщенность и контрастность увеличиваются для получения поразительных снимков цветных сцен и таких объектов, как цветы, весенняя растительность, голубое небо или виды океана.

 <b>(Портрет)</b>	Для съемки телесных оттенков в мягкой тональности, идеален для портретной съемки.
 <b>(Пейзаж)</b>	Увеличиваются насыщенность, контрастность и резкость для съемки четких живых пейзажей. Хорошо прорабатываются удаленные объекты.
 <b>(Ночной вид)</b>	Увеличивается контрастность для съемки ночных пейзажей, которая точнее передает реальную картину.
 <b>(Закат)</b>	Для съемки великолепных красных тонов заходящего солнца.
 <b>(Черно-белый)</b>	Для съемки черно-белых фотографий.
 <b>(AdobeRGB)</b>	Для съемки в цветовом пространстве Adobe RGB.

● (Контрастность), ⊗ (Насыщенность) и □ (Резкость) могут регулироваться для каждой позиции Творческого стиля.

● <b>(Контрастность)</b>	Разница между светом и тенью изображения (градация). Увеличьте значение для получения изображения со значительным контрастом. Уменьшите значение для более мягких переходов тонов.
⊗ <b>(Насыщенность)</b>	Яркость цветов. Увеличьте значение для получения изображения с насыщенными и яркими цветами. Уменьшите значение для более мягких переходов тонов.
□ <b>(Резкость)</b>	Степень выделения контуров. Увеличьте изображение для более выраженных контуров. Уменьшите значение для более мягких переходов тонов.

## О цветовом пространстве Adobe RGB

Цветовое пространство Adobe RGB охватывает более широкий диапазон воспроизведения цвета, по сравнению с цветовым пространством sRGB, которое является стандартом для цифровых фотоаппаратов. Если главной целью является печать фотоснимка, особенно когда большая часть объекта имеет ярко-зеленый или красный цвет, Adobe RGB более эффективен, чем другие цветовые режимы sRGB.

- Имя файла изображения начинается с “\_DSC”.

## Примечания

- Если используется режим выбора сцены, то установки Творческого Стиля изменить невозможно.
- Если выбран параметр **с/в/ч** (Черно-белый), вы не сможете настроить насыщенность.
- **Adobe** (AdobeRGB) предназначен для приложений или принтеров, которые поддерживают управление цветом и опцию DCF2.0 цветового пространства. Использование некоторых приложений или принтеров, которые не поддерживают Adobe RGB, может привести к получению изображений или отпечатков с недостоверным воспроизведением цветов.
- При отображении на дисплее изображений, которые были записаны на фотокамере с **Adobe** (AdobeRGB) или устройствах, не совместимых с Adobe RGB, изображения будут показываться с низкой насыщенностью.

# / **Выбор режима протяжки**

Эта фотокамера имеет пять режимов протяжки, такие как перевод одного кадра или непрерывная съемка. Используйте их в соответствии с вашими задачами.

## **Съемка одного кадра**

Этот режим предназначен для обычной съемки.

**Кнопка  /  →  (Покадр.съемка)**



## **Непрерывная съемка**

Камера записывает изображения непрерывно со следующей скоростью\*.

	DSLR-A350	DSLR-A300
<b>Режим Live view</b>	Максимум 2 изображения в секунду	Максимум 2 изображения в секунду
<b>Режим видеискателя</b>	Максимум 2,5 изображений в секунду	Максимум 3 изображения в секунду

\* Условия измерения: Скорость непрерывной съемки медленнее в зависимости от условий съемки.

---

**1 Кнопка  /  →  (Непрер.съемка)**

**2 Отрегулируйте фокусировку и выполните съемку объекта.**

- При нажатии и удержании нажатой кнопки затвора запись изображения продолжается.
- Указывается количество изображений, которые могут быть сняты непрерывно.

## Максимальное количество непрерывных снимков

Имеется верхний предел количества непрерывно снимаемых изображений.

<b>Высокое/ Стандартное*</b>	Без ограничений (Пока не заполнится карта памяти)
<b>RAW и JPEG</b>	3 снимка
<b>RAW</b>	4 снимка (DSLR-A350)/6 снимков (DSLR-A300)

\* Для четвертого и последующих изображений скорость съемки немного уменьшается.

## Использование автоспуска

10-секундный автоспуск удобен при выполнении автопортрета, а 2-секундный автоспуск полезен для уменьшения вибрации фотоаппарата.



### 1 Кнопка / → (Автоспуск) → Выбор желаемого времени в секундах

- Число после  - это текущее выбранное время в секундах.

### 2 Отрегулируйте фокусировку и выполните съемку объекта.

- При включении автоспуска аудиосигналы и индикатор автоспуска показывают текущее состояние. Перед моментом съемки индикатор автоспуска будет мигать быстрее, и аудиосигнал будет подаваться чаще.

### Отмена таймера автоспуска

Для отмены включенного автоспуска нажмите кнопку  / .

### Примечание

- При ведении съемки изображений с помощью видоискателя, используйте крышку видоискателя (стр. 27).

## Съемка изображений со сдвигом экспозиции (Сдвиг экспозиции)



Исходная  
экспозиция





Направление -



Направление +

Съемка со сдвигом позволяет вам делать несколько изображений с различными уровнями экспозиции. Эта камера оборудована функцией автоматического сдвига. Укажите значение отклонения (шаг) от базовой экспозиции, и камера сделает снимок с автоматическим сдвигом экспозиции. По завершении съемки вы можете выбрать изображение с требуемой вам яркостью.

**1** Кнопка  /  → Желаемый брекетинг →  
Желаемый шаг брекетинга

**2** Отрегулируйте фокусировку и выполните съемку объекта.

Базовая экспозиция устанавливается для первого кадра в серии брекетинга.

<b>BRK C</b> * (Брекет.: Непрер.)	Снимает три изображения с экспозицией, сдвигаемой в соответствии с выбранным шагом. Держите кнопку затвора нажатой, пока не закончится съемка.
<b>BRK S</b> * (Брекет.: Покадр.)	Снимает три изображения с экспозицией, сдвигаемой в соответствии с выбранным шагом. Нажимайте кнопку затвора кадр за кадром.

\* \_ \_ EV показываемая с **BRK C** / **BRK S** - это текущий выбранный шаг.

## Примечания

- Когда диск переключения режимов установлен на M, экспозиция сдвигается посредством регулирования скорости затвора. Если вы сдвигаете экспозицию посредством регулирования значения диафрагмы, нажмите и удерживайте нажатой кнопку AEL.
- При настройке экспозиция сдвигается в соответствии со скорректированным значением.
- Режим брекетинга не может использоваться при установке режима записи на AUTO или Выбор сцены.

## Шкала EV при съемке в режиме брекетинга

	Брекетинг при общем освещении шаг 0,3 – три снимка Коррекция экспозиции 0	Брекетинг со вспышкой шаг 0,7 – три снимка Коррекция экспозиции вспышки –1,0
<b>ЖК-монитор (Режим Live view)</b>		
<b>ЖК-монитор (Режим видискателя)</b>	 Показано в верхнем ряду.	 Показано в нижнем ряду.
<b>Видискатель</b>		

- При съемке в режиме брекетинга при общем освещении\* шкала EV появляется также на ЖК-мониторе/в видискателе, но она не появляется при съемке в режиме брекетинга со вспышкой.
- После начала съемки в режиме брекетинга указатели, соответствующие уже записанным снимкам, начнут исчезать один за другим.



- Когда в режиме видоискателя выбран режим покадрового брекетинга, если нажать кнопку затвора наполовину и отпустить, в видоискателе появится индикация “br 1” для брекетинга при общем освещении и индикация “Fbr 1” для брекетинга со вспышкой. После начала съемки в режиме брекетинга она показывает номер следующего кадра, например “br 2”, “br 3”.
- \* Общее освещение: любое освещение, отличное от света вспышки, освещающее сцену съемки в течение длительного периода времени, как, например, естественное освещение, свет лампы накаливания или флуоресцентной лампы.

## Съемка со сдвигом баланса белого (Брекетинг WB)

Происходит съемка трех изображений на основе выбранного баланса белого и температуры цвета/цветового фильтра.

**1** Кнопка  /  → **BRKWB** (Брекетинг WB) → Выбор желаемой настройки

**2** Отрегулируйте фокусировку и выполните съемку объекта.

<b>BRKWB</b> * <sup>1</sup> (Брекетинг WB)	Происходит съемка трех изображений со сдвинутым балансом белого. При выборе Lo баланс сдвигается на 10 майред <sup>2</sup> , при выборе Hi он сдвигается на 20 майред. Один кадр записывает три изображения.
---	--

<sup>1</sup> Значение, отображающееся со значком **BRKWB** является текущим выбранным значением.

<sup>2</sup> Майред: единица, указывающая качество преобразования цвета в фильтрах цветовой температуры.



# Воспроизведение изображений

Последнее записанное изображение показывается на ЖК-мониторе.

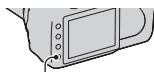
**1** Нажмите кнопку .



Кнопка 

**2** Выберите изображение при помощи / на клавише управления.

## Возврат в режим съемки

Еще раз нажмите кнопку .

## Переход в режим отображения данных записи

Нажмите кнопку DISP.

При каждом нажатии кнопки DISP изображение на экране изменяется следующим образом.

Отображение предыдущих или следующих изображений, вплоть до пяти изображений.



## Примечание

- Кнопка DISP включает и отключает отображение данных записи в других режимах воспроизведения, таких как экран увеличенного изображения.

## Выбор ориентации при воспроизведении изображения, записанного в портретной позиции

Кнопка MENU →  2 → [Дисп.реж.воспр.] → Выбор желаемой настройки

### Примечание

- При воспроизведении изображения на телевизоре или компьютере оно будет отображено в портретной позиции, даже если выбран параметр [Ручной поворот].

## Вращение изображения

**1** Выведите на экран изображение, которое вы хотите повернуть, затем нажмите кнопку .

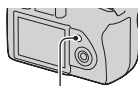

Кнопка .

**2** Нажмите на центр клавиши управления.

Изображение поворачивается против часовой стрелки. Для выполнения последующего поворота повторите действие 2.

- Если изображение повернуто, то оно будет воспроизводиться в повернутом положении даже после отключения питания.

## Возврат к экрану нормального воспроизведения

Нажмите кнопку .

### Примечание

- При копировании повернутых изображений на компьютер, прикладная программа “Picture Motion Browser”, имеющаяся на компакт-диске (прилагается), сможет правильно отобразить повернутые изображения. Однако, в зависимости от программного обеспечения изображения могут быть не повернуты.



## Увеличение изображений



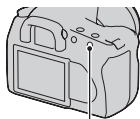

Изображение можно увеличить для более тщательного рассмотрения. Это удобно при проверке состояния фокусировки записанного изображения.

**1 Выведите на экран изображение, которое вы хотите увеличить, затем нажмите кнопку .**



Кнопка 

**2 Увеличьте или уменьшите масштаб изображения при помощи кнопки  или .**

- При помощи /// на клавише управления вы можете выбрать часть изображения для увеличения.
- Поворот диска управления приводит к переключению изображения с одинаковым увеличением на дисплее. При съемке нескольких изображений одной и той же композиции вы можете сопоставить их фокусировку.
- При каждом нажатии на центр клавиши управления экран будет изменяться между отображением увеличенного изображения и отображением всего изображения.

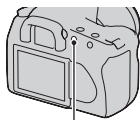

Кнопка 

## Отмена воспроизведения увеличенного изображения

Нажмите кнопку , так, чтобы изображение вернулось к своему нормальному размеру.

## Увеличение изображения, отцентрированного по ранее выбранной точке

Сначала вы можете выбрать часть изображения, а затем увеличить эту часть.



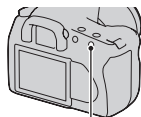

**1 Выведите на экран изображение, которое вы хотите увеличить, затем нажмите кнопку .**





Кнопка 

**2 Нажмите на центр клавиши управления.**

Появится красная рамка.

**3 Переместите красную рамку к центральной точке части изображения, которую вы хотите увеличить, при помощи ///** на клавише управления.

**4 При помощи кнопки  или  увеличьте или уменьшите красную рамку для указания части изображения, которую вы хотите увеличить.**

**5 Нажмите на центр клавиши управления.**

Часть изображения внутри красной рамки будет увеличена.

- Нажмите на центр клавиши управления для возврата к предыдущему экрану.
- Для отмены воспроизведения увеличенного изображения нажмите кнопку .

## Диапазон масштабирования

Диапазон масштабирования приведен ниже.

Размер изображения	Диапазон масштабирования	
	DSLR-A350	DSLR-A300
L	Прибл. $\times 1,1 - \times 14$	Прибл. $\times 1,1 - \times 12$
M	Прибл. $\times 1,1 - \times 11$	Прибл. $\times 1,1 - \times 9,1$
S	Прибл. $\times 1,1 - \times 7,2$	Прибл. $\times 1,1 - \times 6,1$

## Переключение на отображение списка изображений

### 1 Нажмите кнопку .

Экран сменится на индексный экран.

Кнопка 



### 2 Несколько раз нажмите на кнопку DISP для выбора желаемого формата экрана.

- Экран будет меняться в следующем порядке: 9 изображений → 25 изображений → 4 изображения

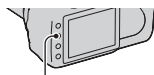

Кнопка DISP

### Для возврата к экрану одного изображения

Нажмите кнопку  или на центр клавиши управления при выборе желаемого изображения.

## Выбор папки

**1** Выберите панель папок при помощи ◀/▶ на клавише управления и затем нажмите на центр клавиши.



Панель папок

**2** Выберите необходимую папку при помощи ▲/▼, затем нажмите на центр клавиши управления.

## Автоматическое воспроизведение изображений (Слайд-шоу)

**Кнопка MENU → [▶] 2 → [Слайд-шоу]**

Записанные изображения воспроизводятся по порядку (Слайд-шоу). Слайд-шоу заканчивается автоматически после воспроизведения всех изображений.

- Вы можете просматривать предыдущее/следующее изображение при помощи ◀/▶ на клавише управления.

### Пауза во время слайд-шоу

Нажмите на центр клавиши управления. Для продолжения показа слайд-шоу нажмите еще раз.

### Для прекращения показа в середине слайд-шоу

Нажмите кнопку MENU.

### Выбор интервала между изображениями в слайд-шоу

**Кнопка MENU → [▶] 2 → [Интервал] → Выбор желаемой настройки**

# Проверка информации о снятых изображениях

При каждом нажатии кнопки DISP информация на экране изменяется (стр. 114).

## Отображение базовой информации

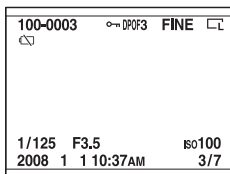

Дисплей	Индикация
<b>100-0003</b>	Номер папки – файла (152)
	Защита (123)
<b>DPOF3</b>	Настройка DPOF (163)
<b>RAW RAW+J FINE STD</b>	Качество изображения (131)
	Размер изображения (130)/Формат (131)
	Предупреждение об оставшемся заряде батарейного блока (17)
<b>1/125</b>	Скорость затвора (67)
<b>F3.5</b>	Диафрагма (64)
<b>ISO100</b>	Чувствительность по ISO (101)
<b>2008 1 1 10:37AM</b>	Дата записи

Дисплей	Индикация
<b>3/7</b>	Номер файла/общее количество изображений



## Отображение гистограммы

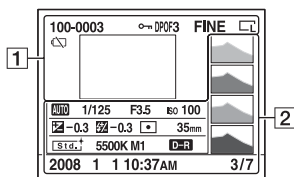

1

Дисплей	Индикация
100-0003	Номер папки – файла (152)
	Защита (123)
DPOF3	Настройка DPOF (163)
RAW RAW+J FINE STD	Качество изображения (131)
	Размер изображения (130)/Формат (131)
	Предупреждение об оставшемся заряде батарейного блока (17)

2

Дисплей	Индикация
	Гистограмма (122)
AUTO P A S M	Диск переключения режимов (50)
1/125	Скорость затвора (67)
F3.5	Диафрагма (64)
ISO100	Чувствительность по ISO (101)
-0.3	Шкала EV (70, 112)

Дисплей	Индикация
-0.3	Коррекция экспозиции вспышки (98)
	Режим экспозамер (100)
35mm	Фокусное расстояние (172)
	Творческий стиль (106)
AWB +1 5500K M1	Баланс белого (автоматический, предварительно установленный, цветовая температура, пользовательский) (102)
D-R	Оптимизатор динамического диапазона (106)
2008 1 1 10:37AM	Дата записи
3/7	Номер файла/общее количество изображений

## Как рассматривать гистограмму

Если изображение имеет участок высокой или низкой контрастности, этот участок на гистограмме будет мигать (Предупреждение о достижении предела яркости).

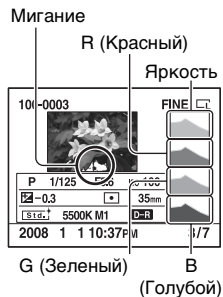

# Защита изображений (Защита)

Вы можете защитить изображения от случайного удаления.

## Защита/Отмена защиты выбранных изображений

**1** Кнопка MENU →  1 → [Защита] → [Отмечен.изобр.]

**2** При помощи ◀/▶ на клавише управления выберите изображение, которое вы хотите защитить, и затем нажмите на центр клавиши управления.

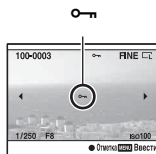

На выбранном снимке появится метка .

- Для отмены выбора снова нажмите центр на центр клавиши управления.

**3** Для защиты других изображений повторите действие 2.

**4** Нажмите кнопку MENU.

**5** Выберите [Да] при помощи ▲ на клавише управления и затем нажмите на центр клавиши управления.

## Защита/Отмена защиты всех изображений

Кнопка MENU →  1 → [Защита] → [Все изображен.] или [Отменить все] → [Да]

# Удаление изображений (Удалить)

После удаления изображения вы не сможете восстановить его. Заранее убедитесь, что вы действительно хотите удалить изображение.

## Примечание

- Защищенные снимки не могут быть удалены.

## Удаление текущего отображаемого изображения

- 1 Выведите на экран изображение, которое вы хотите удалить, затем нажмите кнопку .



- 2 Выберите [Удалить] при помощи **▲**, затем нажмите на центр клавиши управления.

## Удаление выбранных изображений

- 1 Кнопка MENU →  1 → [Удалить] → [Отмечен.изобр.]

- 2 При помощи клавиши управления выберите изображения, которые вы хотите удалить и затем нажмите на центр клавиши управления.

На выбранном снимке появится метка .

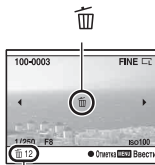

---

**3** Для удаления других снимков повторите действие 2.

---

**4** Нажмите кнопку MENU.

---

**5** Выберите [Удалить] при помощи ▲ на клавише управления и затем нажмите на центр клавиши управления.

---

### Удаление всех изображений в папке

---

**1** Нажмите кнопку .

---

**2** Выберите панель папок ◀ на клавише управления.

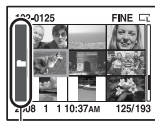

Панель папок

---

**3** Нажмите на центральную часть клавиши управления, затем выберите папку, которую вы хотите удалить с ▲/▼.

---

**4** Нажмите кнопку .

---

**5** Выберите [Удалить] при помощи ▲, затем нажмите на центр клавиши управления.

---

## Удаление всех изображений одновременно

Кнопка MENU →  1 → [Удалить] → [Все изображен.] → [Удалить]

### Примечание

- При выборе параметра [Все изображен.] для удаления большого количества изображений может потребоваться длительное время. Рекомендуется удалять изображения на компьютере или отформатировать карту памяти при помощи фотокамеры.

# Просмотр изображений на экране телевизора

- 1 Выключите питание фотокамеры и телевизора и подключите камеру к телевизору.**

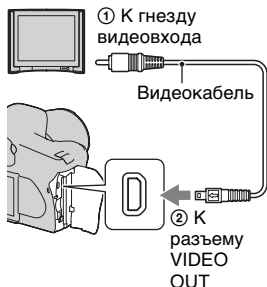



- 2 Включите телевизор и установите переключатель входного сигнала.**

- Подробные сведения приведены в инструкции по эксплуатации, прилагаемой к телевизору.

- 3 Включите фотоаппарат и нажмите кнопку  .**

Изображения, снятые фотокамерой, появятся на экране телевизора.

Выберите желаемое изображение при помощи  /  на клавише управления.

- ЖК-монитор на задней стороне фотоаппарата не включается.

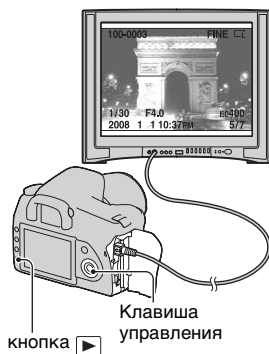



## Использование камеры за границей

Вам, возможно, потребуется переключить выход видеосигнала для его соответствия системе вашего телевизора.

**Кнопка MENU →  1 → [Видеовыход] → Выбор желаемого настройки**

<b>NTSC</b>	Устанавливает видеосигнал выхода в режим NTSC (например, для США, Японии).
<b>PAL</b>	Устанавливает видеосигнал выхода в режим PAL (например, для Европы).

## Системы цветного телевидения

Если вы хотите просматривать изображения на экране телевизора, необходим телевизор с гнездом видеовхода и видеокабель. Система цветности телевизора должна соответствовать системе вашего цифрового фотоаппарата. Проверьте по следующим спискам, какая система цветности телевидения в той стране или регионе, где используется камера.

### Система NTSC

Багамские острова, Боливия, Венесуэла, Канада, Колумбия, Корея, Мексика, Перу, Суринам, США, Тайвань, Филиппины, Центральная Америка, Чили, Эквадор, Ямайка, Япония и т. д.

### Система PAL

Австралия, Австрия, Бельгия, Венгрия, Германия, Голландия, Гонконг, Дания, Испания, Италия, Китай, Кувейт, Малайзия, Новая Зеландия, Норвегия, Польша, Португалия, Сингапур, Словацкая Республика, Соединенное Королевство, Таиланд, Финляндия, Чешская Республика, Швейцария, Швеция и т. д.

### Система PAL-M

Бразилия

### Система PAL-N

Аргентина, Парагвай, Уругвай

### Система SECAM

Болгария, Гвиана, Ирак, Иран, Монако, Россия, Украина, Франция и т. д.

# Настройка размера и качества изображения

## Размер изобр.

Кнопка MENU →  1 → [Размер изобр.] → Выбор требуемого размера.

[Формат]: [3:2]

DSLR-A350

L:14M	4592 × 3056 пикселей
M:7.7M	3408 × 2272 пикселей
S:3.5M	2288 × 1520 пикселей

DSLR-A300

L:10M	3872 × 2592 пикселей
M:5.6M	2896 × 1936 пикселей
S:2.5M	1920 × 1280 пикселей

[Формат]: [16:9]

DSLR-A350

L:12M	4592 × 2576 пикселей
M:6.5M	3408 × 1920 пикселей
S:2.9M	2288 × 1280 пикселей

DSLR-A300

L:8.4M	3872 × 2176 пикселей
M:4.7M	2896 × 1632 пикселей
S:2.1M	1920 × 1088 пикселей

### Примечание

- При выборе файла RAW с [Качество], размер изображения файла RAW будет соответствовать L. Этот размер не отображается на ЖК-мониторе.

## Формат

Кнопка MENU →  1 → [Формат] → Выбор желаемого формата.

3:2	Нормальный формат.
16:9	Формат HDTV.

## Качество

Кнопка MENU →  1 → [Качество] → Выбор желаемой настройки

RAW (RAW)	Формат файла: RAW (необработанные данные) Этот формат не выполняет какой-либо цифровой обработки изображений. Выберите этот формат для обработки на компьютере для профессиональных целей. <ul style="list-style-type: none"><li>• Размер изображения устанавливается на максимальный. Размер изображения не отображается на ЖК-мониторе.</li></ul>
RAW+J (RAW и JPEG)	Формат файла: RAW (необработанные данные) + JPEG Изображения в форматах RAW и JPEG создаются одновременно. Это удобно, когда необходимо иметь два файла изображения - JPEG для просмотра и RAW для редактирования. Качество изображения устанавливается на [Высокое], а размер изображения на [L].
FINE (Высокое) STD (Стандартное)	Формат файла: JPEG Изображение во время записи сжимается в формат JPEG. Чем выше степень сжатия, тем меньше размер файла. Это позволяет записать больше файлов на одну карту памяти, но качество изображения будет ниже.

### Примечание

- Для дополнительной информации о количестве изображений, которые могут быть сделаны при изменении качества изображения см. стр. 29.

## О файлах RAW

Для открытия файла RAW, записанного этим фотоаппаратом, понадобится программа “Image Data Converter SR”, находящаяся на компакт-диске (прилагается). С помощью этой программы файл RAW можно открыть и преобразовать в распространенный формат, такой как JPEG или TIFF, и его баланс белого, насыщенность цвета, контрастность и т. п. можно отрегулировать заново.

- Запись изображения в формате RAW влечет за собой следующее ограничение.
  - Файл RAW нельзя распечатать на принтере, имеющем функцию DPOF (печать), или на принтере, совместимом с PictBridge.
- Нельзя оценить иные эффекты Оптимиз.Д.-диапаз., кроме **D-R** (Стандартное), если воспроизвести и увеличить изображение, записанное в формате RAW.

# Настройка способа записи на карту памяти

Выбор способа присвоения номеров файлов изображениям

Кнопка MENU →  2 → [Номер файла] → Выбор желаемой настройки

<b>Серия</b>	Камера не сбрасывает номера файлов и присваивает файлам последовательные номера до достижения номера “9999”.
<b>Сброс</b>	В следующих случаях камера сбрасывает номера файлов и присваивает им номера, начиная с “0001”. <ul style="list-style-type: none"><li>– При изменении формата файла.</li><li>– При удалении всех изображений в папке.</li><li>– При замене карты памяти.</li><li>– При форматировании карты памяти.</li></ul>

## Выбор формата имени папки

Записанные изображения сохраняются в автоматически создаваемой папке в папке DCIM на карте памяти.

Кнопка MENU →  2 → [Название папки] → Выбор желаемой настройки

<b>Станд.формат</b>	Формат имени папки имеет следующий вид: номер папки + MSDCF. Пример: 100MSDCF
<b>Формат “Дата”</b>	Формат имени папки имеет следующий вид: номер папки + Г (последняя цифра)/ММ/ДД. Пример: 10080405

## Создание новой папки

Вы можете создать на карте памяти папку для записи изображений.

Будет создана новая папка под номером, на единицу превышающим наибольший текущий используемый номер, и эта папка станет текущей папкой для записи.

**Кнопка MENU** →  **2** → **[Создать папку]**

## Выбор папки для записи

Если выбран стандартный формат имени папки и существует две или более папок, вы можете выбрать папку, которая будет использоваться для записи изображений.

**Кнопка MENU** →  **2** → **[Выбрать папку]** → **Выбор желаемой папки.**

### Примечание

- Вы не можете выбрать папку при установленной опции [Формат “Дата”].

## Форматирование карты памяти

Обратите внимание, что форматирование безвозвратно удаляет все данные на карте памяти, включая защищенные изображения.

**Кнопка MENU** →  **1** → **[Форматировать]** → **[Да]**

- Во время форматирования индикатор доступа будет светиться. Не извлекайте карту памяти, пока индикатор светится.

### Примечания

- Форматируйте карту памяти при помощи фотокамеры. Если выполнить форматирование на компьютере, то, в зависимости от типа формата, использование такой карты памяти с фотоаппаратом может оказаться невозможным.
- В зависимости от карты памяти, форматирование может занимать несколько минут.

# Изменение настройки подавления помех

## Отключение подавления помех при съемке с длительной экспозицией

При установке скорости затвора на одну секунду или больше (Съемка с длительным экспонированием), подавление помех включается на такую же длительность, что и время открытия затвора.

Это служит для уменьшения зернистости, которая возникает при длительной экспозиции. Во время работы функции подавления помех на дисплее появляется сообщение, и вы не сможете сделать другой снимок. Выберите [Вкл] для выбора приоритета для качества изображения. Выберите [Выкл] для выбора приоритета для времени съемки.

**Кнопка MENU →  2 → [NR долгой эксп.] → [Выкл]**

### Примечание

- Подавление помех не выполняется при непрерывной съемке или непрерывном брекетинге, даже когда эта функция установлена на [Вкл].

## Отключение подавления помех при съемке с высокой чувствительностью по ISO

При съемке с чувствительностью по ISO, установленной на 1600 или выше камера уменьшает помехи которые становятся заметными при установленной высокой чувствительности фотокамеры.

Выберите [Вкл] для выбора приоритета для качества изображения. Выберите [Выкл] для выбора приоритета для времени съемки.

**Кнопка MENU →  2 → [NR высокого ISO] → [Выкл]**

**Примечание**

- Подавление помех не выполняется при непрерывной съемке или непрерывном брекетинге, даже когда эта функция установлена на [Вкл].



# Изменение условий, при которых затвор может быть отпущен

## Приоритет возможности затвора

Для установки приоритета возможности затвора выберите [Затвор], чтобы вы могли снимать до того, как камера выполнит наводку на резкость.

Для съемки с резкой фокусировкой выберите [АФ].

**Кнопка MENU →  2 → [Устан.приорит.] → [Затвор]**

# Изменение функций кнопок и диска управления

## Изменение функции кнопки AEL

Функция кнопки AEL может быть выбрана из следующих двух функций:

- Удержание значения заблокированной экспозиции посредством нажатия кнопки AEL, когда кнопка удерживается нажатой ([Удержание AEL]).
- Удержание значения заблокированной экспозиции посредством нажатия кнопки AEL до тех пор, пока кнопка нажимается снова ([Переключ. AEL]).

**Кнопка MENU →  1 → [Кнопка AEL] → Выбор желаемой настройки**

### Примечания

- Пока величина экспозиции заблокирована, на ЖК-мониторе и в видеоскателе появляется значок . Будьте осторожны, чтобы не сбросить значение.
- Параметры “Удержание” и “Переключение” влияют на ручной сдвиг (стр. 71) в ручном режиме.

## Изменение функции диска управления

Когда режим записи установлен на М (Ручная экспозиция) или Р (Переключение программы), вы можете настроить камеру таким образом, чтобы регулируемая позиция (скорость затвора или значение диафрагмы) выбиралась только диском управления.

Это удобно при выборе часто используемой функции при настройке экспозиции.

**Кнопка MENU →  1 → [Уст. диска упр.] → Выбор желаемой настройки**

# Изменение других параметров

## Настройка включения/выключения звука

Выбирает звук, который издается при блокировке затвора, во время обратного отсчета автоспуска и т. п.

**Кнопка MENU →  2 → [Звуковые сигн.] → Выбор желаемой настройки**

## Установка времени, по окончании которого фотоаппарат переходит в режим экономии питания

Вы можете установить время, по окончании которого фотоаппарат переходит в режим экономии питания (Эконом.питания). Половинное нажатие кнопки затвора возвращает фотоаппарат в режим съемки.

**Кнопка MENU →  1 → [Эконом.питания] → Выбор требуемого времени**

### Примечание

- Независимо от установки в этом меню, фотокамера переключается в режим экономии питания через 30 минут, если она подключена к телевизору.

## Установка даты

**Кнопка MENU →  1 → [Уст.Даты/Врем.] → Установка даты и времени**

## Выбор языка

**Кнопка MENU →  1 → [ Язык] → Выбор языка**

# Настройка ЖК-монитора

## Настройка яркости ЖК-монитора

**Кнопка MENU →  1 → [Яркость ЖКД] → Выбор желаемой настройки**

- Яркость можно отрегулировать на экране информации о режиме съемки или на экране воспроизведения, держа кнопку DISP нажатой немного дольше.

## Настройка времени показа изображения непосредственно после съемки (Автопросмотр)

Вы можете посмотреть записанное изображение на ЖК-мониторе сразу же после его съемки. Вы можете изменить длительность отображения.

**Кнопка MENU →  1 → [Авто.просмотр] → Выбор желаемой настройки**

### Примечание

- В режиме автопросмотра изображение не будет отображаться в вертикальном положении, даже если оно было снято в вертикальном положении (стр. 115).

## Настройка времени отображения на ЖК-мониторе во время съемки

Во время съемки на ЖК-мониторе появляется экран информации о режиме съемки. Вы можете изменить длительность отображения экрана.

**Кнопка MENU →  1 → [Врем.отобр.дисп] → Выбор желаемой настройки**

## Показ изображения на ЖК-мониторе во время пользования видеоискателем

Когда переключатель LIVE VIEW/OVF установлен на “OVF”, заглядывание в видеоискатель отключает ЖК-монитор.

В настройке по умолчанию, при использовании видеоискателя для просмотра, ЖК-монитор отключается для предотвращения разряда батарейного блока.

Если вы хотите включить ЖК-монитор во время использования видеоискателя, выберите [Выкл].

**Кнопка MENU → ⚙ 1 → [Авто.откл.с вид] → [Выкл]**

### Примечание

- Независимо от установки в этом меню, экран информации о режиме съемки автоматически отключается после заданного интервала времени (по умолчанию - пять секунд) (стр. 76).

# Возврат настроек к значениям по умолчанию

Возврат функций, используемых для съемки, на значения по умолчанию

Вы можете восстановить исходные состояния функций режима съемки, когда диск переключения режимов установлен на P, A, S или M.

**Кнопка MENU →  2 → [Сброс реж.зап.] → [Да]**

На исходные значения возвращаются следующие позиции.

Позиции	Состояние после сброса
Коррекция экспозиции (95)	±0.0
Режим экспомер (100)	Мультисегментный
Режим АФ (83)	АФ-А
Режим дисковода (109)	Покадр.съемка
Баланс белого (102)	AWB (Автоматический баланс белого)
Цветовая темпер./Цветовой фильтр (103)	5500К, цветофильтр 0
Пользовательский баланс белого (104)	5500К
ISO (101)	AUTO
Размер изобр. (130)	L:14M (DSLR-A350)/ L:10M (DSLR-A300)
Формат (131)	3:2
Качество (131)	Высокое
Оптим.Д-диапаз. (106)	Стандартное
Творческий Стил (106)	Стандартное
Режим вспышки (90)	Запол.вспышка (может отличаться в зависимости от того, открыта встроенная вспышка или нет)
Управл.вспышкой (99)	Вспышка ADI
Кор.эксп.вспыш. (98)	±0.0

Позиции	Состояние после сброса
Устан.приорит. (137)	АФ
Подсветка АФ (89)	Авто
NR долгой эксп. (135)	Вкл
NR высокого ISO (135)	Вкл

## Возврат основных функций камеры на значения по умолчанию

Вы можете сбросить основные функции фотокамеры.

**Кнопка MENU →  3 → [Сброс настроек] → [Да]**

На исходные значения возвращаются следующие позиции.

Позиции	Состояние после сброса
Коррекция экспозиции (95)	±0.0
Режим экспозамер (100)	Мультисегментный
Режим АФ (83)	АФ-А
Экран информации о режиме съемки (76)	Увеличенная индикация
Режим дисковогода (109)	Покадр.съемка
Баланс белого (102)	АWB (Автоматический баланс белого)
Цветовая темпер./Цветовой фильтр (103)	5500К, цветофильтр 0
Пользовательский баланс белого (104)	5500К
ISO (101)	AUTO
Дисплей режима воспроизведения (114)	Экран одиночного изображения (с данными записи)
Размер изобр. (130)	L:14M (DSLR-A350)/ L:10M (DSLR-A300)
Формат (131)	3:2
Качество (131)	Высокое
Оптим.Д-диапаз. (106)	Стандартное
ТворческийСтиль (106)	Стандартное

Позиции	Состояние после сброса
Режим вспышки (90)	Запол.вспышка (может отличаться в зависимости от того, открыта встроенная вспышка или нет)
Управл.вспышкой (99)	Вспышка ADI
Кор.эксп.вспыш. (98)	$\pm 0.0$
Устан.приорит. (137)	АФ
Подсветка АФ (89)	Авто
NR долгой эксп. (135)	Вкл
NR высокого ISO (135)	Вкл

### Меню пользовательских установок

Позиции	Состояние после сброса
Eye-Start AF (74)	Вкл
Кнопка AEL (138)	Удержание AEL
Уст.диска упр. (138)	Выдержка
Ум.эфф.кр.глаз (90)	Выкл
Авто.просмотр (140)	2 сек
Авто.откл.с вид (141)	Вкл

### Меню воспроизведения

Позиции	Состояние после сброса
Печать даты (164)	Выкл
Дисп.реж.воспр. (115)	Автоповорот
Слайд-шоу (119)	3 сек

### Меню установки

Позиции	Состояние после сброса
Яркость ЖКД (140)	$\pm 0$
Врем.отобр.дисп (140)	5 сек
Эконом.питания (139)	1 мин.
Номер файла (133)	Серия
Название папки (133)	Станд.формат
USB-соединение (147, 165)	Съемный диск
Звуковые сигн. (139)	Вкл



# Копирование изображений на компьютер

В данном разделе описывается копирование изображений с карты памяти на компьютер, подключенный с использованием кабеля USB.

## Рекомендуемая конфигурация компьютера

Для импорта изображений с фотокамеры рекомендуется подключать ее к компьютеру следующей конфигурации.

### ■ Windows

ОС (предварительно установленная): Microsoft Windows 2000 Professional SP4/Windows XP\* SP2/Windows Vista\*

- Работа не гарантируется в конфигурации, основанной на модернизации описанных выше операционных систем или в системах с несколькими операционными системами.

\* 64-разрядная и Starter (Edition) версии не поддерживаются.

кабеля USB: входит в стандартную комплектацию

### ■ Macintosh

ОС (предварительно установленная): Mac OS X (v10.1.3 или более поздняя)

кабеля USB: входит в стандартную комплектацию

### Замечания о подключении фотокамеры к компьютеру

- Функционирование не гарантируется для всех упомянутых выше рекомендуемых конфигураций компьютера.
- При подключении двух или более USB-устройств к одному компьютеру одновременно, некоторые устройства, включая вашу фотокамеру, могут не функционировать в зависимости от используемых типов USB-устройств.
- Функционирование не гарантируется при использовании концентратора USB или удлинительного кабеля.
- Подключение фотоаппарата с помощью интерфейса USB, совместимого с Hi-Speed USB (совместимый с USB 2.0) позволяет выполнить ускоренную передачу данных (высокоскоростную передачу), поскольку

данная фотокамера совместима с Hi-Speed USB (совместимость с USB 2.0).

- Когда компьютер возобновляет работу из режима ожидания или спящего режима, связь между фотоаппаратом и компьютером может восстановиться не сразу.

## Действие 1: Подключение фотоаппарата к компьютеру

**1** Вставьте карту памяти с записанными изображениями в фотокамеру.

**2** Вставьте в фотокамеру достаточно заряженный батарейный блок или подключите ее к сетевой розетке при помощи сетевого адаптера переменного тока/зарядного устройства (не прилагается).

- Если вы копируете изображения на компьютер, используя недостаточно заряженный батарейный блок, копирование может не осуществиться или данные изображений могут повредиться, если батарейный блок разрядится слишком быстро.

**3** Включите фотокамеру и компьютер.

**4** Убедитесь в том, что параметр [USB-соединение] в меню  2 установлен на [Съемный диск].

**5** Подключите фотокамеру к компьютеру.

- На рабочем столе появится Мастер автоматического воспроизведения.

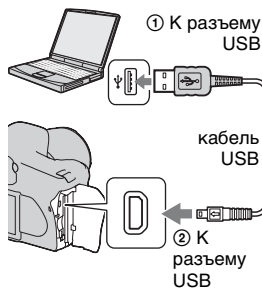

## Действие 2: Копирование изображений на компьютер

### Для Windows

В данном разделе описывается пример копирования изображений в папку “My Documents” (Для Windows Vista: “Documents”).

### 1 Когда экран мастера автоматически появится на рабочем столе, щелкните [Copy pictures to a folder on my computer using Microsoft Scanner and Camera Wizard] → [OK].

- Если экран мастера не появляется, щелкните [My Computer] → [Removable Disk].

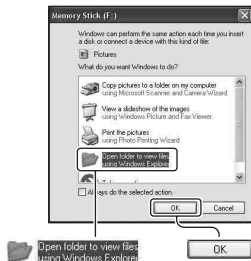

### 2 Дважды щелкните мышью на [DCIM].

- В этом случае для импорта изображений можно использовать также “Picture Motion Browser”.

### 3 Сделайте двойной щелчок на папке, где хранятся файлы изображений, которые вы хотите скопировать. Затем щелкните правой кнопкой по файлу изображения для отображения меню и щелкните [Copy].

- Сведения о месте хранения файлов изображений, см. стр. 152.

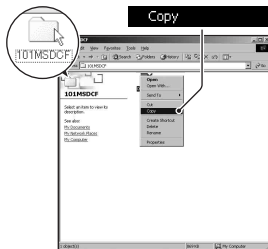

**4 Дважды щелкните мышью на папке [My Documents] (Для Windows Vista: [Documents]) Затем щелкните правой кнопкой на окне “My Documents” для отображения меню и щелкните [Paste].**



Файлы изображений скопируются в папку “My Documents” (Для Windows Vista: “Documents”).

- Если изображение с таким же именем файла существует в папке назначения копирования, появится сообщение с запросом на подтверждение перезаписи. Если вы перезаписываете существующее изображение на новое, исходные файлы удаляются. Для копирования файла изображения на компьютер без перезаписи, замените имя файла на другое, а затем выполните копирование файла изображения. Однако имейте в виду, что при изменении имени файла вы, возможно, не сможете воспроизвести такое изображение с помощью фотокамеры (стр. 154).

**1** Дважды щелкните по вновь распознанном значке → [DCIM] → папка, где хранятся изображения, которые вы хотите скопировать.

---

**2** Перетащите файлы изображений на значок жесткого диска.

Файлы изображений копируются на жесткий диск.

---

# Просмотр изображений на компьютере

## Для Windows

Данный раздел описывает процедуру просмотра скопированных изображений в папке “My Documents” (Для “Windows Vista: Documents”).

### 1 Щелкните [Start] → [My Documents] (Для Windows Vista: [Documents]).

- Если вы используете Windows 2000, дважды щелкните мышью на [My Documents] на рабочем столе.



### 2 Дважды щелкните мышью на нужном файле изображения.

Изображение будет показано на экране.



## Для Macintosh



Дважды щелкните на значке жесткого диска → нужному файлу изображения, чтобы открыть этот файл.

## Удаление USB-соединения

Выполните перечисленные ниже процедуры перед:

- Отсоединением кабеля USB.
- Извлечением карты памяти.
- Выключением фотокамеры.

### ■ Для Windows

Дважды щелкните мышью  на панели задач, затем щелкните  (USB-накопитель) → [Stop]. Подтвердите выбор устройства в окне подтверждения, затем щелкните [OK] → [OK] (не требуется для Windows XP/Vista).  
Устройство отключено.

### ■ Для Macintosh

**Перетащите значок диска или значок карты памяти на пиктограмму “Trash” (Корзина).**

Фотокамера будет отключена от компьютера.

## Места хранения файлов изображений и имена файлов

Файлы изображений, записанные фотокамерой, группируются на карте памяти в виде папок.



## Пример: просмотр папок в Windows XP

- A** Папки, содержащие данные изображений, записанные при помощи фотокамеры. (Первые три цифры обозначают номер папки.)
- B** Вы можете создать папку с именем в формате даты (стр. 133).
- Вы не можете записывать/воспроизводить какие-либо файлы изображений в папке “MISC”.
- Имена файлам изображений присваиваются следующим образом.  
□□□□ (номер файла) обозначает любой номер в пределах от 0001 до 9999. Числовая составляющая имени файла данных RAW и соответствующего ему файла изображения JPEG является одинаковой.
  - Файлы JPEG: DSC0□□□□.JPG
  - Файлы JPEG (Adobe RGB):  
\_DSC□□□□.JPG
  - Файл данных RAW (отличный от Adobe RGB): DSC0□□□□.ARW
  - Файл данных RAW (Adobe RGB):  
\_DSC□□□□.ARW
- В зависимости от компьютера, расширение может не отображаться.
- Дополнительную информацию о папках см. на стр. 133.

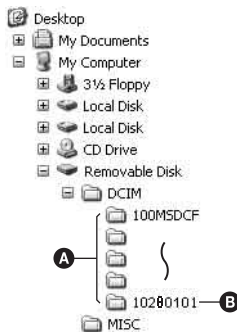

## Копирование изображений, хранящихся на компьютере на карту памяти и просмотр изображений

В данном разделе описывается процесс на примере использования компьютера с системой Windows.

### 1 Щелкните правой кнопкой мыши на файле изображения, а затем щелкните [Rename]. Измените имя файла на “DSC0□□□□”.

Для □□□□ укажем номер от 0001 до 9999.

- Если появится сообщение с запросом на подтверждение перезаписи, введите другой номер.
- В зависимости от настроек компьютера, может отображаться расширение. Изображения имеют расширение JPG. Не изменяйте расширение.
- Выполнение действия 1 не требуется, если имя файла, установленное фотокамерой, не было изменено.

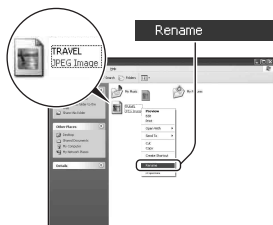

## 2 Выполните копирование файла в папку карты памяти в следующем порядке.

- Щелкните правой кнопкой мыши на файле изображения, а затем щелкните [Copy].
  - Дважды щелкните мышью на [Removable Disk] или [Sony MemoryStick] в [My Computer].
  - Щелкните правой кнопкой на папке [□□□MSDCF] в папке [DCIM], затем щелкните [Paste].
- обозначает любой номер в диапазоне от 100 до 999.

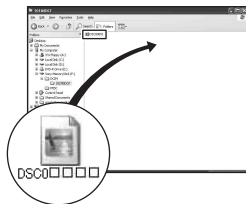

### Примечания

- В зависимости от размера изображения вы, возможно, не сможете воспроизвести некоторые изображения.
- Если файл изображения был обработан на компьютере, или если файл изображения был записан при помощи модели, отличной от модели вашей фотокамеры, воспроизведение на вашей фотокамере не гарантируется.
- Если папка не существует, сначала создайте папку с помощью фотокамеры (стр. 134), а затем скопируйте файл изображения.

# Использование программного обеспечения

Для использования изображений, записанных с фотокамерой, поставляется следующее программное обеспечение: “Picture Motion Browser”, “Image Data Converter SR”, “Image Data Lightbox SR” и т. п.

## Примечание

- Программа “Picture Motion Browser” не совместима с компьютерами Macintosh.

## Рекомендуемая конфигурация компьютера

### ■ Windows

Рекомендуемая конфигурация для использования программы “Picture Motion Browser”

ОС (предварительно установленная): Microsoft Windows 2000 Professional SP4/Windows XP\* SP2/Windows Vista\*

\* 64-разрядная и Starter (Edition) версии не поддерживаются.

Процессор/Память: Pentium III 500 МГц или быстрее, 256 МБ ОЗУ или более (Рекомендуется: Pentium III 800 МГц или быстрее и 512 МБ ОЗУ или более)

Жесткий диск: требуемое дисковое пространство для установки – 200 МБ или больше

Монитор: 1024 × 768 точек или более, High Color (16-битный цвет) или более

Рекомендуемая конфигурация для использования программы “Image Data Converter SR Ver.2”/“Image Data Lightbox SR”

ОС (предварительно установленная): Microsoft Windows 2000 Professional SP4/Windows XP\* SP2/Windows Vista\*

\* 64-разрядная и Starter (Edition) версии не поддерживаются.

Процессор/Память: рекомендуется MMX Pentium III 1 ГГц или быстрее, 512 МБ ОЗУ или больше (рекомендуется 1 ГБ ОЗУ или больше.)

Виртуальная память: 700 МБ или более

Монитор: 1024 × 768 точек или более, High Color (16-битный цвет) или более

## ■ Macintosh

Рекомендуемая конфигурация для использования программы “Image Data Converter SR Ver.2”/“Image Data Lightbox SR”

ОС (предварительно установленная): Mac OS X (v10.4)

Процессор: серии Power Mac G4/G5 (рекомендуется 1,0 ГГц или быстрее)/Intel Core Solo/Core Duo/Core 2 Duo или быстрее

Память: 512 МБ или больше (рекомендуется 1 ГБ или больше.)

Монитор: 1024 × 768 точек или более, 32000 цветов или более

## Установка программного обеспечения



Вы можете установить программное обеспечение (прилагается), используя следующую процедуру.

### ■ Windows

- Войдите в систему как Администратор.

## 1 Включите компьютер и вставьте компакт-диск (прилагается) в дисковод компакт-дисков.

Появится экран меню установки.

- Если он не появился, дважды щелкните мышью на  (My Computer) →  (SONYPICTUTIL) → [Install.exe].
- На компьютерах с Windows Vista может появиться экран Автозапуск. Чтобы продолжить установку выберите “Run Install.exe” и выполните инструкции, появляющиеся на экране.



---

## **2 Щелкните [Install].**

Следуйте инструкциям на экране.

---

## **3 Извлеките компакт-диск после завершения установки.**

Устанавливается следующее программное обеспечение и на рабочем столе появляются следующие значки ярлыков.

- Sony Picture Utility  
“Picture Motion Browser”
- Sony Image Data Suite  
“Image Data Converter SR”  
“Image Data Lightbox SR”

После установки программного обеспечения на рабочем столе будет создан ярлык для web-сайта регистрации клиентов.

После регистрации на web-сайте вы сможете получать надежную и полезную поддержку.

<http://www.sony.net/registration/di/>

---

### **■ Macintosh**

- Для установки войдите в систему как Администратор.
- 

## **1 Включите компьютер Macintosh и вставьте компакт-диск (прилагается) в дисковод компакт-дисков.**

---

## **2 Дважды щелкните на значке компакт-диска.**

---

## **3 Скопируйте файл [SIDS\_INST.pkg] из папки [MAC] на пиктограмму жесткого диска.**

---

## 4 Дважды щелкните мышью на файле [SIDS\_INST.pkg] в папке, куда был скопирован файл.

Для завершения установки следуйте инструкциям, появляющимся на экране.

---

### Примечание

- Когда появится сообщение с запросом на подтверждение перезагрузки компьютера, перезагрузите компьютер, следуя инструкциям, появляющимся на экране.

## Использование “Picture Motion Browser”

### Примечание

- Программа “Picture Motion Browser” не совместима с компьютерами Macintosh.

С помощью “Picture Motion Browser” вы можете:

- Импортировать изображения с фотокамеры и просматривать их на компьютере.
- Организовывать изображения на компьютере в виде календаря по дате съемки для их просмотра.
- Ретушировать (коррекция эффекта красных глаз и т. д.), печатать и отправлять фотоснимки как приложения электронной почты, изменять дату съемки и т.д.
- Печатать или сохранять неподвижные изображения с датой.
- Создавать диски данных, используя пишущий CD- или DVD-дисковод.



Для дополнительной информации о “Picture Motion Browser” обратитесь к “Picture Motion Browser Guide”.

Для запуска “Picture Motion Browser Guide” щелкните [Start] → [All Programs] (в Windows 2000, [Programs]) → [Sony Picture Utility] → [Help] → [Picture Motion Browser Guide].

### **Для запуска “Picture Motion Browser”**

Дважды щелкните мышью на значке  (Picture Motion Browser) на рабочем столе.

Или в меню “Пуск”: щелкните [Start] → [All Programs] (в Windows 2000, [Programs]) → [Sony Picture Utility] → [Picture Motion Browser].

Для выхода из “Picture Motion Browser” щелкните на кнопке  в правом верхнем углу экрана.

### **Примечание**

- При первом запуске “Picture Motion Browser” на экране появится подтверждающее сообщение Инструмента информации. Выберите [Start]. Эта функция информирует о новостях, таких как обновления ПО. Позже вы можете изменить настройки.



## Использование “Image Data Converter SR”

### Примечание

- Если вы сохраните изображение как данные RAW, оно сохранится в формате ARW2.0.

С помощью “Image Data Converter SR Ver.2.0” вы можете:

- Редактировать изображения, записанные в режиме RAW, с различными методами коррекции, такими как градационная кривая и резкость.
- Настраивать баланс белого, экспозицию и творческий стиль изображений и т. п.
- Сохранять изображения, показанные и отредактированные на компьютере. Изображение можно сохранить как данные RAW или в формате общего назначения.
- Для дополнительной информации о “Image Data Converter SR” обратитесь к Руководству.

Для запуска руководства щелкните [Start] → [All Programs] (в Windows 2000, [Programs]) → [Sony Image Data Suite] → [Help] → [Image Data Converter SR Ver.2].

### Запуск “Image Data Converter SR Ver.2.0”

#### ■ Windows

На рабочем столе дважды щелкните на ярлыке “Image Data Converter SR Ver.2.0”

При запуске из меню “Пуск” щелкните [Start] → [All Programs] (Для Windows 2000: [Programs]) → [Sony Image Data Suite] → [Image Data Converter SR Ver.2.0].

Для выхода щелкните на кнопке  в правом верхнем углу экрана.

#### ■ Macintosh

Дважды щелкните мышью [Image Data Converter SR Ver.2] в папке [Sony Image Data Suite] из папки [Application].

Для выхода щелкните [Quit Image Data Converter SR] (Выйти из Image Data Converter SR) в меню [IDC SR].

## Использование “Image Data Lightbox SR”

С помощью “Image Data Lightbox SR” вы можете:

- Открыть и сравнить изображения в формате RAW/JPEG, записанные этой фотокамерой.
- Оценить изображения по пятибалльной шкале.
- Отобразить изображение в “Image Data Converter SR” и откорректировать его.
- Для дополнительной информации о “Image Data Lightbox SR” обратитесь к Руководству.

Для запуска Руководства из меню “Пуск” щелкните [Start] → [All Programs] (в Windows 2000, [Programs]) → [Sony Image Data Suite] → [Help] → [Image Data Lightbox SR].

### Запуск “Image Data Lightbox SR”

#### ■ Windows

На рабочем столе дважды щелкните мышью на [Image Data Lightbox SR].

При запуске из меню “Пуск” щелкните [Start] → [All Programs] (Для Windows 2000: [Programs]) → [Sony Image Data Suite] → [Image Data Lightbox SR].

Для выхода щелкните на кнопке  в правом верхнем углу экрана.

Открывается диалоговое меню для сохранения коллекции.

#### ■ Macintosh

Дважды щелкните мышью [Image Data Lightbox SR] в папке [Sony Image Data Suite] из папки [Application].

Для выхода щелкните [Quit Image Data Lightbox SR] (Выйти из Image Data Lightbox SR) в меню [Image Data Lightbox SR].

# Определение данных DPOF

С помощью фотокамеры можно указать, какие снимки и в каком количестве следует напечатать, прежде чем выполнять печать в ателье или на своем принтере. Выполните процедуру, приведенную ниже.



Параметры DPOF остаются у изображений после их печати.

Рекомендуется отменить после печати.

## Определение/отмена определения данных DPOF выбранных изображений

**1 Кнопка MENU** →  **1** → [Установка DPOF] → [Отмечен.изобр.]

Изображение показывается на одном экране.

**2 Выберите изображение при помощи**   **на клавише управления.**

**3 Выберите количество отпечатков при помощи** **кнопок**  /  **.**

• Для отмены определения DPOF установите количество на “0”.

**4 Нажмите кнопку MENU.**

**5 Выберите [Да] при помощи**  **на клавише управления и затем нажмите на центр клавиши управления.**

### Примечания

- Вы не можете определить DPOF на файлах данных RAW.
- Можно указать любое количество до 9.
- Если вы отмените определение DPOF, индексная печать также отменяется.

## Определение/отмена определения данных DPOF для всех изображений

**Кнопка MENU →  1 → [Установка DPOF] → [Все изображен.] или [Отменить все] → [Да]**

## Печать даты на изображениях

При печати изображений вы можете указывать на них дату. Положение даты (внутри или снаружи снимка, размер шрифта и т. п.) зависит от вашего принтера.

**Кнопка MENU →  1 → [Установка DPOF] → [Печать даты] → [Вкл]**

### Примечание

- В зависимости от принтера, данная функция может отсутствовать.

## Создание индексной печати

Вы можете сформировать индексную печать всех изображений, находящихся на карте памяти.

**Кнопка MENU →  1 → [Установка DPOF] → [Печать индекса] → [Создать индекс]**

### Примечания

- Количество снимков, печатаемых на одном листе и формат зависят от принтера. Печать изображений RAW в режиме индексной печати не выполняется.
- Снимки, снятые после формирования индексной печати, в индексную печать не включаются. Рекомендуется формировать индексную печать непосредственно перед выполнением печати.
- Если вы отмените определение DPOF, индексная печать также отменяется.

# Печать изображений посредством подключения фотокамеры к принтеру, совместимому с PictBridge

Даже если у вас нет компьютера, вы можете напечатать снятые фотокамерой изображения, подключив камеру непосредственно к принтеру, совместимому с PictBridge. Технология “PictBridge” основывается на стандарте CIPA. (CIPA: Camera & Imaging Products Association)



## Примечание

- Нельзя выполнить печать файлов данных RAW.

## Действие 1: Настройка фотокамеры

### Примечание

- Рекомендуется использовать сетевой адаптер переменного тока/зарядное устройство (не прилагается) для предотвращения отключения питания в процессе выполнения печати.

---

**1** Кнопка MENU →  2 → [USB-соединение] → [PTR]

---

**2** Выключите фотокамеру и вставьте карту памяти, на которую записаны изображения.

---

## Действие 2: Подключение фотокамеры к принтеру

### 1 Подключите фотокамеру к принтеру.

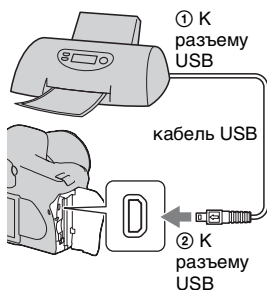

### 2 Включите фотокамеру и принтер.

Появится экран, используемый для выбора изображений, которые вы хотите отпечатать.

## Действие 3: Печать

### 1 При помощи ◀/▶ на клавише управления выберите изображение, которое вы хотите отпечатать и затем нажмите на центр клавиши управления.

- Для отмены выбора снова нажмите на центр клавиши управления.

### 2 Если вы хотите отпечатать другие изображения, повторите действие 1.

---

### 3 Нажмите кнопку MENU и настройте каждый параметр.

- Подробнее о настройке параметров см. “Меню PictBridge”.

---

### 4 Выберите [Печать] при помощи → [Да] в меню и затем нажмите на центр клавиши управления.

Будет выполнена печать изображения.

- После появления на экране сообщения о завершении печати нажмите на центр клавиши управления.

---

#### Отмена печати

Нажатие на центр клавиши управления во время печати приводит к отмене печати. Отсоедините кабель USB или выключите фотокамеру. Если вы хотите снова выполнить печать, выполните действия указанные выше (Действия 1 - 3).

## Меню PictBridge

### Страница 1

#### Печать

Печать выбранных изображений. Подробнее см. “Действие 3: Печать”.

#### Уст. кач. печати

Можно задать количество отпечатков - до 20. Каждое из выбранных изображений будет распечатано в таком же количестве.

#### Размер бумаги

Авто	Настройка принтера
9×13cm	89×127 мм
Наgaki	100×147 мм
10×15cm	10×15 см
4"×6"	101,6×152,4 мм
A6	105×148,5 мм
13×18cm	127×178 мм
Letter	216×279,4 мм

А4	210×297 мм
А3	297×420 мм

### Формат стр.

Авто	Настройка принтера
1 к/л/Без пол.	Без полей, 1 снимок/лист
1 кадр/лист	1 снимок/лист
2 кадра/лист	2 снимка/лист
3 кадра/лист	3 снимка/лист
4 кадра/лист	4 снимка/лист
8 кадров/лист	8 снимков/лист
Индекс	Индексная печать всех выбранных изображений. Снимки располагаются согласно настройкам принтера.

### Печать даты

День и время	Печать даты и времени.
Дата	Печать даты.
Выкл	Дата не печатается.

### Страница 2

#### Отмена всех

После появления сообщения выберите [Да], затем нажмите на центр клавиши управления. Удаляются метки DPOF всех изображений.

Выберите этот пункт, если необходимо отменить спецификации без распечатки изображений.

#### Печатать все

Печать всех изображений на карте памяти. После появления сообщения выберите [Да], затем нажмите на центр клавиши управления.



# Технические характеристики

## Фотокамера

### [Система]

Тип фотокамеры  
Цифровой  
однообъективный  
зеркальный  
фотоаппарат со  
встроенной вспышкой  
и сменным объективом

Объектив Все объективы  $\alpha$

### [Датчик изображения]

Общее количество пикселей  
фотокамеры

**DSLR-A350**  
Прибл. 14 900 000  
пикселей

**DSLR-A300**  
Прибл. 10 800 000  
пикселей

Число эффективных пикселей  
фотокамеры

**DSLR-A350**  
Прибл. 14 200 000  
пикселей

**DSLR-A300**  
Прибл. 10 200 000  
пикселей

Формат изображения

**DSLR-A350**  
23,5 × 15,7 мм (формат  
APS-C) Чересстрочное  
сканирование  
основного цвета

## DSLR-A300

23,6 × 15,8 мм (формат  
APS-C) Чересстрочное  
сканирование  
основного цвета

Чувствительность по ISO  
(Рекомендуемый  
показатель  
экспозиции), AUTO,  
от 100 до 3200

### [Super SteadyShot]

Система Датчик изображения –  
механизм стабилизации

Super SteadyShot Степень  
коррекции

Уменьшение скорости  
затвора  
приблизительно от 2,5  
до 3,5 EV (изменяется в  
зависимости от условий  
съемки и  
используемого  
объектива)

### [Пылезащита]

Система Антистатическое  
покрытие на  
низкочастотном  
фильтре и датчике  
изображения –  
механизм  
стабилизации

### [Система автоматической фокусировки]

Система Система фазового  
детектирования TTL,  
линейные сенсоры  
CCD (9 точек, 8 строк с  
датчиком окулярного  
волоска)

Диапазон чувствительности  
от 0 до 18 EV (при  
эквиваленте ISO 100)

Подсветка АФ  
Прибл. от 1 до 5 м

### [Live view]

Тип Механизм наклона пентазеркала  
Формат изображения Выделенный датчик изображения для Live view

Метод замера Экспомер по 1200 сегментам

Диапазон экспозамера От 2 до 17 EV (Мультисегментный, Центральновзвешенный, Точечный) (при эквиваленте ISO 100 с объективом F1,4)

Поле зрения 0,90

### [Видоискатель]

Тип Прямая фиксированная зеркальная пентапризма pentaprism Dach

Экран фокусировки Spherical Acute Matte

Поле зрения 0,95

Увеличение 0,74 × с объективом 50 мм на бесконечности,  $-1 \text{ м}^{-1}$

Расстояние от окуляра до глаз Прибл. 20,8 мм от видоискателя, 16,7 мм от рамки видоискателя при  $-1$  диоптрии ( $-1 \text{ м}^{-1}$ )

Регулировка диоптрий от  $-3,0$  до  $+1,0 \text{ м}^{-1}$

### [Экспозиция] (в режиме видоискателя)

Измерительный элемент SPC

Измерительный метод 40 сегментов сотовой формы

Диапазон измерения от 2 до 20 EV (от 4 до 20 EV с точечным измерением), (при ISO 100 с объективом F1,4)

Коррекция экспозиции  $\pm 2,0$  EV (с шагом  $1/3$  EV)

### [Затвор]

Тип С электронным управлением, вертикального хода, шторно-щелевого типа

Диапазон скорости от  $1/4000$  секунды до 30 секунд, длительное экспонирование, (с шагом  $1/3$  EV)

Скорость синхронизации вспышки  $1/160$  секунды

### [Встроенная вспышка]

Гауссов шум вспышки GN 12 (в метрах при ISO 100)

Время перезарядки Прибл. 4 секунды

Диапазон действия вспышки Захватывающий объектив 18 мм (фокусное расстояние, показываемое объективом)

Коррекция экспозиции вспышки  
±2,0 EV  
(с шагом 1/3 EV)

### **[Носитель записи]**

CompactFlash (Тип I,  
II), микродисковод,  
“Memory Stick Duo” (с  
адаптером Memory  
Stick Duo для паза  
CompactFlash)

### **[ЖК-монитор]**

ЖК-панель  
6,7 см (2,7 тип) TFT  
Общее количество точек  
230 400 (960 × 240) точек

### **[Питание, общая информация]**

Используемый батарейный блок  
Перезаряжаемый  
батарейный блок NP-  
FM500H

### **[Прочее]**

PictBridge Совместимый  
Exif Print Совместимый  
PRINT Image Matching III  
Совместимый  
Размеры Прибл. 130,8 × 98,5 ×  
74,7 мм (Ш/В/Г, за  
исключением  
выступов)  
Масса Прибл. 582 г (без  
батарей, карты памяти  
и принадлежностей для  
байонета)  
Температура эксплуатации  
от 0 до 40°C  
(При использовании  
микропривода: от 5 до  
40°C)

Exif Exif Ver.2.21  
USB-соединение  
Hi-Speed USB  
(совместимость с USB  
2.0)

### **Зарядное устройство BC-VM10**

Вход 100 В – 240 В перем.  
тока, 50/60 Гц  
Выход 8,4 В пост. тока, 750 мА  
Диапазон температуры  
эксплуатации  
от 0 до 40°C  
Диапазон температуры хранения  
от –20 до +60°C  
Габаритные размеры  
Прибл. 70 × 25 × 95 мм  
(Ш/В/Г)  
Масса Прибл. 90 г

### **Перезаряжаемый батарейный блок NP- FM500H**

Используемый батарейный блок  
Ионно-литиевая  
батарея  
Максимальное напряжение  
8,4 В пост. тока  
Номинальное напряжение  
7,2 В пост. тока  
Максимальный ток зарядки  
2,0 А  
Максимальное напряжение  
зарядки  
8,4 В пост. тока  
Емкость 11,8 Втч (1650 мАч)

Габаритные размеры	Прибл. 38,2 × 20,5 × 55,6 мм (Ш/В/Г)
Масса	Прибл. 78 г

Конструкция и технические характеристики могут быть изменены без уведомления.

### О фокусном расстоянии

Угол обзора данного фотоаппарата уже, чем у 35-мм пленочного фотоаппарата. Вы можете приблизительно определить эквивалент фокусного расстояния 35-мм пленочного фотоаппарата для фотосъемки с таким же углом обзора, увеличив фокусное расстояние Вашего объектива наполовину.

Например, при использовании 50-мм объектива Вы получите приблизительный эквивалент 75-мм объектива 35-мм пленочного фотоаппарата.

### О совместимости форматов данных изображения

- Эта фотокамера соответствует универсальному стандарту DCF (Design rule for Camera File system), разработанный ассоциацией JEITA (Japan Electronics and Information Technology Industries Association).
- Воспроизведение изображений, записанных Вашей фотокамерой на другой аппаратуре и воспроизведение Вашей фотокамерой

изображений, записанных или отредактированных на другой аппаратуре не гарантируется.

### Торговые марки

- **α** является торговой маркой Sony Corporation.
- “Memory Stick”, , “Memory Stick PRO”, MEMORY STICK PRO, “Memory Stick Duo”, MEMORY STICK DUO, “Memory Stick PRO Duo”, MEMORY STICK PRO DUO, “Memory Stick PRO-HG Duo”, MEMORY STICK PRO-HG DUO, “Memory Stick Micro”, “MagicGate” и MAGICGATE являются торговыми марками Sony Corporation.
- “InfoLITHIUM” является торговой маркой Sony Corporation.
- Microsoft, Windows и Windows Vista являются либо зарегистрированными торговыми марками, либо торговыми марками Microsoft Corporation в Соединенных Штатах Америки и/или в других странах.
- Macintosh, Mac OS, iMac, iBook, PowerBook, Power Mac и eMac являются торговыми марками или зарегистрированными торговыми марками Apple Inc.

- Intel, Intel Core, MMX и Pentium являются торговыми марками или зарегистрированными торговыми марками Intel Corporation.
- CompactFlash является торговой маркой SanDisk Corporation.
- Microdrive является зарегистрированной торговой маркой Hitachi Global Storage Technologies в Соединенных Штатах Америки и/или других странах.
- Adobe является зарегистрированной торговой маркой или торговой маркой Adobe Systems Incorporated в Соединенных Штатах Америки и/или других странах.
- Оптимизатор Д-диапазона использует технологию, разработанную  Apical Limited.
- Кроме того, названия систем и изделий, используемые в данном руководстве, являются, вообще говоря, торговыми марками или зарегистрированными торговыми марками их соответствующих разработчиков или производителей. Однако, знаки <sup>TM</sup> или <sup>®</sup> используются не во всех случаях в данном руководстве.

# Устранение неисправностей

Если в Вашей фотокамере возникла неисправность, попробуйте выполнить следующие действия по ее устранению. Проверьте пункты, указанные на стр. 174 - 185. Обратитесь к своему дилеру Sony или в местный уполномоченный сервисный центр Sony.

❶ Проверьте следующие позиции.

❷ Отсоедините батарейный блок, подождите минуту, снова установите батарейный блок и включите питание.

❸ Верните параметры в исходное состояние (стр. 142).

❹ Обратитесь к своему дилеру Sony или в местный уполномоченный сервисный центр Sony.

## Батарейный блок и питание

### Не удается установить батарейный блок.

- Вставляя батарейный блок, используйте край батарейного блока для нажатия рычага фиксатора (стр. 16).
- Проверьте номер модели батарейного блока (стр. 12, 18).

### Неправильная индикация оставшегося заряда батареи, или индикатор показывает достаточный заряд батареи, но заряд быстро разряжается.

- Данное явление происходит, когда Вы используете фотокамеру в очень жарком или очень холодном месте (стр. 189).
- Индикация оставшегося заряда батареи не соответствует действительному состоянию батареи. Чтобы откорректировать показания полностью разрядите, а затем зарядите батарейный блок.
- Батарейный блок разрядился. Установите заряженный батарейный блок (стр. 16).
- Батарейный блок вышел из строя (стр. 18). Замените его новым.

---

### **Не удается включить фотокамеру.**

- Правильно установите батарейный блок (стр. 16).
- Батарейный блок разрядился. Установите заряженный батарейный блок (стр. 16).
- Батарейный блок вышел из строя (стр. 18). Замените его новым.

---

### **Питание внезапно отключается.**

- Если Вы не выполняете операций с фотокамерой в течение определенного периода времени, камера переходит в режим экономии питания и будет практически отключена. Для отмены режима экономии питания выполните какое-либо действие с фотокамерой, например, нажмите кнопку затвора наполовину (стр. 139).

## **Фотосъемка**

### **При включении питания в режиме видискателя на ЖК-мониторе ничего не отображается.**

- По умолчанию, ЖК-монитор отключается при отсутствии операций в течение более пяти секунд для снижения расхода заряда батареи. Вы можете изменить время, через которое ЖК-монитор будет отключаться (стр. 139).
- ЖК-монитор отключен. Для включения ЖК-монитора нажмите кнопку DISP (стр. 78).

---

### **Изображение в видискателе недостаточно четкое.**

- Выполните соответствующую коррекцию диоптрий с помощью диска коррекции диоптрий (стр. 75).

---

### **В видискателе отсутствует изображение.**

- Переключатель LIVE VIEW/OVF установлен на “LIVE VIEW”. Установите его на “OVF” (стр. 74).

---

### **Изображение не записано.**

- Не установлена карта памяти.

---

### **Затвор не спускается.**

- Проверьте свободную емкость карты памяти (стр. 29). Если она заполнена, выполните одно из следующих действий:
  - Удалите ненужные изображения (стр. 125).
  - Замените карту памяти.
- Вы не можете записывать изображения во время зарядки встроенной вспышки (стр. 88).
- Затвор не может быть спущен, если объект находится не в фокусе (стр. 80).
- Объектив неправильно установлен. Правильно установите объектив (стр. 19).
- При соединении камеры с астрономическим телескопом установите режим записи на М и снимайте.
- Вы пытаетесь снять объект, для которого, возможно, требуется особая фокусировка (стр. 81). Используйте функцию блокировки фокуса или ручной фокусировки (стр. 82, 85).

---

### **Запись занимает длительное время.**

- Активирована функция подавления помех (стр. 135). Это не является неисправностью.
- Вы выполняете съемку в режиме RAW (стр. 131). Поскольку файл данных RAW большой, для выполнения съемки в режиме RAW может потребоваться время.

---

### **Изображение не сфокусировано.**

- Объект находится слишком близко. Выясните величину минимального фокусного расстояния объектива.
- Вы делаете съемку в режиме ручной фокусировки, установите рычаг режима фокусировки на АФ (автофокусировка) (стр. 80).

---

### **Eye-Start AF не работает.**

- Установите параметр [Eye-Start AF] на [Вкл] (стр. 74).
- Нажмите кнопку затвора наполовину.

---

### **Вспышка не работает.**

- Режим вспышки установлен на [Автовспышка]. Если Вы хотите убедиться, что вспышка срабатывает нормально, установите режим вспышки на [Запол.вспышка] (стр. 90).



---

**На изображениях, снятых с использованием вспышки, появляются размытые пятна.**

- Пыль в воздухе отразила свет вспышки и появилась на изображении. Это не является неисправностью.

---

**Вспышка перезаряжается слишком долго.**

- Вспышка сработала последовательно несколько раз за короткий период времени. Если вспышка сработала последовательно несколько раз, процесс перезарядки может занять больше времени, чем обычно, во избежание перегрева фотокамеры.

---

**Изображение, снятое со вспышкой, слишком темное.**

- Если объект находится за диапазоном действия вспышки (расстояние, на которое распространяется свет вспышки), изображение будет темным, поскольку свет вспышки не достигает объекта. При изменении светочувствительности по ISO диапазон вспышки также будет изменен (стр. 89).

---

**Дата и время записываются неправильно.**

- Установите правильные дату и время (стр. 25, 139).

---

**При нажатии кнопки затвора наполовину мигает индикация значения диафрагмы и/или скорости затвора.**

- Если объект слишком яркий или темный, это означает, что он находится за пределами доступного диапазона фотокамеры. Отрегулируйте настройку еще раз.

---

**Изображение имеет белесый цвет (засвеченное).**

**Размытый свет появляется на изображении (Двойное изображение).**

- Фотоснимок был снят при сильном источнике света, и через объектив прошел излишний свет. Наденьте бленду объектива.

---

### **Углы фотоснимка слишком темные.**

- Если используется какой-либо фильтр или бленда, снимите их и попробуйте выполнить съемку еще раз. В зависимости от толщины фильтра и в результате неправильного крепления бленды, на фотоснимке может частично появиться фильтр или бленда. Оптические свойства некоторых объективов могут привести к тому, что периферийные участки фотоснимков окажутся слишком темными (недостаточное освещение).

---

### **Глаза человека на снимке выглядят красными.**

- Активизируйте функцию уменьшения эффекта красных глаз (стр. 90).
- Подойдите ближе к объекту и выполните съемку объекта со вспышкой в пределах диапазона действия вспышки (стр. 89).

---

### **На ЖК-мониторе появляются и остаются точки.**

- Это не является неисправностью. Эти точки не записываются (стр. 5).
  - Вы можете уменьшить эффект этой проблемы с помощью функции распределения пикселей “Pixel mapping”.
- ① Установите переключатель LIVE VIEW/OVF в положение “LIVE VIEW”.
  - ② Наденьте крышку объектива.
  - ③ Кнопка MENU →  3 → [Pixel mapping] → [Да]

---

### **Размытое изображение.**

- Фотоснимок был сделан в темном месте без вспышки, что привело к дрожанию фотокамеры. Рекомендуется использовать функцию Super SteadyShot или штатив. В этой ситуации можно использовать вспышку (стр. 48).

---

### **На ЖК-мониторе или в видоискателе мигает шкала EV ◀ ▶.**

- Объект слишком яркий или слишком темный для диапазона экспозамера фотоаппарата.

---

## **Странные цвета изображения, записанного в режиме Live view.**

- В режиме Live view тщательно проверьте изображение, показываемое на ЖК-мониторе перед съемкой. Камера может не распознать цвет изображения непосредственно после включения режима Live view. В таких случаях вы можете не достичь желаемого результата.

## **Просмотр изображений**

### **Фотокамера не воспроизводит изображения.**

- Имя папки/файла было изменено на компьютере(стр. 154).
- Если файл изображения был обработан на компьютере, или если файл изображения был записан при помощи модели, отличной от модели вашей фотокамеры, воспроизведение на вашей фотокамере не гарантируется.
- Фотоаппарат находится в режиме USB. Отмените USB-соединение (стр. 152).

---

### **Изображение не появляется на экране телевизора.**

- Проверьте параметр [Видеовыход] и убедитесь, что выходной видеосигнал фотокамеры соответствует системе цветного телевидения, используемой в телевизоре (стр. 129).
- Проверьте правильность подключения (стр. 128).

## **Удаление/редактирование изображений**

### **Фотокамера не удаляет изображение.**

- Отмените защиту (стр. 123).

---

### **Вы удалили изображение по ошибке.**

- После удаления изображения вы не сможете восстановить его. Мы рекомендуем защищать изображения, которые вы не хотите удалять (стр. 123).

---

### **Невозможно установить метку DPOF.**

- Метки DPOF нельзя установить на файлах данных RAW.

### **Вы не знаете, совместима ли операционная система Вашего компьютера с фотокамерой.**

- Посмотрите “Рекомендуемая конфигурация компьютера” (стр. 145, 156).

---

### **Ваш компьютер не распознает фотокамеру.**

- Убедитесь, что камера включена.
- Если уровень заряда батареи низкий, установите заряженный батарейный блок (стр. 16) или используйте сетевой адаптер переменного тока/зарядное устройство (не прилагается).
- Используйте кабель USB (прилагается) (стр. 147).
- Отключите кабель USB и плотно подключите его еще раз.
- Установите параметр [USB-соединение] на [Съемный диск] (стр. 147).
- Отсоедините все оборудование, кроме фотокамеры, клавиатуры и мыши, от разъемов USB компьютера.
- Подключите фотокамеру непосредственно к компьютеру, а не через USB-концентратор или другое устройство (стр. 145).

---

### **Изображения не копируются.**

- Правильно выполните USB-соединение фотокамеры с компьютером (стр. 147).
- Выполните предписанную процедуру копирования для Вашей операционной системы (стр. 148).
- При съемке изображений с использованием карты памяти, отформатированной на компьютере, Вы, возможно, не сможете скопировать изображения на компьютер. Выполняйте съемку, используя карту памяти, отформатированную фотокамерой (стр. 134).

---

### **Изображение не воспроизводится на компьютере.**

- Если вы пользуетесь программой “Picture Motion Browser”, см. “Picture Motion Browser Guide”.
- Обратитесь к изготовителю компьютера или программного обеспечения.

---

## **Программа “Picture Motion Browser” не запускается автоматически после установления USB-соединения.**

- Выполните USB-соединение после включения компьютера (стр. 147).

---

## **Вы не знаете, как работать с программным обеспечением (прилагается).**

- Обратитесь к справке или к руководству по каждой программе.

## **Карта памяти**

---

### **Карта памяти не устанавливается в фотокамеру.**

- Неверная ориентация карты памяти. Вставляйте карту в правильном направлении (стр. 21).

---

### **Невозможно выполнить запись на карту памяти.**

- Карта памяти заполнена. Удалите ненужные изображения (стр. 125).
- Установлена карта памяти, непригодная для использования (стр. 21).
- Вы используете карту памяти с переключателем защиты от записи, и этот переключатель установлен в положение LOCK. Установите переключатель в положение записи.

---

### **Микродискковод нагревается.**

- Вы используете микродискковод в течение длительного времени. Это не является неисправностью.

---

### **Вы по ошибке отформатировали карту памяти.**

- При форматировании все данные на карте памяти удаляются. Вы не сможете их восстановить.

---

### **“Карта памяти “Memory Stick PRO Duo” не распознается компьютером, имеющим слот “Memory Stick”.**

- Если карта памяти “Memory Stick PRO Duo” не поддерживается слотом “Memory Stick” вашего компьютера, подключите фотокамеру к компьютеру (стр. 147). Компьютер распознает карту памяти “Memory Stick PRO Duo”.

См. также раздел “PictBridge-совместимый принтер” (как изложено ниже) для получения сведений по следующим вопросам.

---

### **Цвет изображения выглядит странно.**

- При печати изображений, записанных в режиме Adobe RGB, на принтерах sRGB, не совместимых с Adobe RGB (DCF2.0/Exif2.21), изображения печатаются с более низким уровнем интенсивности цвета (стр. 107).

---

### **При печати обрезаются края изображений.**

- В зависимости от принтера, могут обрезаться левый, правый, верхний или нижний края. Обычно боковая сторона изображения обрезается при печати изображения, снятого в формате [16:9].
- Если Вы печатаете на своем принтере, отмените параметры обрезки или печати без полей. Обратитесь к изготовителю принтера, чтобы узнать, предусмотрены ли у принтера данные функции.
- Если Вы печатаете в ателье, спросите, могут ли они распечатать изображения без обрезки обоих краев.

---

### **На изображениях не печатается дата.**

- С помощью программы “Picture Motion Browser” можно напечатать изображения с датой (стр. 159).
- Эта фотокамера не имеет функции наложения даты на изображения. Тем не менее, так как изображения, снятые этой фотокамерой, содержат информацию о дате съемки, можно напечатать изображения с наложенной на них датой, если принтер или программа распознает информацию в формате Exif. По вопросу совместимости с данными Exif обратитесь к изготовителю принтера или программного обеспечения.
- Если Вы печатаете снимки в ателье, изображения могут быть напечатаны с датой, если Вы попросите об этом.

## PictBridge-совместимый принтер

Для дополнительной информации обратитесь к инструкции по эксплуатации, прилагаемой к принтеру, или проконсультируйтесь с изготовителем принтера.

---

### Невозможно установить соединение.

- Фотокамеру нельзя непосредственно подключить к принтеру, несовместимому со стандартом PictBridge. Обратитесь к изготовителю принтера за консультацией, является ли принтер совместимым с PictBridge.
- Установите параметр [USB-соединение] на [PTP] (стр. 165).
- Отсоедините и подсоедините кабель USB еще раз. Если принтер выдает сообщение об ошибке, обращайтесь к инструкции по эксплуатации, прилагаемой к принтеру.

---

### Невозможно напечатать изображения.

- Проверьте, правильно ли подключены фотокамера и принтер при помощи кабеля USB.
- Файлы данных RAW напечатать нельзя.
- Печать изображений, снятых при помощи фотокамер, отличных от данной фотокамеры, или изображений, модифицированных компьютером, может не выполняться.

---

### На участке изображения, предназначенном для вставки даты, печатаются символы “---- -- --”.

- Печать изображений, не имеющих данных записи, не может быть выполнена со вставленной датой. Установите параметр [Печать даты] на [Выкл] и выполните печать изображения еще раз (стр. 168).

---

### Невозможно выполнить печать изображения выбранного размера.

- Отсоедините и подсоедините заново кабель USB всякий раз, когда Вы меняете размер бумаги после подключения принтера к фотокамере.
- Настройки печати фотокамеры отличаются от настроек принтера. Измените настройки фотокамеры (стр. 166) или принтера.

---

## **Невозможно управлять фотокамерой после отмены печати.**

- Подождите немного, пока принтер выполняет отмену. В зависимости от принтера, для этого может понадобиться некоторое время.

## **Прочее**

### **Объектив запотел.**

- Произошла конденсация влаги. Выключите фотокамеру и оставьте ее примерно на час перед использованием (стр. 189).

---

### **При включении фотокамеры появилось сообщение “Установить дату и время?”.**

- Фотокамера без батарейного блока или с почти разряженной батареей некоторое время не использовалась. Зарядите батарейный блок и снова установите дату (стр. 25). Если установка даты теряется при каждой зарядке батарейного блока, обратитесь за консультацией к своему дилеру Sony или в местный уполномоченный сервисный центр Sony.

---

### **Количество доступных для записи изображений не уменьшается или уменьшается на два за один раз.**

- Это связано со степенью сжатия, так как при съемке с использованием формата JPEG размер изображения после сжатия изменяется по-разному в зависимости от снимаемого изображения (стр. 131).

---

### **Настройка сброшена без восстановления исходных значений.**

- Батарейный блок был извлечен при переключателе POWER, установленном в положение ON. При извлечении батарейного блока убедитесь в том, что переключатель POWER установлен в положение OFF и индикатор доступа не горит (стр. 25).



---

### **Фотокамера работает неправильно.**

- Выключите фотокамеру. Извлеките и вставьте снова батарейный блок. Отсоедините шнур питания, если используется сетевой адаптер переменного тока/зарядное устройство (не прилагается). Если фотокамера горячая, дайте ей остыть перед выполнением этой корректирующей процедуры. Если после этого фотокамера все равно не работает, обратитесь за консультацией к своему дилеру Sony или в местный уполномоченный сервисный центр Sony.

---

### **Мигают пять полос на шкале Super SteadyShot.**

- Функция Super SteadyShot не работает. Вы можете продолжать съемку, но функция Super SteadyShot работать не будет. Выключите и включите фотокамеру. Если шкала Super SteadyShot продолжает мигать, обратитесь за консультацией к своему дилеру Sony или в местный уполномоченный сервисный центр Sony.

---

### **На экране отображается "--E--".**

- Извлеките и снова установите карту памяти. Если индикация не исчезла, отформатируйте карту памяти.

# Предупреждающие сообщения

При появлении следующих сообщений следуйте инструкциям.

---

## Только для батареи “InfoLITHIUM”

- Используется несовместимый батарейный блок (стр. 18).

---

## Установить дату и время?

- Установите дату и время. Если сообщение появляется часто, это значит, что разрядилась внутренняя резервная батарея. Замените батарею (стр. 25, 190).

---

## Недостаточно питания.

- Вы пытались выполнить действие [Режим очистки] при недостаточном уровне заряда батареи. Зарядите батарейный блок или используйте сетевой адаптер переменного тока/зарядное устройство (не прилагается).

---

## Нет карты

- Вставьте карту памяти.

---

## Невозможно использовать карту. Форматировать?

- Карта памяти была отформатирована на компьютере и формат файла был изменен, или карта памяти была отформатирована на другом устройстве. Выберите [Да], затем отформатируйте карту памяти. Вы можете снова использовать эту карту памяти, но все ранее записанные на ней данные будут удалены. Процесс форматирования занимает некоторое время. Если это сообщение появляется снова, замените карту памяти.

---

## Ошибка карты

- Установлена несовместимая карта памяти или форматирование не выполнено.

---

## Переустановите карту.

- Установленную карту памяти невозможно использовать с данным фотоаппаратом.
- Карта памяти повреждена.
- Загрязнены контакты карты памяти.

---

### Обработка...

- Процесс подавления шумов при длительной выдержке идет, пока открыт затвор. Во время процесса подавления шумов дальнейшая съемка невозможна.

---

### Невозможно отобразить.

- Изображения, записанные с помощью других фотокамер или видоизмененные с помощью компьютера, могут не отображаться.

---

### Объектив не прикреплен.

#### Затвор заблокирован.

- Объектив неправильно установлен или не установлен. Если фотокамера присоединяется к астрономическому телескопу или подобному устройству, установите режим записи на M.

---

### Нет изображений

- На карте памяти нет изображений.

---

### Изображение защищено.

- Попытка удаления защищенных изображений.

---

### Невозможно напечатать.

- Попытка пометить файлы RAW меткой DPOF.

---

### Запуск USB-соединения

- USB-соединение установлено. Не отключайте кабель USB.

---

### Проверьте подключенное устройство.

- Невозможно установить соединение PictBridge. Отключите кабель USB и подключите его еще раз.

---

### Камера перегрелась.

#### Позвольте камере остыть.

- Фотокамера нагрелась из-за непрерывной съемки. Выключите питание. Дайте фотокамере остыть и подождите, пока она будет снова готова к съемке.

---

### Ошибка фотоаппарата

#### Системная ошибка.

- Отключите питание, извлеките батарейный блок, затем повторно вставьте его. Если это сообщение появляется часто, обратитесь за консультацией к своему дилеру Sony или в местный уполномоченный сервисный центр Sony.

---

**Невозможно увеличить.  
Невозможно повернуть  
кадр.**

- Изображения, записанные на других фотокамерах, возможно, не удастся увеличить или повернуть.

---

**Нет измененных  
изображений**

- Попытка защитить изображения или задать данные DPOF без изменения спецификации этих изображений.

---

**Создан дополн папок  
невозм**

- На карте памяти существует папка с именем, начинающимся с “999”. В этом случае больше нельзя создавать папки.

---

**Печать отменена.**

- Задание печати было отменено. Отсоедините кабель USB или выключите питание фотокамеры.

---

**Невозможно отметить.**

- Попытка пометить файлы RAW на экране PictBridge.

---

**Нет пригодных для печати  
изображений**

- Попытка печати изображений из папки, в которой нет изображений, при выбранной опции [Печать папки].

---

**Ошибка принтера**

- Проверьте принтер.
- Проверьте, не повреждено ли изображение, которое Вы хотите напечатать.

---

**Принтер занят**

- Проверьте принтер.

# Меры предосторожности

## Не используйте/не храните фотокамеру в следующих местах

- В чрезмерно жарком, сухом или влажном месте  
В таких местах, как, например, в автомобиле, припаркованном под прямыми лучами солнца, корпус фотокамеры может деформироваться, и это может привести к неисправности.
- Под прямыми лучами солнца или вблизи нагревательного прибора
- Корпус фотокамеры может обесцветиться или деформироваться, и это может привести к неисправности.
- В месте, подверженном качающей вибрации
- Вблизи источников сильного магнитного поля
- В местах с повышенным содержанием песка или пыли  
Будьте осторожны, чтобы не допустить попадания песка или пыли в фотокамеру. Это может привести к неисправности фотокамеры, и, в некоторых случаях, эта неисправность не может быть устранена.

## О переноске

- Не забудьте надеть крышку объектива или крышку байонета, когда фотокамера не используется. Прикрепляя крышку байонета, удалите всю пыль с крышки перед установкой ее на фотокамеру.

## О температурах эксплуатации

Ваша фотокамера предназначен для эксплуатации при температуре от 0°C до 40°C (При использовании микродисковод: от 5°C до 40°C). Съемка в очень холодных или жарких местах, где температура превышает указанный диапазон, не рекомендуется.

## О конденсации влаги

При быстром перемещении фотокамеры из холодного места в теплое, внутри или снаружи фотокамеры может конденсироваться влага. Эта конденсация влаги может привести к неисправности фотокамеры.

## Как предотвратить конденсацию влаги

При перемещении фотокамеры из холодного места в теплое помещение поместите камеру в пластиковый пакет и дайте ей около часа для адаптации к условиям нового места.

### **При конденсации влаги**

Выключите фотокамеру и подождите около часа, пока влага не испарится. Обратите внимание, что если Вы попытаетесь выполнять съемку, когда внутри объектива остается влага, Вы не сможете записать качественные изображения.

### **О внутренней подзаряжаемой батарее**

В этой фотокамере имеется встроенная подзаряжаемая батарея, предназначенная для сохранения даты, времени и других установок вне зависимости от того, включено или выключено питание. Эта подзаряжаемая батарея постоянно заряжается в течение всего времени использования Вашей фотокамеры. Однако, если Вы используете камеру только в короткие промежутки времени, она постепенно разряжается, и если Вы совсем не пользуетесь фотокамерой примерно в течение 8 месяцев, она полностью разрядится. В этом случае перед эксплуатацией фотокамеры не забудьте зарядить эту подзаряжаемую батарею. Вместе с тем, если эта подзаряжаемая батарея не заряжена, Вы можете пользоваться фотокамерой до тех пор, пока Вам не

понадобится записать дату и время.

### **Способ зарядки внутренней подзаряжаемой батареи**

Вставьте заряженный батарейный блок в фотокамеру, или подсоедините камеру к сетевой розетке при помощи сетевого адаптера переменного тока/зарядного устройства (не прилагается), и оставьте камеру на 24 часа или более с выключенным питанием.

### **Примечания о записи/воспроизведении**

- Перед съемкой событий, происходящих только один раз, выполните пробную съемку, чтобы убедиться в правильной работе фотокамеры.
- Данная камера не является пыле-, влагозащищенной и водонепроницаемой.
- Не смотрите на солнце или источник сильного света через снятый объектив или видоискатель. Это может вызвать непоправимое поражение Ваших глаз. Или же может привести к неисправности Вашей фотокамеры.
- Не используйте камеру вблизи генераторов сильных радиоволн или источников излучения. Фотокамера может не выполнить запись или

воспроизведение надлежащим образом.

- Использование фотокамеры в местах с повышенным содержанием песка или пыли может привести к неисправности.
- При возникновении конденсации влаги, удалите ее перед использованием фотокамеры (стр. 190).
- Не трясите фотокамеру и не стучите по ней. Помимо неисправности и невозможности выполнять запись изображений, это может привести к непригодности носителя информации или стать причиной искажения, повреждения или потери данных.
- Перед использованием вспышки очистите ее поверхность. Выделение тепла от вспышки может привести к тому, что грязь на поверхности вспышки вызовет обесцвечивание поверхности вспышки или же прилипнет к поверхности вспышки, в результате чего освещенность станет недостаточной.
- Храните фотокамеру, прилагаемые принадлежности и т. п. в недоступном для детей месте. Батарейный блок, крышка разъема крепления дополнительных аксессуаров и т. п. могут быть проглочены. В случае возникновения

подобной проблемы, немедленно обратитесь за консультацией к врачу.

# Указатель

## А

- Авто.откл.с вид.....141
- Автовспышка.....88, 90
- Автоматическая фокусировка.....80
- Автопросмотр.....140
- Автоспуск.....110

## Б

- Баланс белого.....102
- Батарейный блок.....16
- Беспроводная вспышка.....91
- Блокирование фокусировки.....82
- Блокирование экспозиции...92
- Блокировка АЭ.....92
- Брекетинг.....111
- Брекетинг при общем освещении.....112
- Брекетинг WB.....113

## В

- Видеовыход.....129
- Видоискатель.....75, 79
- Врем.отобр.дисп.....140
- Вспышка выкл.....50, 90
- Выбор сцены.....53
- Высокоскоростная синхронизация.....79

## Г

- Гистограмма .... 97, 114, 121, 122
- Глубина резкости..... 59

## Д

- Датчики видоискателя..... 28
- Диафрагма .....59, 64
- Дисп.реж.воспр. .... 115
- Дополн. синхр..... 90

## Ж

- ЖК-монитор..... 39, 41, 76, 78, 120

## З

- Закат..... 57
- Зарядка батарейного блока..... 13
- Защита..... 123
- Звуковые сигн..... 139

## И

- Индексный экран..... 118
- Индикатор фокусировки ..... 81
- Интеллектуальный телеконвертер..... 86

## К

- Карта памяти CF..... 21
- Качество изображения..... 131
- Кнопка дисковогода..... 42



Кнопка AEL.....	138	Ночной портрет .....	58
Кнопка Fn.....	42	<b>О</b>	
Количественное значение экспозиции .....	59	Область АФ .....	84
Количество записываемых изображений.....	29, 30	Объектив .....	19
Конденсация влаги .....	189	Оптим.Д-диапаз.....	106
Контрастность.....	106	<b>П</b>	
Коррекция экспозиции.....	95	Пейзаж .....	54
Коррекция экспозиции вспышки .....	98	Переключение программы .....	63
Коэффициент сжатия.....	131	Печать .....	163, 165
Крышка видоискателя.....	27	Печать даты .....	164
<b>М</b>		Печать индекса.....	164
Макро .....	55	Плечевой ремень .....	27
Масштабирование .....	86	Повернуть.....	115
Медленная синхр.....	90	Подавление помех .....	135
Меню .....	45	Подсветка АФ .....	89
Микродисковод .....	21	Покадровая АФ.....	83
Мультисегментный .....	100	Покадровый сдвиг .....	111
<b>Н</b>		Пользовательский баланс белого.....	104
Наглазник.....	27	Портрет.....	53
Нажатие наполовину .....	51, 80	Правильная экспозиция .....	65, 68
Название папки .....	133	Предустановленный баланс белого цвета.....	102
Настройка диоптрий .....	75	Приоритет диафрагмы .....	64
Насыщенность.....	106	Приоритет скорости затвора .....	67
Непрерывная АФ .....	83	Программная автоматическая регулировка .....	61
Непрерывная съемка.....	109	Просмотр изображений .....	114, 128
Непрерывный брекетинг ...	111		
Номер файла .....	133		
Ночной вид.....	58		

## **Р**

Размер изобр. ....	130
Режим АФ .....	83
Режим вспышки .....	88, 90
Режим очистки .....	32
Режим протяжки .....	109
Режим фокусировки .....	83
Режим экспозамера .....	100
Режим экспозиции .....	59
Резкость .....	106
Ручная фокусировка .....	85
Ручная экспозиция .....	70
Ручное переключение .....	71

## **С**

Сброс .....	142
Сброс настроек .....	143
Сброс реж.зап. ....	142
Скорость затвора .....	59, 67
Слайд-шоу .....	119
Создать папку .....	134
Спортивные соревнования ...	56
Съемка .....	50
Съемка BULB .....	72

## **Т**

Творческий Стил ь .....	106
Технические характеристики .....	169
Точечный .....	100

## **У**

Удалить .....	125
---------------	-----

Ум.эфф.кр.глаз .....	90
Уменьшение дрожания камеры .....	46
Управление вспышкой .....	99
Уст.Даты/Врем. ....	25, 139
Уст.диска упр. ....	63, 138
Устан.приорит. ....	137
Установка часов .....	25
Установка DPOF .....	163
Участок высокой контрастности .....	122
Участок низкой контрастности .....	122

## **Ф**

Фокусировка .....	80
Фокусное расстояние .....	172
Формат .....	131
Форматировать .....	134
Функция удаления пыли .....	32
Функция Super SteadyShot ...	48

## **Ц**

Цветовая температура .....	103
Цветовой фильтр .....	103
Центровзвешенный .....	100

## **Ч**

Чувствительность по ISO .....	101
-------------------------------	-----

## **Ш**

Шкала EV .....	93, 112
----------------	---------

## **Э**

Эконом.питания .....	139
Экран увеличенного изображения .....	116
Экспомер в 40 сегментах сотовой формы .....	170
Экспозиция.....	59

## **Я**

Яркость ЖКД.....	140
------------------	-----

## **A-Z**

Adobe RGB .....	106
Eye-Start AF .....	74
Image Data Converter SR....	161
Image Data Lightbox SR.....	162
JPEG .....	131
Live view.....	74
“Memory Stick Duo” .....	21
NR высокого ISO.....	135
NR долгой эксп. ....	135
PictBridge .....	165
Picture Motion Browser .....	159
Pixel mapping.....	178
RAW .....	131, 161
USB-соединение.....	147, 166