

Содержание

Указания по технике безопасности.....	3
ГЛАВА 1. Описание	5
1.1 Характеристики.....	5
1.2 Комплектация.....	6
ГЛАВА 2. Контроль и функции.....	7
2.1 Передняя панель.....	7
2.2 Задняя панель.....	8
2.3 Пульт Дистанционного Управления.....	9
ГЛАВА 3. Подключение	10
3.1 Подключение Телевизора и Видеомагнитофона	10
3.1.1 Подключение Телевизора через RF порт	10
3.1.2 Подключение Телевизора и Видеомагнитофона SCART кабелем.....	11
3.2 Подключение тарелки	12
3.2.1 Подключение тарелки через выход DISH IN	12
3.2.2 Подключение Тарелки через DiSeqC.....	13
ГЛАВА 4. Установка и Эксплуатация. Главное меню.....	14
4.1 Меню «Инсталляция».....	15
4.1.1 Настройка антенны.....	15
4.1.2 Автоматический поиск спутника.....	17
4.1.3 Поиск транспондера вручную	18
4.1.4 Возврат к заводским установкам.....	19
4.1.5 Установка системы универсального автоматического поиска спутника USALS..	19
4.1.6 Обновление софта	19

4.2	Организация сервиса	20
4.2.1	Свойства каналов	20
4.2.2	Редактирование каналов и транспондеров	20
4.2.3	Удаление спутника.....	21
4.2.4	Сортировка каналов.....	21
4.2.5	Редактирование списка транспондеров	21
4.2.6	Встроенная система кодирования.....	22
4.3	Настройка приемника	22
4.3.1	Внешние настройки	22
4.4	Просмотр общей информации	24
4.4.1	Кнопка INFO.....	24
4.4.2	Список ТВ и радио каналов	25
4.4.3	Список избранных каналов	25
4.4.4	Выбор языка аудио	26
4.4.5	Выбор направления аудио	26
4.4.6	Гид по программам EPG	27
4.4.7	Телетекст и субтитры.....	28
4.4.8	Таймер, выключение.....	28
ГЛАВА 5. Дополнительная информация		29
5.1	Устранение неполадок.....	29
5.2	Техническая спецификация	30
5.3	Распайка	32
5.4	Словарь терминов	33
5.5	Структура меню	35



Указания по технике безопасности

Конструкция данного спутникового приёмника отвечает международным стандартам безопасности. Тем не менее, эксплуатация любых электрических приборов требует осторожности. Мы рекомендуем Вам обратиться к квалифицированным специалистам для установки приёмника и спутниковой системы в целом. Однако если Вы решили установить систему самостоятельно, пожалуйста, внимательно ознакомьтесь с содержанием настоящего руководства по эксплуатации. Обратите особое внимание на инструкции по безопасности, приведенные ниже.

Напряжение электропитания

Электропитание приёмника осуществляется от источника переменного тока напряжением 110-240В, с частотой 50/60 Гц. Убедитесь в соответствии Вашего источника питания требуемым значениям. Не перегружайте сеть питания, удлинители или адаптеры, так как это может стать причиной пожара или электрического шока.

Жидкие вещества

Храните жидкие вещества вдали от приёмника, не допускайте их попадания внутрь.

Посторонние предметы

Любые мелкие предметы должны храниться вдали от приёмника, так как они могут упасть в его вентиляционные отверстия и стать серьезной причиной неисправности. Попадание внутрь приёмника насекомых может так же вызвать неисправность приёмника и как следствие привести к пожару.

Очистка приёмника

Отключите приёмник от сети питания перед его очисткой. Для очистки внешней поверхности корпуса используйте мягкую слегка влажную материю. Не используйте растворители!

Вентиляция

Не блокируйте вентиляционные отверстия приёмника. Убедитесь, что в месте его установки обеспечена свободная циркуляция воздуха. Никогда не ставьте приёмник на мягкую поверхность или скатерть. Не включайте и не храните приёмник вблизи источника тепла или в месте, где он подвергается воздействию прямых солнечных лучей. Никогда не ставьте на приёмник какое-либо другое электронное оборудование.

Подключаемые устройства

Не используйте не рекомендованные для подключения к приёмнику устройства,

так как это и может привести к повреждению этого устройства и приёмника.

Подключение конвертера спутниковой антенны

Отключите приёмник от сети питания перед подключением или отключением кабеля от конвертера. Ошибка или невнимательность могут стать причиной повреждения конвертера и/или приёмника.

Подключение к телевизору и видеомагнитофону

Отключите приёмник от сети питания перед подключением или отключением кабеля от телевизора и видеомагнитофона. Ошибка или невнимательность могут стать причиной повреждения телевизора и/или видеомагнитофона и/или приёмника.

Заземление

Кабель конвертера и спутниковая антенна должны быть заземлены. Система заземления должна соответствовать требованиям электробезопасности.

Место установки

Установите приёмник внутри помещения на жесткую поверхность. Исключите любую возможность попадания на него прямых солнечных лучей и воздействия влаги.

ПРЕДУПРЕЖДЕНИЕ:

ЧТОБЫ ИСКЛЮЧИТЬ ОПАСНОСТЬ ЭЛЕКТРИЧЕСКОГО ШОКА, НЕ СНИМАЙТЕ КРЫШКУ ИЛИ ЗАДНЮЮ ПАНЕЛЬ ПРИЁМНИКА. ПРИЁМНИК НЕ СОДЕРЖИТ БЛОКОВ И ЧАСТЕЙ, КОТОРЫЕ МОГУТ ОБСЛУЖИВАТЬСЯ ПОЛЬЗОВАТЕЛЕМ. ПРИ НЕОБХОДИМОСТИ ОБРАЩАЙТЕСЬ К КВАЛИФИЦИРОВАННОМУ ПЕРСОНАЛУ СЕРВИСНОЙ СЛУЖБЫ.

Внимание!

Нельзя вставлять металлические и другие посторонние предметы в слоты, предназначенные для установки модулей и карт доступа, так как это может привести к повреждению приёмника, сокращению его срока службы и прекращению гарантийных обязательств

Общая информация

Данная инструкция предоставляет полную информацию по установке и функционированию приемника. Все функции приемника могут выполняться при помощи кнопок на пульте дистанционного управления (ПДУ), и некоторые функции могут выполняться при помощи кнопок на передней панели. Приемник прост и удобен в использовании. При возникновении любых проблем с приемником, обратитесь к соответствующему разделу инструкции или проконсультируйтесь у своего дилера.

ГЛАВА 1 Описание

ГЛАВА 1. Описание

1.1 Характеристики

- Яркая графика
- MPEG-2 & полностью совместимый с DVB
- MPEG-2 видео (MP@ML), MPEG-1 аудио слой 1, слой 2
- PLL RF-модулятор UHF 21~69 с PAL I / G / B / D / K
- Контроль LNB (0/22КГц тон, 13/18V 14/19V)
- Цифровой тюнер с функцией Loop Through
- Возможность приема SCPC/МРСР со спутников C /Ku-Band
- Цифровой тюнер с функцией Loop-through
- Высокая символьная скорость 1~45Мпс & входная частота 950~2150МГц
- Поддержка DiSeqC 1.2
- 2 SCART для TV, VCR
- Удобное полнофункциональное экранное меню
- 256-цветовая графика
- Мульти-языковое меню
- 4-разрядный 7-сегментный LED дисплей
- Различные коэффициенты разрешения (4:3, 16:9)
- EPG (Электронный гид по программам)
- Маленькая картинка экрана в EPG
- Телетекст и субтитры (VBI & OSD)
- Простая установка
- Возможность хранения большого количества каналов (2000 каналов, 500 транспондеров).
- Функция сохранения и группировки избранных каналов
- Функция родительского контроля
- RS-232 порт
- Встроенная система кодировки Irdeto

ГЛАВА 1 Описание

1.2 Комплектация

- Руководство пользователя
- Пульт управления
- Батареи



Рисунок 1. Комплектация

ГЛАВА 2 Контроль и функции

ГЛАВА 2. Контроль и функции

2.1 Передняя панель

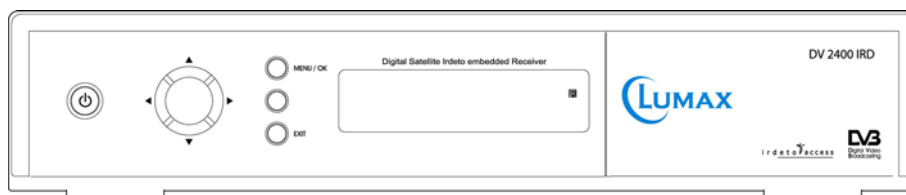

	1. Кнопка ВКЛ/ВЫКЛ Включение/выключение приёмника.
	2. Дисплей (4-знака / 7-сегментов) 4-значный дисплей отображает информацию о канале. В режиме ожидания 7-сегментный дисплей показывает информацию о канале. Красный дисплей - индикатор режима ожидания.
	3. Кнопка MENU/OK Отображает Главное меню в режиме просмотра. Активирует подсвеченный пункт меню в режиме просмотра главного меню.
	4. Кнопка EXIT Выход из текущего меню или отмена текущей операции.
	5. Кнопки Вверх/Вниз Переключение каналов в режиме просмотра и передвижение по пунктам меню в режиме меню.
	6. Кнопки Вправо/Влево Регулировка уровня громкости в режиме просмотра, смена установок в режиме меню.

ГЛАВА 2 Контроль и функции

2.2 Задняя панель











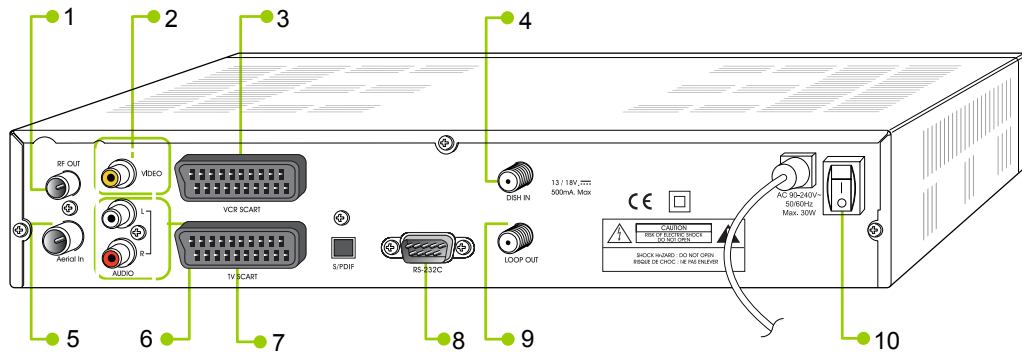











Рисунок 2. Задняя панель

1	RF OUT	Подключение телевизора
2	VIDEO	Подключение телевизора или любого другого видеоприемника
3	VCR SCART	Подключение видеомассового накопителя, используя разъем SCART
4	DISH IN	Подключение спутниковой тарелки
5	Aerial In	Подсоединение обычной телевизионной антенны для возможности просмотра местных телевизионных каналов
6	AUDIO	Подключение любого аудиоприемника
7	TV SCART	Подключение телевизора
8	RS-232C	Подключение приемника к порту компьютера для обновления программного обеспечения
9	LOOP OUT	Разъем для подключения другого приемника
10	POWER	Включение и отключение приемника от сети 220 В

ГЛАВА 2 Контроль и функции

2.3 Пульт Дистанционного Управления

	1. Включение/выключение приёмника.
	2. Включение/выключение звука.
	3. Вывод номера нужного канала для просмотра
	4. Переключение между режимами ТВ/Приёмник
	5. Переключение между режимами ТВ/Радио
	6. Выбор нужного пункта меню или ввод какого-либо значения
	7. Переключение каналов или перемещение курсора
	8. Регулировка громкости или перемещение курсора
	9. Отображает Главное меню в режиме просмотра и каналы
	10. Выход из главного меню
	11. Вызов EPG (Электронный телегид)
	12. Выводит информацию о каналах и передачах
	13. Вывод телетекста
	14. Отображение списка избранных каналов
	15. Таймер выключения
	16. Синяя кнопка : Возврат в предыдущее меню/ на предыдущий канал
	17. Выбор звуковой дорожки
	18. Используется для специальных функций, например для сортировки по алфавиту
	19. Включение и выключение субтитров

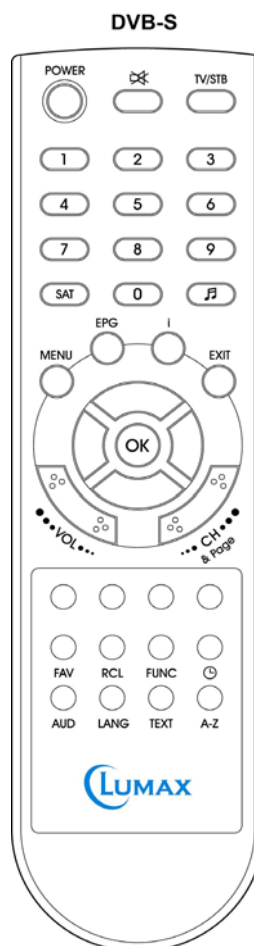

ГЛАВА 3 Подключение

ГЛАВА 3. Подключение

Существует несколько способов подключения приёмника к Вашей Аудио/ТВ системе. Мы рекомендуем Вам воспользоваться одной из приведенных ниже схем для получения наилучших результатов.

3.1 Подключение Телевизора и Видеомагнитофона

3.1.1 Подключение Телевизора через RF порт

1. Подключите один конец RF кабеля к разъему RF OUT на приемнике, а другой конец к гнезду RF IN на Вашем телевизоре
2. Подключите Вашу ТВ антенну к разъему Aerial IN на приёмнике для приема местных эфирных каналов.
3. Подключите коаксиальный кабель тарелки к гнезду DISH IN на приёмнике.



Рисунок 3. Подключение Телевизора через RF порт

ГЛАВА 3 Подключение

3.1.2 Подключение Телевизора и Видеомагнитофона SCART кабелем

1. Подключите один конец 21-контактного кабеля SCART к разъему TV SCART на приёмнике, а другой конец к гнезду SCART на телевизоре.
2. Подключите один конец 21-контактного кабеля SCART к разъему VCR SCART на приёмнике, а другой конец к гнезду SCART на видеомагнитофоне.
3. Подключите один конец ВЧ кабеля к разъему TV OUT на терминале, а другой конец к гнезду RF IN на Вашем видеомагнитофоне.
4. Подключите один конец ВЧ кабеля к разъему RF OUT на Вашем видеомагнитофоне, а другой конец к гнезду RF IN на Вашем телевизоре.
5. Подключите Вашу ТВ антенну к разъему DISH IN на приёмнике для приема местных эфирных каналов.
6. Соедините LNB и приемник при помощи кабеля (через выход IF INPUT на приёмнике).

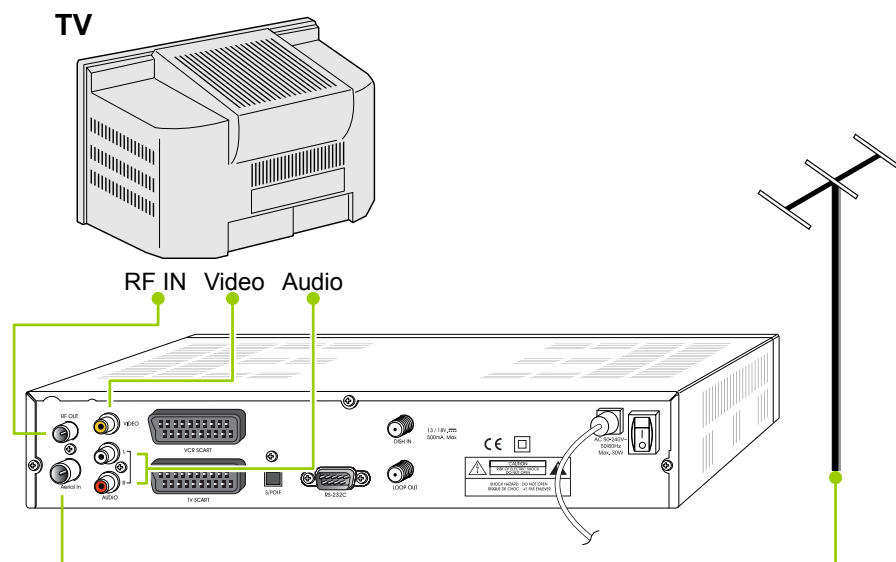

Рисунок 4. Подключение Телевизора и Видеомагнитофона SCART кабелем

ГЛАВА 3 Подключение

3.2 Подключение тарелки

3.2.1 Подключение тарелки через выход DISH IN

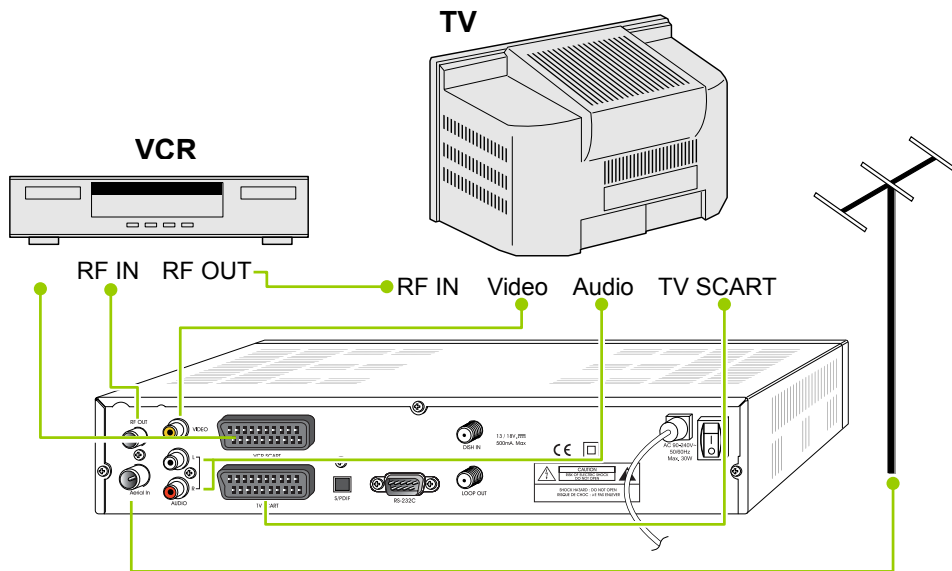
Подключите коаксиальный кабель к разъему DISH IN приёмника



Рисунок 5. Подключение Тарелки

ГЛАВА 3 Подключение

3.2.2 Подключение Тарелки через DiSEqC

Подключите коаксиальный кабель к разъему DISH IN приёмника

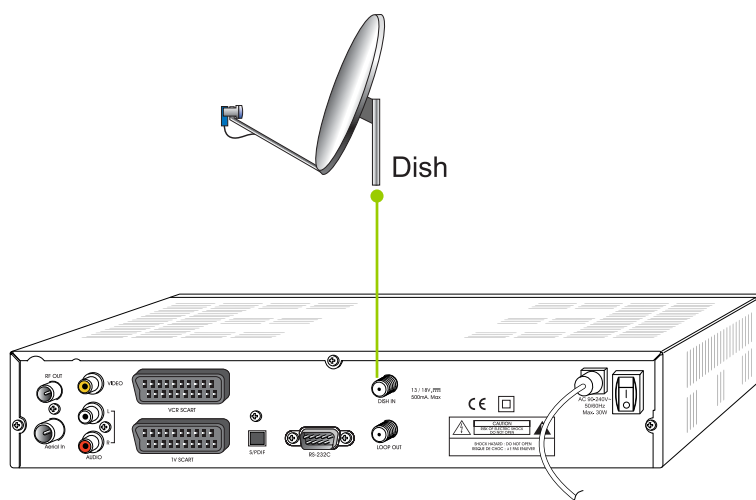

Рисунок 6. Подключение Тарелки, используя DiSEqC

ГЛАВА 4. Установка и Эксплуатация. Главное меню.

ГЛАВА 4. Установка и Эксплуатация. Главное меню.

* Начало работы

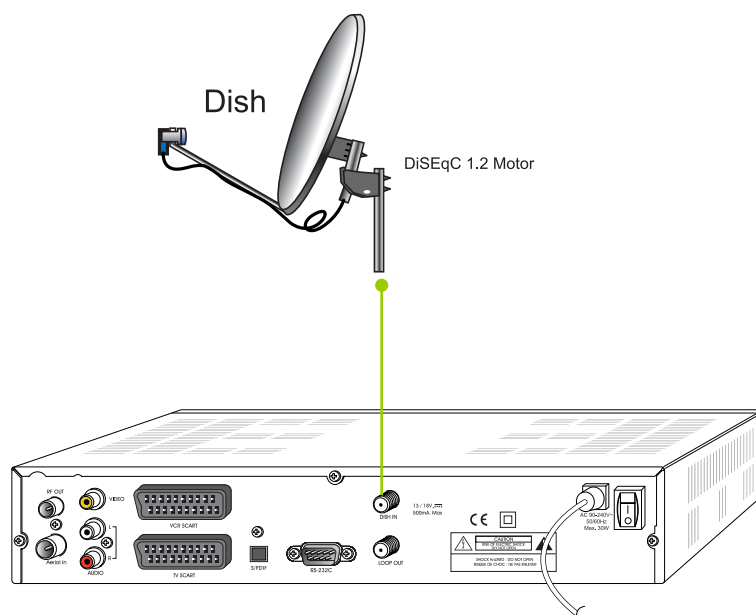
- а) Включите телевизор и приёмник.
- б) Появится всплывающее меню выбора языка. Выберите один язык, используя кнопки Вверх/Вниз, и нажмите ОК, чтобы продолжить.



- в) Нажмите кнопку MENU для отображения Главного Меню. Главное Меню выглядит как таблица, состоящая из 4 пунктов – Инсталляция, Организация службы, Настройка приёмника, CAS. Выбранный пункт меню подсвечивается голубым цветом. Большинство пунктов меню имеют короткие подсказки внизу экрана.



- Используя кнопки Вверх/Вниз(▲/▼) перейдите на нужный пункт меню и нажмите кнопку ОК
- Если вы хотите вернуться в предыдущее меню - нажмете кнопку EXIT.

- г) Нажмите кнопку ОК на пункте «Инсталляция». Появится окошко запроса пароля. Введите заводской пароль 0000.



ГЛАВА 4. Установка и Эксплуатация. Главное меню.

4.1 Меню «Инсталляция».

4.1.1 Настройка антенны

Нажмите ОК на пункте «Настройка Антенны». Появится следующее подменю.

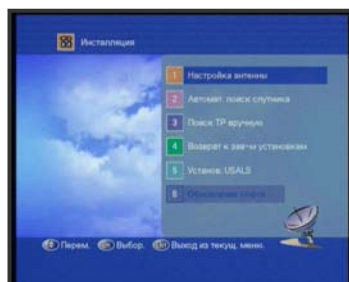

а) Подпункт «Тарелка». В правой части экрана показан список из 32 запрограммированных спутников. Если вы хотите изменить спутник, то выберите спутник из списка и нажмите ОК. Цифра напротив пункта «Тарелка» изменится.

б) Подпункт «Спутник». В правой колонке показан список из 32 запрограммированных спутника. Если вы хотите изменить спутник, то выберите спутник из списка и нажмите ОК.



ГЛАВА 4. Установка и Эксплуатация. Главное меню.

в) Подпункт «Транспондер». В правой колонке показан список транспондеров выбранного спутника. Если вы выберете другой спутник, то список транспондеров автоматически изменится.



г) Подпункт «Питание LNB». В правом столбце показаны типы питания LNB. Выберите тип питания LNB.

и местную частоту антенны.

д) Подпункт «Тип LNB». Выберите тип Вашего LNB (конвертора).

е) Подпункт «22КГц». Управление конвертором. Вкл/Выкл.

ж) Подпункт «Тип переключателя». Если ваша антенна подсоединена к DiSEqC 1.0, то выберите пункт меню «Тип переключателя». Определите один из входов DiSEqC.

з) Подпункт «Опция». Если вы подключите DiSEqC 1.2, то выберите позицию мотора через меню «Опция».

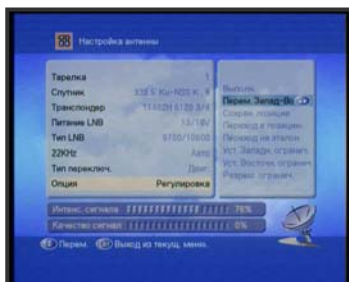

- «Выполнено»: нажмите ОК на правом экране, курсор переместится влево. В данном режиме «Выполнено» имеет ту же функцию, что и EXIT.
- «Перемещение Запад-Восток»: при помощи кнопок ◀ ▶ переместите положение мотора.
- «Сохранение позиции»: нажмите ОК для сохранения текущей позиции.

- «Переход в позицию»: нажмите ОК для перемещения мотора в сохраненную позицию.
- «Переход на эталон»: нажмите ОК для перемещения мотора в 0 позицию.
- «Установить Западное ограничение»: нажмите ОК для фиксации западного лимита.
- «Установить Восточное ограничение»: нажмите ОК для фиксации восточного лимита.
- «Разрешить/Запретить ограничения»: нажмите ОК для выбора. (Можно установить Западный и Восточный лимит по отдельности в режиме «Запрет.огранич.»).

ГЛАВА 4. Установка и Эксплуатация. Главное меню.

и) Для возврата в предыдущее меню или выхода из «Настроек антенны» нажмите на кнопку Exit. Если вы изменили данные в «Настройках антенны», то появится окошко подтверждения. Для сохранения изменений нажмите «Да», для выхода из меню «Настройка антенны» без сохранения изменений нажмите «Нет» или вторично нажмите Exit.

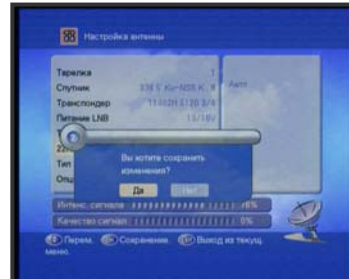

4.1.2 Автоматический поиск спутника

а) Вы можете искать каналы со спутника, на который настроена ваша антенна. Нажмите кнопку OK на подменю «Сканирование спутника». Появится окошко сканирования. Нажмите OK на выбранном спутнике, начнется сканирование ТВ и радио каналов.



б) Во время сканирования отображается процесс сканирования в окошке. Слева – ТВ каналы, справа – радио каналы.



в) При нажатии кнопки Exit появится окошко подтверждения. Для сохранения обновленных каналов нажмите «Да».



ГЛАВА 4. Установка и Эксплуатация. Главное меню.

4.1.3 Поиск транспондера вручную

а) Нажмите кнопку ОК на подменю Поиск TP вручную в меню «Инсталляция». Вы можете искать транспондеры со спутника, на который настроена ваша антенна. Выберите имя спутника, частоту LNB, символьную скорость, скорость кодирования, режим сканирования и сетевой поиск. Также вы можете установить пользовательский PID. При вводе частоты транспондера, приемник будет искать другие существующие транспондеры.



Satellite name
Frequency
Symbolrate
Polarization(Horizontal/Vertical)
FEC code rate: 1/2,2/3,3/4,5/6,7/8,Auto
Scan mode : Free channel, All channel
Network search : Enable, Disable
PID : Auto PID, Manual Dec, Manual Hex

Введите величины, нажмите ОК – начнется поиск транспондеров. Стрелками Влево/Вправо выберите нужные величины. Нажмите кнопку Exit для выхода из текущего меню.

б) Появится окошко сканирования. По окончании сканирования, на экране отобразятся ТВ и радио каналы двумя колонками.



ГЛАВА 4. Установка и Эксплуатация. Главное меню.

4.1.4 Возврат к заводским установкам

Нажмите кнопку ОК на подменю «Сброс заводских установок» в меню «Инсталляция». Вы можете выбрать тип сброса, список каналов, список транспондеров. Если вы выберете пункт «Все», то будут удалены все ваши предыдущие настройки, включая лист избранных каналов и родительский код.



4.1.5 Установка системы универсального автоматического поиска спутника USALS

В подменю USALS меню "Инсталляция" получите значения долготы и широты вашей тарелки. Затем выберите в меню "Установка антенны" подменю "Тип переключателя" - значения USALS отображаются автоматически. Заводские установки приемника - 11,9 вост.д. и 44.9 сев.ш. ("STAB" сайт, Италия).

4.1.6 Подменю Обновление софта

Вы можете обновить софт (программное обеспечение) в этом меню, когда появится его новая версия.

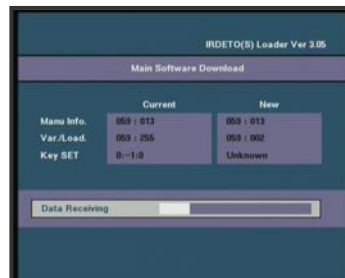
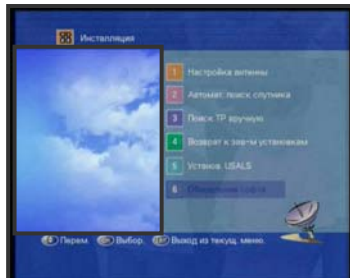

- Нажмите ОК на Обновление Софта в меню Инсталляция.
- Всплывет окно «Вы действительно хотите обновить программное обеспечение?»
- Выберите «Да» и нажмите ОК .
- Система автоматически выключится и снова включится, затем начнется загрузка нового софта. Пожалуйста, дождитесь окончания обновления.

ГЛАВА 4. Установка и Эксплуатация. Главное меню.

4.2 Организация сервиса

4.2.1 Свойства каналов

В этом меню вы сможете сгруппировать избранные каналы. Для просмотра закрытых каналов вам понадобится пароль. Для облегчения сортировки по алфавиту, используйте кнопку FUNC.



4.2.2 Редактирование каналов и транспондеров

В этом меню вы можете удалять, передвигать и переименовывать каналы.

а) Выберите одну из функций на левой стороне экрана: Удалить, Передвинуть или Переименовать.

Затем выберите канал в правой стороне экрана.

- Нажмите ОК для удаления
- Нажмите ОК и кнопки (▲/▼) для передвижения канала.
- Нажмите ОК для переименования канала, возможно название до 16 символов.

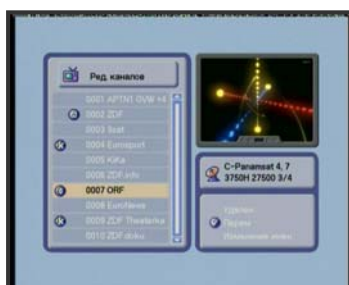

ГЛАВА 4. Установка и Эксплуатация. Главное меню.

4.2.3 Удаление спутника

- Нажмите ОК на пункте Удалить спутник в пользовательских настройках. Вы можете удалить спутник, на который настроена ваша антенна.
- Нажмите ОК на левой стороне экрана для удаления спутника и все каналы, выбранного спутника.
- Нажмите Exit после выбора спутника, появится окошко подтверждения. При нажатии «Да» спутник и все выбранные каналы будут удалены.

4.2.4 Сортировка каналов

В данном меню вы можете выбрать тип сортировки канала - транспондеры, сеть, систему кодировки.



4.2.5 Редактирование списка транспондеров

В данном меню вы можете просмотреть всю информацию, касающуюся спутника и можете удалить, редактировать и добавить спутник и транспондер. Выберите спутник в левой стороне экрана. Или выберите транспондер в правой стороне экрана.



Нажмите ОК и выберите нужное действие - Удалить, Редактировать или Добавить. Последний спутник и транспондер не могут быть удалены.

ГЛАВА 4. Установка и Эксплуатация. Главное меню.

4.2.6 Встроенная система кодирования

Smart Card reader для программирования IRDETO

4.3 Настройка приемника

4.3.1 Внешние настройки

Вы можете выбрать тип ТВ, видео-выход, и режим экрана.



а) Настройка RF

Настраивает каналы, стандарт каналов и отображает информацию о них. Данный приемник поддерживает следующие стандарты: PAL B/G, PAL D/K, PAL I.



б) Блокировка (Родительский контроль)

- Вы можете изменить пароль. Обязательно запомните новый пароль.
- Опции

Вы можете устанавливать или удалять пароли на некоторых функциях меню.

ГЛАВА 4. Установка и Эксплуатация. Главное меню.

в) Настройка языка

Вы можете выбрать язык дисплея, язык аудио, язык субтитров. Если настройка языка не произведена, то действует заводская установка языка на данный сервис.



г) Прочие настройки

- **Временной сдвиг**

Текущее время установлено в соответствии с текущим сервисом.

- **Прозрачность текста**

Вы можете выбрать тип прозрачности: низкий, средний, высокий.

- **Прозрачность OSD**

Выберите тип прозрачности OSD -низкий, средний или высокий.



ГЛАВА 4. Установка и Эксплуатация. Главное меню.

4.4 Просмотр общей информации

Встроенная система кодирования: слот для чтения карты Irdeto



4.4.1 Кнопка INFO.

Для просмотра общей информации о ТВ или радио канале нажмите на кнопку Info - появится окошко с информацией на несколько секунд.

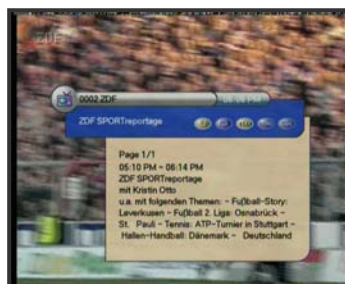

При нажатии кнопки Info ещё раз, появится детальное описание программы EPG.

ГЛАВА 4. Установка и Эксплуатация. Главное меню.

4.4.2 Список ТВ и радио каналов

Во время просмотра ТВ программы или прослушивания радио, вы можете просмотреть список программ нажатием ОК на пульте. Передвигайте курсор стрелками.

Нажав ОК на выбранном канале, вы переключитесь на него. Нажатие Exit убирает список каналов с экрана.



4.4.3 Список избранных каналов

При нажатии кнопки FAV режим будет изменен следующим образом::

Любимый канал 1, Любимый канал 2, Любимый канал 3

- Для просмотра предыдущей или следующей страницы каналов нажмите на стрелки Вверх/Вниз.
- Для переключения между ТВ и радио нажмите кнопку NOTE.
- для сортировки каналов нажмите кнопку FUNC.

Во время просмотра программы ТВ или прослушивания радиoproграммы нажмите кнопку FAV на пульте для просмотра списка избранного.

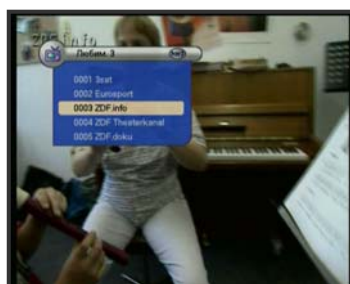

ГЛАВА 4. Установка и Эксплуатация. Главное меню.

4.4.4 Выбор языка аудио

Нажмите кнопку LANG на пульте для выбора языка аудио.

Передвигайте курсор при помощи стрелок и нажмите ОК на выбранном языке.

Текущий используемый язык помечен галочкой. Выбрать можно только язык, предусмотренный программой.



4.4.5 Выбор направления аудио

Нажмите кнопку AUD на пульте для настройки аудио направления.

Каждое последующее нажатие меняет направление следующим образом:

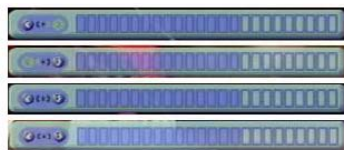

ГЛАВА 4. Установка и Эксплуатация. Главное меню.

4.4.6 Гид по программам EPG

Нажмите кнопку EPG на пульте для просмотра гида по программам (услуга предоставляется оператором). Кнопками Влево/Вправо двигайтесь по гиду, нажмите кнопку Info для просмотра детальной информации о программе.



- Стрелками Вверх/Вниз передвигайтесь по каналам.
- Стрелками Влево/Вправо просматривайте гид по программам.
- Нажмите кнопку NOTE для переключения между ТВ и радио.
- При нажатии кнопки FAV режим канала будет изменен следующим образом: Обычный Избранный 1, Избранный 2, Избранный 3.
- Нажмите кнопку Exit для выхода из текущего меню.

ГЛАВА 4. Установка и Эксплуатация. Главное меню.

4.4.7 Телетекст и субтитры

нажмите кнопку ТЕХТ на пульте, появится окошко для выбора языка. Выберите язык, просматривайте телетекст (в случае если он передается), даже если ваш ТВ не поддерживает телетекст, вы сможете просматривать телетекст.



Данный приемник поддерживает функцию субтитров.

4.4.8 Таймер, выключение

При нажатии кнопки Sleep на пульте, появится следующее окошко. Приемник автоматически перейдет в режим ожидания при наступлении указанного времени. Нажмите кнопку Sleep несколько раз или удерживайте для выбора минут. Появятся следующие цифры: 120, 90, 60, 30, 20 and 10.

- Нажмите на кнопку Sleep один раз – появится количество времени, оставшееся до выключения.
- При самостоятельном выключении приемника, таймер «забывает» установленное время выключения.



ГЛАВА 5 Дополнительная информация

ГЛАВА 5. Дополнительная информация

5.1 Устранение неполадок

В случае появления каких либо признаков неполадок, до обращения в мастерскую проверьте приемник в соответствии с нижеприведенной таблицей. Не открывайте крышку приемника. Это опасно.

Неполадка	Причина	Способ исправления
Нет информации на передней панели	Шнур не вставлен в розетку	Вставьте шнур в розетку
Нет картинки или звука	Неправильно соединены аудио/видео разъемы ТВ и приемника	Соедините разъемы корректно
	Неправильно подсоединена антенна	Подсоедините кабель антенны корректно
	Сообщение об отсутствии сигнала	Проверьте соединение LNB и приемника, настройте антенну
	Нет звука ТВ не работает	Нажмите кнопку MUTE Включите ТВ
Нет картинки	Приемник не получает сигнал	Проверьте кабель антенны, замените кабель или подсоедините кабель антенны к приемнику корректно
	Неправильные настройки приемника	Введите правильные настройки в меню «Инсталляция»
Нет сигнала/Плохой сигнал	Тарелка не настроена на спутник	Настройте тарелку
	Тарелка слишком маленькая	Приобретите большую по размеру тарелку
	Сигнал слишком сильный	Подсоедините аттенуатор к входу LNB
	LNB бракованный	Замените LNB
Вы забыли ваш PIN-код		Проконсультируйтесь с дилером и перезагрузите приемник
Пульт не работает	Батарейки пульта вышли из строя или отсутствуют	Вставьте работающие батарейки
Плохое качество картинки	Низкая мощность LNB или потеря сигнала в кабеле	Поменяйте мощность LNB в настройках на 14В/19В
Малое количество каналов в сканировании		

ГЛАВА 5 Дополнительная информация

5.2 Техническая спецификация

1. Тюнер и демодулятор

Входная частота : 950MHz to 2150 МГц
Уровень входного сигнала RF : -25 to -65дБм
Выходное сопротивление : 75
IF ширина полосы : 55MHz/8MHz(Under 5Msps)
LNB мощность : 13/18DC, 14/19B +/-5%, 0.5Амакс, 0.8А
LNB тон : 22kHz +/-2кГц, 0.6Vpp +/-0.2В
DiSEqC контроль : Версия 1.2, тон А/В
Демодуляция : QPSK
Символьная скорость : 1~45Msps/SCPC, MCPC
Защита от перегрузок

2. MPEG

Транспортный поток : MPEG-2 ISO/IEC 13818
Входная скорость : Max.15Mbit/s
Видео : MPEG-2 MP@ML
Аудио : MPEG-1/2 Audio слой 1,2
Аспектный коэф : 4:3, 16:9
Видео разрешение : 720x576(PAL), 720x480(NTSC)
Аудио режим : Stereo, Dual channel, Joint stereo, Mono
Аудио частота : 32/44.1/48kHz

3. Разъемы

LNB IF вход : Fтип, IEC 169-24 Female
LNB IF Loop-through Output : F type, IEC 169-24 Female
TV SCART : RGB, CVBS, L, R OUT
VCR SCART : CVBS, L, R OUT
AUDIO L, R
Serial Port : RS232C D-sub male type
S/PDIF : Fiber-Optic connection (Digital Audio Output)

4. RF-модулятор

RF-Разъем : 75 IEC169-2, Male/Female
Частота : 470MHz to 860MHz
Выходной канал : канн. 21-69
ТВ стандарт : PAL В/G/I/D/K выбираемые настройкой меню

ГЛАВА 5 Дополнительная информация

5. Потребляемая энергия

Входное напряжение : 90~240VAC(SMPS)

Потребление энергии : Max. 30W

Вес : ко. 1.5KG

Рабочая температура : 0'C~40'C

Температура хранения : -40'C~65'C

ГЛАВА 5 Дополнительная информация

5.3 Распайка

SCART Socket

PIN No.	TV	AUX
1	Audio Out Right	Audio Out Right
2	-	Audio In Right
3	Audio Out Left	Audio Out Left
4	Audio ground	Audio ground
5	Blue Ground	Blue Ground
6	-	Audio In Left
7	Blue Out	Blue In
8	Function Control Out	Function Control In
9	Green Ground	Green Ground
10	-	-
11	Green Out	Green In
12	-	-
13	Red Ground	Red Ground
14	Fast Blanking Ground	Fast Blanking Ground
15	Red Out	Red In
16	Fast Blanking Ground	Fast Blanking In
17	CVBS ground	CVBS ground
18	CVBS ground	CVBS ground
19	CVBS Out	CVBS Out
20	-	CVBS In
21	Ground	Ground

Serial (RS-232C) Connector

PIN No.	Signal Name
1	-
2	RXD(Receive Data)
3	TXD(Transmit Data)
4	-
5	Ground
6	-
7	-
8	-
9	-

ГЛАВА 5 Дополнительная информация

5.4 Словарь терминов

STB (Set Top Box).

Цифровой приемник спутникового ТВ.

DiSEqC

Digital Satellite Equipment Control. – Контроллер Цифрового Спутникового Оборудования

EPG

Electronic Program Guide. Электронный Гид по Программам (Сервис предоставляется оператором)

FEC

Forward Error Correction. Коррекция неправильных бит в полученном сигнале.

LNB (Low-Noise Block converter)

Электронное устройство, монтируемое на тарелку. Он получает сигнал, отражаемый тарелкой и конвертирует в принимаемый приемником сигнал

Родительский контроль

Свойство, позволяющее родителям закрывать некоторые программы/каналы при помощи пароля от несанкционированного просмотра детьми.

PIN код

Personal Identification Number. Персональный идентификационный 4-х значный код.

Поляризация

Поляризация позволяет объединить несколько каналов в одну частоту полосы. Сигнал со спутника передается или в линейной поляризации (вертикальной или горизонтальной) или в круговой (левой или правой).

RS 232

Серийный вход для передачи данных.

ГЛАВА 5 Дополнительная информация

Спутниковая тарелка

Антенна, принимающая сигнал со спутника. Тарелка фокусирует сигнал на LNB.

SCART

Разъем с 21 пином для связи приемника с ТВ и видеоустройством.

Закрытые каналы (скремлированные каналы)

Некоторые каналы передаются со спутника в кодированном виде, для их декодирования/просмотра требуются смарт-карты и модули для карт.

Символьная скорость

Скорость передаваемого цифрового пакета.

ГЛАВА 5 Дополнительная информация

5.5 Структура меню

