

ROCKBAND 4™

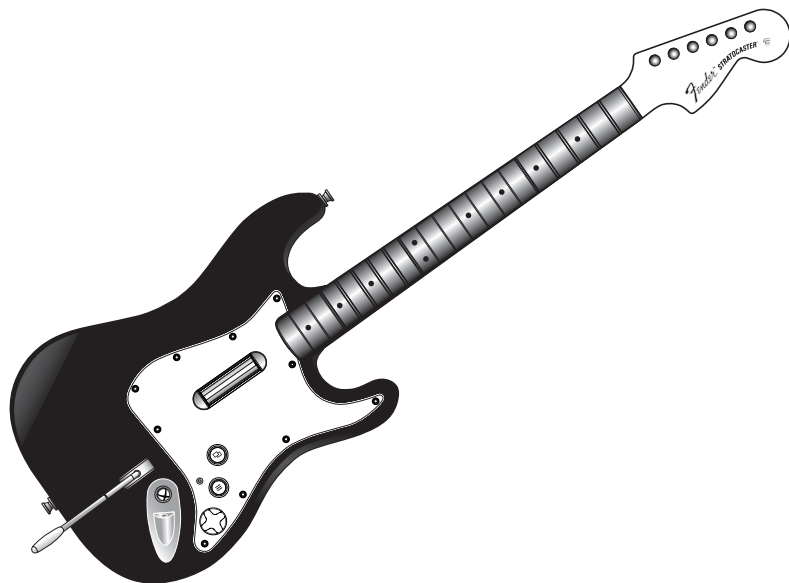

Fender™



WIRELESS
GUITAR CONTROLLER

SANS FIL
CONTRÔLEUR DE GUITARE

STRATOCASTER™

FOR | POUR | PARA **Xbox One**

EN There are important safety instructions and warnings for this product as well as, in certain cases, information about the release system and/or about the placement of the batteries, that must be read before using the product. You will find the full text of these warnings in your language on the website: www.madcatz.com

FR Il existe d'importantes consignes de sécurité et des avertissements relatifs à ce produit ainsi que, selon le cas, des informations sur le système de déblocage et/ou sur le positionnement des piles à lire impérativement avant d'utiliser le produit. Vous trouverez le texte complet de ces avertissements dans votre langue sur le site : www.madcatz.com

ES Se incluyen instrucciones y precauciones importantes referentes a la seguridad de este producto así como, si procede, al conector de la desconexión de seguridad o a la manera de desechar las pilas que deberías leer antes de usar este producto. Para ver el texto completo de estas precauciones en tu idioma, visita la página web www.madcatz.com

DE Es gibt wichtige Hinweise zur Sicherheit und Handhabung dieses Produkts sowie, sofern zutreffend, Sicherheitsinformationen zum Stolperschutz und/oder zur Entsorgung von Batterien, die du vor dem Gebrauch dieses Produkts lesen solltest. Die gesamten Hinweise in deiner Sprache findest du unter www.madcatz.com

IT Ci sono importanti istruzioni sulla sicurezza e avvertimenti in merito a questo prodotto e, quando applicabili, allo smaltimento sicuro delle batterie che dovresti leggere prima di utilizzare il prodotto. Per i testi completi di questi avvertimenti nella tua lingua, visita il sito www.madcatz.com

RU Перед использованием устройства обязательно прочтите важные правила техники безопасности и предостережения в отношении этого устройства, а также, в соответствующих случаях, сведения о системе разблокировки и/или расположении батарей. Полный перечень этих предостережений представлен на различных языках на сайте www.madcatz.com.

SV Det finns viktiga produktsäkerhetsinstruktioner och varningar för denna produkt och, där så är tillämpligt, den inbyggda utlösaren, och/eller avfallshantering för batterier som du bör läsa innan du använder denna produkt. Du kan läsa den fullständiga varningstexten på ditt språk genom att besöka webbplatsen www.madcatz.com

PT Este produto inclui instruções e avisos importantes sobre segurança e, se for o caso, a patilha de segurança e/ou como deitar fora as pilhas gastas que deve ler antes de começar a usar este produto. Para obter o texto completo dos avisos no seu idioma, visite o website www.madcatz.com

Благодарим за приобретение беспроводного контроллера Fender Stratocaster для Rock Band 4 для использования с Xbox One.

ВАЖНО!

Прежде чем использовать Rock Band 4 («программное обеспечение»), а также барабан, гитару и/или микрофон, предназначенные для использования с программным обеспечением (совокупно называемые «контроллер») с Xbox One, ознакомьтесь с изложенной в руководстве по эксплуатации Xbox One информацией, касающейся безопасности, здоровья, и другой информацией, а также инструкциями по надлежащему использованию Xbox One. Для упрощения поиска под термином «игра» следует понимать программное обеспечение и все контроллеры.

Все вопросы касательно Xbox One следует направлять производителю.

ВНИМАНИЕ! Выполняйте предписания ВСЕХ предупреждающих знаков и инструкций по технике безопасности. Внесение в игру или Xbox One изменений или модификаций, не разрешенных в явном виде компанией Mad Catz или Harmonix Music Systems, Inc. или соответствующим производителем Xbox One, может лишить пользователя права на использование и эксплуатацию игры и привести к аннулированию всех гарантий на игру и оборудование. Компания Mad Catz и компания Harmonix Music Systems, Inc. или их филиалы, лицензиары или лицензиаты не несут ответственности за травмы или ущерб в результате неправильного или неразрешенного использования данной игры.

ВНИМАНИЕ! ДЕТЯМ ВОЗРАСТОМ ДО 36 МЕСЯЦЕВ ЗАПРЕЩЕНО ИСПОЛЬЗОВАТЬ ИЛИ ИГРАТЬ В ДАННУЮ ИГРУ.

Храните контроллеры в недоступном для детей месте. Контроллеры предназначены для использования только взрослыми, а также детьми возрастом не менее 12 лет при условии надлежащего контроля со стороны взрослых.

ВНИМАНИЕ! Убедитесь в том, что игроки, использующие данный контроллер Rock Band, не находятся слишком близко друг от друга. В противном случае существует риск нанесения травм игроку, стоящему рядом. Во избежание травм при использовании контроллера Rock Band следует проявлять осторожность. Компания Mad Catz и компания Harmonix Music Systems, Inc. или их соответствующие филиалы, лицензиары или лицензиаты не несут ответственности за травмы в результате неправильного использования данного контроллера Rock Band.

ROCKBAND 4

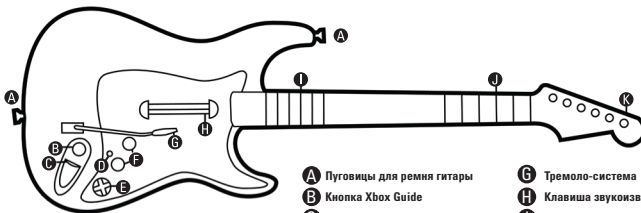

- A** Пуговицы для ремня гитары
- B** Кнопка Xbox Guide
- C** Кнопка синхронизации
- D** Автокалибровка
- E** Переключатель направления
- F** View/Меню (Просмотр/Меню)
- G** Тремолю-система
- H** Клавиша звукоизвлечения
- I** Кнопки для соло
- J** Кнопки ладов
- K** Головка грифа

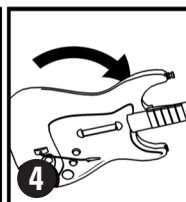
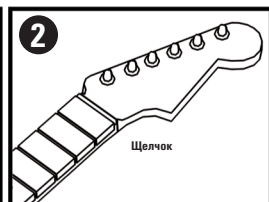
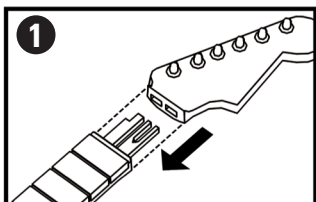

ДЛЯ ЛЕВШЕЙ ...

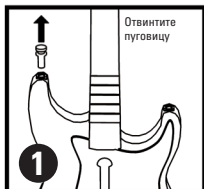

Важная информация о безопасности, разумной осторожности и эксплуатации контроллеров.

- Не модифицируйте, не разбирайте и не пытайтесь вскрыть контроллер.
- Не подвергайте контроллер воздействию экстремальных условий, в том числе прямых солнечных лучей или чрезмерной влажности.
- Не подвергайте контроллер воздействию жидкостей.
- Для очистки от загрязнений используйте сухую тканевую салфетку. Не используйте химические средства.
- Если работа контроллера вызывает помехи радио- или телевизионному приему (наличие помех определяется путем включения и выключения контроллера), можно попытаться устранить помехи, выполнив следующее:
 - (1) изменить направление или расположение приемной антенны контроллера, если применимо;
 - (2) увеличить расстояние между контроллером и игровой консолью.

ИНФОРМАЦИЯ

ВОПРОСЫ? Справочную информацию см. на веб-сайте <http://rockband4help.com>

Следует понимать, что ваши права как потребителя могут изменяться в зависимости от вашего местоположения и действующего местного законодательства и положений. Следует также понимать, что ваши права могут отличаться в полной мере или частично и что некоторые права или часть условий по гарантии могут не распространяться на вас. Если вы не в полной мере понимаете свои права или у вас есть вопросы касательно своих прав, вам следует обратиться к своим консультантам или местной группе защиты потребителей для определения законов и положений, которые могут применяться к вам.

РОССИЯ

Для получения гарантийного обслуживания необходимо выполнить приведенное ниже.

Получить от службы технической поддержки Mad Catz номер разрешения на возврат (RMA)

ОДНИМ

из приведенных ниже методов.

- А. Отправить заявку на сайте <http://support.madcatz.com>.
- Б. Позвонить в ближайший центр технической поддержки Mad Catz.

Великобритания: 01633 928072

Европа (кроме Великобритании): +44(0) 1633 883110

Служба технической поддержки Mad Catz предоставит вам документ RMA, разрешающий ремонт или замену продукта. Получив уникальную форму RMA, сделайте приведенное ниже.

1. Отправить продукт за свой счет компании Mad Catz для обслуживания. В вашей форме RMA указан почтовый адрес.
2. Для того чтобы ускорить процесс RMA, прикрепите копию своей формы RMA.

Если вы являетесь резидентом Австралии или Новой Зеландии, к вам применяются определенные исключения из данной гарантии, в том числе исключения по условиям и гарантиям, изложенным в настоящем документе, или предусмотренным уставом, общим законом, правилами торговли или использования, кроме «исключаемого условия», поскольку данный термин определяется и интерпретируется законом Австралии от 1974 г. «О торговой практике» («ТРА») или, в случае с потребителями в Новой Зеландии, законом Новой Зеландии от 1993 г. «О гарантиях потребителей» («СГА»). За исключением ответственности, обязательной по закону или положению в связи с любым неисключаемым условием, наша ответственность перед вами за любовь, действие или бездействие, возникающее из контракта или правонарушения, включая небрежность, или наоборот, связанная с контроллером или нашим соглашением, настоящим не признается и исключается. Для этих целей «исключаемое условие» означает любую подразумеваемую гарантию или условие, исключение которого нарушит закон «О торговой практике» в случае с потребителями в Австралии или закон «О гарантиях потребителей» в случае с потребителями в Новой Зеландии или которое в любом случае повлечет за собой аннулирование исключения или ограничения ответственности или средств защиты права в полной мере или частично. В случае нарушения неисключаемого условия (кроме условия, подразумеваемого разделом 69 закона Австралии «О торговой практике») ваши средства защиты права ограничиваются и, по нашему усмотрению, наша гарантия ограничивается либо до повторной поставки, замены или ремонта контроллера, либо, на наше усмотрение, до оплаты расходов на доставку, замену или ремонт.

Как потребитель, вы можете иметь определенные права относительно продавца или розничной торговой точки, где вы приобрели данный контроллер. Исключения, ограничения и условия, изложенные в настоящем документе, не влияют и не изменяют права, которые вы можете иметь в соответствии с законами, применимыми к вашей сделке (сделкам) с данным продавцом или точками розничной торговли.

ОТКАЗ ОТ ГАРАНТИИ ИЛИ СРЕДСТВ ЗАЩИТЫ ПРАВА.

Если игра или ее часть были повреждены в результате модификации, нецелевого или неправильного использования, ненадлежащего обращения, небрежности или несчастного случая, любая применимая гарантия аннулируется. В этом случае вам потребуется выполнить указания, касающиеся возврата по истечении гарантийного срока.

ЗА ИСКЛЮЧЕНИЕМ ИЗЛОЖЕННЫХ ВЫШЕ ПРЯМЫХ ОГРАНИЧЕННЫХ ГАРАНТИЙ ИЛИ В ПРЕДЕЛАХ, В КОТОРЫХ ЛЮБАЯ КОНКРЕТНАЯ ГАРАНТИЯ ИЛИ ПРАВО НЕ МОГУТ БЫТЬ НЕ ПРИЗНАНЫ ИЛИ ОГРАНИЧЕНЫ НА ОСНОВАНИИ ЗАКОНОВ И ПОЛОЖЕНИЙ В МЕСТЕ ВАШЕГО ПРЕБЫВАНИЯ, КОМПАНИЯ MAD CATZ И ЕЕ ЛИЦЕНЗИАРЫ НАСТОЯЩИМ ОТКАЗЫВАЮТСЯ ОТ ВСЕХ ГАРАНТИЙ, ВЫРАЖЕННЫХ В УСТНОМ ИЛИ ПИСЬМЕННОМ ВИДЕ, ЯВНО ВЫРАЖЕННЫХ И ПОДРАЗУМЕВАЕМЫХ, ВКЛЮЧАЯ ГАРАНТИИ ПРИГОДНОСТИ ДЛЯ ПРОДАЖИ ИЛИ ОПРЕДЕЛЕННОЙ ЦЕЛИ. ПРОЧИЕ ЗАВЕРЕНИЯ ИЛИ ГАРАНТИИ ЛЮБОГО ВИДА НЕ МОГУТ ПРИМЕНЯТЬСЯ ИЛИ БЫТЬ ОБЯЗАТЕЛЬНЫМИ ИЛИ ОБЯЗЫВАТЬ КОМПАНИЮ MAD CATZ ИЛИ ЕЕ ЛИЦЕНЗИАРОВ.

УКАЗАННЫЕ В НАСТОЯЩЕМ ДОКУМЕНТЕ ГАРАНТИИ ПРЕДЛАГАЮТСЯ ТОЛЬКО КОМПАНИЕЙ MAD CATZ, НО НЕ КОМПАНИЕЙ HARMONIX MUSIC SYSTEMS, INC. ИЛИ ОДНИМ ИЗ ЕЕ ФИЛИАЛОВ ИЛИ ЛИЦЕНЗИАРОВ ИЛИ ЛИЦЕНЗИАРОВ.

Если от каких-либо гарантий по настоящему документу нельзя отказаться по определенным законам, которые применимы к вам, то такие гарантии по данной игре ограничиваются до указанного выше гарантийного срока, применимого к вам. Ни при каких условиях компания Mad Catz и компания Harmonix Music Systems, Inc. или их соответствующие филиалы, лицензиары или лицензиаты несут ответственности за фактические, случайные или косвенные убытки в результате владения, использования или неисправности игры, включая, в частности, любой контроллер, программное обеспечение или другие элементы игры, в том числе ущерб имуществу, и, в разрешенных законом пределах, убытки в результате травмы, даже если они были ожидаемы или если компания Mad Catz или Harmonix Music Systems, Inc. или соответствующие филиалы, лицензиары или лицензиаты данных компаний были проинформированы о возможности таких убытков.

НЕКОТОРЫЕ ЮРИСДИКЦИИ НЕ ДОПУСКАЮТ ОПРЕДЕЛЕННЫЕ ОГРАНИЧЕНИЯ В ОТНОШЕНИИ ИСКЛЮЧЕНИЙ, В СВЯЗИ С ЧЕМ ВЫШЕУКАЗАННЫЕ ОГРАНИЧЕНИЯ ИЛИ ИСКЛЮЧЕНИЯ МОГУТ НЕ ПРИМЕНЯТЬСЯ К ВАМ. В КАЖДОЙ ЮРИСДИКЦИИ ОТВЕТСТВЕННОСТЬ КОМПАНИИ MAD CATZ, HARMONIX MUSIC SYSTEMS, INC. ИЛИ СООТВЕТСТВУЮЩИХ ФИЛИАЛОВ, ЛИЦЕНЗИАРОВ ИЛИ ЛИЦЕНЗИАТОВ ДАННЫХ КОМПАНИЙ БУДЕТ ОГРАНИЧЕННОЙ, А ИСКЛЮЧЕНИЯ БУДУТ ИНТЕРПРЕТИРОВАНЫ ДЛЯ ПРИМЕНЕНИЯ В МАКСИМАЛЬНОМ ОБЪЕМЕ, РАЗРЕШЕННОМ ПО ЗАКОНУ.

ВАЖНАЯ ИНФОРМАЦИЯ ОБ ЭЛЕМЕНТАХ ПИТАНИЯ ДЛЯ БЕСПРОВОДНЫХ КОНТРОЛЛЕРОВ.

- Используйте только новые щелочные батареи стандарта AA.
- Заменяйте батареи одновременно. Используйте совместно батареи одного типа.
- При установке батарей соблюдайте полярность, как указано в руководстве по эксплуатации и внутри батарейного отсека контроллера. Устанавливать батареи в неправильной полярности запрещено.
- Если известно, что контроллер не будет использоваться продолжительное время, рекомендуется извлекать батареи.
- Не устанавливайте совместно батареи разной степени разряженности и разного типа.
- Извлекайте разряженные батареи из контроллера.
- Не допускайте короткого замыкания на контактных поверхностях выводов батареи.

ПРАВИЛА ПО НАДЛЕЖАЩЕМУ ХРАНЕНИЮ И УТИЛИЗАЦИИ БАТАРЕЙ И МАТЕРИАЛОВ, ИСПОЛЪЗУЕМЫХ В ЭЛЕКТРИЧЕСКИХ ИЛИ ЭЛЕКТРОННЫХ УСТРОЙСТВАХ.

- Запрещено заряжать, сжигать батареи, совместно использовать батареи разного типа, а также нарушать полярность при установке батарей и разбирать их. Это может привести к взрыву, протеканию батареи или ожогу.
- Не подвергайте батареи действию огня, не храните и не кладите батареи там, где они будут подвергаться воздействию тепла.
- Не носите батареи в кармане или сумке.
- Не снимайте этикетку с батарей.
- Ознакомьтесь с местными законами, свяжитесь с соответствующими официальными органами или просмотрите правительственные списки или местные справочники на предмет специальных инструкций по утилизации батарей или требований, действующих в конкретном регионе. Производитель должен предоставить инструкции по надлежащей утилизации аккумуляторных батарей и батарей других типов. Данные инструкции производителя следует прочесть и строго соблюдать во избежание ущерба или получения травмы. Также следует соблюдать законы и положения по охране труда, окружающей среды и технике безопасности.
- Были проведены исследования, результаты которых, по мнению некоторых специалистов, вызывают вопросы касательно потенциального воздействия электрического и электронного оборудования, а также опасных веществ, которые могут в нем содержаться, на здоровье. Обратитесь к специалистам в области здравоохранения, которые могут дать рекомендации по охране здоровья при использовании контроллера, батареи или других элементов игры.
- Потребители играют важную роль в процессе переработки. Символ с изображением перечеркнутого бака обозначает, что выбрасывать электрическое и электронное оборудование, включая батареи, в мусорные баки для муниципальных и бытовых отходов запрещено. Соблюдайте правила надлежащей утилизации данных отходов.
- Если вы не уверены в надлежащем способе утилизации какого-либо из данных изделий, свяжитесь с представителями местной власти для получения подробной информации для данного региона.

⚠ ВНИМАНИЕ! ⚠

- Используйте устройство только по назначению.
- Во избежание возгорания или поражения электрическим током не подвергайте устройство воздействию дождя или влаги. Не пользуйтесь устройством, находясь на расстоянии менее 9 м (30 футов) от воды, в том числе от бассейна, ванны или раковины.
- Не разбирайте устройство во избежание поражения электрическим током. За сервисным обслуживанием обращайтесь только к квалифицированному персоналу.
- Не ставьте в устройство никакие предметы, отличные от специально предусмотренных, т. к. они могут задевать контакты с опасным напряжением или замкнуть элементы устройства, что может привести к возгоранию или поражению электрическим током.
- Немедленно прекратите использование устройства, если вы ощущаете усталость, дискомфорт или боль в руках при работе с устройством. Если состояние не изменяется, обратитесь к врачу.
- Не пытайтесь управлять устройством каким-либо другим способом, помимо использования рук. Избегайте соприкосновения устройства с головой, лицом и областью вблизи костей других частей тела.
- Не пользуйтесь устройством в течение длительного времени. Каждые 30 минут делайте перерывы.
- Протяните все шнуры таким образом, чтобы возможность их задевания при ходьбе была минимальной. Убедитесь в том, что место и способ расположения шнуров исключают возможность их пережима или повреждения.
- Не обматывайте шнуры вокруг частей тела.
- Не позволяйте детям играть со шнурами.
- Неправильное использование батареек в этом устройстве может привести к протеканию батареек и/или взрыву и стать причиной травм.
- Устройство содержит мелкие элементы, которые при глотании могут вызвать удушье. Не предназначено для использования детьми до 3 лет.

ПРИСТУПЫ

У некоторых людей могут случаться приступы или помутнение сознания, вызванные вспышками света по телевизору или в компьютерных и видеоиграх, даже если никогда раньше у них не бывало приступов. Если у вас был приступ, потеря сознания или другие симптомы эпилептического состояния, обратитесь к врачу, прежде чем играть в компьютерные и видеоигры. Родителям следует наблюдать за детьми, играющими в компьютерные и видеоигры. Прекратите играть и обратитесь к врачу, если у вас или вашего ребенка обнаружены такие симптомы:

судороги,
потеря сознания,
непроизвольные движения,
подергивание глаз или мышц,
изменение зрительного восприятия,
дезориентация.

РЕКОМЕНДАЦИИ ДЛЯ ИГРЫ В КОМПЬЮТЕРНЫЕ И ВИДЕОИГРЫ.

1. Сидите или стойте как можно дальше от экрана.
2. Играйте в видеоигры на как можно меньшем экране.
3. Не играйте, если вы устали или вам необходим отдых.
4. Играйте в хорошо освещенной комнате.
5. Каждый час делайте перерыв на 15 минут.

ТУННЕЛЬНЫЙ СИНДРОМ

Игра в компьютерные и видеоигры (и использование повторяющихся движений) может вызвать боли в мышцах, суставах и коже. Непродолжительная игра в компьютерные и видеоигры может помочь избежать этого.

- Делайте перерыв на 10–15 минут каждый час, даже если вам кажется, что вы в нем не нуждаетесь.
- Если вы чувствуете боль или усталость в руках и запястьях, прекратите играть и дайте им отдохнуть в течение нескольких часов, прежде чем вернуться к игре.
- Если боль и болезненные ощущения не проходят, прекратите играть и обратитесь к врачу.

Разработчик контроллеров:

Harmonix Music Systems Inc.
40 Broad St., 7th Floor
Boston, MA 02109
United States of America

Производитель контроллеров:

Mad Catz, Inc.
10680 Treena Street, Suite 500
San Diego, CA 92131
United States of America

На это изделие распространяется действие патентов,
указанных на веб-странице www.harmonixmusic.com/patents.



продукт нет. 91161

ROCKBAND 4™

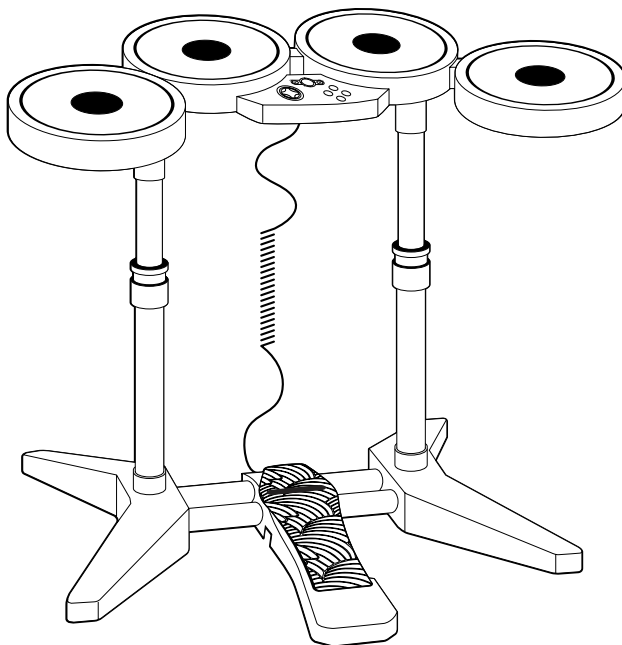

**WIRELESS
SANS FIL**

DRUM KIT

FOR | POUR | PARA

PlayStation®4



- EN** There are important safety instructions and warnings for this product as well as, in certain cases, information about the release system and/or about the placement of the batteries, that must be read before using the product. You will find the full text of these warnings in your language on the website: www.madcatz.com
- FR** Il existe d'importantes consignes de sécurité et des avertissements relatifs à ce produit ainsi que, selon le cas, des informations sur le système de déblocage et/ou sur le positionnement des piles à lire impérativement avant d'utiliser le produit. Vous trouverez le texte complet de ces avertissements dans votre langue sur le site : www.madcatz.com
- ES** Se incluyen instrucciones y precauciones importantes referentes a la seguridad de este producto así como, si procede, al conector de la desconexión de seguridad o a la manera de desechar las pilas que deberías leer antes de usar este producto. Para ver el texto completo de estas precauciones en tu idioma, visita la página web www.madcatz.com
- DE** Es gibt wichtige Hinweise zur Sicherheit und Handhabung dieses Produkts sowie, sofern zutreffend, Sicherheitsinformationen zum Stolperschutz und/oder zur Entsorgung von Batterien, die du vor dem Gebrauch dieses Produkts lesen solltest. Die gesamten Hinweise in deiner Sprache findest du unter www.madcatz.com
- IT** Ci sono importanti istruzioni sulla sicurezza e avvertimenti in merito a questo prodotto e, quando applicabili, allo smaltimento sicuro delle batterie che dovresti leggere prima di utilizzare il prodotto. Per i testi completi di questi avvertimenti nella tua lingua, visita il sito www.madcatz.com
- RU** Перед использованием устройства обязательно прочтите важные правила техники безопасности и предостережения в отношении этого устройства, а также, в соответствующих случаях, сведения о системе разблокировки и/или расположении батарей. Полный перечень этих предостережений представлен на различных языках на сайте www.madcatz.com.
- SV** Det finns viktiga produktsäkerhetsinstruktioner och varningar för denna produkt och, där så är tillämpligt, den inbyggda utlösaren, och/eller avfallshantering för batterier som du bör läsa innan du använder denna produkt. Du kan läsa den fullständiga varningstexten på ditt språk genom att besöka webbplatsen www.madcatz.com
- PT** Este produto inclui instruções e avisos importantes sobre segurança e, se for o caso, a patilha de segurança e/ou como deitar fora as pilhas gastas que deve ler antes de começar a usar este produto. Para obter o texto completo dos avisos no seu idioma, visite o website www.madcatz.com

L'adeguata raccolta differenziata per l'avvio successivo dell'apparecchiatura e delle pile/accumulatori dismessi al riciclaggio, al trattamento e allo smaltimento ambientalmente compatibile contribuisce ad evitare possibili effetti negativi sull'ambiente e sulla salute e favorisce il reimpiego e/o riciclo dei materiali di cui essi sono composti.

Lo smaltimento abusivo di apparecchiature, pile ed accumulatori da parte dell'utente comporta l'applicazione delle sanzioni di cui alla corrente normativa di legge.

Controller progettati da:

Harmonix Music Systems Inc.
40 Broad St., 7th Floor
Boston, MA 02109
United States of America

Controller prodotti da:

Mad Catz, Inc.
10680 Treena Street, Suite 500
San Diego, CA 92131
United States of America

Questo prodotto è protetto dai brevetti indicati all'indirizzo www.harmonixmusic.com/patents.

Prodotto No. 91262 03/15

РУССКИЙ

Беспроводная барабанная установка Rock Band™ 4 для PlayStation®4

Благодарим за приобретение беспроводной барабанной установки Rock Band 4 от Mad Catz для использования с игровой видеоприставкой PlayStation®4.

ВАЖНО

Прежде чем использовать Rock Band 4 («программное обеспечение»), а также барабан, гитару и/или микрофон, предназначенные для использования с программным обеспечением (совокупно называемые «контроллер») с системой PlayStation®4, ознакомьтесь с изложенной в руководстве по эксплуатации PlayStation®4 информацией, касающейся безопасности, здоровья, и другой информацией, а также инструкциями по надлежащему использованию системы PlayStation®4. Для упрощения поиска под термином «игра» следует понимать программное обеспечение и все контроллеры.

Все вопросы касательно системы PlayStation®4 следует направлять производителю.

ВНИМАНИЕ! Выполняйте предписания ВСЕХ предупреждающих знаков и инструкций по технике безопасности. Внесение в игру или консоль PlayStation®4 изменений или модификаций, не разрешенных в явном виде компанией Mad Catz или Harmonix Music Systems, Inc. или соответствующим производителем консоли, может лишить пользователя права на использование и эксплуатацию игры и привести к аннулированию всех гарантий на игру и оборудование. Компания Mad Catz и компания Harmonix Music Systems, Inc. или их филиалы, лицензиары или лицензиаты не несут ответственности за травмы или ущерб в результате неправильного или неразрешенного использования данной игры.

ВНИМАНИЕ! ДЕТЯМ ВОЗРАСТОМ ДО 36 МЕСЯЦЕВ ЗАПРЕЩЕНО ИСПОЛЬЗОВАТЬ ИЛИ ИГРАТЬ В ДАННУЮ ИГРУ. Храните контроллеры в недоступном для детей месте. Контроллеры предназначены для использования только взрослыми, а также детьми возрастом не менее 12 лет при условии надлежащего контроля со стороны взрослых.

ВНИМАНИЕ! Убедитесь в том, что игроки, использующие данный контроллер Rock Band, не находятся слишком близко друг от друга. В противном случае существует риск нанесения травм игроку, стоящему рядом. Во избежание травм при использовании контроллера Rock Band следует проявлять осторожность. Компания Mad Catz и компания Harmonix Music Systems, Inc. или их соответствующие филиалы, лицензиары или лицензиаты не несут ответственности за травмы в результате неправильного использования данного контроллера Rock Band.

ROCKBAND 4

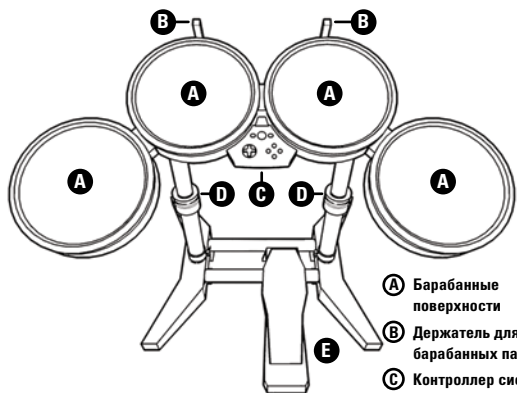

- A** Барабанные поверхности
- B** Держатель для барабанных палочек
- C** Контроллер системы
- D** Регулируемый фиксатор
- E** Педаль

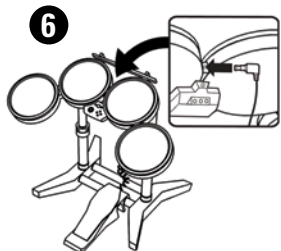
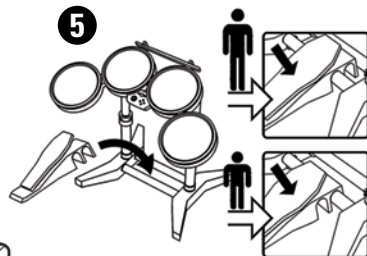
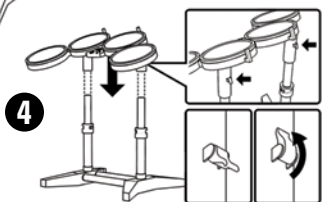
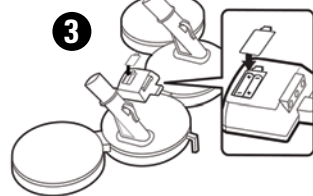
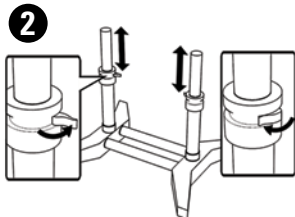
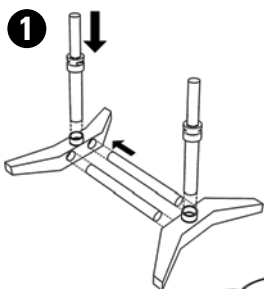

Нажмите кнопку для включения

Нажмите кнопку для соединения

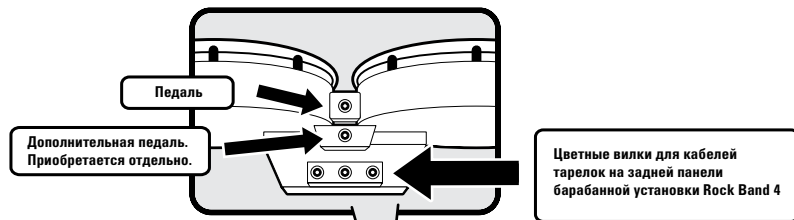

Педаль

Дополнительная педаль. Приобретается отдельно.

Цветные вилки для кабелей тарелок на задней панели барабанной установки Rock Band 4

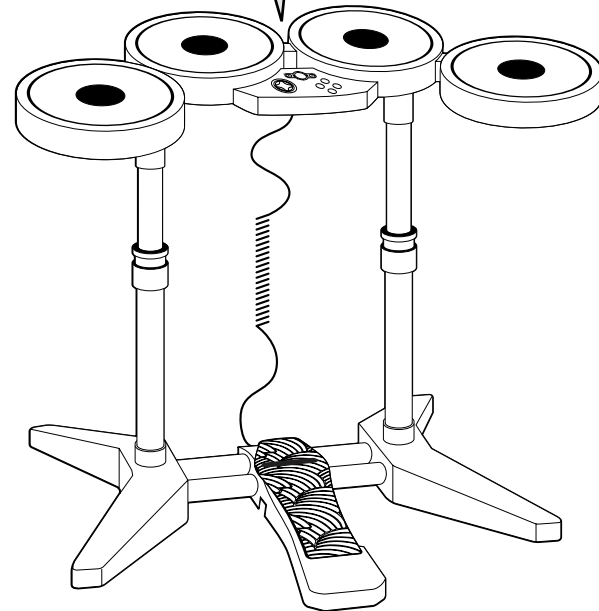

Важная информация о безопасности, разумной осторожности и эксплуатации контроллеров.

- Не модифицируйте, не разбирайте и не пытайтесь вскрыть контроллер.
- Не подвергайте контроллер воздействию экстремальных условий, в том числе прямых солнечных лучей или чрезмерной влажности.
- Не подвергайте контроллер воздействию жидкостей.
- Для очистки от загрязнений используйте сухую тканевую салфетку. Не используйте химические средства.
- Если работа контроллера вызывает помехи радио- или телевизионному приему (наличие помех определяется путем включения и выключения контроллера), можно попытаться устранить помехи, выполнив следующее:

- (1) изменить направление или расположение приемной антенны контроллера, если применимо;
- (2) увеличить расстояние между контроллером и игровой консолью.

ИНФОРМАЦИЯ

ВОПРОСЫ? Справочную информацию см. на веб-сайте <http://rockband4help.com>

Следует понимать, что ваши права как потребителя могут изменяться в зависимости от вашего местоположения и действующего местного законодательства и положений. Следует также понимать, что ваши права могут отличаться в полной мере или частично и что некоторые права или часть условий по гарантии могут не распространяться на вас. Если вы не в полной мере понимаете свои права или у вас есть вопросы касательно своих прав, вам следует обратиться с своим консультантам или местной группе защиты потребителей для определения законов и положений, которые могут применяться к вам.

РОССИЯ

Для получения гарантийного обслуживания необходимо выполнить приведенное ниже.

Получить от службы технической поддержки Mad Catz номер разрешения на возврат (RMA)

ОДНИМ

из приведенных ниже методов.

- А. Отправить заявку на сайте <http://support.madcatz.com>.
- Б. Позвонить в ближайший центр технической поддержки Mad Catz.

Великобритания: 01633 928072

Европа (кроме Великобритании): +44(0) 1633 883110

Служба технической поддержки Mad Catz предоставит вам документ RMA, разрешающий ремонт или замену продукта. Получив уникальную форму RMA, сделайте приведенное ниже.

1. Отправьте продукт за свой счет компании Mad Catz для обслуживания. В вашей форме RMA указан почтовый адрес.
2. Для того чтобы ускорить процесс RMA, прикрепите копию своей формы RMA.

Если вы являетесь резидентом Австралии или Новой Зеландии, к вам применяются определенные исключения из данной гарантии, в том числе исключения по условиям и гарантиям, изложенным в настоящем документе, или предусмотренным уставом, общим законом, правилами торговли или использования, кроме «неисключаемого условия», поскольку данный термин определяется и интерпретируется законом Австралии от 1974 г. «О торговой практике» («ТРА») или, в случае с потребителями в Новой Зеландии, законом Новой Зеландии от 1993 г. «О гарантиях потребителей» («СГА»). За исключением ответственности, обязательной по закону или положению в связи с любым неисключаемым условием, наша ответственность перед вами за любое действие или бездействие, возникающее из контракта или правонарушения, включая небрежность, или наоборот, связанная с контроллером или нашим соглашением, настоящим не признается и исключается. Для этих целей «неисключаемое условие» означает любую подразумеваемую гарантию или условие, исключение которого нарушит закон «О торговой практике» в случае с потребителями в Австралии или закон «О гарантиях потребителей» в случае с потребителями в Новой Зеландии или которое в любом случае повлечет за собой аннулирование исключения или ограничения ответственности или средства защиты права в полной мере или частично. В случае нарушения неисключаемого условия (кроме условия, подразумеваемого разделом B9 закона Австралии «О торговой практике») ваши средства защиты права ограничиваются и, по нашему усмотрению, наша гарантия ограничивается либо до повторной поставки, замены или ремонта контроллера, либо, на наше усмотрение, до оплаты расходов на доставку, замены или ремонт.

Как потребитель, вы можете иметь определенные права относительно продавца или розничной торговой точки, где вы приобрели данный контроллер. Исключения, ограничения и условия, изложенные в настоящем документе, не влияют и не изменяют права, которые вы можете иметь в соответствии с законами, применимыми к вашей сделке (сделкам) с данным продавцом или точками розничной торговли.

ОТКАЗ ОТ ДРУГИХ ГАРАНТИЙ ИЛИ СРЕДСТВ ЗАЩИТЫ ПРАВА.

Если игра или ее часть были повреждены в результате модификации, нецелевого или неправильного использования, ненадлежащего обращения, небрежности или несчастного случая, любая применимая гарантия аннулируется. В этом случае вам потребуются выполнить указания, касающиеся возврата по истечении гарантийного срока.

ЗА ИСКЛЮЧЕНИЕМ ИЗЛОЖЕННЫХ ВЫШЕ ПРЯМЫХ ОГРАНИЧЕННЫХ ГАРАНТИЙ И/ИЛИ В ПРЕДЕЛАХ, В КОТОРЫХ ЛЮБАЯ КОНКРЕТНАЯ ГАРАНТИЯ ИЛИ ПРАВО НЕ МОГУТ БЫТЬ НЕ ПРИЗНАНЫ ИЛИ ОГРАНИЧЕНЫ НА ОСНОВАНИИ ЗАКОНОВ И ПОЛОЖЕНИЙ В МЕСТЕ ВАШЕГО ПРЕСЫВАНИЯ, КОМПАНИЯ MAD CATZ И ЕЕ ЛИЦЕНЗИАРЫ НАСТОЯЩИМ ОТКАЗЫВАЮТСЯ ОТ ВСЕХ ГАРАНТИЙ, ВЫРАЖЕННЫХ В УСТНОМ ИЛИ ПИСЬМЕННОМ ВИДЕ, ЯВНО ВЫРАЖЕННЫХ И ПОДРАЗУМЕВАЕМЫХ, ВКЛЮЧАЯ ГАРАНТИИ ПРИГОДНОСТИ ДЛЯ ПРОДАЖИ ИЛИ ОПРЕДЕЛЕННОЙ ЦЕЛИ, ПРОЧИЕ ЗАВЕРЕНИЯ ИЛИ ГАРАНТИИ ЛЮБОГО ВИДА НЕ МОГУТ ПРИМЕНЯТЬСЯ ИЛИ БЫТЬ ОБЯЗАТЕЛЬНЫМИ ИЛИ ОБЯЗЫВАТЬ КОМПАНИЮ MAD CATZ ИЛИ ЕЕ ЛИЦЕНЗИАРОВ.

УКАЗАННЫЕ В НАСТОЯЩЕМ ДОКУМЕНТЕ ГАРАНТИИ ПРЕДЛАГАЮТСЯ ТОЛЬКО КОМПАНИЕЙ MAD CATZ, НО НЕ КОМПАНИЕЙ HARMONIX MUSIC SYSTEMS, INC. ИЛИ ОДНИМ ИЗ ЕЕ ФИЛИАЛОВ И ЛИЦЕНЗИАРОВ ИЛИ ЛИЦЕНЗИАТОВ.

Если от каких-либо гарантий по настоящему документу нельзя отказаться по определенным законам, которые применимы к вам, то такие гарантии по данной игре ограничиваются до указанного выше гарантийного срока, применимого к вам. Ни при каких условиях компания Mad Catz и компания Harmonix Music Systems, Inc. или их соответствующие филиалы, лицензиары или лицензиаты не несут ответственности за фактические, случайные или косвенные убытки в результате владения, использования или неисправности игры, включая, в частности, любой контроль, программное обеспечение или другие элементы игры, в том числе ущерб имуществу, и, в разрешенных законах пределах, убытки в результате травм, даже если они были ожидаемы или если компания Mad Catz или Harmonix Music Systems, Inc. или соответствующие филиалы, лицензиары или лицензиаты данных компаний были проинформированы о возможности таких убытков.

НЕКОТОРЫЕ ЮРИСДИКЦИИ НЕ ДОПУСКАЮТ ОПРЕДЕЛЕННЫЕ ОГРАНИЧЕНИЯ В ОТНОШЕНИИ ИСКЛЮЧЕНИЙ, В СВЯЗИ С ЧЕМ ВЫШЕУКАЗАННЫЕ ОГРАНИЧЕНИЯ ИЛИ ИСКЛЮЧЕНИЯ МОГУТ НЕ ПРИМЕНЯТЬСЯ К ВАМ. В КАЖДОЙ ЮРИСДИКЦИИ ОТВЕТСТВЕННОСТЬ КОМПАНИИ MAD CATZ, HARMONIX MUSIC SYSTEMS, INC. ИЛИ СООТВЕТСТВУЮЩИХ ФИЛИАЛОВ, ЛИЦЕНЗИАРОВ ИЛИ ЛИЦЕНЗИАТОВ ДАННЫХ КОМПАНИЙ БУДЕТ ОГРАНИЧЕННОЙ, А ИСКЛЮЧЕНИЯ БУДУТ ИНТЕРПРЕТИРОВАНЫ ДЛЯ ПРИМЕНЕНИЯ В МАКСИМАЛЬНОМ ОБЪЕМЕ, РАЗРЕШЕННОМ ПО ЗАКОНУ.

ВАЖНАЯ ИНФОРМАЦИЯ ОБ ЭЛЕМЕНТАХ ПИТАНИЯ ДЛЯ БЕСПРОВОДНЫХ КОНТРОЛЛЕРОВ.

- Используйте только новые щелочные батареи стандарта AA.
- Заменяйте батареи одновременно. Используйте совместно батареи одного типа.
- При установке батарей соблюдайте полярность, как указано в руководстве по эксплуатации и внутри батарейного отсека контроллера. Устанавливать батареи в неправильной полярности запрещено.
- Если известно, что контроллер не будет использоваться продолжительное время, рекомендуется извлекать батареи.
- Не устанавливайте совместно батареи разной степени разряженности и разного типа.
- Извлекайте разряженные батареи из контроллера.
- Не допускайте короткого замыкания на контактных поверхностях выводов батарей.

ПРАВИЛА ПО НАДЛЕЖАЩЕМУ ХРАНЕНИЮ И УТИЛИЗАЦИИ БАТАРЕЙ И МАТЕРИАЛОВ, ИСПОЛЬЗУЕМЫХ В ЭЛЕКТРИЧЕСКИХ ИЛИ ЭЛЕКТРОННЫХ УСТРОЙСТВАХ.

- Запрещено заряжать, сжигать батареи, совместно использовать батареи разного типа, а также нарушать полярность при установке батарей и разбирать их. Это может привести к взрыву, протеканию батареи или ожогу.
- Не подвергайте батареи действию огня, не храните и не кладите батареи там, где они будут подвергаться воздействию тепла.
- Не носите батареи в кармане или сумке.
- Не снимайте этикетку с батареи.
- Ознакомьтесь с местными законами, свяжитесь с соответствующими официальными органами или просмотрите правительственные списки или местные справочники на предмет специальных инструкций по утилизации батарей или требований, действующих в конкретном регионе. Производитель должен предоставить инструкции по надлежащей утилизации аккумуляторных батарей и батарей других типов. Данные инструкции производителя следует прочесть и строго соблюдать во избежание ущерба или получения травмы. Также следует соблюдать законы и положения по охране труда, окружающей среды и технике безопасности.
- Были проведены исследования, результаты которых, по мнению некоторых специалистов, вызывают вопросы касательно потенциального воздействия электрического и электронного оборудования, а также опасных веществ, которые могут в нем содержаться, на здоровье. Обратитесь к специалистам в области здравоохранения, которые могут дать рекомендации по охране здоровья при использовании контроллера, батарей или других элементов игры.
- Потребители играют важную роль в процессе переработки. Символ с изображением перечеркнутого бака обозначает, что выбрасывать электрическое и электронное оборудование, включая батареи, и мусорные баки для муниципальных и бытовых отходов запрещено. Соблюдайте правила надлежащей утилизации данных отходов.
- Если вы не уверены в надлежащем способе утилизации какого-либо из данных изделий, свяжитесь с представителями местной власти для получения подробной информации для данного региона.

▲ ВНИМАНИЕ ▲

- Используйте устройство только по назначению.
- Во избежание возгорания или поражения электрическим током не подвергайте устройство воздействию дождя или влаги. Не пользуйтесь устройством, находясь на расстоянии менее 9 м (30 футов) от воды, в том числе от бассейна, ванны или раковины.
- Не разбирайте устройство во избежание поражения электрическим током. За сервисным обслуживанием обращайтесь только к квалифицированному персоналу.
- Не вставляйте в устройство никакие предметы, отличные от специально предусмотренных, т. к. они могут задесть контакты с высоким напряжением или замкнуть элементы устройства, что может привести к возгоранию или поражению электрическим током.
- Немедленно прекратите использование устройства, если вы ощущаете усталость, дискомфорт или боль в руках при работе с устройством. Если состояние не изменяется, обратитесь к врачу.
- Не пытайтесь управлять устройством каким-либо другим способом, помимо использования рук. Избегайте соприкосновения устройства с головой, лицом и областью вблизи костей других частей тела.
- Не пользуйтесь устройством в течение длительного времени. Каждые 30 минут делайте перерывы.
- Протяните все шнуры таким образом, чтобы возможность их задевания при ходьбе была минимальной. Убедитесь в том, что место и способ расположения шнуров исключают возможность их пережима или повреждения.
- Не обматывайте шнуры вокруг частей тела.
- Не позволяйте детям играть со шнурами.
- Неправильное использование батареек в этом устройстве может привести к протеканию батареек и/или взрыву и стать причиной травм.
- Устройство содержит мелкие элементы, которые при глотании могут вызвать удушье. Не предназначено для использования детьми до 3 лет.

ПРИСТУПЫ

У некоторых людей могут случаться приступы или помутнение сознания, вызванные вспышками света по телевизору или в компьютерных и видеоиграх, даже если никогда раньше у них не бывало приступов. Если у вас был приступ, потеря сознания или другие симптомы эпилептического состояния, обратитесь к врачу, прежде чем играть в компьютерные и видеоигры. Родителям следует наблюдать за детьми, играющими в компьютерные и видеоигры. Прекратите играть и обратитесь к врачу, если у вас или вашего ребенка обнаружены такие симптомы:

судороги,

потеря сознания,

непроизвольные движения,

подергивание глаз или мышц,

изменение зрительного восприятия,

дезориентация.

РЕКОМЕНДАЦИИ ДЛЯ ИГРЫ В КОМПЬЮТЕРНЫЕ И ВИДЕОИГРЫ.

1. Сидите или стойте как можно дальше от экрана.
2. Играйте в видеоигры на как можно меньшем экране.
3. Не играйте, если вы устали или вам необходим отдых.
4. Играйте в хорошо освещенной комнате.
5. Каждый час делайте перерыв на 15 минут.

ТУННЕЛЬНЫЙ СИНДРОМ

Игра в компьютерные и видеоигры (и использование повторяющихся движений) может вызвать боли в мышцах, суставах и голове. Непродолжительная игра в компьютерные и видеоигры может помочь избежать этого.

- Делайте перерыв на 10–15 минут каждый час, даже если вам кажется, что вы в нем не нуждаетесь.
- Если вы чувствуете боль или усталость в руках и запястьях, прекратите играть и дайте им отдохнуть в течение нескольких часов, прежде чем вернуться к игре.
- Если боль и болезненные ощущения не проходят, прекратите играть и обратитесь к врачу.

Разработчик контроллеров:

Harmonix Music Systems Inc.
40 Broad St., 7th Floor
Boston, MA 02109
United States of America

Производитель контроллеров:

Mad Catz, Inc.
10680 Treena Street, Suite 500
San Diego, CA 92131
United States of America

На это изделие распространяется действие патентов,
указанных на веб-странице www.harmonixmusic.com/patents.



продукт нет. 91262

ROCKBAND 4

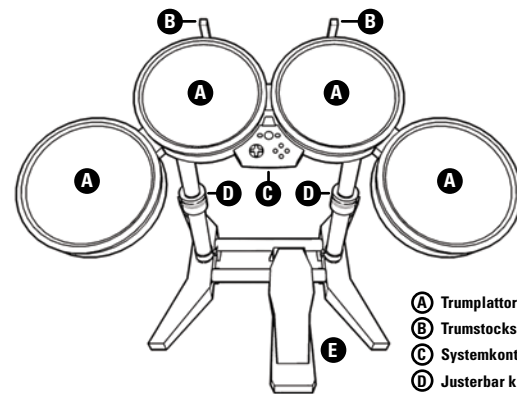

- A** Trumplattor
- B** Trumstockhållare
- C** Systemkontroller
- D** Justerbar klämma
- E** Fotpedal

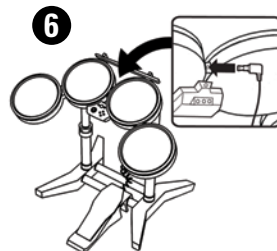
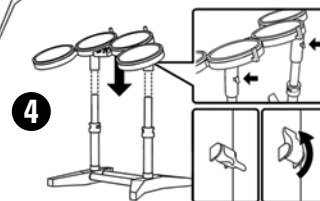
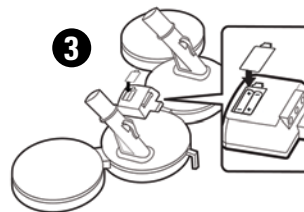
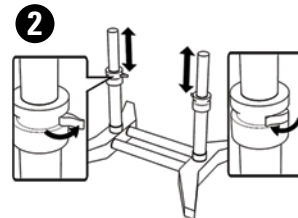
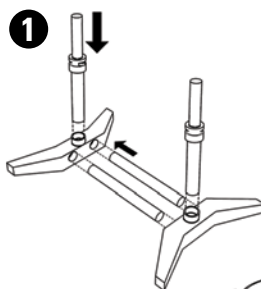

Tryck på knappen
för att sätta på

Tryck på knappen för
att ansluta

ROCKBAND4



15ft (4.6m)
Cable/Câble

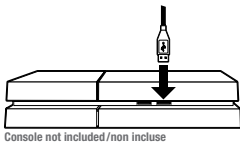

Console not included/non incluse



FOR FOUR / PARA PlayStation.4

ROCK BAND 4 MICROPHONE (ENGLISH)

Thank you for purchasing the Rock Band 4 Microphone for use with the PlayStation.4 System.

IMPORTANT! Before using the system with this product, read the system instruction manual for safety, health, and other information regarding the use of the system.

All questions regarding the system should be directed to the manufacturer.

CAUTION: Please comply with ALL safety warnings and instructions. Any changes or modifications to the game or console that are not expressly approved by Mad Catz, Harmonix Music Systems, Inc. or the applicable program manufacturer could void the user's warranty and operate the game and void all game and hardware warranties. Neither Mad Catz nor Harmonix Music Systems, Inc. or their respective affiliates and licensors/licensees will be liable for any injuries or damage resulting from the improper or unauthorized use of this game.

WARNING: NO CHILD UNDER 36 MONTHS OF AGE SHOULD USE OR PLAY WITH THE GAME. Controllers should be kept out of reach of young children at all times. Controllers are suitable and intended only for use by adults and, if they are under strict adult supervision, for children who are at least 12 years of age.

CAUTION: Controllers must be handled and used with care to avoid injury. Controllers are to be used only where intended and never by contact with any controller or other player or damage (including to personal property). There is a potential risk of epileptic attacks that may be caused by video games. Neither Mad Catz nor Harmonix Music Systems, Inc. or their respective affiliates and licensors/licensees will be held liable for injuries resulting from the use of this Rock Band Controller.

REPEATING MOTION INJURIES
Playing video games (and the repetitive motion involved) can make your muscles, joints or skin hurt. Playing video games in moderation can help avoid your damage. Also:

- Take a 15-minute break every hour, even if you think you need it.
- If your hands, wrists or arms begin to hurt or feel sore or tired, stop playing and rest them for several hours before playing again.
- If pain and soreness continues, stop playing and consult a doctor.
- If cleaning is necessary, use a dry cloth to clean the affected area. Never use chemicals.

If a controller causes interference to radio or television reception, you can determine this by turning the controller off. If the user is encouraged by to correct the interference by one or more of the following measures:

- Restart or relocate the controller's receiving antenna, if applicable; and/or
- Increase the separation between the controller and the appliance.

QUESTIONS?

Visit <http://rockband4help.com> for assistance

For service under the warranty, **DO NOT** return the game or any portion of the game (including the microphone) to any retail store, even if that is where you originally purchased it. Retailers are **NOT** part of our authorized warranty support program. In the unlikely event you encounter a problem with any part of the game, please visit rockband4help.com. This website contains detailed instructions on how to take advantage of our warranty support program.

2-YEAR LIMITED WARRANTY (EUROPE ONLY)

Mad Catz warrants this product to be free from defects in materials and workmanship for the warranty period. This non-transferable, 2-year limited warranty is only to you, the first end-user purchaser. If a defect covered by this warranty occurs **AND** you have registered your product with Mad Catz **AND** you provide proof of purchase, Mad Catz, at its option, will repair or replace the product at no charge.

The Mad Catz 2-year limited warranty is available to European customers. Your sole and exclusive remedy is repair or replacement of your Mad Catz product. It is not valid for Mad Catz liability except for the purchase price of the product. This warranty does not apply to: (a) normal wear and tear or abusive use; (b) industrial, professional or commercial use; (c) if the product has been tampered with or modified.

To receive warranty service, you must:

Obtain a Return Authorization Number from Mad Catz Technical Support via ONE of the following methods:

- Submit a Ticket at <http://support.madcatz.com>
- Call the Mad Catz Tech Support Center nearest you:

United Kingdom: 01633 928072

Once you have your unique Return Authorization Number, do the following:

- Ship the product to Mad Catz at your expense for service.
- Do not make any changes or modifications to the product after you have received it.
- Enclose a full return address with daytime and evening phone numbers.

TECHNICAL SUPPORT

Online Support: <http://support.madcatz.com>
United Kingdom telephone, available Monday through Friday (excluding bank holidays): 01633 928072.
European telephone (outside UK), available Monday through Friday (excluding bank holidays): +44(0) 1633 983110.

You understand that your rights as a consumer may vary depending on where you reside and the local laws and regulations that apply, and that some or all of your rights may be different or more limited in your country. The warranty may not apply to you, if you are unsure or have any questions about your rights, you should consult your own advisors or local consumer groups to determine the laws and regulations that may apply to you.

If you are a resident of Australia or New Zealand, certain exclusions from this warranty apply, including exclusions of terms, conditions, warranties and terms set forth herein or implied by statute, general law or custom of trade or usage, except for any "Non-excludable Condition" as that term is defined below and contained under the Australian Trade Practices Act 1974 ("TPA") or in the case of consumers in New Zealand, the New Zealand Consumer Guarantees Act 1993 ("CGA"). Except for liability required by law or regulation in connection with any Non-excludable Condition, our liability to you for any defect or omission, whether in contract or tort, including negligence, or otherwise in connection with the controller or our agreement is hereby disclaimed and excluded. For these purposes, "Non-excludable Condition" means any implied warranty, condition or guarantee the exclusion of which would contravene, in the case of Australian consumers, the TPA or, in the case of consumers in New Zealand, the CGA or in either case, that would cause all or any part of any exclusion or limitation of liability or remedy to be void. For any breach of a Non-excludable Condition (other than one implied by Section 69 of the TPA in Australia), your remedies are limited and, at our option, our liability is limited to either repossessing, replacing or repairing the controller or, at our option, paying the cost of doing any of these.

You may have certain rights as a consumer with respect to the merchant or retail establishment where you purchased this controller. The exclusions, restrictions, terms and conditions set forth herein do not affect or change the rights you may have under the laws that apply to your transaction(s) with such merchants or retail establishments.

DISCLAIMER OF OTHER WARRANTIES/REMEDIES:

If the game or any part thereof are damaged through modification and/or abuse, improper use, misreatment, neglect or accident, any applicable warranty is rendered null and void and you will need to follow the instructions that apply for repairs after the warranty period.

EXCEPT FOR THE EXPRESS LIMITED WARRANTIES SET FORTH ABOVE AND/TO THE EXTENT ANY PARTICULAR WARRANTIES OR RIGHTS MAY NOT BE DISCLAIMED OR LIMITED DUE TO THE LAWS AND REGULATIONS WHERE YOU RESIDE, MAD CATZ AND ITS LICENSORS HEREBY DISCLAIM ALL WARRANTIES, WHETHER ORAL OR WRITTEN, EXPRESS OR IMPLIED, INCLUDING ANY WARRANTY OF MERCHANTABILITY OR FITNESS FOR A PARTICULAR PURPOSE, NO OTHER REPRESENTATION OR WARRANTY OF ANY NATURE, OR KIND SHALL APPLY OR SHALL BE BINDING UPON OR OBLIGATE MAD CATZ OR ITS LICENSORS.

WARRANTIES STATED HEREIN ARE OFFERED ONLY BY MAD CATZ, AND NOT HARMONIX MUSIC SYSTEMS, INC. OR ANY OF ITS AFFILIATES AND LICENSORS/LICENSEES.

If any warranties herein are incapable of being disclaimed because of the particular laws that apply to you, then such warranties applicable to this game are limited to the warranty period described above that applies to you. In no event will Mad Catz, Harmonix Music Systems, Inc. or their respective affiliates and licensors/licensees be liable for any special, incidental, indirect or consequential damages resulting from possession, use, or malfunction of the game, including, without limitation, any controller, software or other part of the game, including damage to property and to the extent permitted by law, damages for personal injury, even if foreseeable or if Mad Catz, Harmonix Music Systems, Inc. or their respective affiliates and licensors/licensees have been advised of the possibility of such damages.

SOME JURISDICTIONS DO NOT ALLOW CERTAIN LIMITATIONS OF EXCLUSIONS, SO THE ABOVE LIMITATIONS AND/OR EXCLUSIONS MAY NOT APPLY TO YOU. IN EACH AND EVERY JURISDICTION, MAD CATZ, HARMONIX MUSIC SYSTEMS, INC. OR THEIR RESPECTIVE AFFILIATES AND LICENSORS/LICENSEES' LIABILITY SHALL BE LIMITED AND THE EXCLUSIONS SHALL BE CONSTRUED TO APPLY TO THE FULLEST EXTENT PERMITTED BY LAW.

⚠ CAUTIONS ⚠

- Use this unit only as intended.
- To prevent fire or shock hazard, do not expose this unit to rain or moisture. Do not use within 30' of any water such as swimming pools, bathtubs, or sinks.
- To avoid electrical shock, do not disassemble. Refer servicing to qualified personnel only.
- Never push objects of any kind, other than authorized items, into the product as they may touch dangerous voltage points or short out parts or electrical cables.
- Stop using this unit immediately if you begin to feel tired or you experience discomfort or pain in your hands and/or arms while operating the unit. If the condition persists, consult a doctor.
- Avoid prolonged use of this unit. Take breaks every 30 minutes.
- Roads all cords so that they are not likely to be walked on or tripped over. Make sure that cords are not placed in positions or areas where they may become pinched or crushed.
- Do not wrap this cord around any part of anyone's body.
- Do not allow children to play with cords.

SEIZURES

Some individuals may have seizures or black outs triggered by the flashing lights on television or in video games, even if they have never before had a seizure. Users of consoles, or other symptom linked to an epileptic condition should consult a doctor before playing a video game. Parents should be aware when their children play video games and observe them regularly. Stop playing and consult a doctor if you or your child have any of the following symptoms:

Convulsions

Loss of Awareness
Involuntary Movements
Eye or Muscle Twitching
Altered Vision
Disorientation

When playing video games:

- Sit or stand as far from the screen as possible.
- Play video games on the smallest available screen.
- Do not play if you are tired or need rest.
- Play in a well-lit room.
- Take a 15-minute break every hour.

REPEATING MOTION INJURIES

Playing video games (and the repetitive motion involved) can make your muscles, joints or skin hurt. Playing video games in moderation can help avoid your damage. Also:

- Take a 15-minute break every hour, even if you think you need it.
- If your hands, wrists or arms begin to hurt or feel sore or tired, stop playing and rest them for several hours before playing again.
- If pain and soreness continues, stop playing and consult a doctor.
- If cleaning is necessary, use a dry cloth to clean the affected area. Never use chemicals.

EU DECLARATION OF CONFORMITY

As required, certain of these products have been tested and conform to the requirements of the European Union Directives 2002/95/EC, 2002/96/EC, and 2004/108/EC. Authorized signatory of the manufacturer is Mad Catz, Inc., 10680 Trenea Street, Suite 500, San Diego, CA 92131.

©2015 Harmonix Music Systems, Inc. All rights reserved. Rock Band, Harmonix and all related titles and logos are trademarks of Harmonix Music Systems, Inc. Rock Band 4 developed by Mad Catz Interactive, Inc. Mad Catz and the Mad Catz logo are trademarks or registered trademarks of Mad Catz Interactive, Inc. Its affiliates and subsidiary companies. All rights reserved. Mad Catz Europe, Ltd. 1-2 Shenley Pavilions, Chalkhill Drive, Shenley Wood, Milton Keynes, Buckinghamshire MK8 6LB, United Kingdom. Manufactured by Mad Catz Europe Limited under license from Sony Computer Entertainment Europe Limited. "LB" and "PlayStation" are trademarks or registered trademarks of Sony Computer Entertainment Inc. "PS4" is a trademark of the same company. All other product names, trademarks or registered trademarks are the property of their respective owners in China. All rights reserved. Product features, appearance and specifications may be subject to change without notice. Please retain this information for future reference.

www.rockband.com

Mad Catz is a publicly traded company on the TSX/NYSE MKT, symbol MCM.

Controllers manufactured by:

Mad Catz, Inc.

10680 Trenea Street, Suite 500

San Diego, CA 92131

United States of America

PRODUCT DISPOSAL INFORMATION

Where you see either symbol on any of our electrical products, batteries or packaging, it indicates that the relevant electrical product or battery should not be disposed of as general household waste in Europe. To ensure the correct waste treatment of the product and battery, please dispose of them in accordance with any applicable local laws of requirements for disposal of electrical equipment /batteries. In so doing, you will help to conserve natural resources and improve standards of environmental protection in treatment and disposal of electrical waste. Applicable to EU countries and Turkey only.

United Kingdom telephone, available Monday through Friday (excluding bank holidays): 01633 928072.

Once you have your unique Return Authorization Number, do the following:

- Ship the product to Mad Catz at your expense for service.
- Do not make any changes or modifications to the product after you have received it.
- Enclose a full return address with daytime and evening phone numbers.

TECHNICAL SUPPORT

Online Support: <http://support.madcatz.com>
United Kingdom telephone, available Monday through Friday (excluding bank holidays): 01633 928072.
European telephone (outside UK), available Monday through Friday (excluding bank holidays): +44(0) 1633 983110.

You understand that your rights as a consumer may vary depending on where you reside and the local laws and regulations that apply, and that some or all of your rights may be different or more limited in your country. The warranty may not apply to you, if you are unsure or have any questions about your rights, you should consult your own advisors or local consumer groups to determine the laws and regulations that may apply to you.

If you are a resident of Australia or New Zealand, certain exclusions from this warranty apply, including exclusions of terms, conditions, warranties and terms set forth herein or implied by statute, general law or custom of trade or usage, except for any "Non-excludable Condition" as that term is defined below and contained under the Australian Trade Practices Act 1974 ("TPA") or in the case of consumers in New Zealand, the New Zealand Consumer Guarantees Act 1993 ("CGA"). Except for liability required by law or regulation in connection with any Non-excludable Condition, our liability to you for any defect or omission, whether in contract or tort, including negligence, or otherwise in connection with the controller or our agreement is hereby disclaimed and excluded. For these purposes, "Non-excludable Condition" means any implied warranty, condition or guarantee the exclusion of which would contravene, in the case of Australian consumers, the TPA or, in the case of consumers in New Zealand, the CGA or in either case, that would cause all or any part of any exclusion or limitation of liability or remedy to be void. For any breach of a Non-excludable Condition (other than one implied by Section 69 of the TPA in Australia), your remedies are limited and, at our option, our liability is limited to either repossessing, replacing or repairing the controller or, at our option, paying the cost of doing any of these.

You may have certain rights as a consumer with respect to the merchant or retail establishment where you purchased this controller. The exclusions, restrictions, terms and conditions set forth herein do not affect or change the rights you may have under the laws that apply to your transaction(s) with such merchants or retail establishments.

contact with a controller or avec d'autres joueurs) ou des dommages (y compris des biens personnels). Il existe un risque potentiel de crise épileptique provoquée par les jeux vidéo. Ni Mad Catz, ni Harmonix Music Systems, Inc. ou ses sociétés associées et concédants de licences/licenciés respectifs seront en aucun cas responsables par rapport à des blessures ou à des dommages résultant de l'utilisation incorrecte ou non autorisée de contrôleur de Rock Band.

Informations importantes concernant l'utilisation et les sécurités :

- Ne pas modifier, déconnecter ou débrancher la manette.
- Ne pas exposer le clavier à des conditions extrêmes, y compris la lumière du soleil et une humidité excessive.
- Ne pas exposer le clavier à l'eau ou à d'autres liquides.
- Si vous devez nettoyer le clavier, utilisez un linges sec. N'utilisez jamais de produits chimiques.
- Si la manette provoque des interférences nuisables avec la réception de votre téléviseur ou de votre radio (vous pouvez vous en assurer à l'avance que vous n'avez aucune manette), testez de corriger ces interférences en suivant une ou plusieurs des indications suivantes :

- Revenir ou déplacer l'antenne de réception de la manette. Le cas échéant.
- Éloigner la manette de la console de jeu.

DES QUESTIONS?

Rendez-vous sur <http://rockband4help.com> pour trouver de l'aide

Pour une réparation dans le cadre de la garantie, ne reportez **PAS** le jeu ou une partie du jeu (y compris microphone) dans un magasin de vente au détail, même si c'est là où vous l'avez acheté à l'origine. Les vendeurs ne font **PAS** partie de notre programme de support de garantie de Peripherals. Au cas imprévisible où vous rencontreriez un problème avec une partie du jeu, vous pouvez les contacter sur le site support.madcatz.com. Ce site web contient des instructions détaillées sur les avantages de notre programme de support de garantie.

GARANTIE LIMITÉE À 2 ANS (CIToyENS EUROPÉENS SEULEMENT)

Mad Catz garantit ce produit contre tout vice de matériau ou de fabrication pendant la période de garantie. Cette garantie est limitée à deux (2) ans non transférables s'applique à la garantie uniquement en tant qu'acheteur et premier utilisateur final. Si un vice couvert par cette garantie est décelé et/ ou que vous avez enregistré votre produit auprès de Mad Catz ET que vous fournissez une preuve d'achat, Mad Catz, à sa seule discrétion, réparera ou remplacera le produit gratuitement.

La garantie limitée par Mad Catz à deux (2) ans est en la disposition des clients Européens uniquement. Votre recours exclusif est la réparation ou le remplacement de votre produit Mad Catz. En aucun cas la responsabilité de Mad Catz ne pourra dépasser le prix d'achat d'origine du produit. Cette garantie ne s'applique pas à : (a) une usure normale ou un mauvais usage ; (b) une utilisation industrielle, professionnelle ou commerciale ; (c) un produit ayant fait l'objet de modifications ; (d) un produit qui n'est pas conforme à ses spécifications et/ou à ses caractéristiques.

Pour bénéficier de la garantie, vous devez :

Obtenir un numéro d'autorisation de retour auprès de l'assistance technique de Mad Catz par l'UNE des méthodes suivantes :

- Soumettre un ticket à <http://support.madcatz.com>
- Appeler le Centre Support technique de Mad Catz proche de chez vous :

France : 01 82 88 01 90

Royaume-Uni : 01633 928072

Europe (en dehors du Royaume-Uni) : +44(0) 1633 983110

Allemagne : 089-21094818

Espagne : 93 181 63 94

Un fois que vous avez votre numéro unique d'autorisation de retour, procédez comme suit :

- Expédier le produit à Mad Catz à vos frais.
- Joindre une copie du ticket de caisse original montrant la date d'achat.
- Indiquer une adresse complète de retour avec numéros de téléphone ou vidéo jointure dans la jumelle et en soie.

ASSISTANCE TECHNIQUE

Aide en ligne : <http://support.madcatz.com>

Téléphone pour la France : du lundi au vendredi (sauf jours fériés) au 01 82 88 01 90.

Téléphone pour le Royaume-Uni : du lundi au vendredi (sauf jours fériés) au 01633 928072.

Téléphone pour l'Europe (en dehors du Royaume-Uni) : du lundi au vendredi (sauf jours fériés) au +44(0) 1633 983110.

Vous devez comprendre vos droits tant que consommateur peuvent varier en fonction de l'endroit où vous résidez et des lois et des réglementations locales, et que certains ou ensemble de vos droits peuvent être différents, de même que certains droits ou parties de la garantie peuvent ne pas appliquer à vous. Si vous ne connaissez pas exactement vos droits ou vous avez des questions relatives à ceux-ci, consultez des conseillers ou des groupes de consommateurs locaux afin de déterminer les lois et les réglementations applicables de votre pays.

Si vous résidez en Australie ou en Nouvelle-Zélande, sont exclues de la garantie toutes les autres conditions, garanties et termes implicites de caractère propre à la commercialisation, d'addition à un usage particulier de votre produit, à l'exception de toute condition non exclusive. Excepté la responsabilité requise par la loi ou la réglementation en respect de toute condition non exclusive, notre responsabilité envers le consommateur pour tout acte ou omission, que ce soit dans le cadre d'un droit, incluant la négligence ou autre, en connexion avec l'appareil ou avec notre accord est réglée et exclue par la présente. A cet effet, la "condition non exclusive" comprend toute garantie implicite, condition ou garantie dont l'exclusion viendrait à l'encontre, dans le cas des consommateurs australiens, du Trade Practices Act australien de 1974 ("TPA") et, dans le cas des consommateurs néo-zélandais, du Consumer Guarantees Act néo-zélandais de 1993 ("CGA") ou dans les deux cas, qui causerait la nullité de tout ou partie de quelque exclusion ou limitation que ce soit des engagements ou droits. Pour toute rupture d'une condition non exclusive, les consommateurs se réservent la responsabilité de leur propre produit, sous ses limites et notre engagement se limite, à notre discrétion, à fournir, remplacer ou réparer l'appareil (ou à payer, à notre discrétion, le coût de ces actions).

Même si vous avez certains droits en tant que consommateur par rapport au matériel ou au magasin auquel vous avez acheté le Peripheral(s), ils ne sont pas applicables à vous, si les conditions générales de vente, n'afectent ou ne modifit ou vos droits selon les lois qui s'appliquent dans le cadre d'un achat ou d'une transaction avec ce marchand ou ce magasin.

AVIS D'EXONÉRATION DE RESPONSABILITÉ PAR RAPPORT AUX AUTRES GARANTIES OU RECOURS :

SI LE JEU OU UNE PARTIE QUELCONQUE DE CELUI-CI EST ENDOMMAGÉ SUITE À UNE MODIFICATION, UNE UTILISATION ABUSIVE, UNE UTILISATION INCORRECTE, UN MANÈGE INAPPRÉIÉ, UNE NÉGLIGENCE OU UN ACCIDENT, LES GARANTIES APPLICABLES SONT RENDUES NULLES ET NON AVENUES ET VOUS DEVEZ SUIVRE LES INSTRUCTIONS S'APPLIQUANT POUR LES RETOURS EN DEHORS DE LA PÉRIODE DE GARANTIE.

A L'EXCEPTION DES LIMITATIONS DE GARANTIES EXPRESSEMENT INDIQUÉES ET/OU DANS LE CADRE DE TOUT DROIT OU GARANTIE PARTICULIER NE POURANT ÊTRE RELIÉE OU LIMITÉE SELON LES LOIS ET RÉGLEMENTATIONS DE VOTRE LIEU DE RÉSIDENCE, MAD CATZ ET SES CONCESSIONNAIRES PRÉSENTENT PAR LA PRÉSENTE TOUTES GARANTIES, ORALES OU ÉCRITES, EXPLIQUES OU TACITES, Y COMPRIS CELLES DE QUALITÉ MARCHANDE, D'ADAPTATION À UN USAGE PARTICULIER ET AUCUNE AUTRE REPRESENTATION OU GARANTIE DE SÉCURITÉ NATURE QUE CE SOIT NE PEUT S'APPLIQUER À CONTRAINDRE OU OBLIGER MAD CATZ ET SES CONCESSIONNAIRES.

LES GARANTIES INDIQUÉES DANS CE DOCUMENT SONT OFFERTES UNIQUEMENT PAR MAD CATZ, ET EN AUCUN CAS PAR HARMONIX MUSIC SYSTEMS, INC. OU SES SOCIÉTÉS ASSOCIÉES ET CONCESSIONNAIRES DE LICENCIÉS/LICENSEES RESPECTIFS.

Si des garanties décrites dans ce document ne peuvent ne pas faire l'objet d'une exclusion de responsabilité en raison des lois particulières qui s'appliquent à vous, de telles garanties applicables à ce jeu sont alors limitées à la période de garanties décrites ci-dessus et vous ne pouvez pas être tenu de les appliquer. En aucun cas Mad Catz, Harmonix Music Systems, Inc. ou ses sociétés associées et concédants de licences/licenciés respectifs ne seront en aucun cas responsables par rapport à des blessures ou à des dommages résultant de l'utilisation incorrecte ou non autorisée de ce jeu.

LES GARANTIES INDIQUÉES DANS CE DOCUMENT SONT OFFERTES UNIQUEMENT PAR MAD CATZ, ET EN AUCUN CAS PAR HARMONIX MUSIC SYSTEMS, INC. OU SES SOCIÉTÉS ASSOCIÉES ET CONCESSIONNAIRES DE LICENCIÉS/LICENSEES RESPECTIFS.

Si des garanties décrites dans ce document ne peuvent ne pas faire l'objet d'une exclusion de responsabilité en raison des lois particulières qui s'appliquent à vous, de telles garanties applicables à ce jeu sont alors limitées à la période de garanties décrites ci-dessus et vous ne pouvez pas être tenu de les appliquer. En aucun cas Mad Catz, Harmonix Music Systems, Inc. ou ses sociétés associées et concédants de licences/licenciés respectifs ne seront en aucun cas responsables par rapport à des blessures ou à des dommages résultant de l'utilisation incorrecte ou non autorisée de ce jeu.

ATTENTION : Veuillez vous conformer à TOUTS les avertissements et instructions de sécurité. Tous les changements ou modifications apportés au jeu ou à console qui ne sont pas expressément approuvés par Mad Catz, Harmonix Music Systems, Inc. ou le fabricant applicatifs de console sont susceptibles d'annuler le droit de l'utilisateur d'utiliser et de faire fonctionner le jeu et annuler toutes les garanties concernant le jeu et le matériel. Ni Mad Catz, ni Harmonix Music Systems, Inc. ou ses sociétés associées et concédants de licences/licenciés respectifs seront en aucun cas responsables par rapport à des blessures ou à des dommages résultant de l'utilisation incorrecte ou non autorisée de ce jeu.

AVERTISSEMENT: C'EST APRES LE DÉMONTAGE PAS AFIN D'ENFANTS DE MOINS DE 36 MOIS. Cet appareil convient aux adultes et aux enfants âgés de 12 ans et plus. Ne le laissez pas à la portée de vos enfants. L'utilisation de cette manette Rock Band par un enfant doit TOUJOURS être confiée à la surveillance d'un adulte.

AVERTISSEMENT : Les contrôles doivent être manipulés et utilisés avec soin éviter toute blessure. Les contrôleurs ne doivent être utilisés que lorsqu'il existe suffisamment d'espace disponible pour éviter les blessures par

Certaines personnes peuvent souffrir de crises d'épilepsie ou de volées noirs déclenchés par le clignotement des lumières à la télévision ou dans les jeux vidéo, même si ils n'ont jamais eu de crise d'épilepsie auparavant. Il est recommandé à toute personne ayant une crise d'épilepsie, une perte de conscience ou ayant souffert de tout autre symptôme lié à l'épilepsie de consulter un médecin avant de jouer à un jeu vidéo.

Les parents doivent savoir quand leurs enfants jouent à un jeu vidéo et les observer régulièrement. Si vous ou votre enfant présente l'un des symptômes suivants, arrêtez le jeu et consultez un médecin:

- Asseyez-vous ou tenez-vous aussi loin que possible de l'écran.
- Jouez sur le plus petit écran que vous pouvez trouver.
- Ne jouez pas si vous êtes fatigué ou avez besoin de repos.
- Jouez dans une pièce bien éclairée.
- Faites une pause de 15 minutes toutes les heures.

BLESSURES DUES AUX MOUVEMENTS RÉPÉTÉS

Le fait de jouer à des jeux vidéo (et les mouvements répétitifs qui s'ensuivent) peut rendre votre peau, vos articulations ou vos muscles douloureux. Jouer aux jeux vidéo avec modération peut aider à éviter de tels blessures. De plus :

- Faites une pause de 15 minutes toutes les heures, même si vous ne pensez pas à avoir besoin.
- Si vous commencez à ressentir de la douleur ou de la fatigue dans vos mains, vos poignets ou vos bras, arrêtez de jouer et reposez-vous pendant quelques heures avant de recommencer à jouer.
- Si la douleur persiste, arrêtez de jouer et consultez un médecin.

Mad Catz garantit ce produit contre tout vice de matériau ou de fabrication pendant la période de garantie. Cette garantie est limitée à deux (2) ans non transférables s'applique à la garantie uniquement en tant qu'acheteur et premier utilisateur final. Si un vice couvert par cette garantie est décelé et/ ou que vous avez enregistré votre produit auprès de Mad Catz ET que vous fournissez une preuve d'achat, Mad Catz, à sa seule discrétion, réparera ou remplacera le produit gratuitement.

La garantie limitée par Mad Catz à deux (2) ans est en la disposition des clients Européens uniquement. Votre recours exclusif est la réparation ou le remplacement de votre produit Mad Catz. En aucun cas la responsabilité de Mad Catz ne pourra dépasser le prix d'achat d'origine du produit. Cette garantie ne s'applique pas à : (a) une usure normale ou un mauvais usage ; (b) une utilisation industrielle, professionnelle ou commerciale ; (c) un produit ayant fait l'objet de modifications ; (d) un produit qui n'est pas conforme à ses spécifications et/ou à ses caractéristiques.

Pour bénéficier de la garantie, vous devez :

Obtenir un numéro d'autorisation de retour auprès de l'assistance technique de Mad Catz par l'UNE des méthodes suivantes :

- Soumettre un ticket à <http://support.madcatz.com>
- Appeler le Centre Support technique de Mad Catz proche de chez vous :

France : 01 82 88 01 90

Royaume-Uni : 01633 928072

Europe (en dehors du Royaume-Uni) : +44(0) 1633 983110

Allemagne : 089-21094818

Espagne : 93 181 63 94

Un fois que vous avez votre numéro unique d'autorisation de retour, procédez comme suit :

- Expédier le produit à Mad Catz à vos frais.
- Joindre une copie du ticket de caisse original montrant la date d'achat.
- Indiquer une adresse complète de retour avec numéros de téléphone ou vidéo jointure dans la jumelle et en soie.

ASSISTANCE TECHNIQUE

Aide en ligne : <http://support.madcatz.com>

Téléphone pour la France : du lundi au vendredi (sauf jours fériés) au 01 82 88

