

## MP3-CD Soundmachine

AZ3830

Руководство пользователя

Uživatelské příručky

Používateľské príručky

Felhasználói útmutatók



# PHILIPS



Meet Philips at the Internet

<http://www.philips.com>

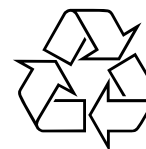

AZ3830

Printed in China

JH-0634

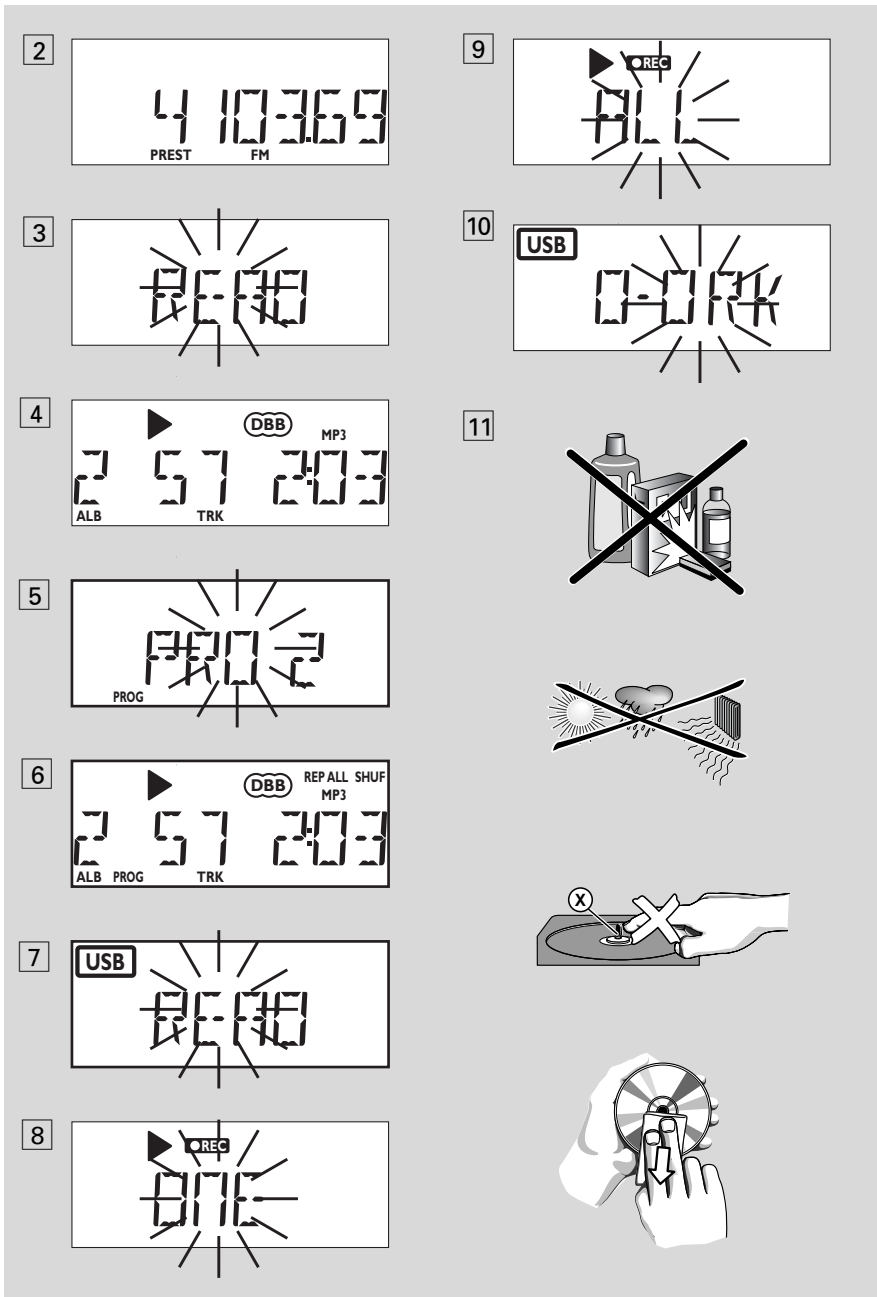
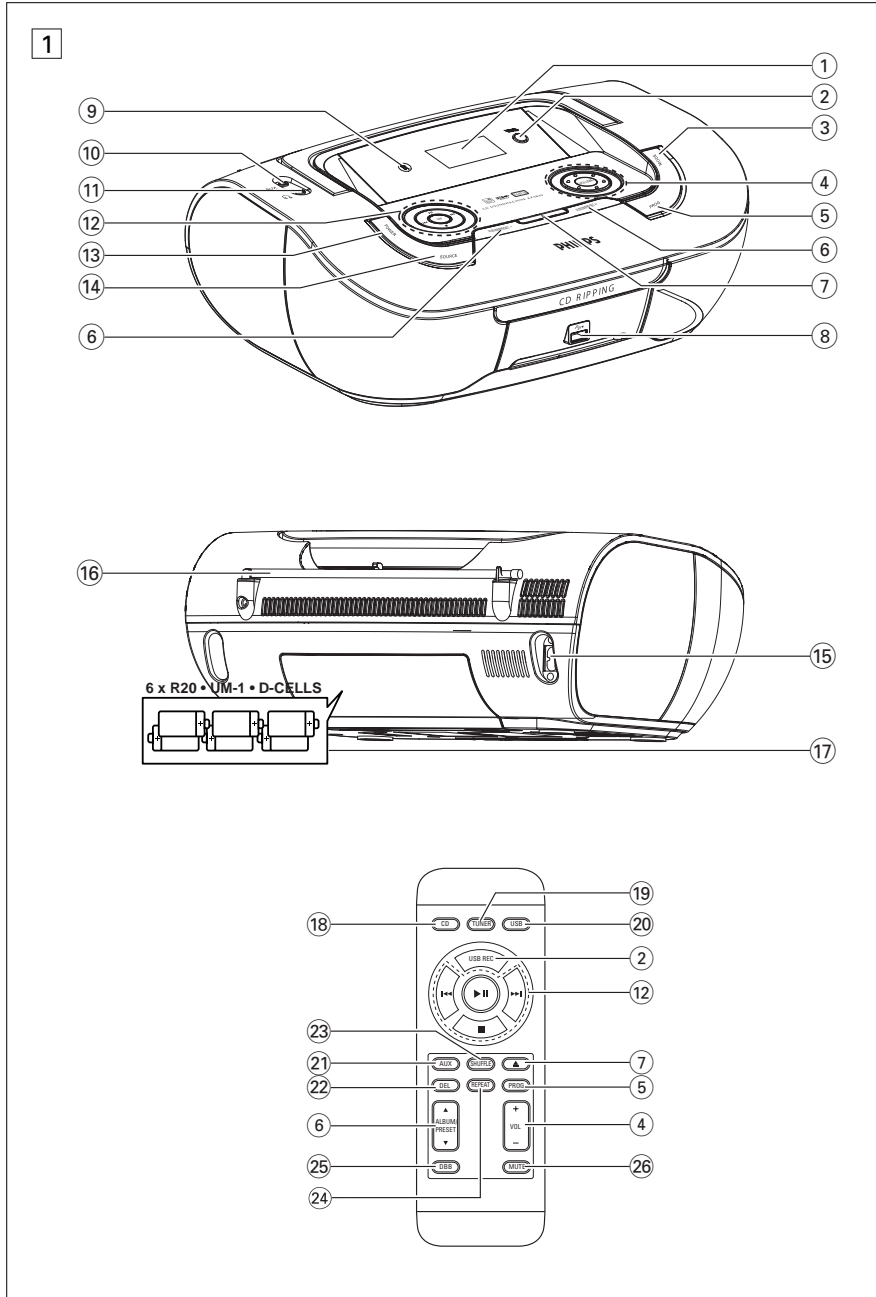

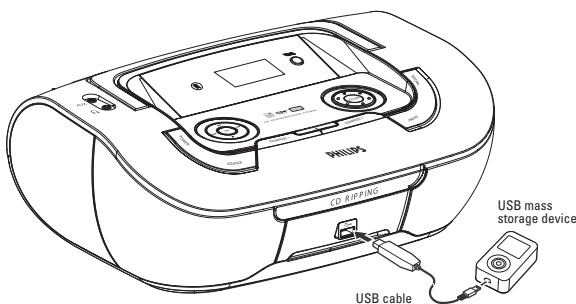
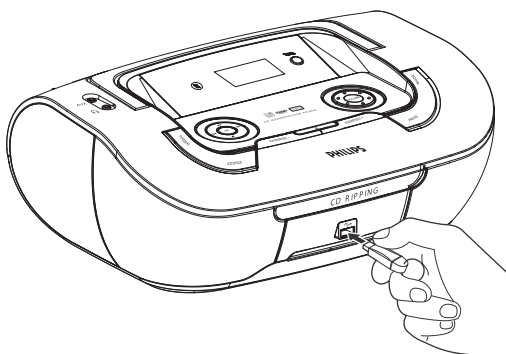
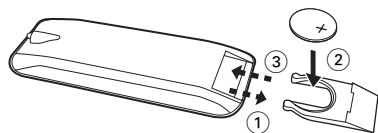
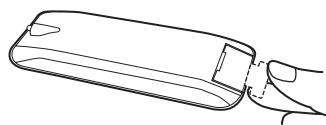

## Русский

## Кнопки управления/Питание

### Принадлежности

- Сетевой провод для переменного тока
- Датчик дистанционного управления

### Верхняя и передняя панели (см. 1)

- Дисплей** – отображение состояния устройства
- USB REC** – копирование одного или всех файлов диска на внешний портативный накопитель USB/плеер MP3
- MODE** – для выбора различных режимов проигрывания: REPEAT или SHUFFLE
- VOLUME/VOL +/-** – регулировка уровня громкости
- PROG disc** – для программирования номеров звуковых дорожек и их просмотра  
**Tuner** – автопоиск и сохранение радиостанций
- ALBUM/PRESET +/- (▲, ▼)**  
**Только MP3-CD/USB воспроизведение:**  
**Tuner** – выбирает заданные радио станции
- ▲** – открытие и закрытие лотка диска.
- Порт USB** – для подключения внешнего устройства массовой памяти USB
- iR** – инфракрасный сенсор для дистанционного пульта
- Разъем AUX** – Входной разъем аудиосигнала 3,5 мм (и гнездо 3,5мм)
- 🎧** – гнездо 3,5 мм для стереонаушников  
**Полезные рекомендации:** Полезные рекомендации: При подключении наушников динамики заглушаются.
- ▶||** – для начала или прерывания проигрывания CD/USB  
**◀◀ ▶▶**  
**Для воспроизведения дисков / USB:**  
– переходит к началу текущей/предыдущей, последней записи;  
– просматривает запись вперед и назад  
**Tuner:**  
– для настройки на радиостанции

- – для остановки проигрывания CD/USB;  
– удаляет программу CD

### DBB (DYNAMIC BASS BOOST)

- для усиления отдачи басовых звуков

13 **POWER** – Включение и выключение

14 **SOURCE:** – для выбора источника звука CD, или Режим USB), диапазона радиоприемника источника звука, или AUX

### Задняя панель (см. 1)

15 **AC~ MAINS** – гнездо для сетевого провода

16 **Телескопическая антенна** – для улучшения приема диапазона FM

17 **Крышка отделения для батарей** – следует открыть для того, чтобы вставить батареи: 6 x 1,5 R20/UMI/D-cell

### Датчик дистанционного управления (см. 1)

18 **CD** – для выбора источника звука CD

19 **TUNER** – для выбора диапазона радиоприемника источника звука

20 **USB** – для выбора источника звука Режим USB

21 **AUX** – для выбора AUX источника звука

22 **DEL** – удаление одного или всех файлов с портативного накопителя USB

23 **SHUFFLE** – воспроизведение дорожек CD в произвольном порядке с источником CD

24 **REPEAT** – повторяет запись / программу / весь диск

25 **DBB** – для усиления отдачи басовых звуков

26 **MUTE** – отключение или возобновление звука.

### Питание

По возможности пользуйтесь питанием от сети, если вы хотите продлить срок использования батарей. Перед тем, как вставить батареи, проверьте, отсоединены ли сетевой провод от устройства и настенной розетки.

### Батареи

#### Основной блок (см. 1)

- Установите 6 батарей типа **R-20, UM-I** или **D**, (по опции, желательно щелочные), обеспечив верную полярность.

## Питание

### Дистанционный пульт

#### Важная информация!

- **Перед использованием пульта дистанционного управления, удалите изолирующую пластиковую крышку, как показано на рис. 12.**
- **Если пульт дистанционного управления работает неправильно, или дальность действия уменьшена, замените аккумулятор аккумулятора другого типа (CR2025).**

- 1 Вытащите отсек для батарей, как показано на рис 12.
  - 2 Соблюдая полярность, вставьте новую батарею и установите отсек для батарей на место.
- Неправильное использование батарей может привести к утечке электролита и повреждению отделения, или же к взрыву батарей. Следовательно:
  - Не пользуйтесь одновременно батареями различных типов: например, щелочными и цинково-карбонатными. Для устройства следует пользоваться только батареями одинакового типа.
  - При вставлении новых батарей не пытайтесь смешивать старые батареи с новыми.
  - Удалите батареи, если вы не будете пользоваться устройством на протяжении длительного времени.

**Батареи содержат химические вещества, поэтому их следует выбрасывать соответствующим образом.**

#### Использование сети переменного тока

- 1 Проверьте, соответствует ли напряжение местной сети сетевому напряжению устройства, **указанному на типовой таблице, находящейся на основании устройства.** Если это значение не соответствует указанному, проконсультируйтесь с вашим дилером или ремонтной мастерской.
- 2 Подсоедините сетевой провод к гнезду **AC MAINS** и настенной розетке.
- 3 Для того, чтобы полностью отключить устройство, следует отсоединить сетевую вилку от настенной розетки.
- 4 Установите устройство недалеко от розетки электропитания таким образом,

чтобы вилка находилась в пределах досягаемости.

- При сильных грозах отсоедините сетевой провод от настенной розетки для того, чтобы защитить ваше устройство. ус При отключении изделия от электросети убедитесь, что вилка полностью извлечена из розетки. Дети могут серьезно травмировать себя, так как свободный конец кабеля питания может находиться под напряжением, если кабель питания отключен от гнезда на задней панели устройства и не отключен от розетки ЭЛЕКТОРОСЕТИ.

**Типовая таблица находится на основании устройства.**

#### Автоматическая экономия энергии

- Если **переключатель источника** установлен на **CD/USB**, а установка на **PAUSE (ПАУЗА)** длится более 5 минут, устройство автоматически переключается в положение стоп для экономии энергии.
  - Если переключатель источника установлен на **CD/USB**, а установка на **STOP (СТОП)** длится более 15 минут, устройство автоматически отключится.
- Полезные рекомендации:**
- Во избежания излишнего потребления энергии после использования устройства обязательно нажимайте на устройстве кнопку **POWER**, чтобы отключит питание.

#### Гсторожно!

**- Видимое и невидимое лазерное излучение. Если крышка открыта, не направляйте луч в глаза. Высокое напряжение! Не открывать. - Существует опасность поражения электрическим током. Механизм не содержит деталей, требующих обслуживания пользователем. - Внесение изменений в конструкцию изделия может привести к появлению вредных электромагнитных излучений или к другим опасным последствиям.**

**Данное устройство соответствует требованиям по радиointерференции, действительным в Европейском Сообществе.**

## Основные функции

### Основные функции

#### Включение и выключение и выбор функции

- 1 Включение, Нажмите кнопки **POWER**.  
→ Включится подсветка дисплея. Система переключится на прием от последнего выбранного источника
- 2 Выключение, Нажмите кнопки **POWER**.  
→ Подсветка дисплея выключится.

#### Регулировка громкости и звука

Отрегулируйте звук с помощью ручек **VOLUME** и **DBB**.

## ЦИФРОВОЙ ТЮНЕР

### Настройка на радио станции

- 1 Несколько раз нажмите кнопку **SOURCE (TUNER)** на пульте **ДУ** для выбора **FM** или **MW** в качестве источника.  
→ **TUNER** выдаётся на короткое время, затем частота радио станции, полоса и, если запрограммирован, номер заданной станции. (См [2])
  - 2 Нажмите и держите **◀** или **▶** до прогона частот на дисплее  
→ Радио автоматически настроится на станцию с удовлетворительным приёмом. На дисплее выдаётся **Search** во время автоматической настройки.
  - 3 Если нужно, повторите пп. 2 до отыскания нужной станции.
- Для настройки на слабую станцию кратковременно и несколько раз нажмите **◀** или **▶** до получения оптимального приёма.

#### Для того, чтобы улучшить радиоприем:

- Для FM, используйте телескопическую антенну. Если сигнал очень сильный, укоротите антенну.
- Для MW, устройство использует встроенную антенну. Направляйте антенну, меняя положение устройства.

## ЦИФРОВОЙ ТЮНЕР

### Программирование станций

В памяти системы можно сохранить до 15 предустановок станций FM и 10 предустановок станций MW вручную или

### Ручное программирование

- 1 Настройтесь на нужную станцию (см **Настройка на радио станции**).
- 2 Нажмите **PROG** для включения программирования.  
→ Дисплей: мигает надпись: **PROG**.
- 3 Нажмите **ALBUM/PRESET +/-** (**ALBUM/PRESET ▲, ▼** на пульте **ДУ**) один или несколько раз для назначения номера для этой станции (FM: от 1 до 15; MW: от 1 до 10).
- 4 Нажмите **PROG** для подтверждения.
- 5 Повторите пп. 1-4 для других станций.

### Полезные рекомендации:

- *Заданные станции можно стереть путём сохранения другой частоты в этом месте.*

### Автосохранение – автоматическое сохранение

Автосохранение начинает автоматическое сохранение радио станций с номера 1. Все предыдущие станции, напр., сохранённые вручную, будут стёрты.

- 1 Несколько раз нажмите кнопку **SOURCE (TUNER)** на пульте **ДУ** для выбора **FM** или **MW** в качестве источника.
- 2 нажмите и держите **PROG** до появления **Auto P**.  
→ Имеющиеся станции программируются (MW или FM). После сохранения всех станций автоматически начнёт проигрываться первая заданная станция.

### Для проигрывания заданной или автоматически сохранённой станции

Нажмите кнопки **ALBUM/PRESET +/-** один или несколько раз до появления нужной станции.

## Проигрыватель CD/MP3

### о MP3

Технологии компрессии музыки MP3 (MPEG Audio Layer 3) в значительной степени уменьшают объем цифровых данных аудио CD, сохраняя при этом качество звука, аналогичное CD.

- **Как составить музыкальные файлы:** Можно либо снять официально доступную музыку с интернета и записать ее на твердый диск вашего компьютера, или же составить их с ваших собственных дисков CD. Для этого вставьте CD в драйв CD-ROM вашего компьютера и преобразуйте музыку с помощью соответствующего кодирующего софтвера. С целью обеспечения хорошего качества музыки для музыкальных файлов рекомендуется скорость бит 128 kbps или более.
- **Как составить CD-ROM с файлами MP3:** С помощью устройства для записи («бернера») CD вашего компьютера запишите музыкальные файлы с твердого диска на CD-ROM.

### Полезные рекомендации:

- Следите за тем, чтобы названия файлов MP3 заканчивались .mp3.
- Количество альбомов/ папок: максимум 100
- Количество треков /заголовков: максимум 999
- Количество музыкальных файлов, которые могут быть проиграны, зависит от длины названий этих файлов. Если названия файлов короткие, то может быть поддержано больше файлов.

### Проигрывание CD

Этот проигрыватель проигрывает звуковые диски, включая диски для записи и повторной записи.

### ВАЖНО!

- Компакт-диски, зашифрованные некоторыми компаниями с помощью технологий защиты авторских прав, могут не воспроизводиться на этом изделии.
  - WMA-файлы с DRM-защитой компьютера не используются.
- 1 Несколько раз нажмите кнопку SOURCE (CD на пульте ДУ) для выбора CD в качестве источника.
    - При выборе CD в качестве источника на дисплее отобразится мигающее сообщение READ (Считывание) (см. [3])
    - Если CD не был установлен, появится сообщение NO CD (Нет CD).

- 2 если вы откроете крышку отделения CD.
- 3 Вставьте CD печатной стороной вверх и осторожно нажмите крышку отделения CD для того, чтобы закрыть ее.
  - Сканирование MP3-CD может занять больше времени по сравнению с Audio CD.
    - Появится значение общего количества дорожек (для MP3/WMA количество альбомов). (см. [4])
- 4 Нажмите кнопку ►II на устройстве для того, чтобы начать проигрывание.
  - Сначала по дисплею проходит название композиции, затем отображается номер дорожки и время воспроизведения.

### Только MP3-CD /WMA:

- На дисплей попеременно выводятся номер текущего трека (TRK) и номер альбома (ALB).
- 5 Для того, чтобы приостановить воспроизведение, Нажмите ►II.
    - Дисплей: ► при этом мигает номер текущей дорожки.
  - 6 Для того, чтобы возобновить воспроизведение, Нажмите ►II.
  - 7 Для того, чтобы остановить ►II снова. воспроизведение, Нажмите ►II.

### Полезные рекомендации:

- Нажмите кнопку ►II на устройстве для того, чтобы начать проигрывание.
- если вы откроете крышку отделения CD;
  - если вы выбрали источник звука TUNER или OFF;
  - CD проигран до конца.

### Выбор другой звуковой дорожки

- Нажмите кнопку ◀ или ▶ один или несколько раз до тех пор, пока на дисплее не появится номер нужной вам звуковой дорожки.
  - Только MP3-CD /WMA: Для того чтобы найти дорожку MP3, Вы можете сначала нажать ALBUM/PRESET +/- для выбора нужного альбома.
- Нажмите кнопку ►II на устройстве для того, чтобы начать проигрывание.

## Проигрыватель CD/MP3

### Поиск пассажа в пределах определенной звуковой дорожки

- 1 В ходе проигрывания нажмите кнопку ◀◀ / ▶▶ и держите ее в нажатом состоянии.
  - При этом CD проигрывается на большей скорости и с меньшей громкостью.
- 2 Если вы нашли нужный пассаж, отпустите кнопку ◀◀ / ▶▶.
  - Продолжается нормальное проигрывание.

### Программирование номеров звуковых дорожек

Вы можете запрограммировать не более 20 звуковых дорожек в желаемой последовательности. При желании любая из звуковых дорожек может быть занесена в память более одного раза.

- 1 В положении "стоп", нажмите клавишу ◀◀ или ▶▶ для выбора желаемого номера дорожки.
  - Только MP3-CD /WMA: Для того чтобы найти дорожку MP3, Вы можете сначала нажать ALBUM /PRESET +/- для выбора нужного альбома.
- 2 Нажмите кнопку PROG для занесения в память желаемого номера музыкального произведения.
  - Дисплей: показывает PRO 2, указывая на начало программирования. (см. [5])

- Если Вы пытаетесь запрограммировать без предварительного выбора трека, на дисплее кратко отобразится SELECT TRACK, затем общее количество треков и время воспроизведения.
- 3 Повторите шаги 1 и 2 для того, чтобы выбрать и занести в память все нужные вам звуковые дорожки.
  - 4 Для того, чтобы проиграть вашу программу, нажмите кнопку ►II.

### Проверка составленной вами программы

В положении стоп нажмите и держите PROG до появления всех номеров сохраненных в последовательности записей.

### Полезные рекомендации:

- Если Вы попытаетесь сохранить более 20 звуковых, то дорожка выбираться не будет, и На дисплее показываются все занесенные в память звуковые дорожки в последовательности их занесения PRO-GRAM FULL .
- На дисплее выводится PRO 1, если запрограммированные дорожки отсутствуют.

### Стирание программы

Вы можете стереть программу следующим образом:

- нажатием ► (дважды во время воспроизведения или один раз в положении останова);
- при выборе источника звука TUNER или OFF;
- для отключения питания нажмите кнопку POWER;
- при открытии крышки отделения для CD;

→ По дисплею один раз проходит сообщение PROGRAM CLEAR (Сброс программы), а PROG (Программа) исчезает.

### Выбор различных режимов воспроизведения (см. [6])

Перед проигрыванием или в течение проигрывания можно выбрать или изменить режим проигрывания или скомбинировать с PROG

**REP** На дисплее показывается надпись **REP ALL** – повторное проигрывание всего CD/ программы.

**SHUF** и все звуковые дорожки CD будут проигрываться в случайной последовательности.

**REP ALL SHUF** – все дорожки компакт-диска будут несколько раз воспроизведены в случайном порядке.

- 1 Для выбора режима проигрывания нажмите **MODE** один или несколько раз.
- 2 Нажмите ►II для начала проигрывания, если в положении стоп.
- 3 Для выбора нормального проигрывания нажмите **MODE** несколько раз до исчезновения всех других режимов.
  - Можно также нажать ► для отключения режима проигрывания.



## Подключение USB

### Используя возможность подключения USB

- AZ3830 имеет порт USB на передней панели, который позволяет воспроизводить на AZ3830 цифровую музыку и речь, хранящиеся на устройстве массовой памяти USB.

- С помощью устройства массовой памяти USB вы можете также использовать все возможности AZ3830, описанные в разделе воспроизведения дисков.

### Совместимые устройства массовой памяти USB

С данной системой вы можете использовать:

- флэш-память USB (USB 2.0 или USB 1.1)
- флэш-плеер USB (USB 2.0 или USB 1.1)
- Устройства USB, требующие установки драйвера, не поддерживаются (Windows XP).

### Примечания:

В некоторых флэш-плеерах USB (или запоминающих устройствах) хранящиеся данные воспроизводятся с использованием технологии защиты авторских прав. Такие защищенные данные не будут воспроизводиться на других устройствах (таких как данная система высококачественного воспроизведения).

### Поддерживаемые форматы:

– USB или формат файловой памяти FAT12, FAT16, FAT32 (размер сектора: 512 - 4096 байтов)

– битрейт MP3 (скорость передачи данных): 32 - 320 Кбит/с и с переменным битрейтом.

– WMA версия 9 или ниже

– Формирование директории с максимум 8 уровнями

– Количество альбомов/ папок: максимум 100

– Количество треков /заголовков: максимум 999

– Тэг ID3 версии 2.0 или более поздней

– Название файла в Unicode UTF8 (максимальная длина: 128 байтов)

### Система не воспроизводит и не поддерживает:

- Пустые альбомы: пустой альбом - альбом, не содержащий MP3/WMA-файлы и не отображаемые на дисплее.

• Файлы неподдерживаемых форматов пропускаются. Это означает, что, напр., документы Word или MP3-файлы с расширением .dlf игнорируются и не воспроизводятся.

- AAC, WAV, PCM. NTFS аудио файлы
- WMA-файлы с DRM-защитой
- WMA-файлы в формате Lossless

### Воспроизведение с устройства массовой памяти USB

- 1 Убедитесь, что питание на AZ3830 подается от сети переменного тока или указанной аккумуляторной батареи.
- 2 Несколько раз нажмите кнопку SOURCE (или USB на пульте ДУ) для перехода в режим USB.
- 3 Как показано на рисунке [11], штекер совместимого устройства массовой памяти USB с USB ( \*→\* ) портом AZ3830, имеет маркировку . При необходимости для подключения порта USB AZ3830 и устройства используйте подходящий кабель USB.  
→ Устройство автоматически включается.
- Если устройство не включается, включите питание вручную, затем подключите кабель заново.  
→ На дисплее AZ3830 отображается USB и общее количество пригодных для воспроизведения аудио файлов (макс. количество воспроизводимых треков - 999), хранящихся на устройстве.
- 4 Нажмите ► на AZ3830 начнется воспроизведение.  
→ На дисплее AZ3830 отображается USB и информация, описанная в разделе воспроизведения дисков.

### Полезные рекомендации:

– На AZ3830 можно воспроизводить до 999 пригодных для воспроизведения аудио файлов, хранящихся на устройстве массовой памяти USB.

– Можно выделить и вывести на экран AZ3830 до 100 пригодных для воспроизведения альбомов, хранящихся на устройстве массовой памяти USB.

– Убедитесь, что имена MP3-файлов заканчиваются на .mp3.

## Подключение USB

– WMA-файлы с DRM-защитой: для копирования/преобразования CD используйте Windows Media Player 10 (или выше). Зайдите на сайт [www.microsoft.com](http://www.microsoft.com), чтобы узнать подробнее о Windows Media Player и WM DRM (Windows Media Digital Rights Management).

– При воспроизведении с устройства USB, если на дисплее отображается OL, это означает, что порт USB AZ3830 перегружен по току. Необходимо заменить устройство USB.

### Запись CD - запись файлов диска на устройство USB

AZ3830 позволяет копировать музыкальные или голосовые файлы с диска на устройство USB. С помощью функции Программа можно записывать одну дорожку, весь диск или даже выбранные дорожки.

- 1 Несколько раз нажмите кнопку SOURCE (или USB на пульте ДУ) для перехода в режим USB.
- 2 Вставьте диск (Audio CD или MP3 / WMA). При желании запрограммируйте диск.
- 3 Подключите USB-накопитель.  
**Для записи одного**  
4a Выберите дорожку для записи.  
4b Один или несколько раз нажмите кнопку USB REC до появления мигающего сообщения RIPPING ONE (Запись одного).  
→ Автоматически начнется воспроизведение с диска с начала выбранной дорожки.  
→ Появится мигающее сообщение REC (Запись), а RIPPING ONE (Запись одного) будет мигать еще 2 секунды, затем исчезнет (см. 8 ).

### Для записи всего

- 4a Несколько раз нажмите кнопку USB REC до появления мигающего сообщения RIPPING ALL (Запись всего).  
→ Воспроизведение начнется автоматически с начала диска.  
→ Появятся мигающие сообщения REC (Запись) и ALL (Все), а RIPPING ALL (Запись всего) будет мигать еще 2 секунды, затем исчезнет (см. 9).

- 5 Для остановки записи сначала нажмите ■, затем отключите устройство USB.
- В режиме записи одного воспроизведение будет автоматически продолжаться до окончания файла/дорожки.
- В режиме записи MP3 и WMA убедитесь, что воспроизведение файла, выбранного для записи полностью завершено, прежде чем остановить запись вручную. В противном случае часть файла не будет записана.
- Если во время записи объем памяти устройства USB будет исчерпан, воспроизведение прервется.

### Полезные советы:

– В режиме записи (даже если устройство USB отключено) выбор дорожки/альбома, а так же режимов воспроизведения (повторного и в случайном порядке) недоступно.

– Все записанные аудиофайлы будут сохранены в папке с именем \_PHILIPS, автоматически созданной для записи.

– Записанные аудиофайлы будут сохранены либо в формате .mp3 (для аудиодисков и MP3), либо в формате .wma (для дисков WMA).

– На CD с защитой авторских прав запись не производится.

– Воспроизведение защищенных (DRM) дисков WMA не поддерживается.

– Во избежание возможной утраты материалов записи, для остановки записи не отключайте устройство USB.

– Если при записи MP3 и WMA имя файла для записи совпадает с именем файла сохраненного на устройстве USB, запись файла не производится. В этом случае на дисплее AZ3830 в течение 3 секунд поочередно отобразятся мигающие сообщения Err (Ошибка) и dup (Двойное имя).

– При использовании низкоскоростных устройств USB, воспроизведение в течение непродолжительного времени, зависящего от характеристик устройства USB, может проходить с отключенным звуком.

## Подключение USB

### Удаление аудиофайлов с устройства USB

- 1 Несколько раз нажмите кнопку SOURCE (или USB на пульте ДУ) для перехода в режим USB.
- 2 Подключите накопитель USB.
- 3 До или во время воспроизведения выберите дорожку для удаления.
  - Альбом для удаления можно выбрать в режиме остановки.
- 4 3b Нажмите и быстро отпустите кнопку DEL на пульте ДУ.  
→ Отобразится мигающее сообщение D TRK (Удаление) (см. 10).
- 5 Или подождите, пока мигающее сообщение D TRK (Удаление) само исчезнет через 4 секунды или нажмите кнопку ■.

#### Полезные советы:

- При использовании некоторых плееров MP3 AZ3830 будет считывать все материалы, как одну папку, что приведет к свертыванию всех аудиофайлов на плеере в одну папку, вне зависимости от количества папок.
- Файлы/альбомы, на некоторых плеерах MP3 не могут быть удалены AZ3830.

## Подключение AUX

### Подключение внешнего устройства

Вы можете прослушивать записи подключенного внешнего устройства через ваши акустические системы AZ3830.

- 1 Несколько раз нажмите кнопку SOURCE (или AUX на пульте ДУ) для перехода в режим AUX.
- 2 Соедините при помощи кабеля линейного входа (не входит в поставку) разъем AZ3830 AUX (3,5 мм, расположен на задней панели) с разъемом AUDIO OUT или разъемом наушников на внешнем устройстве (например, CD-плеера или VCR).

## Уход (см. 11)

### Предосторожности и общий уход

- Установите устройство на прочной, ровной поверхности, таким образом, чтобы оно не качалось.
- Предохраняйте устройство, батареи, CD или кассеты от попадания влаги, дождя, песка или чрезвычайно высокой температуры, вызванной отопительным оборудованием или прямым солнечным светом.
- Не закрывайте устройство. Во избежание скопления теплоты между вентиляционными отверстиями и окружающей поверхностью следует оставить щель не менее 6 дюймов.
- Механические части устройства состоят из самосмазывающихся подшипников, смазывать их не следует.
- Для чистки устройства следует пользоваться мягкой, слегка увлажненной замшей. Не пользуйтесь никакими средствами для чистки, содержащими алкоголь, аммиак, бензол или абразивные вещества, т.к. они могут повредить корпус устройства.
- Не подвергайте устройство воздействию воды.
- Нельзя создавать помехи вентиляции, закрывая предметами вентиляционные отверстия, например, газетой, скатертью, шторами, и т.д.
- Нельзя ставить на прибор предметы, наполненные водой, например, вазу.
- Нельзя располагать около прибора источники открытого пламени, например, зажженные свечи.

### Обращение с проигрывателем CD и Дисками CD

- Линзы проигрывателя CD трогать запрещается!
- Внезапные изменения окружающей температуры могут привести к образованию конденсации и линзы вашего проигрывателя CD могут запотеть. В этом случае проигрывание CD невозможно. Не пытайтесь протереть линзы; оставьте устройство в теплом окружении до тех пор, пока влага не испариться.
- Пользуйтесь только цифровыми аудио CD.
- Крышка отделения CD всегда должна быть всегда закрытой, чтобы в отделение CD не попадала пыль. Для чистки пользуйтесь мягкой сухой тряпкой.
- Для того, чтобы достать CD из его футляра, при извлечении CD следует нажать на его центральную ось. Всегда извлекайте CD только за края и складывайте CD в футляры после использования во избежание образования царапин и попадания пыли.
- Чистить диски CD следует по прямой линии, в направлении от центра к краям, с помощью мягкой, неворсистой тряпки. Не пользуйтесь средствами для чистки, т.к. они могут повредить диск.
- *Никогда* не пишите на CD и не приклеивайте на него этикетки.

### Утилизация старого устройства

Ваше устройство спроектировано и изготовлено из высококачественных материалов и компонентов, которые можно утилизировать и использовать повторно.

Если товар имеет символ с зачеркнутым мусорным ящиком на колесах, это означает, что товар соответствует Европейской директиве 2002/96/ЕС.



Ознакомьтесь с местной системой раздельного сбора электрических и электронных товаров. Соблюдайте местные правила.

Утилизируйте старые устройства отдельно от бытовых отходов. Правильная утилизация вашего товара позволит предотвратить возможные отрицательные последствия для окружающей среды и человеческого здоровья.

### Информация по охране окружающей среды

Упаковка не содержит излишних упаковочных материалов. Мы попытались сделать все возможное для того, чтобы можно было легко разделить упаковку на три материала: картон (коробка), расширяющийся полистирол (буфер) и полиэтилен (мешки, защитная пена).

**Ваше устройство изготовлено из материалов, которые могут быть вторично использованы при условии, что разборка выполняется специализированным предприятием. Просим вас соблюдать постановления местных властей относительно выброса упаковочных материалов, разрядившихся батарей и вышедшего из употребления оборудования.**

## Устранение неисправностей

---

В случае неисправности перед тем, как обратиться в ремонтную мастерскую, проверьте приведенные ниже советы. Если вам не удалось устранить неисправность, проконсультируйтесь с вашим дилером или ремонтной мастерской.

**ПРЕДУПРЕЖДЕНИЕ:** *Не открывайте устройство, т.к. удару электрическим током. Ни в коем случае не пытайтесь отремонтировать устройство самостоятельно, т.к. это лишит вас гарантии.*

### Нет звука/энергии

---

- Кнопка VOLUME не отрегулирована
- Отрегулируйте VOLUME
- Сетевой провод подсоединен ненадежно
- Подсоедините сетевой провод переменного тока соответствующим образом
- Батареи разрядились/батареи вставлены неправильно
- Вставьте (свежие) батарей правильно
- Компакт-диск содержит не аудио файлы
- Нажмите ◀◀ или ▶▶ один или несколько раз для перехода к аудиозаписи компакт-диска.

### Дисплей не функционирует соответствующим образом / Нет реакции на нажатие ни одной из кнопок подсоедините его

---

- Электростатический заряд
- Выключите устройство, отсоедините сетевой провод, а затем по истечении нескольких секунд снова

### Надпись *no* на дисплее

---

- Установлено на режим USB.
- Несколько раз нажмите кнопку SOURCE (CD на пульте ДУ) для выбора CD в качестве источника.
- CD не вставлен
- вставьте CD
- CD сильно поцарапан/загрязнен
- Замените/почистите CD (см. «Уход»)
- Лазерные линзы запотели
- Подождите, пока влага с линз испарится
- CD-R (Записываемый компакт-диск) пуст или его запись не завершена / Установлен CD-RW (перезаписываемый компакт-диск)
- Используйте только CD-R (записываемые компакт-диски) с завершенной записью или обычные аудио компакт-диски

### Примечания:

**Компакт-диски, зашифрованные некоторыми компаниями с помощью технологий защиты авторских прав, могут не воспроизводиться на этом издании.**

**CD перепрыгивает через звуковые дорожки**

- CD поврежден или загрязнен
- Замените или почистите CD
- Включены функции shuffle или program
- Выключите функции shuffle/program

### Прерывистое звучание при проигрывании файла MP3

---

- Файл MP3 создан с уровнем сжатия, превышающим 320 кбит/с
- Используйте более низкий уровень сжатия или запишите файлы компакт-диска в формате MP3
- CD сильно поцарапан или загрязнен
- Замените/почистите CD

### Устройство USB на AZ3830 не воспроизводится

---

- Не установлен режим USB.
- Несколько раз нажмите кнопку SOURCE (или USB на пульте ДУ) для перехода в режим USB.
- Кабель не плотно подключен к порту USB AZ3830
- Снова подключите устройство и убедитесь, что оно включено.
- Устройство не поддерживается AZ3830 или формат файла, хранящегося на устройстве, не поддерживается AZ3830.
- Используйте совместимое устройство/формат аудио файлов.

### Файл диска не может быть записан на устройство USB

---

- Если до окончания воспроизведения файлов MP3 или WMA запись была прервана.
- Для выполнения записи выберите режим записи одного, или прервите запись только после полного окончания воспроизведения файлов MP3 или WMA.
- Если объем памяти устройства USB заполнен.
- Чтобы освободить место на устройстве USB, удалите из памяти ненужные файлы или воспользуйтесь другим устройством USB с достаточным объемом свободной памяти.
- Если имя файла MP3 или WMA на диске совпадает с именем одного из файлов на устройстве USB.
- Измените имя файла на устройстве USB.



№ талона (Card #)



**PHILIPS** РОССИЯ

## БЫТОВАЯ ЭЛЕКТРОНИКА

ГАРАНТИЙНЫЙ ТАЛОН (warranty card)

Дата поступления в ремонт: \_\_\_\_\_  
Дата окончания ремонта: \_\_\_\_\_  
№ квитанции: \_\_\_\_\_  
Вид неисправности: \_\_\_\_\_

Подпись \_\_\_\_\_  
Штамп сервис-центра \_\_\_\_\_

Дата поступления в ремонт: \_\_\_\_\_  
Дата окончания ремонта: \_\_\_\_\_  
№ квитанции: \_\_\_\_\_  
Вид неисправности: \_\_\_\_\_

Подпись \_\_\_\_\_  
Штамп сервис-центра \_\_\_\_\_

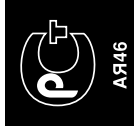

ИЗДЕЛИЕ (item) \_\_\_\_\_ МОДЕЛЬ (type/version) \_\_\_\_\_ / \_\_\_\_\_  
СЕРИЙНЫЙ № (serial #) \_\_\_\_\_  
ДАТА ПРОДАЖИ (date of purchase) \_\_\_\_\_  
ФИРМА-ПРОДАВЕЦ (seller) \_\_\_\_\_  
ПОДПИСЬ ПРОДАВЦА (seller's signature) \_\_\_\_\_

ПЕЧАТЬ ПРОДАВЦА (seller's stamp) \_\_\_\_\_

### Настоящий талон действителен только при наличии печати и заполнения всех приведенных выше граф.

(This card is only valid when all information is filled in and the stamp is present.)

ПОКУПАТЕЛЬ (buyer) \_\_\_\_\_  
АДРЕС (address) \_\_\_\_\_  
ТЕЛЕФОН (telephone) \_\_\_\_\_



Фирма Филипс

Факс: (095)755-69-23

Фирма Филипс уделяет большое внимание качеству выпускаемой продукции. При использовании ее для личных (бытовых) нужд с соблюдением правил эксплуатации срок их службы может значительно превысить официальный срок службы, установленный в соответствии с действующими законодательством о правах потребителей.

Персональные компьютеры и периферийные устройства, цветные телевизоры (включая проекционные), видеоматричные, автомобильные магнитолы, Hi-Fi звуковоспроизводящая аппаратура (включая компоненты), видеокамеры и переносные видеоприставки, радиотелефоны (беспроводные), цифровые готовые телефоны и аппаратура ирвового назначения.

Група 2-7 лет

Радио, радиобудильники, магнитолы, переносные магнитолы, телефонные аппараты (проводные) и другая продукция, имеющая небольшую стоимость.

Група 1-5 лет

Фирма Филипс устанавливает следующие сроки службы изделий:

По всем вопросам гарантийного обслуживания изделий Филипс обращайтесь к Вашему местному продавцу.

5. Настоящая гарантия действительна только для изделий, используемых для личных бытовых нужд, и не распространяется на изделия, которые используются для коммерческих, промышленных или профессиональных целей.

4. Настоящая гарантия действительна по предъявлении вместе с оригиналом настоящего талона оригинала товарного чека, выданного продавцом, и изделия, в котором обнаружены дефекты.

инструкции по эксплуатации.

д) адаптации и изменения с обычной сферы применения изделия, указанной в

кроме обслуживающих центров;

г) ремонта или наладки изделия, если они произведены любыми иными лицами

музыка, ремней, шток и иных деталей с ограниченным сроком использования;

в) износа деталей отделки, ламп, батарей, защитных экранов, накопителей

нарушение правил и требований безопасности;

изделия не по его прямому назначению и установке в эксплуатацию изделия в

б) неправильной эксплуатации, включая, но не ограничиваясь, использованием

предметов, насекомых во внутрь изделия;

а) химического, механического или иного воздействия, повлечших посторонних

в результате:

3. Настоящая гарантия не распространяется на дефекты изделия, возникшие

центрами.

территории России продавцами и официальными обслуживающими (сервис)

требования безопасности.

2. Обязанности изготовителя по настоящей гарантии исполняются на

требований безопасности.

исключительно для личных бытовых нужд. Изделие должно использоваться в

требований безопасности.

1. Изделие должно быть приобретено только на территории России, причём

Настоящая гарантия действительна при соблюдении следующих условий:

потребитель имеет право, среди прочего, на бесплатный ремонт изделия.

обнаружения дефектов, связанных с материалами и работой. В этом случае

изделия и подразумевает гарантийное обслуживание изделия в случае

Настоящая гарантия действительна в течение одного года с даты приобретения

Федерации, и ни в коей мере не ограничивает их.

Настоящая гарантия предоставляется изготовителем в дополнение к правам