

# 1 Установка программы EasyShare



Компакт-диск,  
входящий в комплект  
фоторамки.



- Установите программу.
- После установки программы вернитесь к настоящей Краткой инструкции.

Информация на скандинавских  
языках имеется на сайте  
[www.kodak.com/go/nordic\\_guides](http://www.kodak.com/go/nordic_guides).

# 2 Подключение кабеля питания

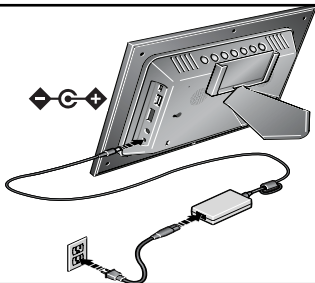

Кабель питания в комплекте конкретного устройства может отличаться от изображенного на рисунке. Пользуйтесь вилкой, соответствующей имеющемуся типу штепсельной розетки.

Информация о комплектации содержится на упаковке.

Для приобретения аксессуаров посетите сайт [www.kodak.com/go/digitalframes](http://www.kodak.com/go/digitalframes).

### 3 Установка карты памяти/USB-устройства

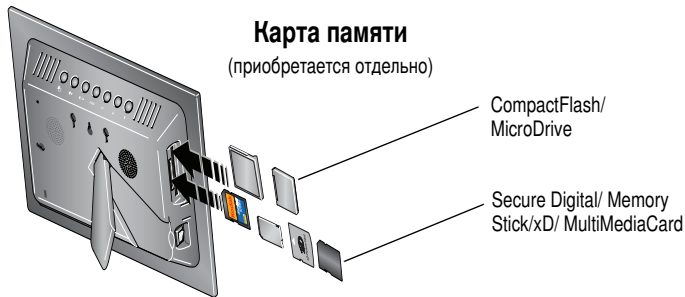

#### USB-устройство

(цифровая фотокамера, флэш-накопитель, устройство считывания карт памяти и т. д. — приобретаются отдельно)

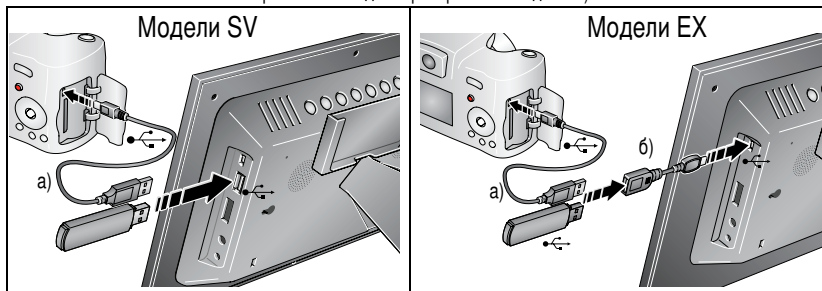

a) Кабель USB, входящий в комплект устройства USB.

b) Кабель USB с переходником поставляется в комплекте цифровой рамки модели EX.

## 4 Включение пульта дистанционного управления

Для активации элемента питания выдерните язычок.

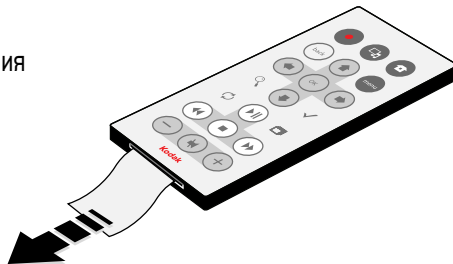

## 5 Включение цифровой рамки

1. Установите выключатель в положение On (Вкл.).

2. Затем включите или выключите питание с помощью пульта дистанционного управления.



## 6 Установка языка

При первом включении отображается окно выбора языка.



1.  для изменения параметров.
2. OK для подтверждения изменений.



## 7 Просмотр слайд-шоу



- Показ слайд-шоу начинается автоматически при включении цифровой рамки.\*
- Снимки и видеоклипы — на карте памяти или на подключенном устройстве — отображаются в той последовательности, в которой они сохранены на карте памяти или на подключенном устройстве.

\* Модели EX: если НЕ вставлена карта памяти, открывается окно подключения беспроводной сети. См. главу 3.

## 8

## Не останавливайтесь на достигнутом!

### Поздравляем!

Вы уже

- настроили цифровую рамку.
- вставили карту памяти или подключили USB-устройство.
- и просмотрели первое слайд-шоу.



### Еще веселее!

Переверните эту страницу, чтобы узнать больше об отличных возможностях своей цифровой рамки, в том числе о настройке режима просмотра. Можно также изменить оформление цифровой рамки в соответствии со своим вкусом или дизайном помещения! Для приобретения аксессуаров для цифровой рамки, посетите сайт [www.kodak.com/go/digitalframes](http://www.kodak.com/go/digitalframes).

**Посетите сайт [www.kodak.com/digitalframesupport](http://www.kodak.com/digitalframesupport), там вы найдете следующее:**

- расширенная инструкция по эксплуатации
- интерактивное руководство по устранению неисправностей
- интерактивные руководства
- ответы на часто задаваемые вопросы
- обновления программ и драйверов
- регистрация изделия

[www.kodak.com/go/digitalframesupport](http://www.kodak.com/go/digitalframesupport)

## Вид спереди

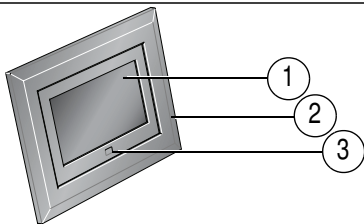

- 1 ЖК-дисплей
- 2 Панель
- 3 Сенсор дистанционного управления

## Вид сзади/слева

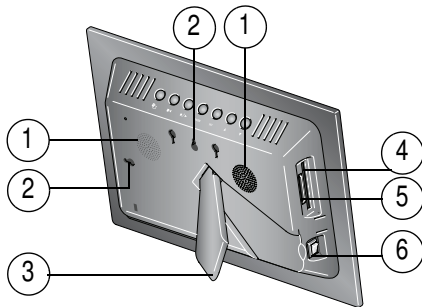



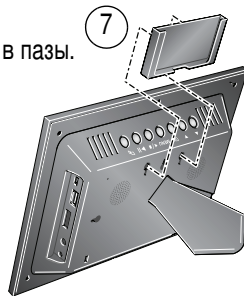



Вставьте подставку в пазы.

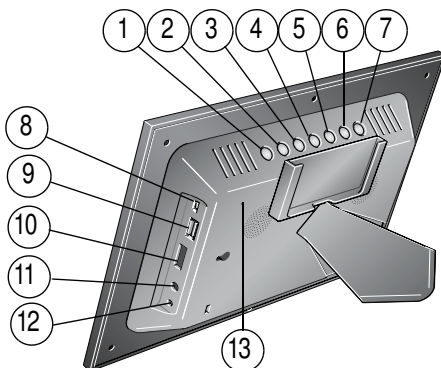

- 1 Динамики
- 2 Крепление для размещения на стене
- 3 Подставка для цифровой рамки
- 4 Слот для карт памяти — CF, MD
- 5 Слот для карт памяти — SD, MS, xD, MMC
- 6 Переключатель On/Off (Питание)
- 7 Подставка для пульта дистанционного управления (съемная)

# Вид сверху/справа



- |   |   |    |  |
|---|---|----|--|
| 1 | Переключатель Просмотр снимков/Воспроизведение музыки  | 8  | Разъем USB (все модели: используется для подключения к компьютеру; модели EX: также используется для подключения к камере/устройству USB - через кабель с переходником.) |
| 2 | Воспроизведение/пауза                                  | 9  | Разъем USB (только в моделях SV для подключения фотокамеры или USB-устройства. Отсутствует в моделях EX.)  |
| 3 | Стоп/Назад   | 10 | Регулировка громкости  |
| 4 | Меню  | 11 | Разъем для наушников    |
| 5 | OK  | 12 | Разъем питания (12 В)   |
| 6 | Вниз ▼  | 13 | Кнопка Reset (Сброс)   |
| 7 | Вверх ▲   |    |  |

# Пульт дистанционного управления

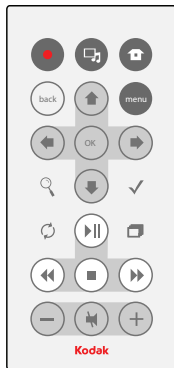

\* Сначала необходимо включить выключатель питания на цифровой рамке.

	Кнопка	Действие
	Питание*	Включение/выключение цифровой рамки.
	Основной экран	Возврат на основной экран.
	Снимки/музыка	Переключение между режимами просмотра снимков и воспроизведения музыки.
menu	Меню	Отображение опций меню.
back	Назад	Возврат к предыдущему окну. Приостановка слайд-шоу, отображение миниатюр.
OK	OK	Подтверждение текущего выбора.
	4-позиционная кнопка	Навигация между снимками или пунктами меню.
	Зум	Увеличение размера снимка.
	Поворот	Поворот снимка на 90° по часовой стрелке при каждом нажатии.
	Выбор	Присвоение снимкам метки для выполнения каких-либо действий.
	Слайд-шоу	Показ слайд-шоу.
	Воспроизведение/пауза	Воспроизведение/приостановка видеоклипа или слайд-шоу.
	Перемотка назад	Перемотка видеоклипа назад.
	Перемотка вперед	Быстрая перемотка видеозаписи вперед.
	Стоп	Остановка воспроизведения видео с отображением первого кадра. Приостановка слайд-шоу, отображение миниатюр.
	Громкость	Громче (+) или тише (-).
	Тихо	Выключение звука.



# 1





## Дополнительные возможности

Если не указано иначе, все описанные кнопки и другие органы управления находятся на пульте дистанционного управления.

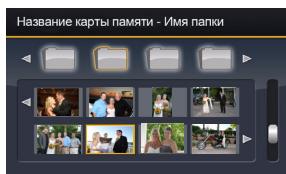



### Просмотр снимков и видеоклипов

#### Режим “Миниатюры”



- Для просмотра снимков в виде миниатюр нажмите кнопку  во время слайд-шоу.
- Переход между миниатюрами осуществляется с помощью кнопок  .
- Для воспроизведения видеоклипа  выделите его и нажмите ОК.

#### Один снимок/видеоклип



- Для просмотра снимка во весь экран выделите его в режиме просмотра “Миниатюры” и нажмите ОК.
- Для увеличения снимка до 8 раз нажмите кнопку . Для просмотра других частей снимка воспользуйтесь кнопками  . Для возврата нажмите ОК.
- Поворот снимка осуществляется с помощью кнопки .

#### Слайд-шоу

- Для запуска слайд-шоу, начиная с выбранного снимка (в режиме просмотра миниатюр или одного снимка), нажмите кнопку .

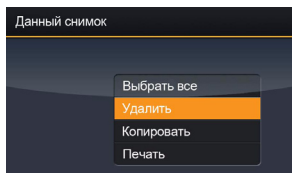
## Удаление снимков



- 1 Откройте снимок в полноэкранном режиме просмотра и нажмите кнопку .
- 2 С помощью кнопок  выберите "Удалить", затем нажмите кнопку ОК.
- 3 Для подтверждения снова выделите "Удалить" и нажмите ОК. Для отмены удаления выделите "Выход" и нажмите ОК.

*Снимок/видеоклип удален.*





О выделении нескольких снимков или видеоклипов см. на [стр. 12](#).

**ПРИМЕЧАНИЕ.** Можно удалять снимки/видеоклипы с карты памяти, из встроенной памяти или с некоторых подключенных USB-устройств. Для моделей EX — дистанционное удаление по беспроводной сети невозможно.

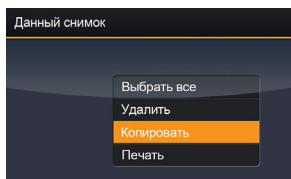
## Копирование снимков

Копирование снимков/видеоклипов с текущего места просмотра во встроенную память (недоступно для модели SV710) или на любое другое подключенное устройство или носитель.





- 1 Откройте снимок в полноэкранном режиме просмотра и нажмите кнопку .
- 2 С помощью кнопок   выберите "Копировать", затем нажмите кнопку ОК.
- 3 С помощью кнопок   выделите папку, в которую нужно произвести копирование и нажмите ОК.  
 О копировании нескольких снимков или видеоклипов см. на [стр. 12](#).

О копировании снимков/видеоклипов на компьютер в режиме подключения или беспроводной связи (модели EX) см. полную инструкцию по эксплуатации на сайте [www.kodak.com/go/digitalframesupport](http://www.kodak.com/go/digitalframesupport).

## Выбор нескольких снимков

Функция выбора нескольких снимков/видеоклипов используется для копирования, удаления или печати одновременно двух или более снимков/видеоклипов; а также для показа слайд-шоу, составленного из выбранных снимков/видеоклипов.



## По одному

- 1 В режиме просмотра миниатюр с помощью кнопок  найдите снимок/видеоклип.
- 2 С помощью кнопки  выберите снимок/видеоклип. Повторите эти действия для выделения других снимков/видеоклипов.

*Выбранный снимок отмечается флажком. Для удаления флажка снова нажмите кнопку . Теперь можно копировать, удалить все выбранные снимки или просмотреть их в виде слайд-шоу.*

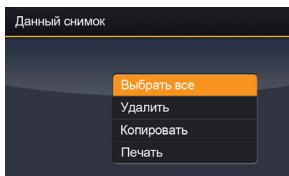

## Все сразу



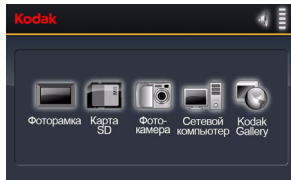

- 1 В любом режиме просмотра снимков/видеоклипов (слайд-шоу, видео, один снимок) нажмите кнопку .
- 2 С помощью кнопок  выберите опцию "Выбрать все", затем нажмите кнопку ОК.  
*Все снимки/видеоклипы в текущей папке отмечаются флажком.*
- 3 Для удаления флажка нажмите кнопку  и выберите опцию "Отмена выбора".

## Просмотр снимков из новой папки





- 1 Нажмите кнопку .  
*Отображаются все подключенные устройства.*
- 2 С помощью кнопок   выделите нужное устройство и нажмите ОК.

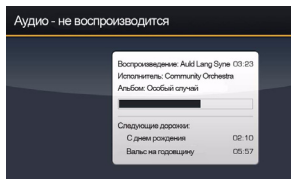

## Воспроизведение музыки

- 1 Нажмите кнопку , чтобы прервать отображение снимка или слайд-шоу и отобразить экран “Аудио”.
- 2 С помощью кнопок  выберите музыкальный файл. Затем нажмите кнопку ОК.



- 3 С помощью кнопок   перейдите к предыдущей или следующей песне. Затем нажмите кнопку ОК.  
*Начинается воспроизведение музыкального файла.*
- 4 Для возврата к снимку или слайд-шоу нажмите кнопку .

*При возобновлении слайд-шоу выбранный музыкальный файл продолжает звучать. Видеоклипы воспроизводятся без связанных с ними аудиофайлов.*

- 5 Для отключения музыки нажмите кнопку , затем .
- 6 Для возврата к снимкам снова нажмите кнопку .

## 2

# Использование подключения WiFi® (только для моделей EX)

Для получения дополнительной информации о беспроводных функциях цифровой рамки см. инструкцию по эксплуатации на сайте [www.kodak.com/go/digitalframesupport](http://www.kodak.com/go/digitalframesupport) или посетите сайт [www.kodak.com/go/wifisupport](http://www.kodak.com/go/wifisupport).

## Перед началом

На компьютере:

- Не забудьте установить программное обеспечение, поставляемое вместе с цифровой рамкой (стр. 1).
- Включите обмен файлами мультимедиа в проигрывателе Windows Media Player 11 (выберите Библиотека → Обмен файлами мультимедиа, затем выполните указания на экране).

## Настройка для работы в беспроводной сети



Описанные ниже действия выполняются только один раз, чтобы настроить цифровую рамку для работы в беспроводной сети.

- 1 Убедитесь, что компьютер включен.
- 2 Извлеките все карты памяти и отсоедините другие USB-устройства от цифровой рамки и включите ее.

*При первом включении цифровой рамки (после выбора языка) открывается окно сетевого подключения.*





**3** Для подключения к беспроводной домашней сети выполните указания на экране.

**ПРИМЕЧАНИЕ.** Если включена защита сети, следует ввести информацию о безопасности в соответствующем окне.

Для настройки сети в другое время нажмите кнопку , выделите “Настройки”  и нажмите ОК.

## Просмотр снимков через беспроводную сеть

При просмотре снимков в рамке по беспроводной сети, доступ к ним осуществляется с компьютера с помощью проигрывателя Windows Media Player 11 или через Интернет из Kodak EasyShare gallery.







- 1 Включите компьютер и цифровую рамку. Нажмите кнопку .
- 2 С помощью кнопок   выберите компьютер, затем нажмите кнопку ОК. Если в сети имеется несколько компьютеров, сначала выберите сетевой компьютер .
- 3 Следуйте экранному подсказкам, чтобы выбрать снимки для просмотра, затем нажмите кнопку ОК.

*Снимки отображаются в виде миниатюр. Для просмотра слайд-шоу нажмите кнопку .*

Если имя компьютера не отображается на основном экране, и для получения дополнительной информации см. инструкцию по эксплуатации на сайте [www.kodak.com/go/digitalframesupport](http://www.kodak.com/go/digitalframesupport).

## Настройка учетной записи для Kodak Gallery

Снимки в Kodak Gallery можно просматривать напрямую через Интернет. Описанные ниже действия выполняются только один раз для подключения цифровой рамки к существующей учетной записи Kodak Gallery.

- 1 Нажмите , выберите “Настройки” , затем нажмите кнопку ОК.
- 2 Выберите Kodak EasyShare Gallery, затем нажмите кнопку ОК.
- 3 С помощью кнопок   введите имя пользователя для Галереи (обычно, это адрес электронной почты) и пароль. Выберите “Готово”, затем нажмите кнопку ОК.
- 4 Нажмите . Kodak Gallery  отображается на домашней странице в виде отдельной папки.



# 3 Приложение

## Соответствие стандартам FCC

 Цифровая рамка Kodak EasyShare

Данное устройство испытано и признано соответствующим требованиям, предъявляемым к цифровым устройствам класса В, согласно Части 15 Правил FCC. Эти требования разработаны в целях обеспечения должной защиты от интерференционных помех в жилых помещениях.

Данное оборудование вырабатывает, использует и может излучать радиочастотную энергию, поэтому несоблюдение инструкций по установке и использованию может вызвать помехи в работе средств радиосвязи. При этом не гарантируется, что данное устройство, установленное в определенном месте, не станет источником помех.

Если устройство вызывает помехи теле- и радиоприема, наличие которых определяется путем включения и выключения устройства, пользователь может попытаться сократить влияние помех, выполнив следующие действия: 1) изменив направление или местоположение приемной антенны; 2) увеличив расстояние между устройством и приемником; 3) подключив устройство и приемник в сетевые розетки разных цепей питания; 4) проконсультировавшись с дилером или специалистом по теле/радиооборудованию для получения дополнительных рекомендаций.

Изменения или модификации, явно не одобренные стороной, ответственной за соответствие техническим условиям, могут привести к лишению пользователя прав на эксплуатацию данного оборудования. Если к изделию прилагаются экранированные интерфейсные кабели, либо указано, что при установке данного изделия следует использовать дополнительные компоненты или аксессуары, их следует обязательно использовать, чтобы выполнить нормативные требования FCC.

## FCC и промышленные стандарты Канады

Данное устройство соответствует промышленным стандартам Канады RSS-210 и правилам FCC. Работа устройства происходит в соответствии со следующими двумя условиями: (1) данное устройство не может оказывать вредного воздействия и (2) данное устройство выдерживает воздействия, в том числе такие, которые могут вызвать нежелательное функционирование.

## CE

Настоящим компания Eastman Kodak Company заявляет, что данное изделие Kodak соответствует существенным требованиям и другим важным положениям директивы 1999/5/EC.

[www.kodak.com/go/digitalframesupport](http://www.kodak.com/go/digitalframesupport)



## Приложение

---

Данная цифровая фоторамка модели EX811 и EX1011 передает данные с мощностью 10 дБм. Во Франции уровень мощности ограничен 10 дБм вне помещений. Во Франции используйте данное устройство только в помещениях.

### Декларация о соответствии с ограничениями (Канада)

**DOC Class B Compliance**—This Class B digital apparatus complies with Canadian ICES-003.

**Observation des normes-Classe B**—Cet appareil numérique de la classe B est conforme à la norme NMB-003 du Canada.

### Маркировка утилизируемого электротехнического и электронного оборудования



В странах Европейского союза не выбрасывайте данное изделие в бытовой мусор. Обратитесь в местные органы власти или посетите сайт [www.kodak.com/go/recycle](http://www.kodak.com/go/recycle) для получения информации по утилизации.

### C-Tick (Австралия)



## N137

### MPEG-4

Запрещается использование данного оборудования для любых действий с файлами формата MPEG-4, за исключением личного использования в некоммерческих целях.

# Kodak

Eastman Kodak Company

Rochester, New York 14650

© Компания Eastman Kodak Company, 2007.

Kodak и EasyShare являются зарегистрированными торговыми марками компании Eastman Kodak Company.

4J6125\_ru