

**V-C57\*\*S\*\***

**E** | English

**P** | Русский язык

## Basic Parts Корпусные детали

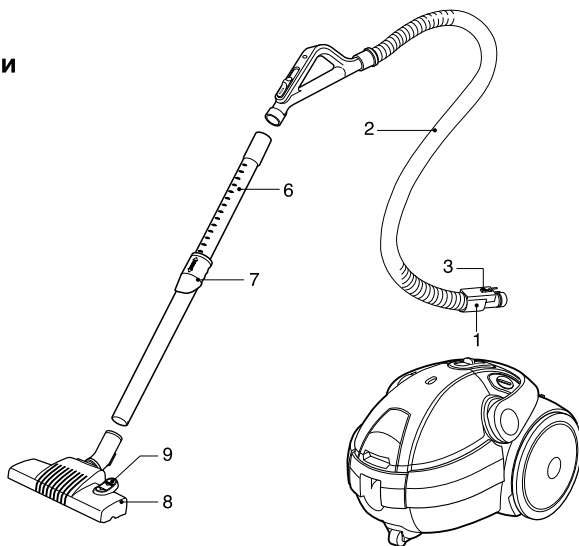

## Optional Parts

- The different figure and quantity of the following parts depend on the different models which you have bought.

### Детали, приобретаемые дополнительно

- Вид и количество следующих деталей зависит от приобретаемой вами модели

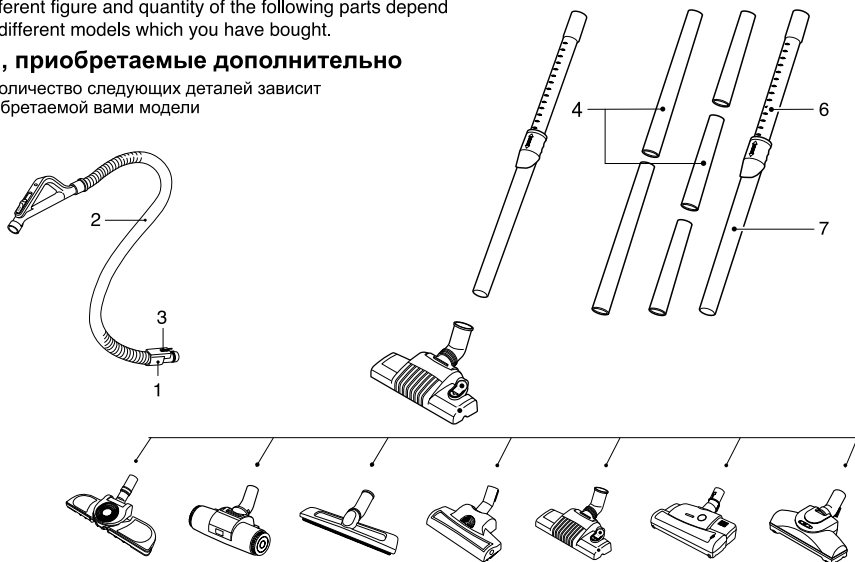

## Accessory

- These specifications are subject to change according to the agent / buyer's request.

### Вспомогательное оборудование

- Данные технические условия изменяются в соответствии с заказом представителя покупателя / покупателя

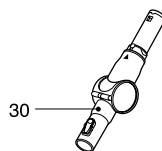
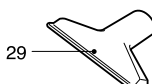
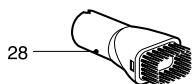
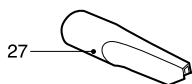

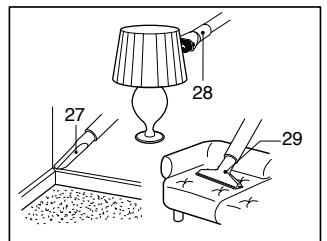
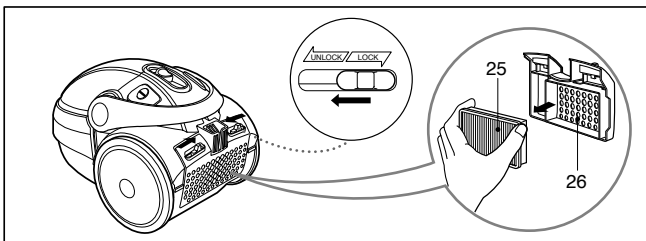
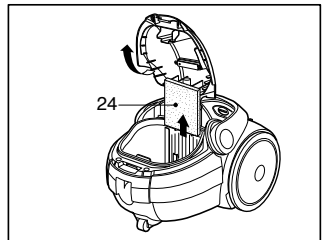
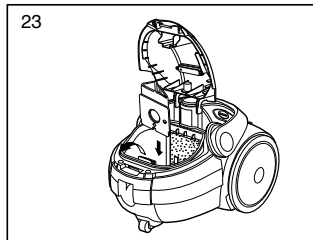
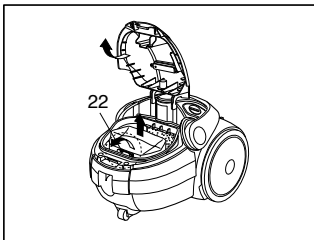
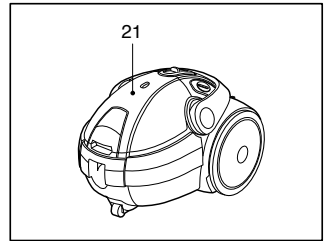
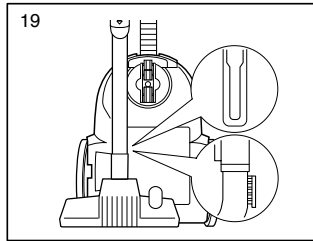
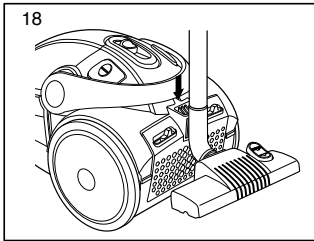
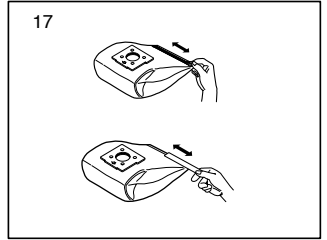
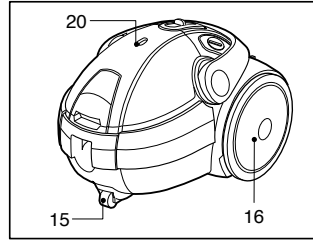
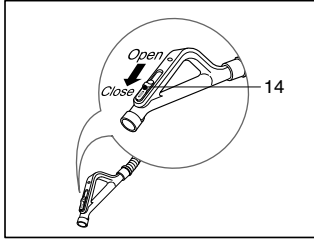
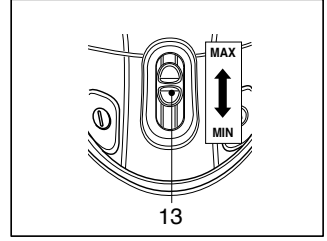
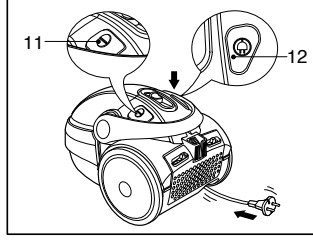
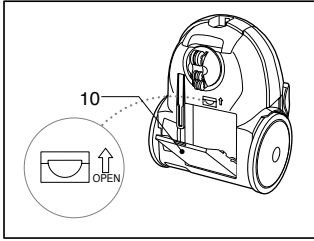
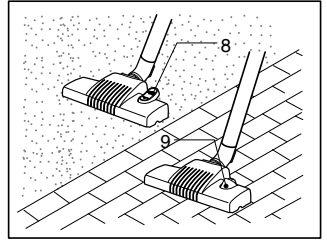
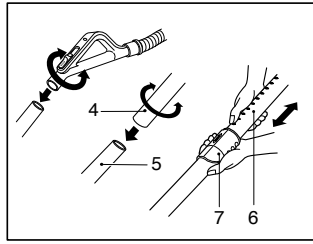
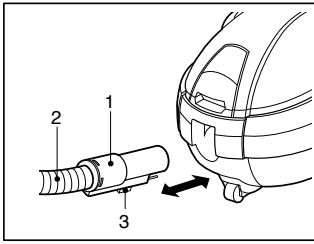

## Использование пылесоса

Целиком прочтите нижеследующую информацию. Она содержит важные указания по безопасности, а также по эксплуатации и обслуживанию пылесоса.

Пылесос соответствует следующим стандартам ЕС: -73/23/EEC, 93/68/EEC-Low Voltage Directive -89/336EEC-EMC Directive.

- Не разрешайте детям пользоваться пылесосом без присмотра взрослых.
- Не пользуйтесь пылесосом при поврежденном или неисправном шнуре питания.
- Если шнур питания поврежден, во избежание опасных последствий его замену должен производить только сертифицированный работник службы сервиса LG Electronics.
- Всегда отключайте пылесос от сети перед:
  - сменой пылесборника
  - сменой или чисткой фильтров.
- **Крышку невозможно закрыть, если пылесборник не установлен. Пожалуйста, не применяйте силу!**
- Запрещается убирать пылесосом горючие и взрывчатые вещества (жидкости или газы).
- Запрещается убирать пылесосом горячий пепел, угольки и т.п., а также острые предметы.
- Запрещается убирать пылесосом воду и другие жидкости.
- При использовании насадки с вращающейся щеткой не допускайте попадания в неё рук и предметов, которые вы держите в руках.

**ВНИМАНИЕ!** После замены неисправной вилки ее следует уничтожить, так как ее включение в любую розетку может вызвать поражение электричеством.

## Меры предосторожности

### Присоединение гибкого шланга

Вставьте наконечник гибкого шланга (1) во входное отверстие пылесоса (2).

Чтобы отсоединить шланг от пылесоса, нажмите кнопку (3) на наконечнике и потяните его вверх.

- **Металлическая трубка (4,5).**
  - Соедините трубки легким подкручивающим движением.
- **Раздвижная труба (6)**
  - Прижмите пружинную защелку (7).
  - Вытяните трубку до нужной длины.
  - Отпустите пружинную защелку и она зафиксирует трубки.

### Использование щетки и дополнительных насадок

Укрепите большую щетку на конце трубки.

- **Двухпозиционная насадка (8)** снабжена педалью (9), которая позволяет менять положение щетки в зависимости от типа пола.

**Для твердых покрытий** (плитки, паркета...): Нажмите на педаль чтобы выдвинуть щетку.

**Положение для чистки ковров или коврикков.** Нажмите на педаль, чтобы поднять щетку.

### Емкость для хранения пылесборника(10)

Емкость для хранения (10) служит для хранения новых пылесборников.

Она обеспечивает их сохранность.

### Включение и использование пылесоса

Вытяните шнур питания на требуемую длину и включите его в розетку.

Включите пылесос, нажав на выключатель (11). Для выключения пылесоса нажмите кнопку (11) еще раз.

### Регулировка мощности

- Мощность всасывания пылесоса увеличивается ступенчато до максимальной (рис. 13). (в зависимости от модели)

- В рукоятке (14) гибкого шланга имеется ручной регулятор потока воздуха, который позволяет кратковременно снижать силу всасывания.

## Уретановые колеса(15), (16)

Три уретановых колеса (15) и уретановое колесо (16) не оставляют царапин на полу.

Шум от передвижения минимизирован.

## «Парковка» (18)

Во время коротких перерывов в уборке, например, пока вы передвигаете стул или коврик, используйте устройство «парковки», чтобы закрепить гибкий шланг и чистящую головку.

- Вставьте выступ, находящийся на большой чистящей насадке, в паз на задней стенке пылесоса.

## Транспортировка и хранение (19)

Выключив пылесос и вынув вилку из розетки, нажмите кнопку(12), и шнур будет смотан автоматически.

Пылесос можно перемещать или хранить в вертикальном положении. Для этого вставьте щетку в паз на дне пылесоса.

## Замена фильтра для пыли

Если при максимальной мощности и поднятой от пола щетке окно индикатора (20) полностью покрашено красным, следует заменить пылесборник.

даже если он на первый взгляд не кажется полным. Причиной может служить большое количество очень тонкой пыли, забившей поры пылесборника.

- Выключите пылесос и выньте его вилку из розетки.
- Откройте крышку(21), потянув ее вверх.
- Выньте пылесборник вместе с держателем.
- Надавите на защелку (22) вперед в направлении, указанном стрелкой, выньте наполненный пылесборник и выбросите его.
- Установите в пылесос новый пылесборник (23).

Ваш пылесос снабжен бумажным или матерчатым мешком для пыли (17) в зависимости от модели.

Если пылесос снабжен матерчатым мешком для пыли, следуйте тем же инструкциям. Вытряхните его и установите обратно(17).

**Примечание:** Пылесос снабжен защитным приспособлением, не позволяющим закрыть крышку, если пылесборник установлен неправильно.

## Очистка фильтра мотора.

Фильтр мотора расположен внутри пылесоса, между пылесборником и мотором. Каждый раз при смене выпускного фильтра мы рекомендуем вынуть фильтр мотора(24), вытряхнуть его и установить на место.

Замена выпускных фильтров

- Для замены фильтра (25) удалите крышку отделения фильтра (26) сзади прибора, нажав на небольшой выступ.

## Щелевая насадка(27)

Для уборки в труднодоступных местах, например, в оконных рамах или углах стены.

## Щетка для пыли (28)

Для чистки рам картин, краев мебели, книг и других неровных предметов.

## Щетка для чистки обивки мебели(29)

Для чистки обивки, матрасов и т.п.

## Что делать, если пылесос не работает

Проверьте правильность подключения пылесоса к сети и исправность розетки.

## Что делать, если снижена сила всасывания?

- Выключите пылесос и выньте вилку из розетки.
- Проверьте, не забиты ли мусором трубки, гибкий шланг и чистящая насадка.
- Проверьте, не переполнился ли пылесборник. При необходимости замените его.
- Проверьте, не забит ли выходной фильтр. При необходимости замените его.

## How to use Air Turbine brush (Depending on models)

## Использование пылесоса Турбощетка (зависит от модели)

### Cleaning Powerful Turbine Brush Очистка Мощная турбощетка

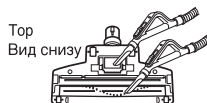
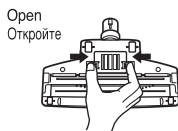
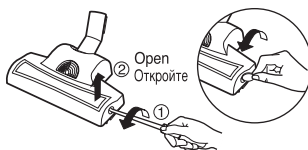
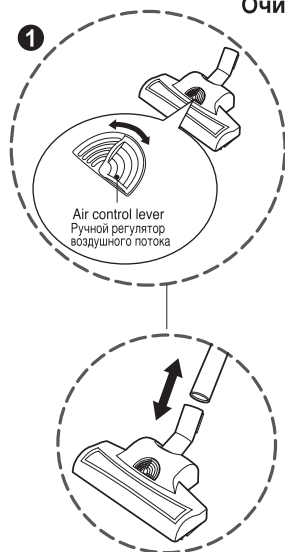

### 1 Turbine Brush (Depending on models)

- Easy & Powerful cleaning through adjusting the air-control lever.



: use for hard floor & short type carpet.



: use for long type carpet.

### Турбиналық қылшақ (зависит от модели)

- Простая и эффективная очистка благодаря регулировке воздушного потока.



: использование для твердых покрытий коротковорсовых ковров.



: использование для длинноворсовых ковров.

|          |                 |                   |                |
|----------|-----------------|-------------------|----------------|
| Model    | V-C57**S**      |                   |                |
| Language | ENGLISH+RUSSIAN |                   |                |
| Page     | 9 pages         | Color(cover/body) | 2/1            |
| Material | Weight 100g     | Size(W*H)         | 150X220(mm)    |
| Date     | 2007.01.22      | Designer          | CaoGuangyu     |
| Part No. | 38288I3001J     | Description       | Owner's manual |

**Change Record**

| No. | Change content | ECO No. | Date | Designer | Confirm |
|-----|----------------|---------|------|----------|---------|
| 1   |                |         |      |          |         |
| 2   |                |         |      |          |         |
| 3   |                |         |      |          |         |
| 4   |                |         |      |          |         |
| 5   |                |         |      |          |         |
| 6   |                |         |      |          |         |
| 7   |                |         |      |          |         |
| 8   |                |         |      |          |         |
| 9   |                |         |      |          |         |

### Disposal of your old appliance



1. When this crossed-out wheeled bin symbol is attached to a product it means the product is covered by the European Directive 2002/96/EC.
2. All electrical and electronic products should be disposed of separately from the municipal waste stream via designated collection facilities appointed by the government or the local authorities.
3. The correct disposal of your old appliance will help prevent potential negative consequences for the environment and human health.
4. For more detailed information about disposal of your old appliance, please contact your city office, waste disposal service or the shop where you purchased the product.

### Утилизация старого оборудования



1. Символ на устройстве, изображающий перечеркнутое мусорное ведро на колесах, означает, что на изделие распространяется Директива 2002/96/ЕС.
2. Электрические и электронные устройства должны утилизироваться не вместе с бытовым мусором, а через специальные места, указанные правительственными или местными органами власти.
3. Правильная утилизация старого оборудования поможет предотвратить потенциально вредное воздействие на окружающую среду и здоровье человека.
4. Для получения более подробных сведений о старом оборудовании обратитесь в администрацию города, службу, занимающуюся утилизацией или в магазин, где был приобретен продукт.



**LG Electronics Inc.**