

## РУКОВОДСТВО ПО ЭКСПЛУАТАЦИИ

Мультимедийная система размером 2 DIN с  
сенсорным 7" TFT ЖК монитором

### MYSTERY MDD-7700DS



- Встраиваемая мультимедийная система размером 2 DIN
- Моторизованный широкоформатный сенсорный TFT ЖК монитор размером 7"
- Совместимость с форматами: DVD/VCD/CD/MP3/MPEG4
- Воспроизведение WMA/JPEG файлов
- USB порт
- Воспроизведение записей с SD карт
- Встроенный ТВ-тюнер: SECAM/PAL/NTSC
- Поддержка BlueTooth
- FM/AM/УКВ радио-тюнер
- Экранное меню
- Полнофункциональный пульт ДУ
- Дополнительный пульт для задних пассажиров
- 2 AV входа
- 2 AV выхода
- Выход на сабвуфер
- 5.1 каналный линейный аудиовыход
- Вход для камеры заднего вида
- Максимальная выходная мощность 4 x 55 Вт

# РУКОВОДСТВО ПО ЭКСПЛУАТАЦИИ · MDD-7700DS

---

## СОДЕРЖАНИЕ

Установка аппарата .....	3
Подсоединения .....	5
Кнопки управления .....	7
Пульт ДУ .....	8
Основные операции .....	10
Настройка аппарата .....	13
Управление AM/FM/УКВ тюнером .....	16
Управление CD проигрывателем .....	17
Управление MP3/WMA проигрывателем .....	19
Управление DVD проигрывателем .....	20
Управление VCD проигрывателем .....	25
Воспроизведение JPEG файлов .....	25
Операции с USB/SD картами .....	26
Управление TV тюнером .....	26
Операции с BlueTooth .....	27
Основные неполадки и способы их устранения .....	32
Технические характеристики .....	33

# РУКОВОДСТВО ПО ЭКСПЛУАТАЦИИ · MDD-7700DS

Для установки аппарата рекомендуется обращаться в специализированные установочные центры.

## Перед началом установки:

Выключите зажигание и отсоедините « - » провод аккумулятора во избежание короткого замыкания.

**Примечание:** Не отсоединяйте провод аккумулятора при установке аппарата в автомобиле со встроенным навигационным компьютером, в противном случае это приведет к потере данных бортового компьютера. Примите дополнительные меры предосторожности во избежание короткого замыкания.

## Извлечение штатной магнитолы

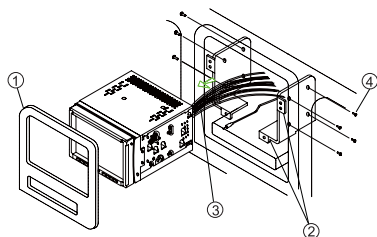

1. Снимите приборную панель.
2. Раскрутите винты на монтажных скобах и извлеките аппарат.
3. Отсоедините провода.
4. Снимите штатные монтажные скобы.

## Установка монтажных скоб

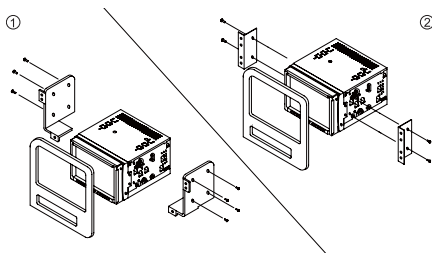

1. Используйте штатные монтажные скобы
2. Вы также можете использовать монтажные скобы, входящие в комплект с данным аппаратом.

## Подключение проводов

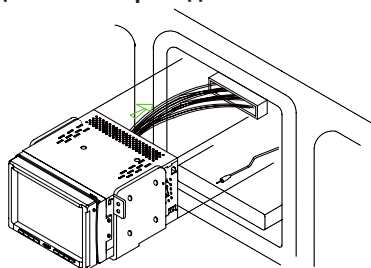

1. Подсоедините все провода и кабели к соответствующим разъемам.
2. Подсоедините провод антенны.

## Установка аппарата

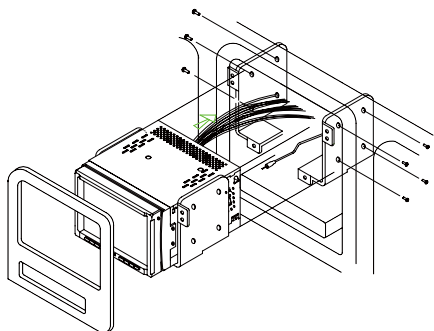

1. Аккуратно установите аппарат и обрамление в отсек приборной панели.
2. Закрепите один конец установочного стропы к аппарату (при помощи шестигранной гайки), а другую закрепите внутри приборной панели. При необходимости изогните установочный строп.

**Примечание:** Во избежание повреждения приборной панели и неисправностей в работе аппарата обязательно закрепите тыловую часть аппарата при помощи установочного стропы.

3. Установите на место части, извлеченные Вами из приборной панели до установки аппарата.
4. При помощи болтов прикрепите штатные скобы к аппарату.
5. Установите и закрепите аппарат.
6. Установите на место приборную панель.

После завершения подсоединений включите аппарат для проверки правильности установки (зажигание должно быть включено – положение АСС). Если аппарат не работает, проверьте все подсоединения пока не решите проблему. Если аппарат функционирует нормально, выключите зажигание и продолжите установку аппарата.

### **Внимание:**

Для надлежащей работы аппарата угол установки не должен превышать 20°.

# РУКОВОДСТВО ПО ЭКСПЛУАТАЦИИ · MDD-7700DS

## ПОДСОЕДИНЕНИЕ

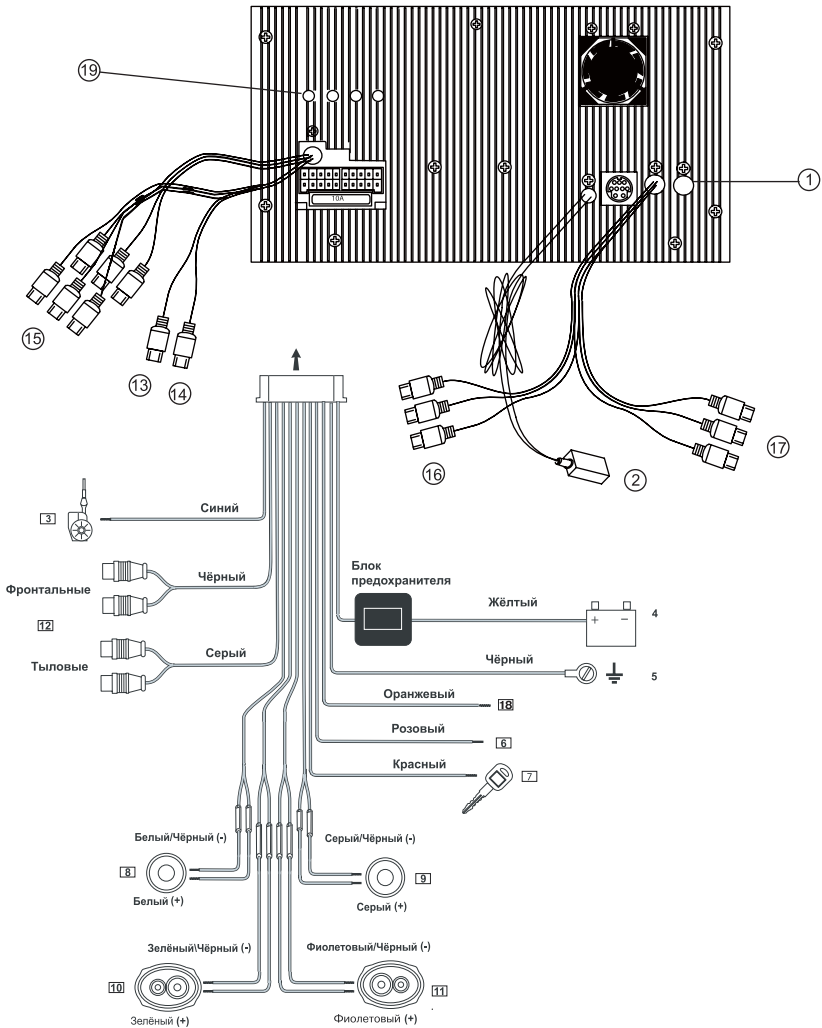

# РУКОВОДСТВО ПО ЭКСПЛУАТАЦИИ · MDD-7700DS

1. AM/FM антенна
2. USB порт
3. Питание антенны/усилителя +12 В (синий провод). Изолируйте провод, если он не используется.
4. +12 В (желтый провод). Подсоедините к аккумулятору или к не отключаемому источнику питания 12 В.
5. Заземление (черный провод). Подсоедините к автомобильной клемме заземления (корпус).
6. Стояночный тормоз (розовый провод). Подсоедините к концевому выключателю ручного тормоза (-).
7. Зажигание (красный провод). Подсоедините к цепи зажигания или к другой цепи с напряжением 12 В, которое появляется при включении зажигания.
8. Левый фронтальный динамик (белый, белый/черный провод)
9. Правый фронтальный динамик (серый, серый/черный провод)
10. Левый тыловой динамик (зеленый, зеленый/черный провод)
11. Правый тыловой динамик (фиолетовый, фиолетовый/черный)
12. Фронтальный и тыловой линейные выходы (Красный – Аудио Правый, Белый – Аудио левый)
13. Линейный выход центрального канала (серый провод). Это провод для подсоединения внешнего усилителя
14. Линейный выход сабвуфера (синий провод)
15. AV1/AV2 выходы. Красный - Правый аудио выход, Белый – Левый аудио выход, Желтый – Видео выход
16. AV1 вход. Красный - Правый аудио вход, Белый – Левый аудио вход, Желтый – Видео вход
17. AV2 вход. Красный - Правый аудио вход, Белый – Левый аудио вход, Желтый – Видео вход
18. Управление камерой заднего вида (оранжевый провод)
19. ТВ антенна

## Замена предохранителя

Заменяя предохранитель, удостоверьтесь, что новый предохранитель имеет соответствующую маркировку по силе тока. Использование неподходящего предохранителя может повредить аппарат. Чтобы предотвратить короткие замыкания, изолируйте любые неиспользованные провода.

В данном аппарате использован предохранитель 10А.

**Примечание:** После завершения подсоединений подключите « - » провод аккумулятора.

## КНОПКИ УПРАВЛЕНИЯ

Для удобства пользователей кнопки на передней панели аппарата и на пульте ДУ, выполняющие одинаковые функции, обозначены одинаковыми номерами.

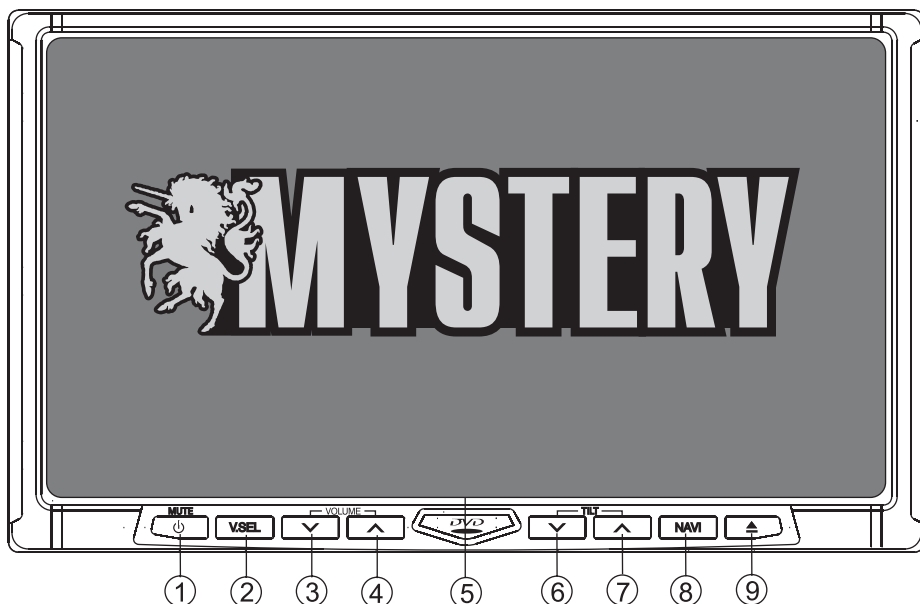

1. Кнопка включения/выключения аппарата / Кнопка мгновенного выключения звука
2. Кнопка выбора режима VIDEO
3. Кнопка уменьшения уровня громкости
4. Кнопка увеличения уровня громкости
5. TFT ЖК монитор
6. Кнопка изменения угла наклона монитора
7. Кнопка изменения угла наклона монитора
8. Кнопка активации режима NAVI (опция)
9. Кнопка извлечения диска

# РУКОВОДСТВО ПО ЭКСПЛУАТАЦИИ · MDD-7700DS

## ПУЛЬТ ДУ

В комплект мультимедийной системы MDD-7700DS входят 2 пульта ДУ: один полнофункциональный пульт ДУ и один небольшой пульт ДУ для пассажиров на заднем сиденье автомобиля. Оба пульта ДУ работают от литиевых батарей CR 2025.

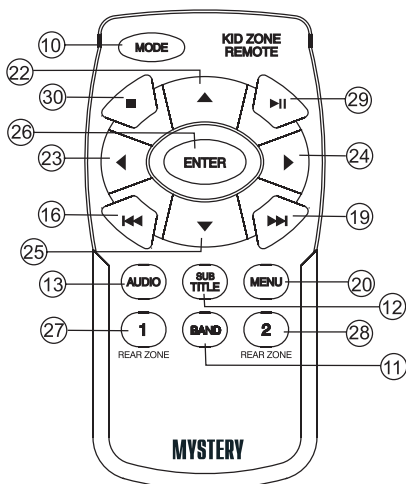
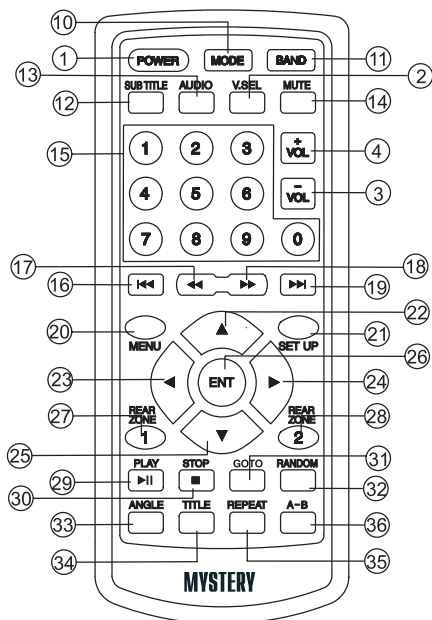

1. Кнопка включения/выключения аппарата
2. Кнопка выбора режима VIDEO
3. Кнопка уменьшения уровня громкости
4. Кнопка увеличения уровня громкости
10. Кнопка выбора режима работы аппарата
11. Кнопка выбора частотного диапазона
12. Кнопка выбора языка субтитров на DVD диске
13. Кнопка выбора языка звукового сопровождения на DVD диске
14. Кнопка мгновенного выключения звука

15. Кнопки с цифрами
16. Кнопка возврата к предыдущей Главе/дорожке
17. Кнопка ускоренного воспроизведения в обратном направлении
18. Кнопка ускоренного воспроизведения в прямом направлении
19. Кнопка перехода к последующей Главе/дорожке
20. Кнопка вывода на экран меню
21. Кнопка вывода на экран меню настройки
22. Кнопка BBEPX



23. Кнопка ВЛЕВО
24. Кнопка ВПРАВО
25. Кнопка ВНИЗ
26. Кнопка подтверждения
27. Переключение источников для зоны 1
28. Переключение источников для зоны 2
29. Кнопка начала/приостановки воспроизведения
30. Кнопка остановки воспроизведения
31. Кнопка поиска по диску
32. Кнопка воспроизведения в произвольном порядке
33. Кнопка выбора ракурса изображения на DVD диске
34. Кнопка вывода на экран меню названий DVD диска
35. Кнопка повторного воспроизведения
36. Кнопка повторного воспроизведения выбранного отрезка A-B

## ПРЕДУПРЕЖДЕНИЕ

Данное устройство предназначено для воспроизведения исключительно легальных записей, произведенных установленными стандартными способами на стандартные оптические носители информации.

- Некоторые записи (диски) могут не воспроизводиться на данном устройстве. Это может быть связано с некорректным протоколом записи, способом записи, параметрами и установками программ сжатия информации, качеством носителя. Например: диск имеет структуру, отличную от CDFS, или сессия записи не была закрыта, или в соответствии с параметрами и установками программ сжатия информации данный диск предназначен для воспроизведения только на устройствах другого типа, или диск, на который произведена запись, имеет оптические характеристики, отличные от стандартных.

- Необходимо учитывать, что диски RW используют для записи и хранения цифровой информации иные физические принципы, чем другие типы компакт-дисков. При длительном использовании дисков RW существенно возрастает нагрузка на устройство считывания данных, что может привести к снижению его ресурса.

- Не рекомендуется воспроизводить диски, записанные на высокой скорости.

- При прослушивании аудиопрограмм в движении устанавливайте такой уровень громкости, который не будет мешать водителю слышать все, что происходит вокруг автомобиля.

- Не выполняйте никаких действий по управлению устройством при движении автомобиля, если это отвлекает водителя от управления.

- Просмотр видеопрограмм водителем должен производиться только после полной остановки автомобиля в безопасном месте (на парковке).

## ОСНОВНЫЕ ОПЕРАЦИИ

**Примечание:** Некоторые операции и функции не могут быть выполнены на определенных DVD дисках. В этом случае на экране монитора появится значок, означающий, что данная операция запрещена диском или самим аппаратом.

### Включение/выключение аппарата

Для включения аппарата нажмите любую кнопку аппарата. Включится подсветка кнопок на передней панели, а на экране монитора на несколько секунд появится экранная заставка, затем аппарат перейдет к текущему режиму работы.

Для выключения аппарата нажмите и удерживайте кнопку PWR (1) не менее 2 секунд.

## АУДИО НАСТРОЙКА

### Выключение звука

Для выключения звука нажмите кнопку MUTE (1/14), на экране появится соответствующий значок.

Для восстановления уровня звука нажмите эту кнопку еще раз.

### Регулировка уровня громкости

Для регулировки уровня громкости от самого низкого (0) до самого высокого (52) используйте кнопки VOLUME DOWN/UP (3/4). На экране монитора в течение 3-х секунд отобразится выбранный уровень громкости.

### Уровень низких частот

Нажмите кнопку SET UP (21) на пульте ДУ или иконку MAIN SET UP в меню на экране монитора.

Нажмите кнопку ► (24) или иконку AUDIO в меню на экране монитора.

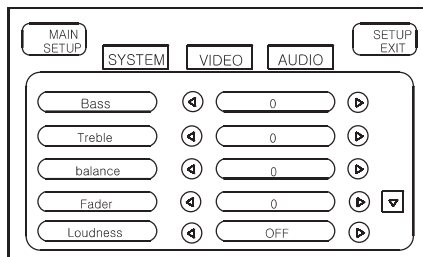

Для настройки уровня баса от самого низкого (-7) до самого высокого (+7) уровня используйте кнопки ▼ (25) и ◀ (23) ▶ (24) или нажмите на иконки ◀ ▶ режима BASS на экране монитора. Положение «0» - уровень воспроизведения баса соответствует уровню записи баса на диске.

Для сохранения настроек и выхода из меню нажмите кнопку SET UP (21) еще раз или выберите SET UP EXIT на экране монитора.

### Уровень высоких частот

Нажмите кнопку SET UP (21) на пульте ДУ или иконку MAIN SET UP в меню на экране монитора.

Нажмите кнопку ► (24) или выберите иконку AUDIO в меню на экране монитора.

Для настройки уровня высоких частот от самого низкого (-7) до самого высокого (+7) уровня используйте кнопки ▼ (25) и ◀ (23) ▶ (24) или нажмите на иконки ◀ ▶ режима TREBLE на экране монитора. Положение «0» - уровень воспроизведения высоких частот соответствует уровню записи высоких частот на диске.

Для сохранения настроек и выхода из меню нажмите кнопку SET UP (21) еще раз или выберите SET UP EXIT на экране монитора.

## Баланс между правыми и левыми динамиками

Нажмите кнопку SET UP (21) на пульте ДУ или иконку MAIN SET UP в меню на экране монитора.

Нажмите кнопку ► (24) или выберите иконку AUDIO в меню на экране монитора.

Для регулировки баланса между правыми и левыми динамиками от (L12) до (R12) используйте кнопки ▼ (25) и ◀ (23) ► (24) или нажмите на иконки ◀ ► режима BALANCE на экране монитора. Положение «0» - равный баланс.

Для сохранения настроек и выхода из меню нажмите кнопку SET UP (21) еще раз или выберите SET UP EXIT на экране монитора.

## Баланс между передними и задними динамиками

Нажмите кнопку SET UP (21) на пульте ДУ или иконку MAIN SET UP в меню на экране монитора.

Нажмите кнопку ► (24) или выберите иконку AUDIO в меню на экране монитора.

Для регулировки баланса между правыми и левыми динамиками от (L12) до (R12) используйте кнопки ▼ (25) и ◀ (23) ► (24) или нажмите на иконки ◀ ► режима FADER на экране монитора. Положение «0» - равный уровень.

Для сохранения настроек и выхода из меню нажмите кнопку SET UP (21) еще раз или выберите SET UP EXIT на экране монитора.

## Тонкомпенсация

Нажмите кнопку SET UP (21) на пульте ДУ или иконку MAIN SET UP в меню на экране монитора.

Нажмите кнопку ► (24) или выберите иконку AUDIO в меню на экране монитора.

Для включения или выключения тонкомпенсации (ON/OFF) используйте кнопки ▼ (25) и ◀ (23) ► (24) или нажмите на иконку ◀ ► режима LOUDNESS на экране монитора.

Для сохранения настроек и выхода из меню нажмите кнопку SET UP (21) еще раз или выберите SET UP EXIT на экране монитора.

## Звук центрального канала

Нажмите кнопку SET UP (21) на пульте ДУ или иконку MAIN SET UP в меню на экране монитора.

Нажмите кнопку ► (24) или выберите иконку AUDIO в меню на экране монитора.

Для регулировки уровня громкости центрального канала от минимального (MUTE) до самого высокого уровня (MAX) используйте кнопки ▼ (25) и ◀ (23) ► (24) или нажмите на иконку NEXT и ◀ ► режима Center VOL на экране монитора.

Для сохранения настроек и выхода из меню нажмите кнопку SET UP (21) еще раз или выберите SET UP EXIT на экране монитора.

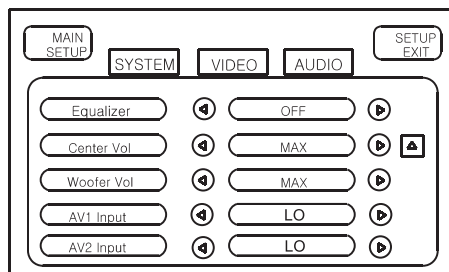

## Сабвуфер

Нажмите кнопку SET UP (21) на пульте ДУ или иконку MAIN SET UP в меню на экране монитора.

Нажмите кнопку ► (24) или выберите иконку AUDIO в меню на экране монитора. Нажмите на экране иконку ▼ справа внизу экрана. Появится требуемое меню настроек.

Для регулировки уровня громкости сабвуфера от минимального (MUTE) до самого высокого уровня (MAX) используйте кнопки ▼ (25) и ◀ (23) ► (24) или нажмите на иконку NEXT и ◀ ► режима Woofer VOL на экране монитора.

Для сохранения настроек и выхода из меню нажмите кнопку SET UP (21) еще раз или выберите SET UP EXIT на экране монитора.

## Уровень громкости дополнительных источников звука

Вы можете подсоединить дополнительное аудио и/или видео устройство (например, MP3 проигрыватель, кассетный проигрыватель, игровую приставку и т.д.) к аппарату через AV1 или AV2 входы. См. схему соединений.

Нажмите кнопку SET UP (21) на пульте ДУ или иконку MAIN SET UP в меню на экране монитора.

Нажмите кнопку ► (24) или выберите иконку AUDIO в меню на экране монитора.

Для регулировки уровня громкости дополнительного источника звука используйте кнопки ▼ (25) и ◀ (23) ► (24) или нажмите на иконку NEXT и ◀ ► режима AV1/AV2 на экране монитора. Если уровень громкости высокий, выберите HI, если уровень громкости низкий, выберите LO.

Для сохранения настроек и выхода из меню нажмите кнопку SET UP (21) еще раз или выберите SET UP EXIT на экране монитора.

## Эквалайзер

Нажмите кнопку SET UP (21) на пульте ДУ или иконку MAIN SET UP в меню на экране монитора.

Нажмите кнопку ► (24) или выберите иконку AUDIO в меню на экране монитора.

Для выбора режима эквалайзера (ROCK, CLASSIC, POP, LIVE, JAZZ, OFF) используйте кнопки ▼ (25) и ◀ (23) ► (24) или нажмите на иконку NEXT и ◀ ► режима Equalizer на экране монитора.

Для сохранения настроек и выхода из меню нажмите кнопку SET UP (21) еще раз или выберите SET UP EXIT на экране монитора.

## НАСТРОЙКА АППАРАТА

### Звуковой сигнал

Нажмите кнопку SET UP (21) на пульте ДУ или иконку SET UP в меню на экране монитора.

Для выбора уровня громкости звукового сигнала, который раздается при нажатии иконок (LO / HI / OFF) используйте кнопки ▼ (25) и ◀ (23) ▶ (24) или нажмите на иконку NEXT и ◀ ▶ режима Veer Tone на экране монитора.

OFF: звуковой сигнал выключен

LO: низкая громкость

HI: высокая громкость

Для сохранения настроек и выхода из меню нажмите кнопку SET UP (21) еще раз или выберите SET UP EXIT на экране монитора.

### Настройка зоны для задних пассажиров

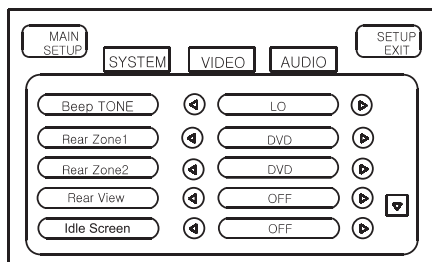

Вы можете установить источник сигнала для пассажиров, находящихся на заднем сиденье автомобиля. Более подробную информацию об этом читайте в разделе «Две зоны аппарата».

Нажмите кнопку SET UP (21) на пульте ДУ или иконку SET UP в меню на экране монитора.

Для выбора источника сигнала (MAIN/DVD/AV1/AV2/TV) используйте кнопки ▼ (25) и ◀ (23) ▶ (24) или нажмите на иконку NEXT и ◀ ▶ режима Rear Zone1 на экране монитора.

Для выбора источника сигнала (MAIN/DVD/AV1/AV2/TV) используйте кнопки ▼ (25) и ◀ (23) ▶ (24) или нажмите на иконку NEXT и ◀ ▶ режима Rear Zone2 на экране монитора.

Для сохранения настроек и выхода из меню нажмите кнопку SET UP (21) еще раз или выберите SET UP EXIT на экране монитора.

### Камера заднего вида

Вы можете просматривать на мониторе изображение с камеры заднего вида, подключенной к AV1 или AV2 входу (при включенной задней передаче).

Нажмите кнопку SET UP (21) на пульте ДУ или иконку SET UP в меню на экране монитора.

Нажмите кнопку ▼ (25) или ▼ на экране монитора для перехода на следующую страницу меню настройки.

Для выбора видеовхода, к которому вы подключили камеру AV1/AV2/OFF нажмите на иконку ◀ ▶ режима Rear View на экране монитора.

Для сохранения настроек и выхода из меню нажмите кнопку SET UP (21) еще раз или выберите SET UP EXIT на экране монитора.

### Экранная заставка

Если активирован какой-либо аудио режим, вы можете отключить видео изображение и включить экранную заставку (темный экран с отображением текущего времени).

Нажмите кнопку SET UP (21) на пульте ДУ или иконку SET UP в меню на экране монитора.

Нажмите кнопку ▼ (25) или ▼ на экране монитора для перехода на нужную страницу меню настройки (SYSTEM).

Для выбора режима включения или выключения заставки (ON/OFF) нажмите на иконку ◀ ▶ режима Idle Screen на экране монитора.

# РУКОВОДСТВО ПО ЭКСПЛУАТАЦИИ · MDD-7700DS

Для сохранения настроек и выхода из меню нажмите кнопку SET UP (21) еще раз или выберите SET UP EXIT на экране монитора.

## Установка текущего времени

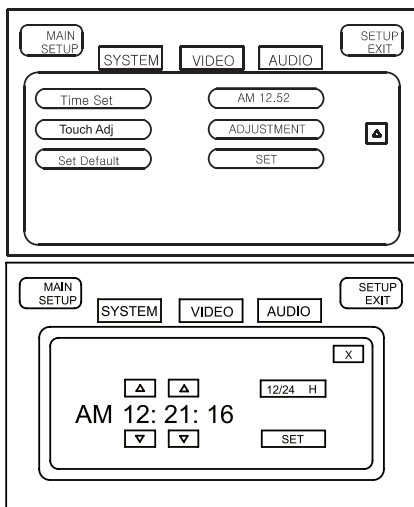

Нажмите кнопку SET UP (21) на пульте ДУ или иконку SET UP в меню на экране монитора.

Нажмите кнопку ▼ (25) или иконку с часами справа от Time Set для перехода на следующую страницу меню настройки.

Найдите режим Time Set, затем нажмите кнопку ENT (26) или иконку с часами справа от Time Set для входа в режим установки времени.

При помощи иконок ◀ ▶ установите значение часов и минут.

Выберите 12- или 24-часовой режим (12/24H).

Для сохранения настроек и выхода из меню нажмите кнопку SET UP (21) еще раз или выберите SET UP EXIT на экране монитора.

## Калибровка чувствительности сенсорного экрана

Чувствительность экрана может немного измениться за время эксплуатации аппарата, и иконки перестанут реагировать на легкое прикосновение. В этом случае отрегулируйте чувствительность следующим образом:

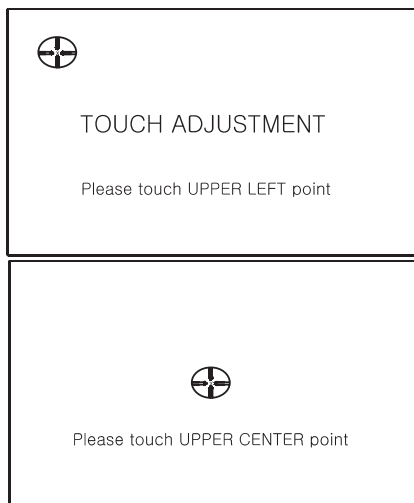

Нажмите кнопку SET UP (21) на пульте ДУ или иконку SET UP в меню на экране монитора.

Нажмите кнопку ▼ (25) или иконку с часами справа от Time Set для перехода на следующую страницу меню настройки. Найдите опцию «Touch Adj».

Нажмите «+» в верхнем левом, верхнем правом, в нижнем левом, нижнем правом углу экрана.

Когда на экране появится надпись «SET OK?» нажмите иконку YES. После настройки чувствительности аппарат вернется к меню настройки.

## Возврат к заводским настройкам

Нажмите кнопку SET UP (21) на пульте ДУ или иконку MAIN SET UP в меню на экране монитора.

Для регулировки уровня громкости дополнительного источника звука используйте кнопки ▼ (25) и ◀ (23) ▶ (24) или нажмите иконку SET режима Set Default.

Когда на экране появится надпись «SET OK?» нажмите иконку YES. Экран выключится и включится снова, а настройки системы вернуться к заводским настройкам по умолчанию.

## Видео настройки

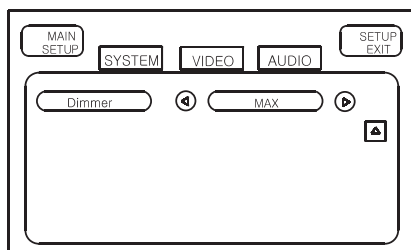
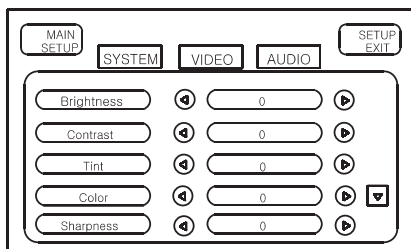

Нажмите кнопку SET UP (21) на пульте ДУ или иконку SET UP в меню на экране монитора.

Нажмите кнопку ▶ (24) или иконку VIDEO на экране монитора.

Для регулировки уровня яркости, контрастности, оттенка, цветности, резкости, яркости ЖК-дисплея (Brightness, Contrast, Tint, Color, Sharpness, Dimmer) используйте кнопки ▼ (25) и ◀ (23) ▶ (24) или нажмите иконки ◀ ▶ соответствующего режима.

Для сохранения настроек и выхода из меню нажмите кнопку SET UP (21) еще раз или выберите SET UP EXIT на экране монитора.

## Регулировка угла наклона монитора

Вы можете отрегулировать угол наклона монитора по вашему желанию. Монитор имеет 6 фиксированных углов наклона (90-30°).

Нажмите кнопку TILT ^ (6) для уменьшения угла наклона на один шаг.

Нажмите кнопку TILT v (7) для увеличения угла наклона на один шаг.

Нажмите и удерживайте кнопку TILT ^ (6) для полного открытия монитора.

Нажмите и удерживайте кнопку TILT v (7) для полного закрытия монитора.

# РУКОВОДСТВО ПО ЭКСПЛУАТАЦИИ · MDD-7700DS

## УПРАВЛЕНИЕ АМ/FM/УКВ-ТЮНЕРОМ

### Выбор режима работы радио тюнера

При включении аппарата он автоматически переходит в режим работы радио тюнера. Для переключения в режим работы радио тюнера с какого-либо другого режима работы нажмите кнопку MODE (10) пульта ДУ или иконку MODE в верхнем левом углу экрана и нажмите иконку Radio Mode.

### Выбор частотного диапазона BAND

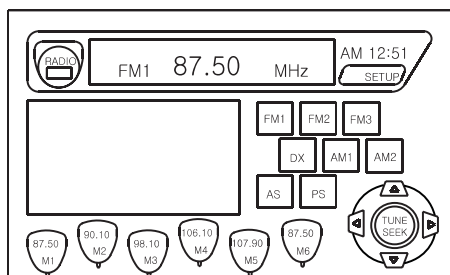

Выберите частотный диапазон при помощи кнопки BAND (11). Вы также можете выбрать диапазон, непосредственно нажав на иконку с желаемым частотным диапазоном:

FM1 – FM2 – FM3 – AM1 – AM2

### Ручной поиск радиостанций

С помощью кнопок ▲ (22) ▼ (25) или иконок TUNE SEEK ▲ ▼ можно найти необходимую частоту радиостанции. При нажатии этих кнопок/иконок частота настройки соответственно увеличится (уменьшится) на один шаг перестройки.

### Автоматический поиск радиостанций

Нажмите кнопки ◀ (23) ▶ (24) или иконок TUNE SEEK ▲ ▼ для автоматического поиска радио станций. При обнаружении станции с сильным сигналом, аппарат транслирует ее в течение 5 секунд.

Для остановки режима автоматического поиска и прослушивания понравившейся станции нажмите кнопку ENTER (26).

### Сохраненные станции

Сохраненные станции текущего диапазона запоминаются под 6-ю номерами (кнопки 1-6 пульта ДУ или иконки M1-M6). Для прослушивания станции нажмите соответствующую кнопку с цифрой или иконку.

### Сохранение радиостанций

Чтобы запомнить (сохранить) частоту радиостанции, выберите желаемый диапазон и частоту станции. Нажмите и удерживайте в течение 5 секунд ту кнопку с цифрой 1-6 (или иконки M1-M6 на экранном меню), под каким номером вы хотите сохранить найденную радиостанцию. Вы сможете вызвать запомненные радиостанции, нажав одну из кнопок с цифрами 1-6 или иконки M1-M6.

### Автоматическое сохранение радиостанций

Нажмите иконку A/S на экране монитора, чтобы началась автоматическая настройка и сохранение 6 станций с самым сильным сигналом. При этом станции, сохраненные ранее, будут стерты из памяти.



## Сканирование

Нажмите иконку PS на экране монитора, чтобы произвести сканирование (обзорное воспроизведение в течение 10 секунд) шести радиостанций текущего диапазона. Для выхода нажмите иконку PS еще раз.

## Опция Local/DX

В настройках по умолчанию стоит режим DX. Режим LO позволяет автоматически настраиваться только на радиостанции с сильным сигналом.

В режиме DX автоматическая настройка будет произведена на все найденные радиостанции, в том числе – со слабым сигналом.

## Сtereo вещание

При стерео вещании в верхней части экрана на появляется значок ST. Если значка нет – вещание происходит в моно режиме.

## УПРАВЛЕНИЕ CD ПРОИГРЫВАТЕЛЕМ

### Выбор режима работы CD проигрывателя

Для переключения в режим работы CD проигрывателя нажмите кнопку MODE (10) пульта ДУ или иконку MODE в верхнем левом углу экрана и нажмите иконку CD Mode.

### Загрузка диска

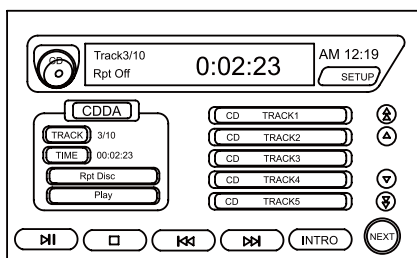

Нажмите кнопку ▲ (9) на передней панели, монитор откроется. Вставьте диск в отверстие для загрузки дисков этикеткой вверх. Проигрыватель начнет воспроизведение автоматически, а на мониторе появится соответствующая информация. Для извлечения диска нажмите кнопку ▲ (9).

### Воспроизведение диска

Воспроизведение загруженного диска начинается автоматически. Для временной приостановки воспроизведения нажмите кнопку PLAY (29) или иконку ►. Для возобновления воспроизведения нажмите эту кнопку/иконку еще раз.

На правой стороне монитора выводится список дорожек. Для перехода к предыдущей/последующей дорожке используйте иконки ▲/▼. Используйте иконки ▼▲ для перехода к предыдущему/следующему списку дорожек.

## Остановка воспроизведения

Нажмите кнопку STOP (30) на пульте ДУ или иконку ■ для остановки воспроизведения. Для полной остановки воспроизведения нажмите кнопку STOP (30) на пульте ДУ или иконку ■ два раза.

## Поиск дорожек

Нажмите кнопку ►► (19) или иконку ►► для перехода к последующей дорожке. Нажмите кнопку ◀◀ (16) или иконку ◀◀ для перехода к предыдущей дорожке.

## Обзорное воспроизведение диска

Нажмите иконку INTRO для сканирования (обзорного воспроизведения в течение 10 секунд) всех дорожек диска. На экране появится надпись «INTRO». Для отмены режима сканирования нажмите эту иконку еще раз.

## Ускоренное воспроизведение

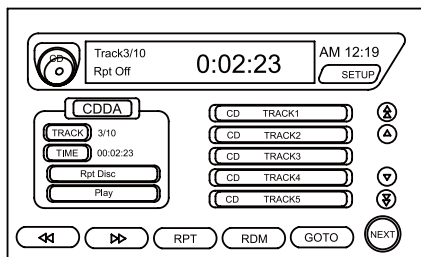

Нажмите кнопку ►► (17) или иконку NEXT, а затем ►► для ускоренного воспроизведения в прямом направлении. Каждый раз при нажатии этой кнопки/иконки скорость ускоренного воспроизведения в прямом направлении последовательно изменяется: 2x, 4x, 8x, 16x.

Нажмите кнопку ◀◀ (18) или иконку NEXT, а затем ◀◀ для ускоренного воспроизведения в обратном направлении. Каждый раз при нажатии этой кнопки скорость ускоренного воспроизведения в обратном направлении последовательно изменяется: 2x, 4x, 8x, 16x.

## Повторное воспроизведение

Нажмите кнопку REPEAT (35) на пульте ДУ или иконку NEXT, а затем RPT один раз для повторного воспроизведения текущей дорожки.

Нажмите кнопку REPEAT на пульте ДУ (35) или иконку NEXT, а затем RPT еще раз для повторного воспроизведения всех дорожек диска (этот режим стоит в установках по умолчанию).

## Повторное воспроизведение отрезка A-B

Пользователь может выбрать определенный отрывок для повторного воспроизведения.

Во время воспроизведения нажмите кнопку A-B (36) на пульте ДУ, чтобы определить начало отрезка для повтора. Нажмите второй раз кнопку A-B (36), чтобы установить конец отрезка повтора. Выбранный отрезок будет повторно воспроизводиться. Для отмены этой функции нажмите кнопку A-B еще раз.

## Воспроизведение в произвольном порядке

Нажмите кнопку RANDOM (32) на пульте ДУ или иконку NEXT, а затем RDM. Проигрыватель начнет воспроизведение дорожек диска в случайно порядке. Для отмены этой функции нажмите эту кнопку/иконку еще раз.

## Поиск по диску

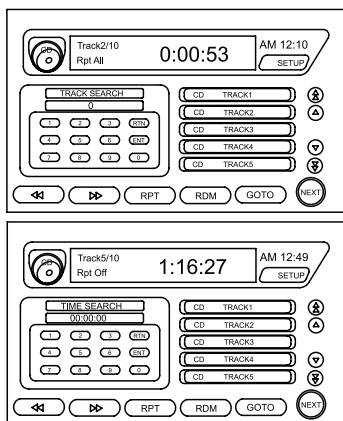

Нажмите кнопку GOTO (31) на пульте ДУ или иконку NEXT, а затем GOTO, чтобы активировать режим поиска дорожек. На экране появится окошко прямого поиска «TRACK SEARCH».

Используйте кнопки с цифрами (15) пульта ДУ или иконки для ввода номера дорожки.

Нажмите кнопку GOTO (31) на пульте ДУ или иконку NEXT, а затем GOTO два раза или один раз иконку TRACK SEARCH. На экране появится окошко поиска временного отрыва «TIME SEARCH». Вы можете задать момент начала воспроизведения дорожки.

## УПРАВЛЕНИЕ MP3/WMA ПРОИГРЫВАТЕЛЕМ

Смотрите в разделе «Управление CD проигрывателя» информацию по следующим операциям: загрузка диска, воспроизведение и остановка воспроизведения, выбор

дорожек, ускоренное воспроизведение, повторное воспроизведение, воспроизведение в произвольном порядке, обзорное воспроизведение. При загрузке MP3/WMA диска, на экране появляется соответствующая иконка и информация.

## Выбор папки

Во время воспроизведения диска нажмите иконку NEXT, а затем FOLDER для выбора другой папки.

Для выбора другой папки можно также остановить воспроизведение, а затем нажать иконку для вывода на экран списка всех папок.

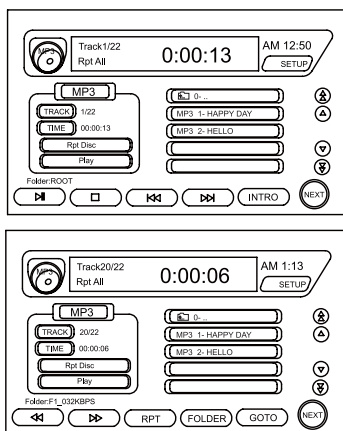

## Просмотр всех дорожек

Нажмите кнопку Pause (29) / Stop (30) на пульте ДУ или иконку / для остановки воспроизведения, затем нажмите иконки , , для просмотра всех дорожек папки или сканирования.

## Примечание:

- CD-R/RW диски должны соответствовать стандарту ISO9660 уровень 1, 2, формат Romeo или Juliet.
- Расширение файлов должно быть «MP3» или «WMA».

# РУКОВОДСТВО ПО ЭКСПЛУАТАЦИИ · MDD-7700DS

## УПРАВЛЕНИЕ DVD ПРОИГРЫВАТЕЛЕМ

### Примечание:

Даже при правильной установке видео изображение с DVD диска не будет воспроизводиться, если не включен стояночный тормоз. Если вы попытаетесь начать воспроизведение DVD диска, когда автомобиль находится в движении, на экране появится надпись «PARKING».

Изображение с камеры заднего вида (если она установлена и подключена) будет выводиться на экран вне зависимости от включения стояночного тормоза.

Смотрите в разделе «Управление CD проигрывателя» информацию по следующим операциям: загрузка диска, воспроизведение и остановка воспроизведения, выбор дорожек, ускоренное воспроизведение, повторное воспроизведение отрезка A-B.

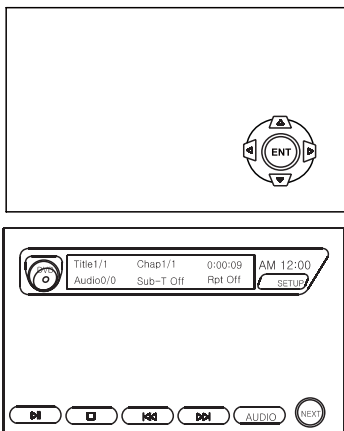

### Меню DVD диска

Загрузите DVD диск, на экране появится меню диска.

Во время воспроизведения диска нажмите кнопку MENU (20) на пульте ДУ или иконку NEXT, а затем MENU для вывода на экран меню диска.

Используйте кнопки ▲, ◀, ▶, ▼ или иконки ▲, ◀, ▶, ▼ для выбора пункта меню и кнопку

ENTER (26) или иконку ENT для подтверждения выбора.

Вы можете переместить иконки ▲, ◀, ▶, ▼ и ENT в другое место экрана. Для этого нажмите и удерживайте не менее 1 секунды то место на экране, куда вы хотите переместить иконки.

### Повторное воспроизведение

Нажмите кнопку REPEAT (35) на пульте ДУ один раз для повторного воспроизведения текущей Главы, на экране появится надпись «Repeat Chapter».

Нажмите кнопку REPEAT (35) на пульте ДУ два раза для повторного воспроизведения Названия, на экране появится надпись «Repeat Title».

Нажмите кнопку REPEAT (35) на пульте ДУ три раза для отключения функции повторного воспроизведения, на экране появится надпись «Repeat Off».

### Выбор режима AUDIO

Нажмите кнопку AUDIO (13) на пульте ДУ или иконку AUDIO (несколько раз при необходимости) для выбора и отображения в верхнем левом углу экрана режима аудио выхода: 2CH Stereo, 3DCH Surround Effect, 4CH Surround Effect (если есть такая опция)

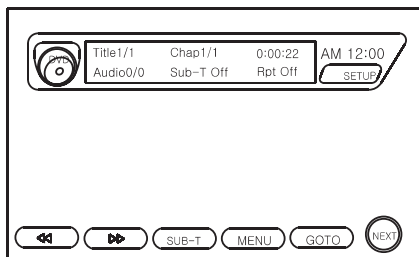

## Ускоренное воспроизведение

Нажмите кнопку ◀ (17) на пульте ДУ или иконку NEXT, а затем ◀ для ускоренного воспроизведения в обратном направлении. Каждый раз при нажатии этой кнопки/иконки скорость последовательно изменяется: X2, X4, X6, X8, PLAY.

Нажмите кнопку ▶ (17) на пульте ДУ или иконку NEXT, а затем ▶ для ускоренного воспроизведения в прямом направлении. Каждый раз при нажатии этой кнопки/иконки скорость последовательно изменяется: X2, X4, X6, X8, PLAY.

Нажмите кнопку PLAY (29) на пульте ДУ или иконку ▶ для возврата в режим нормального воспроизведения.

## Выбор языка субтитров

Нажмите кнопку SUBTITLE (12) на пульте ДУ или иконку NEXT, а затем SUB-T для выбора языка субтитров.

## Меню Названий

Нажмите кнопку TITLE (34) на пульте ДУ или иконку NEXT, а затем MENU для вывода на экран меню Названий DVD диска.

## Поиск по диску

Нажмите кнопку GOTO (31) на пульте ДУ или иконку NEXT, а затем GOTO, чтобы активировать режим поиска дорожек. На экране появится окошко прямого поиска Названий «TITLE SEARCH».

Используйте кнопки с цифрами (15) пульта ДУ или иконки для ввода номера Названия.

Нажмите кнопку GOTO (31) на пульте ДУ или иконку NEXT, а затем GOTO два раза или один раз иконку TITLE SEARCH. На экране появится окошко прямого поиска Глав «CHAPTER SEARCH». Используйте кнопки с цифрами (15) пульта ДУ или иконки для ввода номера Названия.

Нажмите кнопку GOTO (31) на пульте ДУ или иконку NEXT, а затем GOTO три раза или два раза иконку TITLE SEARCH. На экране появится окошко поиска временного отрывка «TIME SEARCH». Вы можете задать момент начала воспроизведения дорожки.

## Повторное воспроизведение отрезка А-В

Пользователь может выбрать определенный отрывок для повторного воспроизведения.

Во время воспроизведения нажмите кнопку А-В (36) на пульте ДУ, чтобы определить начало отрезка для повтора. Нажмите второй раз кнопку А-В (36), чтобы установить конец отрезка повтора. Выбранный отрезок будет повторно воспроизводиться. Для отмены этой функции нажмите кнопку А-В еще раз, на экране появится надпись «Repeat Off».

## Изменение ракурса изображения

Во время воспроизведения нажмите кнопку ANGLE (33) на пульте ДУ для последовательного переключения ракурсов изображения DVD диска (если DVD диск поддерживает данную функцию).

## НАСТРОЙКА DVD ПРОИГРЫВАТЕЛЯ

Во время воспроизведения DVD диска нажмите кнопку SET UP (21) на пульте ДУ или иконку SET UP, а затем MAIN SET UP для вывода на экран меню управления функциями DVD проигрывателя.

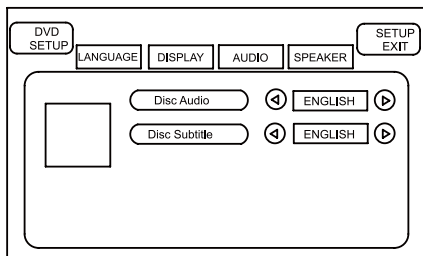

После настройки функций нажмите кнопку SET UP (21) на пульте ДУ или иконку SET UP EXIT для выхода из меню настройки.

## Настройка языка Language Setup

Войдите в меню настройки. Нажмите иконку LANGUAGE, чтобы выбрать функцию настройки языка (если функция поддерживается диском).

## Настройка языка сопровождения Disc Audio

Нажмите кнопки ▼ (25), ◀ (23)/▶ (24) или иконки ◀ ▶, чтобы выбрать желаемый язык звукового сопровождения: ENGLISH, FRENCH, SPANISH, GERMAN, ITALIAN, RUSSIAN, KOREAN, JAPANESE, CHINESE.

## Настройка языка субтитров Disc Subtitle

Нажмите кнопки ▼ (25), ◀ (23)/▶ (24) или иконки ◀ ▶, чтобы выбрать желаемый язык субтитров: ENGLISH, FRENCH, SPANISH, GERMAN, ITALIAN, RUSSIAN, KOREAN, JAPANESE, CHINESE, OFF.

## Настройка языка меню диска Disc Menu

Нажмите кнопки ▼ (25), ◀ (23)/▶ (24) или иконки ◀ ▶, чтобы выбрать желаемый язык субтитров: ENGLISH, FRENCH, SPANISH, GERMAN, ITALIAN, RUSSIAN, KOREAN, JAPANESE, CHINESE.

## Настройка дисплея Display Setup

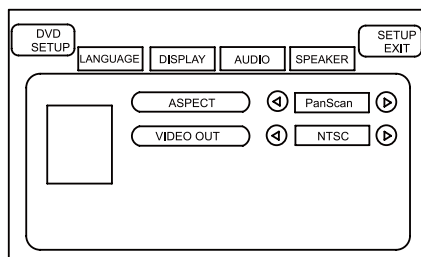

Войдите в меню настройки. Нажмите кнопку ▶ (24) на пульте ДУ или иконку DISPLAY, чтобы выбрать функцию настройки дисплея.

## Формат экрана Aspect

Нажмите кнопки ▼ (25), ◀ (23)/▶ (24) или иконки ◀ ▶, чтобы выбрать желаемый формат экрана: Wide, Letterbox или PanScan.

## Система цветности Video output

Нажмите кнопки ▼ (25), ◀ (23)/▶ (24) или иконки ◀ ▶, чтобы выбрать систему цветности: NTSC, PAL или Auto.

## Настройка звука Audio Setup

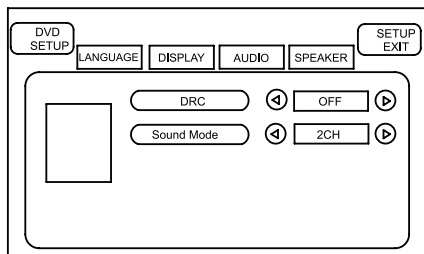

Установите диск со звуком 5.1. Установите выход АУДИО 6 CH.

Войдите в меню настройки SETUP. Нажмите кнопку ► (24) на пульте ДУ два раза или иконку AUDIO, чтобы выбрать функцию настройки звука. Войдите в меню настройки MAIN SETUP.

### Настройка DRC (Dynamic Range Compression)

Эта опция позволяет равно хорошо слышать как тихие, так и громкие звуки.

Нажмите кнопки ▼ (25), ◀ (23)/▶ (24) или иконки ◀▶, чтобы выбрать режим: ON, OFF или DRC.

### Настройка аудио выхода Sound Mode

Вы можете выбрать вид выходного сигнала СТЕРЕО или 5.1.

Нажмите кнопки ▼ (25), ◀ (23)/▶ (24) или иконки ◀▶, чтобы выбрать режим: 2CH – 6CH.

## Настройка динамиков Speaker Setup

Эта опция позволит вам оптимально подобрать тип ваших динамиков.

Войдите в меню настройки. Нажмите кнопку ► (24) на пульте ДУ три раза или иконку SPEAKER, чтобы выбрать функцию настройки динамиков. Для настройки данной функции должен быть выбран режим 6CH функции Sound Mode.

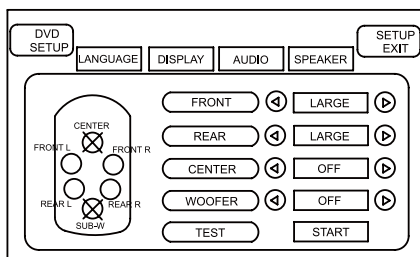

### Фронтальные динамики Front

Нажмите кнопки ▼ (25), ◀ (23)/▶ (24) или иконки ◀▶, чтобы выбрать режим: LARGE – SMALL.

### Тыловые динамики Rear

Нажмите кнопки ▼ (25), ◀ (23)/▶ (24) или иконки ◀▶, чтобы выбрать режим: LARGE – OFF – SMALL.

### Центральные динамики Center

Нажмите кнопки ▼ (25), ◀ (23)/▶ (24) или иконки ◀▶, чтобы выбрать режим: OFF – SMALL – LARGE.

### Сабвуфер Woofer

Нажмите кнопки ▼ (25), ◀ (23)/▶ (24) или иконки ◀▶, чтобы выбрать режим: LARGE – OFF.

## Тест Test

Нажмите кнопки ▼ (25), ◀ (23)/▶ (24) или иконку START, чтобы начать тест. Тестирование проходит в следующем порядке: фронтальный левый динамик, центральный динамик, фронтальный правый динамик, тыловой правый динамик, тыловой левый динамик, сабвуфер.

Для остановки тестирования нажмите кнопку ENTER (26) на пульте ДУ или правую сторону иконки TEST.

## Две зоны аппарата

Пользователь может выбрать разные источники звука/видео сигнала для водителя и пассажиров на заднем сиденье автомобиля. Водитель может слушать музыкальные произведения, а пассажиры на заднем сиденье могут смотреть видео на отдельно подсоединенном потолочном или подголовном мониторе или слушать музыкальные дорожки через беспроводные наушники.

Эта функция является большим преимуществом данной системы, т.к. позволяет смотреть видео и не мешает водителю.

## Выбор источника сигнала

При помощи кнопка MODE (10) выберите источник сигнала для передних пассажиров. При помощи кнопки V.SEL (2) выберите источник сигнала (подсоединенный через RCA видео выход) для пассажиров на заднем сиденье.

Статус кнопки V.SEL будет показан на экране на несколько минут.

1. В режиме работы радио-тюнера нажмите кнопку V.SEL (2) для выбора источника сигнала для задних пассажиров: DVD, SD, USB, AV1, AV2 или TV. Вы не можете выбрать источник аудио сигнала.

2. Для возврата в режим работы радио-тюнера на переднем мониторе нажмите кнопку V.SEL (2) несколько раз или нажмите кнопку MODE (10).

3. Кнопка V.SEL функционирует также в других режимах работы. Режим радио-тюнера не может быть выбран для пассажиров на заднем сиденье.

## Аудио/Видео выход для подсоединения DVD

Вы можете подсоединить тыловой монитор или беспроводные наушники через аудио/видео выход (не используя функцию кнопки V.SEL).

## Настройка зоны для задних пассажиров

Вы можете установить источник сигнала для пассажиров на заднем сиденье автомобиля: Rear Zone 1, Rear Zone 2 в меню системных настроек.



## УПРАВЛЕНИЕ VCD ПРОИГРЫВАТЕЛЕМ

Воспроизведение VCD диском осуществляется в режиме работы DVD проигрывателя.

Информацию по операциям смотрите в разделах «Управление CD/DVD проигрывателя».

### Управление воспроизведением

Во время воспроизведения VCD диска нажмите иконку PBC для вывода на экран меню управления воспроизведением VCD диска.

Нажмите иконку PBC для активации (ON) или отключения (OFF) функции управления воспроизведением. Статус функции будет отображен на экране.

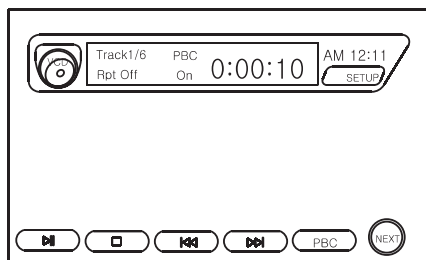

Эта операция возможна при воспроизведении дисков версии VCD 2.0, которые поддерживают данную функцию.

## ВОСПРОИЗВЕДЕНИЕ JPEG ФАЙЛОВ

Пользователь может просматривать файлы в формате JPEG, записанные на диске/SD карточке/USB носителе.

Для просмотра JPEG файлов, записанных на диске, проигрыватель должен находиться в режиме работы DVD проигрывателя. При просмотре JPEG файлов, записанных на SD карточке/USB носителе, выберите соответствующий режим работы.

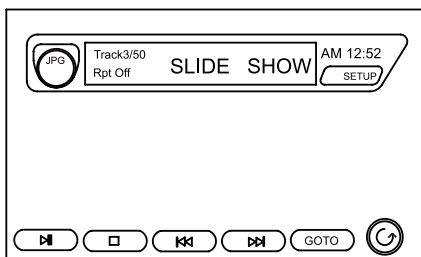

### Просмотр файлов

Режим просмотра файлов активируется автоматически. Файлы выводятся на экран по порядку (по названию файлов в алфавитном порядке) и демонстрируются в течение 5 секунд.

Нажмите кнопку PLAY (29) на пульте ДУ или иконку ► для начала/временной приостановки показа файлов.

Нажмите кнопку STOP (30) на пульте ДУ или иконку ■ для остановки режима показа файлов. На экран будут выведены списки папок и файлов.

Нажмите кнопку ◀◀ (16) на пульте ДУ или иконку ◀◀ для возврата к предыдущему файлу.

Нажмите кнопку ▶▶ (16) на пульте ДУ или иконку ▶▶ для перехода к следующему файлу.

# РУКОВОДСТВО ПО ЭКСПЛУАТАЦИИ · MDD-7700DS

## Поиск файла

Нажмите кнопку GOTO (31) на пульте ДУ или иконку GOTO, чтобы активировать режим поиска файлов. На экране появится окошко прямого поиска.

Используйте кнопки с цифрами (15) пульта ДУ или иконки для поиска файла по номеру.

## Переворот изображения

Нажмите иконку  для переворота изображения на 90° по часовой стрелке. Картинка будет переворачиваться на 90° при каждом нажатии иконки.

## ОПЕРАЦИИ С USB/SD КАРТАМИ

### Выбор режима работы USB/SD карты

Для переключения в режим работы USB/SD карты нажмите кнопку MODE (10) пульта ДУ или иконку, отображающую текущий режим работы, в верхнем левом углу экрана и нажмите иконку USB/SD Card Mode.

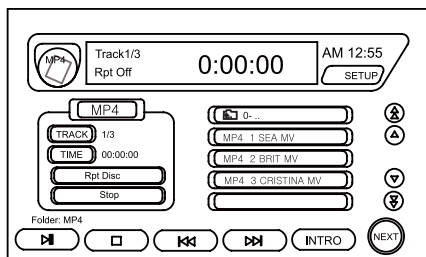

Более подробную информацию по воспроизводимым форматам смотрите в разделе «Технические характеристики».



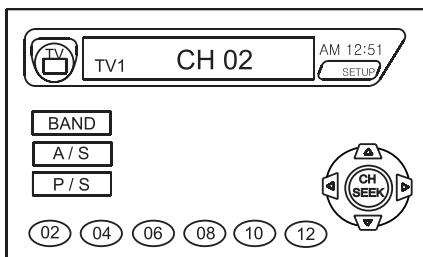

## УПРАВЛЕНИЕ TV – тюнером

### Выбор режима работы TV-тюнера





Для переключения в режим работы TV-тюнера нажмите кнопку MODE (10) пульта ДУ или иконку, отображающую текущий режим работы, в верхнем левом углу экрана и нажмите иконку TV Mode.



### Просмотр TV каналов

С помощью кнопок  (23)  (24) или иконок CH  /  можно последовательно просмотреть все телевизионные каналы.

### Ручной поиск TV каналов

С помощью кнопок  (22)  (25) или иконок CH  /  можно настроиться на телевизионные каналы. При нажатии этих кнопок/иконок номер канала приема соответственно уменьшится или увеличится на один шаг (канал). При длительном нажатии этих иконок перестройка осуществляется в убыстренном режиме.

### Автоматический поиск каналов TV

Нажмите иконку A/S для поиска и сохранения в памяти аппарата 6 каналов в выбранном диапазоне (TV1...TV5). Аппарат может запомнить 30 TV каналов.

## Сканирование сохраненных TV каналов

Нажмите иконку **⏮/⏭**, чтобы произвести сканирование шести TV станций текущего диапазона. При нажатии иконки **⏮/⏭** происходит последовательное воспроизведение телевизионной картинки в течение 10 секунд на каждом канале, записанном в память данного поддиапазона. Для выхода нажмите P/S еще раз.

## Выбор диапазона TV1...TV5

Выберите частотный TV диапазон, нажав иконку BAND.

## Сохранение TV каналов вручную

Чтобы запомнить (сохранить) частоту TV канала, выберите желаемый диапазон и номер канала вещания TV станции при помощи иконок **▲ ▼**. Нажмите и удерживайте иконку с цифрой (в нижней части экрана).

Вы сможете вызвать запомненные станции, нажав одну из иконок с цифрами.

## ОПЕРАЦИИ С BLUETOOTH

Эта функция будет активироваться только после соединения вашего телефона, имеющего функцию Bluetooth, и данной системы.

Аппарат поддерживает беспроводное соединение, соединение через наушники и режим воспроизведения MP3 дорожек из MP3 плеера вашего телефона (A2DP).

Работа системы Bluetooth основана на создании пары «телефон-модуль Bluetooth». Одновременно к модулю Bluetooth может быть подсоединен только один телефон.

### Примечание:

- Перед включением функции BT необходимо подключить к аппарату микрофон.

- Версия Bluetooth 2.0

### Активация режима

1. Для выбора режима работы функции Bluetooth нажмите иконку Bluetooth на экране монитора.
2. Для выхода из режима нажмите иконку Bluetooth в верхней части экрана.





9. Нажмите иконку CANCEL во время режима соединения (PAIRING) для его отмены.

10. Во время соединения приоритет отдается телефону, соединенному последним.

11. Если операция по соединению не удалась:

- удалите адрес и название аппарата из списка в вашем телефоне





- выключите и включите заново телефон и аппарат

- повторите операции по соединению

## Соединение и разъединение

После соединения аппарата и телефона в правом верхнем углу экрана появится иконка .

1. После соединения большинство современных телефонов произведут соединение с аппаратом с телефона. Но некоторые телефоны (в основном GSM типа) необходимо соединять с аппарата.

2. Для соединения нажмите иконку CONNECT. На экране появится картинка: CONNECTING – HF/A2DP CONNECTED     или A2DP CONNECTED . Затем на экране появится картинка дисплея с цифрами (режим ожидания) или A2DP режима.

3. Для разъединения нажмите иконку DISCONNECT.

4. Соединение может прерываться, если аккумулятор телефона разряжен.

5. Во время соединения значок Bluetooth мигает, и никакие функции не активируются.

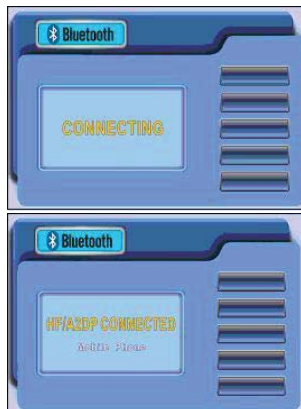

## Входящие/исходящие звонки

### 1. Входящие звонки

- При поступлении входящего звонка табличка Incoming Call с телефонным номером будет выведена на экран. Вы можете принять (ACCEPT) или сбросить (REJECT) звонок. Некоторые телефоны не поддерживают опцию REJECT.



- Нажмите иконку ACCEPT, на экране появится иконка  и текущее время разговора.

- При поступлении звонка в режиме DVD проигрывателя или радио-тюнера, аппарат автоматически переключится в режим Bluetooth. После завершения звонка аппарат вернется к текущему режиму работы.

- После завершения разговора нажмите иконку END.



2. Исходящие звонки (возможны только при отсутствие пароля в телефоне)

- Введите номер телефона при помощи цифр на экране.

Иконка ← — стереть последний введенный номер

Иконка ←← — стереть все введенные номера

Во время международного звонка нажмите и удерживайте иконку \* для введения «+» перед номером. Нажмите иконку SEND для вызова введенного номера.

- Нажмите иконку Voice Dial, если телефон поддерживает функцию голосового набора. Эта функция может работать не корректно, в зависимости от различных характеристик телефонов.

- Если телефон поддерживает функцию быстрого набора, для звонка на номер в памяти телефона нажмите и удерживайте соответствующую кнопку с цифрой на экране аппарата.

- Нажмите иконку REDIAL для звонка на последний вызванный или отвеченный номер. Для некоторых телефонов необходимо нажать эту иконку два раза.

- Если вы произвели звонок с телефона, на экране аппарата появится картинка с цифрами и текущее время разговора.

## Воспроизведения MP3 дорожек из MP3 плеера вашего телефона (A2DP режим)

Нажмите иконку A2DP для активации режима воспроизведения MP3 дорожек из MP3 плеера вашего телефона.

Вы можете использовать следующие иконки:

▶| — начало/временная остановка воспроизведения

■ — остановка воспроизведения

◀◀ — возврат к предыдущему файлу

▶▶ — переход к следующему файлу

Для возврата в режим набора телефонного номера нажмите иконку DIAL.

Выполнение функции управления MP3 плеером телефона зависит от программного обеспечения телефона. С некоторыми типами телефонов функция может не работать.



## Меню настройки

1. Для вывода на экран меню настроек режима Bluetooth нажмите иконку BT Setup.

2. Настройка режима подключения аппарата и телефона – Connecting Role.

HF/HS: По умолчанию подключение в режиме Handsfree или в режиме с наушниками.

A2DP: По умолчанию подключение в режиме воспроизведения MP3 файлов из MP3 плеера вашего телефона. Не рекомендуется устанавливать эту настройку по умолчанию из-за возможной нестабильности высококачественной связи, требующейся для этого режима.

HF/HS + A2DP: По умолчанию одновременное подключение в режиме Handsfree / с наушниками и в режиме воспроизведения MP3 файлов из MP3 плеера вашего телефона. Большинство GSM телефонов не поддерживают одновременное подключение.

3. Автоматическое соединение – Auto Connect. Автоматическое восстановление соединения при отключении или разъединении (интервал разрыва не должен превышать 20 сек.)

4. Уровень громкости – BT Volume. Установка уровня громкости во время режима Bluetooth.

5. Громкость звонка – Ring Tone. Установка уровня громкости звонка во время режима Bluetooth.

6. Автоматический прием – Auto Reception. Автоматический прием входящего звонка.

7. Код – Pin Code. При соединении аппарата с телефонами введите пароль 0000.

8. Название аппарата – ADDR and NAME. Адрес и название аппарата, отображающиеся на экране во время спаривания аппарата с телефоном.



## ВНИМАНИЕ!

*В связи с постоянным совершенствованием программного обеспечения модулей BLUE TOOTH, данный аппарат ориентирован на работу с последними моделями телефонов. По этой причине некоторые из описанных в инструкции функции могут не работать со старыми телефонами, где поддержка этих функций отсутствует. Необходимые программы могут иметься в более поздних моделях телефонов.*

# РУКОВОДСТВО ПО ЭКСПЛУАТАЦИИ · MDD-7700DS

## ОСНОВНЫЕ НЕПОЛАДКИ И СПОСОБЫ ИХ УСТРАНЕНИЯ

Неисправность	Причина	Способ устранения
Аппарат не включается	Перегорел предохранитель	Замените предохранитель
	Неправильно выполнены подсоединения	Подсоедините аппарат правильно
Аппарат включен, но нет звука	Динамики подсоединены неверно	Проверьте правильность подсоединений
	Один или несколько проводов динамика оголены и касаются других проводов или корпуса или перепутаны с другими динамиками	Проверьте расположение проводов динамика
	Неправильно настроен баланс между фронтальными/тыловыми или левыми/правыми динамиками	Проверьте настройку аппарата
	Выходы AV1 или AV2 подсоединены неправильно	Проверьте правильность подсоединений
Аппарат не воспроизводит диск	Диск загрязнен	Протрите диск
	Диск загружен не той стороной	Загрузите диск этикеткой вверх
	Аппарат не поддерживает формат диска	Загрузите диск другого формата
Нет изображения, но есть звук	Стояночный тормоз не активирован или не подсоединен провод стояночного тормоза	Включите стояночный тормоз
Пульт ДУ не работает	Прямые солнечные лучи образуют помехи для ИК датчика	Избегайте прямых солнечных лучей
	В пульте нет батареек или они вышли из строя	Вставьте батарейки
Перерывы в звучании	Диск сильно загрязнен	Протрите диск мягкой тканью
	Аппарат плохо зафиксирован при установке	Закрепите аппарат
Плохой прием TV каналов	Слабый сигнал	Установите разнесенную антенну
		Остановите автомобиль
Темный экран	Прямые солнечные лучи отражаются от экрана	Закройте окно/люк
	Неправильно отрегулированы яркость/цветность	Проверьте настройки
	Не подсоединен провод от концевого выключателя ручного тормоза	Проверьте подсоединение провода



# РУКОВОДСТВО ПО ЭКСПЛУАТАЦИИ · MDD-7700DS

## ТЕХНИЧЕСКИЕ ХАРАКТЕРИСТИКИ

### CD/DVD проигрыватель

Типы воспроизводимых дисков: CD-R, CD-RW, DVD+R, DVD+RW

Совместимость с форматами: DVD-VIDEO, SVCD, VCD, CDDA, MP3, WMA, JPEG, DIVX, MPG, MP4, DAT, AVI

Отношение сигнал/шум: > 90дБ

Частотная характеристика: 20 Гц – 20 кГц

Разделение каналов: >60 дБ

Цифро-аналоговый преобразователь: 24 Бит

### SD карточка

Совместимость с форматами: MP3, WMA, JPEG, MPG, DAT, AVI

### USB носитель

USB носители версии 1.1 и 2.0

Совместимость с форматами: MP3, WMA, JPEG, MPG, DAT, AVI

### Радио-тюнер

#### **FM**

Диапазон принимаемых частот: 64 – 108 МГц

Отношение сигнал/шум: 58дБ

Разделение стерео каналов: 30 дБ (1кГц)

Частотная характеристика: 50 Гц – 18 кГц

Чувствительность: не хуже 5  $\mu$ V

#### **AM**

Диапазон принимаемых частот: 522 – 1620 кГц

Отношение сигнал/шум: 50дБ

Частотная характеристика: 50 Гц – 2,2 кГц

Чувствительность: не хуже 30  $\mu$ V

### Монитор

Размер экрана: 7"

Тип монитора: TFT ЖК монитор

Углы обзора: 90° вверх и 30° вниз

Разрешение: 480 x 234 x 3 (R.G.B.)

Количество точек: 0,2 млн (0.107 x 0.370)

### Видео

Система цветности: NTSC/PAL/AUTO - (DVD), SECAM D/K (TV)

Выход: 1 Vp-p (75 Ом)

Вход: 1 Vp-p (75 Ом)

### Общие

Напряжение питания: 11-16 В, с минусом на массе

Сопrotивление динамика: 4~8 Ом

Номинал предохранителя: 10А

Размеры корпуса аппарата: 178 x 155(без передней панели) x 100мм

Диапазон рабочих температур: от 0°C до +40°C

### Примечание:

В соответствии с проводимой политикой постоянного усовершенствования технических характеристик и дизайна, возможно внесение изменений без предварительного уведомления.

# СПИСОК СЕРВИСНЫХ ЦЕНТРОВ В ГОРОДАХ РОССИИ

Город	Название сервисного центра	Телефон	Адрес
Алматы	"Технодом-Сервис"	(3272) 588-544	ул. Утеген батыра 73"Б"
Армавир	ООО "Форет"	(86137) 4-50-00	ул.Халтурина д.107
Архангельск	СЦ "Вмире"	(8182) 62-93-62	ул. Галушина, д. 25
Астрахань	"Тринитон"	(8512) 35-19-09	ул. Моздокская, д. 25
Барнаул	"Максимум"	(3852) 33-66-08	ул. Смирнова, д. 73А
Белгород	"Салют-Сервис"	(4722) 73-00-87	ул. Конева, д. 19
Валуйки	СЦ Мастер	(47236) 54584	ул.Новая,д.12/1
Владивосток	"ВЛ-Сервис"	(4232) 459-443, 459-465	ул. Карбышева, д. 4
Владимир	"Алькор"	(4922) 34-86-60	ул. Чайковского, д. 40 А
Волгоград	"Сервисцентр ТМ"	(8442) 35-15-81	ул. 8 Воздушной Армии, 35
Вологодск	"Гарант"	(86392) 2-74-14	ул. Морская, д. 25
Вологда	"Техно.Про"	(8172) 755-180, 755-205	ул. Чехова, д. 40
Воронеж	ВЭЛ-Сервис	(4732) 78-50-54	пр-т Труда, д. 39
Воронеж	ИП Клецова И.М.	8 (4732) 266-327; 772-772	пер.Серафимовича, д.32а; ул. Куколкина, д.29
Воронеж	ООО "Комплайн"	(4732) 41-00-51	Ленинский пр-т, д. 8/1
Екатеринбург	"Радиопорт"	(343) 257-44-62, (343) 257-57-95	ул. 8 Марта, д. 99
Екатеринбург	"Интертехника-Сервис"	(343)376-15-50, 323-31-15	ул.Монтажников, д.24
Зеленогорск	ООО "Кобра"	(39169) 4-67-88	ул. Заводская, д. 4
Иваново	ТР-Сервис	8(4932)300605,410961	г.Иваново ул.
Ижевск	"РИТ-Сервис"	(3412) 430-752	ул. Пушкинская, д. 216
Ижевск	ООО "ДС-Центр"	(3412)43-16-62	ул.Карла Маркса, д.393
Иркутск	"Стопол"	(3952) 642-642	ул. Боткина, д. 4
Иркутск	ИПФ "ТИС"	(3952)-51-36-93	ул. Партизанская, 149
Казань	12 Вольт	(843) 512-00-99	ул. Островского, д. 86
Казань	"Гарант-Сервис"	(843) 518-09-99, 518-12-44	ул. Декабристов, д. 113
Калининград	"Вега"	(0112) 53-49-04	ул.Гагарина,41-45
Калуга	СЦ "Калуга"	(4842) 57-13-82	ул. Ленина, д. 96 а
Камениск-Уральский	Техноцентр-Сервис	(3439) 34-74-39	ул. Исетская д.33б
Кемерово	Мобил Сервис	(3842)-52-82-82	пр. Ленина 69
Киров	"Интеррадиоприбор-Вятка"	(8332) 36-36-77	Большева, д. 11
Коглае	ИП Лопатин С.Л.	(81837) 35-314	пр-т Мира д. 21
Краснодар	И.П. Новоженев И.Ю.		Ростовское шоссе 22/4
Краснодар	"Фотон"	(8612) 21-21-60; 20-70-80	ул.Северная 94
Красноярск	"Синатра"	(3912) 584-999	ул. Металлургов, д. 2в, строение 33
Красноярск	ДОН-ТВ Сервис	(3912) 21-94-82, 21-46-51	Красноярск ул. Железнодорожников 11
Красноярск	"Интерлинк"	(3912) 21-87-36	ул.Лиды Прушинской, д.5, кор.3
Курск	"Витязь"	(4712) 51-45-75	ул. Садовая, д. 5
Липецк	"Техно"	(0742) 34-07-13	ул. Космонавтов, д.8
Махакачла	АСЦ "Центр Сервис"	(8722) 67-64-88	ул. Нурадилова 52
Набережные Челны	"ТриО"	(8552) 35-25-29, 36-50-20	пр-т Сююмбике, д. 29 (на территории ТЦ Апелсин)
Нижний Новгород	"Электроника"	(8312) 36-75-04, 36-63-71	ул. Максима Горького, д. 250
Новокузнецк	"Сибинтех ТК"	(3843) 33-07-35	ул.Бугарева, д.19
Новомосковский	ООО Ультра	(48762) 6-95-20	ул. Садовского, 36;
Новосибирск	ООО "Сибирский Сервис"	(383) 355-55-60, 292-47-12	ул. Котовского, д. 10/1
Новосибирск	"РАШ"	(383) 201-05-31	Красный проспект, д. 56
Омск	"Сибтекс-сервис"	(3812) 26-84-39	пр-т Мира, д. 47

# СПИСОК СЕРВИСНЫХ ЦЕНТРОВ В ГОРОДАХ РОССИИ

Орёл	"Феникс Электроникс"	(4862) 40-86-81, 40-86-82	ул. 8 Марта, д. 25
Оренбург	СЦ "КомИнКом"	(3532) 626-888	ул. Брестская, д. 7
Оренбург	"Эль-Сервис"	(3532) 332-688	ул. Восточная, д. 23 (Торговый дом Метро)
Орск	"Аста-Сервис"	(3537) 213-666	ул. Краматорская, д. 50
Пермь	"РТВ-Сервис"	(3422)2/200-848 34249 2 22553	ул. Мира, д.55
Пермь	"Сатурн-Р"	(3422)2/190-500, 2/190-512	ул. Карпинского, д. 27
Питигорск	ЧП "Сериков АЮ"	(87893) 659-68	проезд Оранжевый, д. 3/44
Ростов-на-Дону	"Поиск-сервис"	(863) 255-20-17/ -18/ -19	ул. 50 лет Ростсельмаша, д.1
Рязань	"Техсервис"	(0912) 21-02-19	ул. Новая д. 51-Г
Рязань	ООО "Турнет"	(4912) 76-01-56, 75-27-07	ул. Дзержинского, д. 59, кор. 3
Рязань	"НИСА-Сервис"	(4912) 277-267	ул. Есенина, д.36
Самара	"Орбита-Сервис"	(846) 662-62-62	ул. Мориса Гореза, д. 137
Санкт-Петербург	"Автомедиа"	(812) 380-91-61	ул. Седова, д. 10 (Автоцентр)
Санкт-Петербург	"Партия-Сервис"	(812) 374-21-16 / -17	ул. Варшавская, д. 51, кор. 1
Санкт-Петербург	ООО "Аманит"	(812) 703-55-24	ул. Мгинская, д.7
Саратов	ООО "Архимелат-Сервис"	(8452)27-22-68, 52-37-74	ул.Московская, д.134/146
Саратов	"Рим-сервис"	(8452) 48-61-62	Волочаевский проезд, д.3
Ставрополь	"Дельта-трейд"	(8652) 94-33-00	ул. Шаповаловская 66
Ставрополь	"Норд-сервис"	(8652) 39-55-30	пр-т Кулакова, д. 24
Ставрополь	ООО "Вектор Юг"	(8652) 260-810	ул. Коста Хетагурова д. 9
Сызрань	"ОООКвант"	(8464) 99-00-59	Ульяновское шоссе, д. 5.
Сыктывкар	"Атлант-Сервис"	(8212) 200-286	ул. Южная, д. 7
Таганрог	"ТРИ-Вега"	(86344) 510-58	ул. Дзержинского, д. 193
Тверь	"Электроникс"	(4822) 35-35-30	ул. Циммервальдская, д. 24
Тверь	"Виват сервис"	(4822) 42-70-95	Б-р Ногина д.7.
Тольятти	"Жигули-Гарант"	(8482) 20-32-42	ул. Льва Яшина, д.6
Томск	"Академия Сервис"	(3822) 49-15-80	пр-т Академический, д. 1
Тюмень	ПБЮЛ "Хайруллин РР"	(3452) 211-790	ул. Республики, д. 200 А
Тюмень	ООО "Пульсар"	(3452)75-95-08, 28-85-69	ул.Республики, д.169, ул. Первомайская, д.6
Улан-Уде	"Славия-Тех"	(3012) 41-50-43	ул. Геологическая, д. 17
Ульяновск	"Мастер Про"	(8422) 36-55-81	ул.Автомобильная 36
Уфа	"Техно" (Fusion)	(3472) 51-80-06	ул. Чернышевского, д. 88
Уфа	"Форте ВД"	(3472) 55-90-99	ул.Степана Кувыкина 18
Уфа	"БашТелеРадиоСервис"	(3472) 52-46-97, 52-13-57	пр. Салавата Юлаева, 59; пр. Октября, 25; ул. Гафури, 4
Хабаровск	Контур	(4212) 75-21-37 (136)	
Харьков	"Веском-сервис"	038 (057) 757-49-38	ул. Отакара Яроша, д. 18
Чебоксары	ИП Лаптевков Д.Ю.	(8352) 55-43-51	пр-т Тракторостроителей, д. 11, офис 521
Челябинск	"Найф"	(351) 2-608-778	ул. Татынчиковой, д. 13
Чита	СЦ "Славянский-Электроникс"	(3022) 32-55-22	ул.Ингодинская, д. 35
Якутск	АСЦ "АРТ-Сервис"	(4112)-215-946	Ул.Ф.Попова, 18/1 "ТТ"
Якутск	"Альфа-Сервис"	8-914-220-62-22	ул. Халтурина, д. 45