

# Miele

SOFTTRONIC 



## Инструкция по эксплуатации и гарантия качества Автоматическая стиральная машина W 647 WPM

До установки, подключения и подготовки машины к работе **обязательно** прочтите данную инструкцию по эксплуатации.  
Вы обезопасите себя и предотвратите повреждения машины.

ru - RU, UA

M.-Nr. 07 045 030

# Ваш вклад в защиту окружающей среды

---

## Утилизация транспортной упаковки

Упаковка защищает стиральную машину от повреждений при транспортировке. Материалы, используемые при изготовлении упаковки, выбраны исходя из соображений безопасности для окружающей среды и возможности технической утилизации и могут быть переработаны.

Возвращение упаковки для ее вторичной переработки приводит к экономии сырья и уменьшению количества отходов.

Просим Вас по возможности сдать упаковку в пункт приема вторсырья.

## Утилизация отслужившего прибора

Отслужившие электрические и электронные приборы часто содержат ценные компоненты. В то же время материалы приборов содержат вредные вещества, необходимые для работы и безопасности техники. При неправильном обращении с отслужившими приборами или их попадании в бытовой мусор такие вещества могут нанести вред здоровью человека и окружающей среде. Поэтому не рекомендуется выбрасывать отслужившие приборы вместе с обычным бытовым мусором.

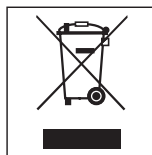

Рекомендуем Вам сдать отслуживший прибор в пункт приема и утилизации электрических и электронных приборов.

До момента отправления на утилизацию отслуживший прибор должен храниться в безопасном для детей состоянии.

<b>Ваш вклад в защиту окружающей среды</b> . . . . .	2
<b>Указания по безопасности и предупреждения</b> . . . . .	6
<b>Управление стиральной машиной</b> . . . . .	10
Панель управления . . . . .	10
Принцип работы дисплея . . . . .	11
<b>Первый ввод в эксплуатацию</b> . . . . .	13
Установка языка индикации на дисплее . . . . .	13
Установка текущего времени . . . . .	13
Напоминание о транспортировочном креплении . . . . .	14
<b>Экологичная стирка</b> . . . . .	15
Расход электроэнергии и воды . . . . .	15
Расход моющих средств . . . . .	15
<b>Правильное проведение стирки</b> . . . . .	16
Краткая инструкция . . . . .	16
<b>Опции</b> . . . . .	23
Короткая . . . . .	23
Больше воды . . . . .	23
Предварительная стирка . . . . .	23
Замачивание . . . . .	23
Особенно тихо . . . . .	24
Без слива . . . . .	24
Дополнительный цикл полоскания . . . . .	24
<b>Отжим</b> . . . . .	25
Скорость вращения барабана при последнем отжиге . . . . .	25
Отжим с полосканием . . . . .	25
Отказ от окончательного отжима (Без слива) . . . . .	25
Отказ от отжима с полосканием и окончательного отжима (без отжима) . . . . .	25
<b>Отсрочка старта</b> . . . . .	26
<b>Таблица программ</b> . . . . .	28
<b>Выполнение программы</b> . . . . .	32
<b>Символы по уходу</b> . . . . .	34
<b>Изменение хода программы</b> . . . . .	35
Отмена программы . . . . .	35
Остановка выполнения программы . . . . .	35
Изменение программы . . . . .	35

# Содержание

---

Добавление или извлечение белья . . . . .	36
Защитная блокировка . . . . .	37
<b>Моющие средства</b> . . . . .	<b>38</b>
Правильный выбор моющих средств . . . . .	38
Смягчитель воды . . . . .	39
Составное моющее средство . . . . .	39
Средства для ухода за бельем. . . . .	40
Автоматическое использование добавок . . . . .	40
Отдельное полоскание с добавками или накрахмаливание . . . . .	40
Обесцвечивание / окрашивание. . . . .	40
<b>Чистка и уход</b> . . . . .	<b>41</b>
Чистка корпуса и панели управления . . . . .	41
Чистка отсека для моющих средств. . . . .	41
Чистка фильтра в системе подачи воды. . . . .	43
<b>Помощь при неполадках</b> . . . . .	<b>44</b>
Что делать, если . . . . .	44
Не запускается никакая программа стирки . . . . .	44
Дисплей показывает сообщение о неисправности. . . . .	45
Общие проблемы, связанные с работой стиральной машины . . . . .	46
Неудовлетворительный результат стирки . . . . .	48
Открытие крышки при засорении слива и/или нарушении электроснабжения. . . . .	49
Засорение слива . . . . .	49
Открывание крышки . . . . .	50
<b>Сервисная служба</b> . . . . .	<b>51</b>
Ремонтные работы . . . . .	51
Обновление программ (модернизация) . . . . .	51
Принадлежности, приобретаемые дополнительно. . . . .	51
Сертификат (только для РФ) . . . . .	51
<b>Установка и подключение</b> . . . . .	<b>52</b>
Вид спереди . . . . .	52
Транспортировочная рамка . . . . .	53
Удаление транспортировочного крепления . . . . .	54
Монтаж транспортировочного крепления . . . . .	54
Установка. . . . .	55
Поверхность для установки . . . . .	55

Система защиты от протечек воды Miele . . . . .	56
Подача воды. . . . .	57
Слив воды. . . . .	58
Подключение к электросети . . . . .	59
<b>Параметры расхода</b> . . . . .	60
Указание для сравнительных испытаний: . . . . .	60
<b>Технические характеристики</b> . . . . .	61
<b>Меню Установки</b> . . . . .	64
Вход в меню "Установки" . . . . .	64
Язык  . . . . .	64
Текущее время. . . . .	64
Щадящий режим . . . . .	65
Доп. время предв. стирки . . . . .	65
Охл. моющ. раствор. . . . .	65
Пин-код. . . . .	66
Единица изм. темпер. . . . .	67
Зуммер . . . . .	67
Подтвержд. сигнал . . . . .	67
Яркость. . . . .	67
Контрастность . . . . .	67
Дисплей в реж. ожид. . . . .	68
Память . . . . .	68
Защита от сминания . . . . .	68
<b>Гарантия качества товара</b> . . . . .	69

## Указания по безопасности и предупреждения

---

Эта стиральная машина отвечает нормам технической безопасности. Однако, ее ненадлежащее использование может привести к травмам персонала и материальному ущербу.

Перед первым использованием стиральной машины внимательно прочитайте данную инструкцию по эксплуатации. В ней содержатся важные сведения по технике безопасности, монтажу, эксплуатации и техобслуживанию стиральной машины. Вы обезопасите себя и избежите повреждений стиральной машины.

Бережно храните данную инструкцию и по возможности передайте ее следующему владельцу стиральной машины.

▶ Лицам, которые по состоянию здоровья или из-за отсутствия опыта и соответствующих знаний не могут уверенно управлять стиральной машиной, не рекомендуется ее эксплуатация без присмотра или руководства со стороны ответственного лица.

### Если у Вас есть дети

▶ Не оставляйте без надзора детей, если они находятся вблизи стиральной машины. Никогда не позволяйте детям играть со стиральной машиной.

▶ Дети могут пользоваться стиральной машиной без надзора взрослых, если они настолько освоили работу с ней, что могут это делать с уверенностью. Кроме того, они должны осознавать возможную опасность, связанную с неправильной эксплуатацией стиральной машины.

### Надлежащее использование

▶ Стиральная машина предназначена исключительно для стирки текстильных изделий, на этикетке по уходу которых производителем декларируется, что они пригодны для машинной стирки. Использование машины в других целях может быть опасным. Фирма Miele не несет ответственности за возможные повреждения, причиной которых является ненадлежащее использование или неправильная эксплуатация машины.

# Указания по безопасности и предупреждения

## Техника безопасности

► Перед установкой проверьте стиральную машину на наличие внешних видимых повреждений.

Поврежденную машину запрещается устанавливать и вводить в эксплуатацию.

► Перед подключением стиральной машины обязательно сопоставьте параметры подключения (предохранитель, напряжение и частота), приведенные на типовой табличке, с данными электросети. Если возникают сомнения, проконсультируйтесь у специалиста-электромонтажника.

► Электробезопасность этой стиральной машины гарантирована только в том случае, если она подключена к системе защитного заземления, выполненной в соответствии с предписаниями.

Очень важно проверить соблюдение этого основополагающего условия обеспечения электробезопасности, а в случае сомнения поручите специалисту-электрику проверить домашнюю электропроводку. Фирма Miele не может нести ответственности за повреждения, причиной которых является отсутствие или обрыв защитного соединения.

► Из соображений безопасности запрещается использовать для подключения удлинители (опасность возгорания вследствие перегрева).

► Вышедшие из строя детали конструкции должны заменяться только на оригинальные запчасти Miele. Только при использовании этих деталей Miele гарантирует, что требова-

ния по технике безопасности будут выполнены в полном объеме.

► Неквалифицированный ремонт может стать для потребителя причиной непредусмотренных опасностей, за которые производитель не может нести ответственности. Ремонтные работы могут проводиться только авторизованными фирмой Miele специалистами.

► При повреждении сетевого провода его замена должна выполняться специалистами, авторизованными фирмой Miele, во избежание возникновения опасностей для пользователя.

► В случае неисправности или при проведении чистки и ухода стиральная машина считается отключенной от электросети только, если:

- сетевая вилка машины вынута из розетки, или
  - выключен предохранитель на электрощитке, или
  - полностью вывернут резьбовой предохранитель на электрощитке.
- Система защиты от протечек воды фирмы Miele защищает от повреждений при выполнении следующих условий:
- правильно выполнено подключение к электросети и системе водоснабжения.
  - при наличии явных повреждений был незамедлительно проведен ремонт стиральной машины.

## Указания по безопасности и предупреждения

---

► Размещение и подключение этого прибора на нестационарных объектах (например, на судах) должно быть выполнено только специализированной организацией/специалистами, если они обеспечат условия для безопасной эксплуатации этого прибора.

### Надлежащее использование

► Не устанавливайте стиральную машину в помещениях, где существует опасность промерзания.

Замерзшие шланги могут прорваться или лопнуть, а надежность электроники при температурах ниже нуля градусов снижается.

► Перед вводом в эксплуатацию необходимо снять транспортировочное крепление с обратной стороны машины (см. главу "Установка и подключение", раздел "Снятие транспортировочного крепления"). В противном случае при выполнении отжима неснятое крепление может повредить стиральную машину и стоящую рядом мебель/оборудование.

► Перед длительным отсутствием (например, отпуском) перекройте водопроводный кран, в особенности, если вблизи от стиральной машины в полу отсутствует слив (водосток).

► Опасность залива водой!  
Перед навешиванием сливного шланга на раковину убедитесь, что слив воды происходит достаточно быстро.

Закрепите сливной шланг во избежание соскальзывания. Сила обратной отдачи вытекающей воды может вытолкнуть незакрепленный шланг из раковины.

► Следите за тем, чтобы при стирке в машине не находились инородные тела (например, гвозди, иголки, монеты, канцелярские скрепки). Эти инородные тела могут повредить элементы конструкции прибора (например, бак, барабан). В свою очередь поврежденные элементы конструкции могут впоследствии при стирке стать причиной повреждения белья.

► При правильной дозировке моющих средств не требуется очищать стиральную машину от накипи. Если же в Вашей машине образовался настолько сильный известковый налет, что требуется удаление накипи, используйте для этого специальные средства с защитой от коррозии. Эти средства можно приобрести в фирменных магазинах или сервисной службе фирмы Miele. Строго следуйте рекомендациям по применению средств для удаления накипи.



## Указания по безопасности и предупреждения

▶ Во время стирки рычаг транспортировочной рамки должен находиться в левом положении. Только в этом случае гарантируется устойчивое положение стиральной машины.

▶ Текстильные изделия, обработанные чистящими средствами с содержанием растворителей, перед стиркой следует хорошо прополоскать в чистой воде.

▶ Не допускается использование в стиральной машине чистящих средств с содержанием растворителей (например, бензина). Иначе возможно повреждение деталей машины и выделение ядовитых паров. Возникает также опасность возгорания и взрыва!

▶ Никогда не используйте для чистки машины чистящие средства с содержанием растворителей (например, бензина). Влажные пластиковые поверхности могут быть повреждены.

▶ Разрешается использование специальных красителей для автоматических стиральных машин, которые должны применяться только в ограниченных бытовыми целями пределах. Строго соблюдайте указания по применению фирмы-изготовителя.

▶ Обесцвечивающие средства могут содержать соединения серы и, следовательно, вызывать коррозию. Поэтому использование обесцвечивающих средств в автоматических стиральных машинах не допускается.

▶ В случае попадания жидких моющих средств в глаза необходимо немедленно промыть их большим количеством чуть теплой воды. Если Вы случайно проглотили средство, немедленно обратитесь к врачу. Лицам с повреждениями кожи или ее высокой чувствительностью следует избегать контакта с жидкими моющими средствами.

### Дополнительные принадлежности

▶ В прибор могут быть установлены или встроены дополнительные принадлежности, если на это имеется особое разрешение фирмы Miele. При установке и встраивании других деталей будет утрачено право на гарантийное обслуживание, а также может произойти потеря гарантированного качества работы прибора.

Miele не несет ответственность за повреждения, причиной которых было игнорирование приведенных указаний по безопасности и предупреждений.

# Управление стиральной машиной

## Панель управления

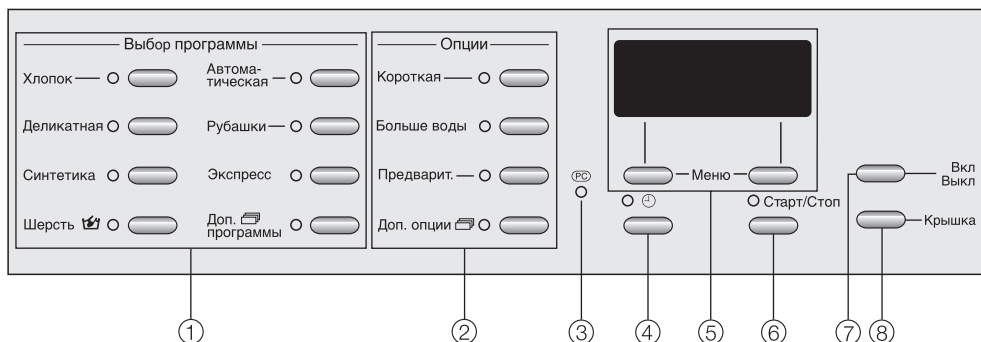

- ① **Кнопки выбора программ** с индикаторами  
С помощью этих кнопок выбираются программы стирки.
- ② **Кнопки опций** с индикаторами  
Программы стирки могут быть дополнены различными дополнительными функциями.
- ③ **Оптический интерфейс PC**  
Служит для специалиста сервисной службы местом подключения компьютера при проведении техобслуживания (в том числе для обновления программ).
- ④ **Кнопка +/-**  
Для выбора функции отсрочки старта
- ⑤ **Дисплей с кнопками меню**  
Подробная информация приведена на следующей странице.
- ⑥ **Кнопка *Старт/Стоп***  
Служит для запуска выбранной программы стирки и прерывания выполняемой программы.
- ⑦ **Кнопка *I-Вкл/0-Выкл***  
Для включения и выключения стиральной машины.
- ⑧ **Кнопка *Крышка***  
Открывает крышку.

## Принцип работы дисплея

С помощью дисплея можно управлять различными функциями стиральной машины и выбирать их.

## Выбор и индикация установок программы

- выбор температуры
- выбор скорости последнего отжима
- выбор продолжительности замачивания
- выбор отсрочки старта
- выбор отмены программы
- выбор защитной блокировки
- индикация предполагаемой длительности программы стирки

## Выбор программ с помощью дисплея

Нажатием кнопки *Другие программы* Вы можете выбирать между следующими программами:

- Джинсы
- Гигиена
- Тёмные вещи
- Гардины
- Подушки
- Шёлк 
- Спортивное бельё
- Верхняя одежда
- Пропитка
- Слив / Отжим
- Доп. полоскание
- Накрахмаливание

## Выбор опций с помощью дисплея

Нажатием кнопки *Другие опции* Вы можете в зависимости от программы выбирать следующие опции:

- Замачивание
- Особенно тихо
- Без слива
- Доп. полоскание

# Управление стиральной машиной

## Кнопки меню

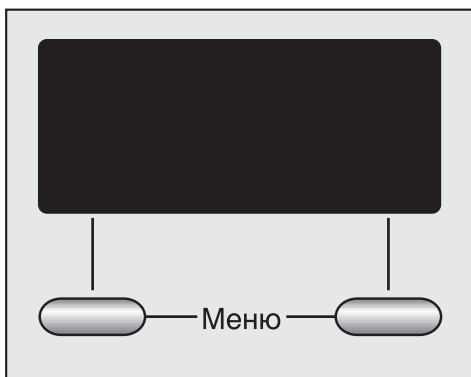

С помощью кнопок *меню* выполняются самые разные настройки.

Значения, показываемые над вертикальной линией, могут быть изменены или подтверждены.

Пример изменения:

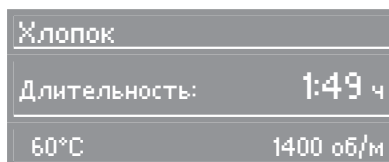

Здесь можно с помощью левой кнопки *меню* **60°C** изменить температуру, а с помощью правой кнопки *меню* **1400 об/мин** изменить скорость отжима.

Пример подтверждения:

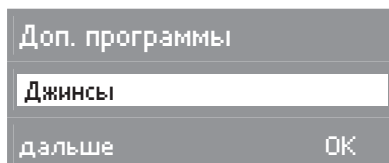

Здесь можно с помощью левой кнопки *меню* **далее** вызвать другие программы, а с помощью правой кнопки *меню* **OK** подтвердить выделенную программу.

Перед первым вводом в эксплуатацию прибор необходимо правильно установить и подключить. Учитывайте указания, приведенные в главе "Установка и подключение".

Из соображений безопасности невозможно проведение отжима перед первой стиркой. Для активизации функции отжима необходимо провести программу стирки без загрузки машины бельем и без моющих средств.

- Откройте водопроводный кран.
- Нажмите кнопку *I-Вкл/0-Выкл*.

Если стиральная машина включается в первый раз, то на дисплее появляется текст приветствия.  
*Miele Willkommen.*

Экран приветствия больше не появится, если будет полностью выполнен процесс стирки продолжительностью более 1 часа.

Через несколько секунд индикация на дисплее переходит в меню установки языка.

## Установка языка индикации на дисплее

Сообщение на дисплее напомнит Вам о необходимости установить нужный язык. Переход на другой язык индикации также возможен в любое время через меню *Установки*.



- Нажатием левой кнопки *МЕНЮ* Вы теперь можете установить нужный язык. Нажатием правой кнопки *МЕНЮ OK* подтвердите свой выбор.

## Установка текущего времени

Индикация на дисплее переключается на меню установки текущего времени.



- Введите с помощью левой кнопки *МЕНЮ* **позднее** часы и подтвердите значение правой кнопкой *МЕНЮ OK*.
- Таким же образом введите минуты.

# Первый ввод в эксплуатацию

---

## Напоминание о транспортировочном креплении

Транспортировочное крепление должно быть снято перед проведением первой программы стирки для того, чтобы избежать повреждений машины.

- Подтвердите снятие транспортировочного крепления нажатием правой кнопки *МЕНЮ* **OK**.

## Запуск первой программы стирки

Теперь стиральная машина готова к первой программе стирки.

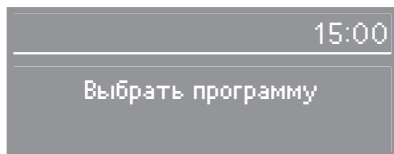

- Нажмите кнопку *выбора программы* *Хлопок*.
- Нажмите кнопку *Старт/Стоп*.

По окончании программы процедура первого ввода машины в эксплуатацию будет завершена.

- Выключите стиральную машину.

## Расход электроэнергии и воды

- Используйте возможность максимальной загрузки машины в соответствующей программе стирки. Расход электроэнергии и воды в расчете на общее количество белья будет в этом случае самым оптимальным.
- Используйте программы *Автоматическая* и *Экспресс* для небольших партий белья.
- При неполной загрузке в программе *Хлопок* функция автоматического контроля загрузки обеспечит сокращение потребления воды, времени и электроэнергии. Вследствие этого в течение стирки возможна коррекция индикации времени, оставшегося до окончания программы.
- Используйте вместо программы *Хлопок 95°C* программу *Хлопок 60°C*. Таким образом Вы сэкономите от 35% до 45% электроэнергии. Для отстирывания большинства загрязнений такой программы будет достаточно. Для въевшихся или застарелых загрязнений используйте опцию *Замачивание*.

## Расход моющих средств

- Рекомендуется использовать моющее средство в количестве, указанном на упаковке.
- При дозировании учитывайте степень загрязненности белья.
- При малой загрузке белья используйте меньшее количество моющих средств (примерно на  $\frac{1}{3}$  меньше при половинной загрузке).

## Правильный выбор опций (Короткая, Замачивание, Предварительная стирка)

Выберите для:

- слабозагрязненных текстильных изделий без заметных пятен программу стирки с опцией *Короткая*,
- средне- и сильнозагрязненных изделий с заметными пятнами программу стирки без опций,
- очень сильно загрязненных изделий программу стирки с опцией *Замачивание*,
- текстильных изделий с большими загрязнениями (например, от пыли, песка) опцию *Предварительная стирка*.

## Если белье будет сушиться в сушильной машине

- Для экономии электроэнергии при сушке выбирайте максимальную скорость отжима, допустимую для выбранной программы стирки.

# Правильное проведение стирки

## Краткая инструкция

Обозначенные цифрами (1, 2, 3, . . .) действия при эксплуатации стиральной машины Вы можете использовать в качестве краткой инструкции.

### 1 Подготовка белья

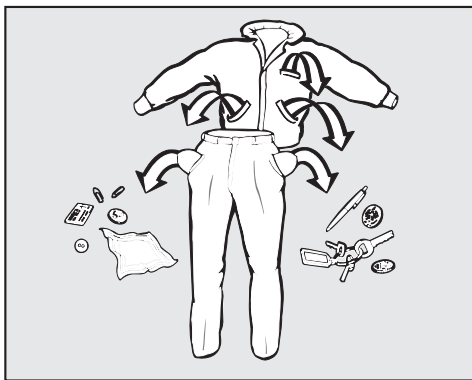

- Освободите карманы.

⚠ Посторонние предметы (например, иголки, монеты, канцелярские скрепки) могут повредить текстильные изделия и детали машины.

### Предварительная обработка пятен

- Перед началом стирки удалите с текстильных изделий пятна, если они есть, по возможности, пока они еще свежие. Промокните пятна салфеткой из неокрашающейся ткани. Не тереть!

⚠ При обработке текстильных изделий чистящими средствами, содержащими растворители (например, бензином для чистки), следите за тем, чтобы такое средство не попадало на детали из пластика.

⚠ Ни в коем случае не используйте в стиральной машине химические (содержащие растворители) чистящие средства!

### Сортировка белья

- Рассортируйте текстильные изделия по цвету и символам, содержащимся на этикетках по уходу (на воротничке или в боковом шве). Темные текстильные изделия часто немного "линяют" при первых стирках. Поэтому, чтобы избежать окрашивания, стирать светлые и темные вещи следует отдельно.

### Общие рекомендации

- У гардин: удалить ролики и свинцовую ленту или увязать их в чехол.
- У бюстгалтеров: съемные "косточки" пришить или удалить.
- Застежки-молнии, крючки и петли перед началом стирки застегнуть.
- Пододеяльники и наволочки застегнуть, чтобы в них не попали небольшие предметы одежды.

Не стирайте текстильные изделия, которые **не предназначены для стирки** (символ по уходу за изделием ).



# Правильное проведение стирки

## 2 Открыть внешнюю и внутреннюю крышки

- Нажмите кнопку *1-Вкл/0-Выкл*.
- Нажмите кнопку *Крышка* и откройте внешнюю крышку до упора.

Внутренняя крышка автоматически откроется.

Включится освещение барабана.

## 3 Открыть барабан

 Осторожно! Обе створки находятся под давлением пружины.

- Слегка подоприте заднюю створку рукой.

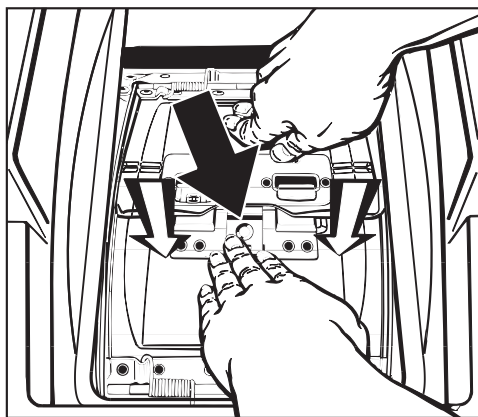

- Нажмите на фиксатор замка (**черная стрелка**) и одновременно надавите на переднюю створку до размыкания (в направлении стрелки).
- Откройте обе створки вверх, придерживая их руками.

## 4 Загрузить белье

- Уложите белье в барабан в разложенном и свободном состоянии. Стирка белья различного размера является более эффективной, изделия лучше распределяются при отжиме.

Многослойные текстильные изделия с особенно тонкой, гладкой верхней тканью при стирке и отжиме могут частично попасть в боковой зазор между внутренней крышкой и барабаном. Поэтому такие изделия следует всегда стирать в бельевом мешке.

Используйте возможность максимальной загрузки машины в соответствующей программе стирки. Расход электроэнергии и воды в расчете на общее количество белья будет в этом случае самым оптимальным.

Однако обратите внимание, что превышение максимальной загрузки снижает эффективность стирки и способствует образованию складок.

## Правильное проведение стирки

### 5 Закрыть барабан и внутреннюю крышку

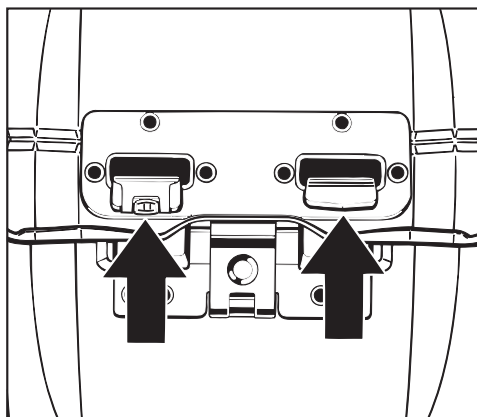

- Надавите сначала на переднюю, а затем на заднюю створку люка так, чтобы **оба** фиксирующих крюка зацепились до отчетливого соединения.

⚠ Пренебрежение таким способом действия может привести к повреждениям стиральной машины и белья.

- Регулярно чистите колесико в левом фиксирующем крюке для сохранения его подвижности.

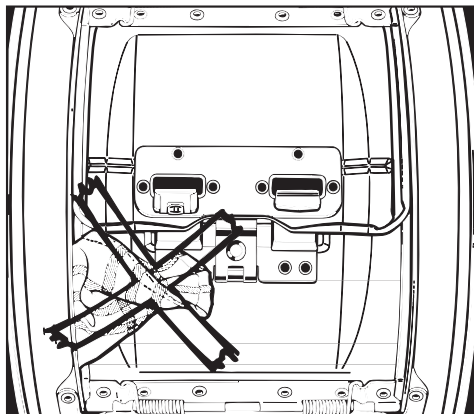

При закрывании створок следите, чтобы не защемить белье.

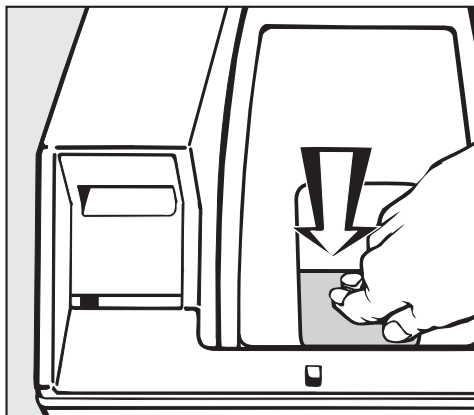

- Закройте внутреннюю крышку нажатием на замок так, чтобы был слышен отчетливый звук фиксации.

Если внутренняя крышка не будет закрыта надлежащим образом, то запуск программы будет не возможен. На дисплее появится указание: *Закройте внутреннюю крышку*

Освещение барабана выключается .

# Правильное проведение стирки

## 6 Загрузить моющее средство

Правильная дозировка важна, поскольку...

... при недостатке моющих средств:

- белье не отстирывается и со временем становится серым и жестким.
- на белье остаются частицы жира.
- на нагревательном элементе образуется известковый налет.

... при избытке моющих средств:

- увеличивается пенообразование, в результате уменьшается механическое воздействие на ткань при стирке, снижается эффективность стирки, полоскания и отжима.
- расходуется больше воды за счет автоматически добавляемого цикла полоскания.
- увеличивается нагрузка на окружающую среду.

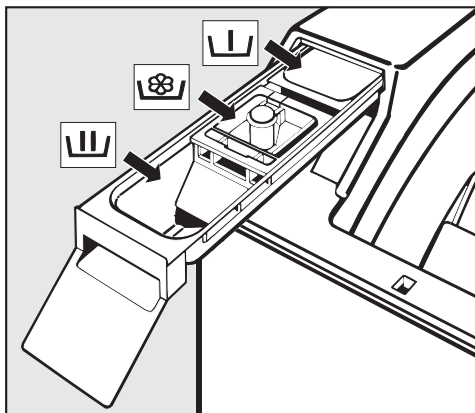

- Выдвиньте отсек для моющих средств и заполните ячейки моющим средством.

☐ = Моющее средство для предварительной стирки (если выбрана эта функция, используйте  $\frac{1}{4}$  от рекомендуемого общего количества моющих средств)

☐ = Моющее средство для основной стирки, включая замачивание

☐ = Ополаскиватель, добавки для сохранения формы изделий или жидкий крахмал.

Другую информацию о моющих средствах и их дозировке Вы найдете в главе "Моющие средства".

- Задвиньте отсек для моющих средств обратно.

## 7 Закрыть внешнюю крышку люка

# Правильное проведение стирки

Все кнопки программ горят, и на дисплее появляется напоминание о необходимости выбрать программу.

## 8 Выбрать программу



- Нажмите кнопку нужной программы.

Теперь горит только кнопка выбранной программы, а на дисплее высвечивается название выбранной программы.

## 9 Выбрать температуру/скорость отжима

Вы можете изменить предварительно установленные температуру и/или скорость отжима.

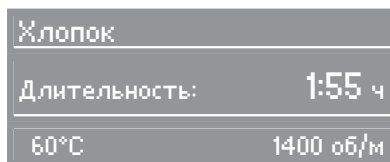

- Нажатием левой кнопки *меню* **60°C** Вы изменяете температуру, а нажатием правой кнопки *меню* **1400об/мин** Вы изменяете скорость отжима.

При выборе кнопки *Доп. программы* список этих программ появляется на дисплее.

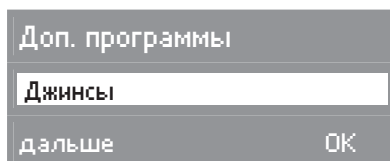

- С помощью левой кнопки *меню* **далее** Вы можете вызвать другие программы, а с помощью правой кнопки *меню* **OK** Вы подтверждаете показанную программу.



- Вы можете теперь при желании изменить предварительно установленные температуру и/или скорость отжима.

## Правильное проведение стирки

Вы можете дополнить программу стирки опциями.

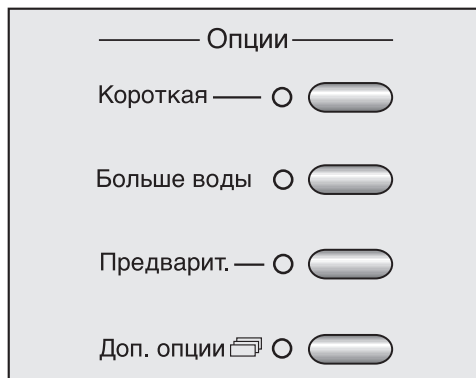

- Выберите нужные опции с помощью соответствующих кнопок. Если опция выбрана, то горит соответствующая контрольная лампочка.

При выборе *другие опции* можно будет в зависимости от программы выбрать следующие дополнительные функции: *Замачивание*, *Особенно тихо*, *Без слива* и *Дополнительное полоскание*.

Не для всех программ стирки могут быть выбраны все опции.

Если опцию невозможно выбрать, то она не допустима для данной программы.

### 10 Включить отсрочку старта (по желанию)

- Нажатием кнопки ⊖ Вы можете установить желаемое время завершения программы.

Более подробную информацию Вы найдете в главе "Отсрочка старта".

### 11 Запустить программу на выполнение

- Нажмите мигающую кнопку *Старт/Стоп*.

Если установлена отсрочка старта, то ее время будет отсчитываться на дисплее. По истечении отсрочки старта или сразу после запуска программы на дисплее высвечивается примерная продолжительность программы. В течение первых 8 минут стиральная машина определяет гигроскопичность белья (способность впитывать влагу). Таким образом, возможно увеличение или сокращение времени программы.

Дополнительно на дисплей выводится индикация выполнения программы. Стиральная машина информирует Вас о достигнутом отрезке программы.

## Правильное проведение стирки

---

### 12 Конец программы - Вынуть белье

В режиме защиты от сминания на дисплее попеременно появляется индикация *Защита от сминания* и *Конец*.

Для того, чтобы можно было открыть крышку, барабан автоматически устанавливается в положение "люк сверху" (автоматическое позиционирование и фиксация барабана).

- Нажмите кнопку *Крышка*.
- Откройте внешнюю крышку люка до упора.

Внутренняя крышка автоматически откроется.

- Откройте барабан и выньте белье.

Не забывайте белье в барабане!  
При следующей стирке оно может дать усадку или окрасить другое белье.

### 13 Выключить стиральную машину

- Закройте барабан и внутреннюю крышку.

В противном случае существует опасность, что в барабан случайно попадут посторонние предметы, которые по недосмотру могут быть также выстираны и при этом испортят белье.

- Закройте внешнюю крышку и выключите стиральную машину нажатием кнопки *1-Вкл/0-Выкл*.

## Короткая

Для текстильных изделий с легкими загрязнениями без заметных пятен.

Время основной стирки сокращается.

## Больше воды

Уровень воды при проведении стирки и полоскания повышается.

## Предварительная стирка

Для стирки текстильных изделий с большими загрязнениями, например, от пыли, песка.

## Дополнительные опции

### Замачивание

Замачивание требуется для стирки сильнозагрязненных текстильных изделий с пятнами органического происхождения, например, от крови, жира, какао.

Длительность замачивания может быть выбрана шагами по 30 минут; она может составлять от 30 минут до 6 часов.

#### – Выбор времени замачивания

- Нажмите кнопку *Другие опции*.

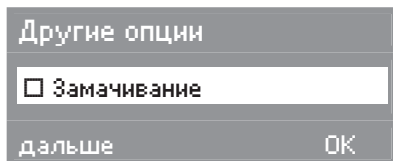

- Выберите нажатием правой кнопки *меню* **ОК** опцию *Замачивание*.

На дисплее Вы можете теперь выбрать нужное время замачивания.

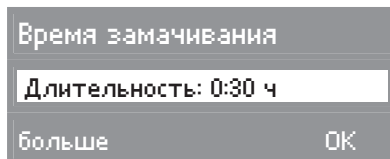

- Нажмите на левую кнопку *меню* **больше**, чтобы увеличить время замачивания соответственно на 30 минут. Правой кнопкой *меню* **ОК** Вы подтверждаете выбранное время.

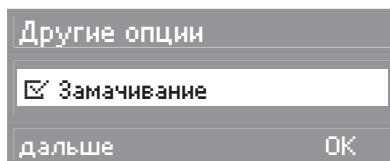

- Нажимайте левую кнопку *меню* **дальше** пока на дисплее не появится *назад* и нажатием правой кнопки *меню* **ОК** подтвердите свой выбор.

#### – Отмена замачивания

- Нажмите кнопку *другие опции* и с помощью правой кнопки *меню* **ОК** отключите *замачивание*.

## Опции

### Особенно тихо

Если Вы стираете во время отдыха, то Вы можете еще больше снизить шум от стиральной машины.

При выборе *Особенно тихо* отжим проводиться не будет и будет активизирована функция *Без слива*. Продолжительность выполнения программы увеличивается.

- Нажмите кнопку *Другие опции*.

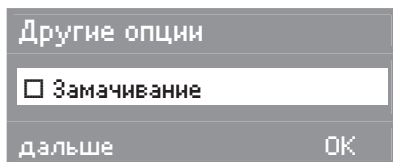

- Нажимайте левую кнопку *меню дальше* пока на дисплее не появится *Особенно тихо* и нажатием правой кнопки *меню OK* подтвердите свой выбор.

На дисплее высветится:

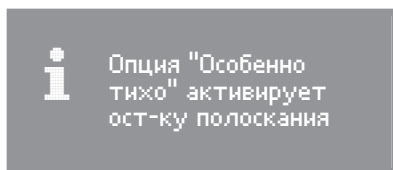

Опции *Экстра тихо* и *Без слива* выбраны.

Если белье нужно будет отжать сразу после стирки, то Вы должны выключить функцию *Без слива*.

### Выключение функции *Без слива*

- Нажимайте левую кнопку *меню дальше* пока на дисплее не появится *Без слива* и нажатием правой кнопки *меню OK* выключите функцию *Без слива*.

На дисплее высветится:

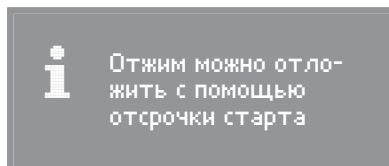

Используйте отсрочку старта, чтобы последний отжим не проводился во время отдыха.

- Нажимайте левую кнопку *меню дальше* пока на дисплее не появится *назад* и нажатием правой кнопки *меню OK* подтвердите свой выбор.
- Нажмите кнопку  $\ominus$  и сдвиньте запуск программы на такое время, чтобы последний отжим не проводился во время отдыха.

Более подробную информацию Вы найдете в главе "Отсрочка старта".

### Без слива

см. на следующей странице.

### Дополнительный цикл полоскания

Дополнительный цикл полоскания проводится, чтобы достичь лучшего результата полоскания.



## Скорость вращения барабана при последнем отжиме

Программа	Об/мин
Хлопок	1400
Деликатная	1200
Синтетика	600
Шерсть	1200
Автоматическая	1200
Рубашки	600
Экспресс	1400
Джинсы	900
Гигиена	1400
Тёмные вещи	1200
Гардины	600
Подушки	1200
Шёлк	400
Спортивное бельё	1200
Верхняя одежда	800
Пропитка	1000
Слив / Отжим	1400
Доп. полоскание	1200
Накрахмаливание	1400

Вы можете уменьшить скорость вращения барабана для последнего отжима. Выбор скорости отжима, превышающей указанную, не возможен.

### Отжим с полосканием

Белье отжимается после основной стирки и между циклами полоскания. При уменьшении скорости окончательного отжима скорость отжима с полосканием при известных условиях также уменьшается. В программах *Хлопок* и *Гигиена* при скорости вращения барабана менее 700 об/

мин добавляется дополнительный цикл полоскания.

### Отказ от окончательного отжима (Без слива)

■ С помощью кнопки *Доп. опции* выберите опцию *Без слива*. После последнего цикла полоскания текстильные изделия останутся в воде. Таким образом будет уменьшено образование складок, если изделия не будут вынуты из барабана сразу после окончания программы.

– **Запуск окончательного отжима:**  
 Стиральная машина предлагает Вам для отжима максимально допустимую скорость. Вы можете выбрать более низкую скорость отжима. С помощью кнопки *Старт/Стоп* запускается выполнение окончательного отжима.

– **Окончание программы:**  
 Нажмите кнопку *Крышка*. Вода откачивается, крышка открывается.

### Отказ от отжима с полосканием и окончательного отжима (без отжима)

■ С помощью меню *Скорость отжима* выберите установку *Без* ☹. По завершении последнего цикла полоскания вода откачивается, и включается функция защиты от сминания. При этой установке в программах *Хлопок*, *Гигиена*, *Деликатная*, *Экспресс* и *Автоматическая* проводится дополнительный цикл полоскания.

## Отсрочка старта

С помощью функции отсрочки старта Вы можете установить желаемый срок окончания программы. Отсрочка старта может быть задана на период от 30 минут до максимум 24 часов. Благодаря этому Вы можете, например, пользоваться выгодными ночными тарифами на электроэнергию.

Для обеспечения правильной работы функции отсрочки старта необходимо установить текущее время.

### Выбор

- 1 После выбора программы нажмите кнопку  $\oplus$ .

Дисплей показывает:

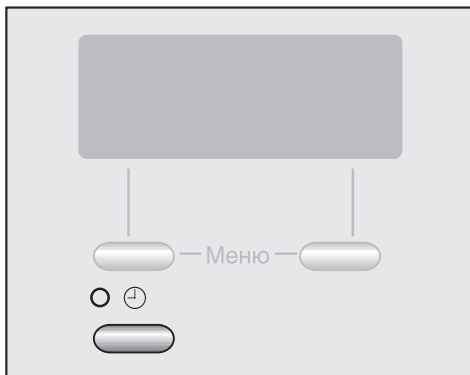

- текущее время
- время запуска с:
- и окончание программы до:

Отсрочка	9:05
с: 9:05	до: 10:49
позднее	назад ↶

- 2 Выберите левой кнопкой *меню* **позднее** нужный срок окончания программы.

При первом нажатии кнопки время окончания программы сдвигается на следующие полчаса или полный час. С каждым следующим нажатием кнопки время сдвигается на 30 минут.

Отсрочка	9:05
с: 16:16	до: 18:00
позднее	OK

- 3 Правой кнопкой *меню* **OK** подтвердите нужное время.

### Запуск процесса

- 4 Нажмите кнопку *Старт/Стоп*.

Хлопок	
Запуск через:	7:11 ч
60°C	1400 об/м

Дисплей покажет, через сколько часов и минут начнется программа стирки.

## Изменение

Вы можете дополнительно выбрать еще более поздний срок окончания программы.

- Нажмите кнопку ⊕.

Отсрочка	9:05
с: 16:16	до: 18:00
позднее	удалить

- Лево́й кнопкой *меню* **позднее** исправьте время окончания программы.
- Подтвердите с помощью правой кнопки *меню* **ОК**.

## Удаление

Вы можете удалить выбранную установку отсрочки старта и запустить программу сразу.

- Нажмите кнопку ⊕.

Отсрочка	9:05
с: 16:16	до: 18:00
позднее	удалить

- Нажмите правую кнопку *меню* **удалить**.
- Нажмите кнопку *Старт/Стоп*, чтобы сразу запустить программу.

## Отмена программы

Вы можете прервать отсрочку старта и, если нужно, выбрать другую программу.

- Нажмите кнопку *Старт/Стоп*.

На дисплее высветится:

Доступные опции	
Отменить отсрочку старта	
дальше	ОК

- Подтвердите с помощью правой кнопки *меню* **ОК**.
- Теперь Вы можете выбрать другую программу или
- нажать кнопку *Старт/Стоп*, чтобы сразу запустить программу.

Только после запуска программы машина может установить фактическую величину загрузки. В зависимости от этого программа может закончиться немного раньше или позже.

## Таблица программ

<b>Хлопок</b>		<b>От 95°C до 30°C</b>	максимум 5,5 кг
Изделия	Футболки, нижнее белье, столовое белье и т.д. Текстильные изделия из хлопка, льна или смешанных волокон		
Опции	Короткая, Больше воды, Предварительная стирка, Замачивание, Особенно тихо, Без слива, Дополнительное полоскание		
<b>Указание для испытательных организаций:</b>			
Короткая программа: загрузка 3,0 кг и опция <i>Короткая</i>			
<b>Деликатная</b>		<b>От 60°C до 30°C</b>	максимум 2,5 кг
Изделия	Синтетические ткани, смесовые ткани или обработанный хлопок.		
Указание	При стирке легко мнущихся изделий уменьшите скорость окончательного отжима.		
Опции	Короткая, Больше воды, Предварительная стирка, Замачивание, Особенно тихо, Без слива, Дополнительное полоскание		
<b>Синтетика</b>		<b>От 60°C до хол.</b>	максимум 1,5 кг
Изделия	Для чувствительных изделий из синтетических волокон, смесовых тканей, искусственного шелка.		
Опции	Короткая, Больше воды, Замачивание, Особенно тихо, Без слива		
<b>Шерсть</b> 		<b>От 40°C до хол.</b>	максимум 2,0 кг
Изделия	Текстильные изделия из чистой шерсти и шерсти с другими волокнами		
Опции	Без слива		
<b>Автоматическая</b>		<b>От 40°C до хол.</b>	максимум 3,0 кг
Изделия	Партия из различных текстильных изделий для программ <i>Хлопок</i> и <i>Деликатная</i> .		
Указание	Для каждой партии белья наилучший результат стирки при максимально бережном отношении к белью будет всегда достигаться благодаря автоматически подобранным параметрам стирки (например, уровень воды, ритм стирки и профиль отжима).		
Опции	Особенно тихо, Без слива		

## Таблица программ

<b>Рубашки</b>		<b>От 60°C до хол.</b>	максимум 1,5 кг
Указание	<ul style="list-style-type: none"> <li>– Воротнички и манжеты подвергайте предварительной обработке в зависимости от степени загрязнения.</li> <li>– Для сорочек и блуз из шелка используйте программу <i>Шелк</i>.</li> </ul>		
Опции	Короткая, Больше воды, Особенно тихо, Без слива		
<b>Экспресс</b>		<b>От 40°C до хол.</b>	максимум 3,0 кг
Изделия	Небольшая партия белья, которое необходимо освежить. Вид текстиля соответствует программе <i>Хлопок</i> .		
Опции	Больше воды, Особенно тихо, Без слива, Дополнительное полоскание		
<b>Джинсы</b>		<b>От 60°C до хол.</b>	максимум 2,5 кг
Указание	<p>Изделия из джинсового материала стирайте вывернутыми наизнанку.</p> <p>При первой стирке джинсовая одежда часто линяет. Поэтому темные и светлые изделия стирайте отдельно.</p>		
Опции	Короткая, Предварительная стирка, Замачивание, Особенно тихо, Без слива		
<b>Гигиена</b>		<b>60°C</b>	максимум 5,5 кг
Изделия	Текстильные изделия, имеющие непосредственный контакт с кожей, или к которым предъявляются особые требования гигиены, например, нижнее белье, белье младенцев, постельное белье, постельные чехлы (наматрасники).		
Указание	Время выдержки температуры при основной стирке увеличивается.		
Опции	Больше воды, Предварительная стирка, Замачивание, Особенно тихо, Без слива, Дополнительное полоскание		
<b>Тёмные вещи</b>		<b>От 40°C до хол.</b>	максимум 3,0 кг
Изделия	Черное и темное белье из хлопка или смесовых тканей.		
Указание	Стирать изделия, вывернув их наизнанку.		
Опции	Короткая, Особенно тихо, Без слива		







## Таблица программ



<b>Гардины</b>		<b>От 40°C до хол.</b>	максимум 1,5 кг
Изделия	Гардины, для которых производителем разрешена машинная стирка. Для удаления пыли автоматически выполняется предварительное полоскание <b>без</b> моющих средств.		
Указание	Для сильномоющихся гардин снизьте скорость отжима или исключите его.		
Опции	Больше воды, Особенно тихо, Без слива		
<b>Подушки</b>		<b>От 60°C до 40°C</b>	2 подушки (40 x 80 см) или 1 подушка (80 x 80 см)
Изделия	Разрешенные к стирке подушки с наполнением из пера, пуха или синтетики.		
Указание	См. этикетку по уходу на изделии!		
Опции	Больше воды, Особенно тихо, Без слива		
<b>Шёлк 🦋</b>		<b>От 30°C до хол.</b>	максимум 1,0 кг
Изделия	Шелк и любые изделия, предназначенные для ручной стирки и не содержащие шерсть.		
Указание	Тонкие колготки и бюстгалтеры стирайте в бельевом мешке.		
Опции	Больше воды, Без слива, Дополнительное полоскание		
<b>Спортивное бельё</b>		<b>От 60°C до 30°C</b>	максимум 2,0 кг
Изделия	Одежда для спорта и фитнеса, например, футболки и брюки		
Опции	Короткая, Больше воды, Предварительная стирка, Замачивание, Особенно тихо, Без слива		

## Таблица программ

<b>Верхняя одежда</b>		<b>От 40°C до хол.</b>	максимум 2,0 кг
Изделия	Куртки и брюки из тканей с микроволокнами, например, Gore-Tex®, SYMPATEX®, WINDSTOPPER® и т. д.		
Указание	У курток застегнуть застёжки-молнии. Не использовать смягчающие ополаскиватели.		
Опции	Короткая, Больше воды, Предварительная стирка, Замачивание, Особенно тихо, Без слива		
<b>Пропитка</b>		<b>40°C</b>	максимум 2,0 кг
Изделия	Для дополнительной обработки тканей из микроволокон, лыжных костюмов, тонкого, плотного хлопка (поплина) или скатертей, если необходимо, чтобы изделия обладали грязе- и водоотталкивающими свойствами.		
Указание	Изделия должны быть свежевыстиранными и отжатыми или высушенными и рассортированы по цвету. Для сохранения оптимального эффекта необходима заключительная термическая обработка. Это обеспечивается сушкой в сушильной машине или глажением.		
Опции	Особенно тихо, Без слива		
<b>Слив / Отжим</b>			максимум 5,5 кг
Указание	Только слив: скорость отжима установить на <i>Без</i> ☉. Учитывать выбранную скорость отжима.		
<b>Доп. полоскание</b>			максимум 5,5 кг
Опции	Особенно тихо, Без слива		
<b>Накрахмаливание</b>			максимум 5,5 кг
Указание	Белье (скатерти, салфетки, спецодежда) должно быть свежевыстиранным, но без обработки ополаскивателем.		
Опции	Особенно тихо, Без слива		

## Выполнение программы

	Основная стирка		Полоскание		Отжим	
	Уровень воды	Ритм стирки	Уровень воды	Циклы полоскания	Отжим с полосканием	Последний отжим
Хлопок		Ⓐ		2-4 <sup>(3)4)</sup>	✓	✓
Деликатная		Ⓐ		2-3 <sup>5)</sup>	✓	✓
Синтетика		Ⓑ		3	–	✓
Шерсть		Ⓒ		2	✓	✓
Автоматическая		Ⓐ		2-3 <sup>5)</sup>	✓	✓
Рубашки		Ⓐ		2	–	✓
Экспресс		Ⓐ		2-3 <sup>5)</sup>	✓	✓
Джинсы		Ⓐ		3	–	✓
Гигиена		Ⓐ		3-4 <sup>4)</sup>	✓	✓
Тёмные вещи		Ⓐ		3	✓	✓
Гардины <sup>1)</sup>		Ⓐ		3	–	✓
Подушки <sup>2)</sup>		Ⓐ		3	–	✓
Шелк		Ⓓ		2	–	✓
Спортивное белье		Ⓐ		2	✓	✓
Верхняя одежда		Ⓑ		3	✓ <sup>6)</sup>	✓
Пропитка	–	–		1	–	✓
Слив / Отжим	–	–	–	–	–	✓
Доп. полоскание	–	–		2	–	✓
Накрахмаливание	–	–		1	–	✓

 = низкий уровень воды  
 = средний уровень воды  
 = высокий уровень воды

Ⓐ = обычный ритм стирки  
 Ⓑ = щадящий режим  
 Ⓒ = шерсть  
 Ⓓ = шелк

Информацию об особенностях хода выполнения программ см. на следующей странице.



Стиральная машина оснащена электронным управлением с функцией автоматического распознавания загрузки. Стиральная машина самостоятельно определяет необходимое для стирки потребление воды, в зависимости от количества белья и его способности впитывать воду. Это ведет к различному выполнению программ и разной продолжительности стирки.

Приводимые здесь сведения о выполнении программ всегда относятся к основной программе при максимальной загрузке. Дополнительно выбираемые функции не учитываются.

Индикатор выполнения программы Вашей стиральной машины постоянно информирует Вас во время стирки о достигнутом цикле программы.

### **Особенности выполнения программы:**

#### Защита от сминания:

После завершения программы барабан вращается еще максимум 30 минут, препятствуя таким образом образованию складок. Исключение: в программе *Шерсть* функция защиты от сминания не включается.

Стиральную машину можно открыть в любое время.

1) Предварительное полоскание: Для удаления пыли автоматически выполняется предварительное полоскание без моющих средств.

2) Запуск отжима: Перед стиркой выполняется запуск отжима для удаления воздуха из подушки. После этого вода для основной стирки подается через ячейку **Ш**.

3) При выборе температуры от 95°C до 60°C выполняется 2 цикла полоскания. При выборе температуры ниже 60°C выполняется 3 цикла полоскания.

4) 3-й или 4-й цикл полоскания выполняется, если:





- в барабане образовалось слишком много пены
- скорость последнего отжима менее 700 об/мин
- выбран режим *Без отжима*

5) 3-й цикл полоскания происходит, если:





выбран режим *Без отжима*



6) В программе *Верхняя одежда* отжим текстильных изделий выполняется только после основной стирки.



## Символы по уходу





Стирка	
Число на символе в виде чана указывает максимальную температуру, при которой можно стирать изделие.	
	нормальная механическая нагрузка
	щадящая механическая нагрузка
	особо щадящая механическая нагрузка
	Ручная стирка
	Стирка не разрешена



### Примеры выбора программ

Программа	Символ по уходу
Хлопок	
Деликатная	
Синтетика	
Шерсть	
Шелк	
Экспресс	
Автоматическая	

Сушка	
Точки обозначают температуру.	
	Нормальная температура
	Пониженная температура
	Машинная сушка не допускается

Ручное и машинное глажение	
Точки обозначают диапазоны температур.	
	прим. 200°C
	прим. 150°C
	прим. 110°C
	Глажение не разрешается

Профессиональная чистка	
	Чистка химическими растворителями. Буквы обозначают вид чистящего средства.
	
	Аква-чистка
	Химическая чистка не допускается

Отбеливание	
	Допускается применение любого средства окислительного отбеливания
	Допускается применение только кислородных отбеливателей
	Отбеливание не разрешается

## Отмена программы

В любое время после запуска программы Вы можете отменить ее выполнение.

- Нажмите кнопку *Старт/Стоп*.

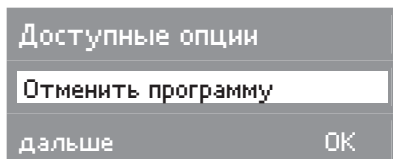

- Нажмите правую кнопку *меню* **ОК**.

Стиральная машина откачивает имеющийся моющий раствор, программа прерывается и открывается крышка.

Если Вы хотите вынуть белье:

- Откройте внешнюю крышку до упора, внутренняя крышка откроется автоматически.

- Откройте барабан.

Если Вы хотите выбрать другую программу:

- Закройте внутреннюю и внешнюю крышки и выберите новую программу.

## Остановка выполнения программы

- Выключите стиральную машину с помощью кнопки *1-Вкл/0-Выкл*.

Для продолжения:

- Снова включите стиральную машину с помощью кнопки *1-Вкл/0-Выкл*.

## Изменение программы

### Изменение программы стирки

Изменение программы невозможно после запуска программы.

Для того чтобы выбрать другую программу, Вы должны прервать выполнение запущенной программы.

### Изменение температуры

Температуру можно изменить в течение 5 минут после запуска программы.

### Изменение скорости отжима:

Изменение скорости отжима возможно до начала окончательного отжима.

### Изменение опций

В течение 5 минут после запуска программы Вы можете выбрать или отменить опции *Короткая, Больше воды, Особенно тихо, Без слива* и *Дополнительное полоскание*.

При активизированной защитной блокировке не могут быть предприняты какие-либо изменения.

## Изменение хода программы

---

### Добавление или извлечение белья

После запуска любой программы Вы можете добавить или извлечь часть белья.

- Нажмите кнопку "*Крышка*".

Теперь барабан устанавливается в положение "люк сверху" (автоматическое позиционирование и фиксация барабана). Внешняя крышка открывается.

- Откройте внешнюю крышку до упора, внутренняя крышка откроется автоматически.
- Откройте барабан.
- Добавьте или извлеките часть белья.
- Закройте барабан.
- Правильно закройте внутреннюю крышку люка.
- Закройте внешнюю крышку люка.

Выполнение программы будет продолжено автоматически.

Обратите внимание:

Стиральная машина не может устанавливать изменения в количестве белья.

Поэтому после добавления или извлечения части белья стиральная машина всегда ориентируется на максимальную загрузку.

Указанное время выполнения программы может увеличиться.

### **Крышка не открывается, если:**

- температура моющего раствора выше **55°C**.
- машина достигла цикла программы *Отжим*.
- включена защитная блокировка.

## Защитная блокировка

Защитная блокировка предотвращает возможность открыть стиральную машину во время стирки и/или прервать программу.

### Включение защитной блокировки

- После запуска программы нажмите кнопку *Старт/Стоп*.

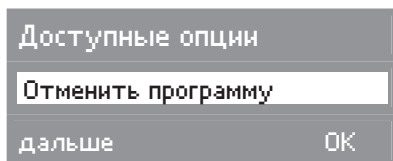

С помощью левой кнопки *меню* **дальше** Вы попадете к пункту:

#### Включить защит. режим

- Подтвердите с помощью правой кнопки *меню* **ОК**.

После подтверждения на дисплее высвечивается:

 **Управление  
заблокировано**

Теперь защитная блокировка включена и будет автоматически отменена после окончания программы.

### Выключение защитной блокировки

- Нажмите кнопку *Старт/Стоп*.

На дисплее высветится:

#### Выключить защит. режим

- Нажмите правую кнопку *меню* **ОК**, тогда на дисплее высветится:

 **Управление  
разблокировано**

# Моющие средства

## Правильный выбор моющих средств

Вы можете использовать любые моющие средства, предназначенные для стиральных машин. Указания по применению и дозировке приводятся на упаковке моющего средства.

	Универсальное	Для цветных тканей	Для деликатных тканей
Хлопок	X	X	
Деликатная	X	X	
Синтетика			X
Шерсть	Средство для стирки шерсти		
Автоматическая	X	X	
Рубашки	X	X	
Экспресс	X	X	
Джинсы		X <sup>1)</sup>	
Гигиена	X		
Тёмные вещи		X <sup>1)</sup>	
Гардины	X <sup>2)</sup>	X <sup>2)</sup>	
Подушки	X <sup>1)</sup>	X <sup>1)</sup>	
Шелк			X
Спортивное белье	X	X	
Верхняя одежда			X
Пропитка	Необходимо использовать только средства для пропитки с пометкой "подходит для изделий с водонепроницаемой пленкой", поскольку такие средства основаны на соединениях фтора. <b>Не допускается</b> применение парафиносодержащих средств. Заполняйте средством для пропитки ячейку ☞.		
Накрахмаливание	Жидкий или порошковый крахмал		

1) только жидкое моющее средство

2) только в виде порошка или моющее средство для гардин

## Дозировка зависит от:

- степени загрязненности белья
  - слабозагрязненное белье  
Не заметно загрязнений и пятен.  
Одежда, например, пахнет потом.
  - среднезагрязненное белье  
Загрязнения видны и/или имеется небольшое количество легких пятен.
  - сильнозагрязненное белье  
Очень заметны загрязнения и/или пятна.
- жесткости воды  
Если Вы не знаете уровень жесткости воды, запросите данные на предприятии водоснабжения.
- количества белья

## Жесткость воды

Диапазон жесткости	Качество воды	Общая жесткость в ммоль/л	в немецких градусах °d
I	мягкая	0 - 1,3	0 - 7
II	средняя	1,3 - 2,5	7 - 14
III	от жесткой до очень жесткой	свыше 2,5	свыше 14

## Смягчитель воды

Для экономии моющего средства при жесткости воды в диапазонах II и III Вы можете добавлять смягчитель воды. Правильная дозировка приводится на упаковке. Сначала дозируйте моющее средство, а затем уже смягчитель.

При этом дозировку моющего средства Вы можете осуществлять, как для диапазона жесткости I.

## Составное моющее средство

Если Вы стираете, используя несколько компонентов (например, при самостоятельном составлении моющего средства), заполните ячейку **Ш** средствами в следующем порядке:

1. Моющее средство
2. Смягчитель
3. Пятновыводитель

Таким образом, будет лучше проходить размыв моющих средств при стирке.

# Моющие средства

## Средства для ухода за бельем

### Ополаскиватель

придает изделиям мягкость на ощупь и снижает их статический заряд при последующей машинной сушке.

### Добавки для придания формы

являются синтетическим средством для подкрахмаливания, дающим изделиям жесткость на ощупь.

### Крахмал

придает текстильным изделиям жесткость и плотность.

## Автоматическое использование добавок

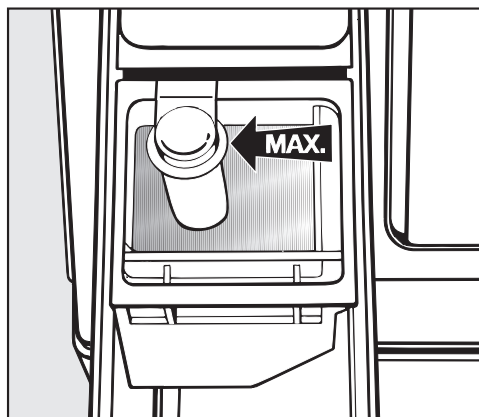

- Заполните ополаскивателем, добавкой для придания формы или жидким крахмалом ячейку ☼. **Не превышайте максимальный уровень заполнения.**

При выполнении последнего полоскания средство будет размыто. По окончании программы стирки незначительные остатки воды останутся в ячейке ☼.

Проведя несколько раз автоматическое накрахмаливание, очистите отсек для добавок, особенно сифон.

## Отдельное полоскание с добавками или накрахмаливание

- Отмерьте и подготовьте средство, как указано на упаковке.
- Заполняйте жидкими средствами ячейку ☼, а порошкообразными или вязкими средствами ячейку ☽.
- Нажмите кнопку *Доп. программы* и выберите программу *Накрахмаливание*.
- Выберите скорость отжима или опцию *Без слива*.
- Нажмите кнопку *Старт/Стоп*.

## Обесцвечивание / окрашивание

- Не применяйте никакие обесцвечивающие средства в стиральной машине.
- Проведение окрашивания в стиральной машине разрешено только в бытовых целях. Используемая при окрашивании соль при длительном применении может отрицательно воздействовать на нержавеющую сталь. Поэтому строго соблюдайте предписания производителя красящего средства.



 Перед чисткой и уходом выньте вилку сетевого кабеля из сети.

 Ни в коем случае не мойте стиральную машину струей воды из шланга.

## Очистка барабана

При стирке с низкими температурами и / или с помощью жидких моющих средств возникает опасность появления микробов и запаха в стиральных машинах. Для чистки барабана и предотвращения запаха необходимо один раз в месяц применять программу стирки с температурой 60°C или выше с использованием порошкообразного моющего средства.

## Чистка корпуса и панели управления

 Не применяйте чистящие средства, содержащие растворители, абразивные средства, средства для чистки стекол и универсальные чистящие средства! Они могут вызвать повреждения пластиковых поверхностей и других деталей.

■ Очистите стиральную машину, используя чуть влажную салфетку и мягкое моющее средство или мыльный раствор, и вытрите машину насухо мягкой салфеткой.

■ Очистите барабан с помощью средства для чистки нержавеющей стали.

## Чистка отсека для моющих средств

Регулярно удаляйте остатки моющих средств.

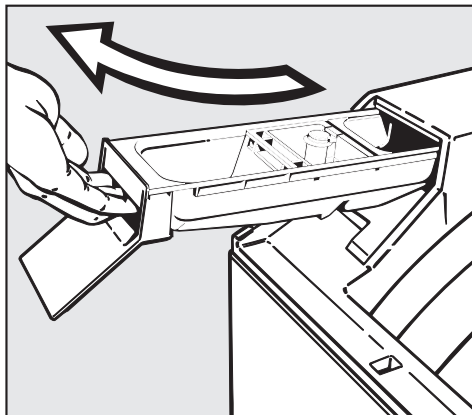

■ Выдвиньте отсек для моющих средств.

■ Промойте отсек для моющих средств и добавок теплой водой.

## Чистка и уход

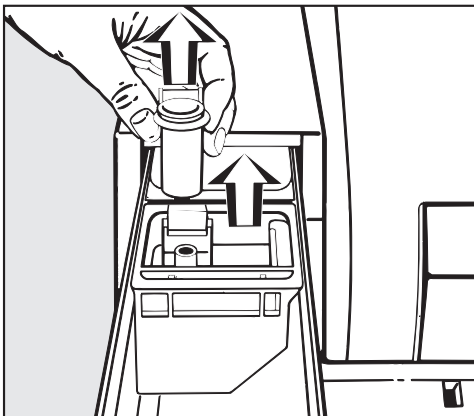

- Выньте вставку для ополаскивателя и трубку сифона (см. стрелки).
- Промойте отсек для моющих средств, отсек для ополаскивателя и трубку сифона теплой водой.
- Очистите также трубку, по которой движется трубка сифона.

Особенно тщательно чистите сифон после неоднократного применения жидкого крахмала, так как его остатки вызывают склеивание деталей.

### Чистка места размещения отсека для моющих средств

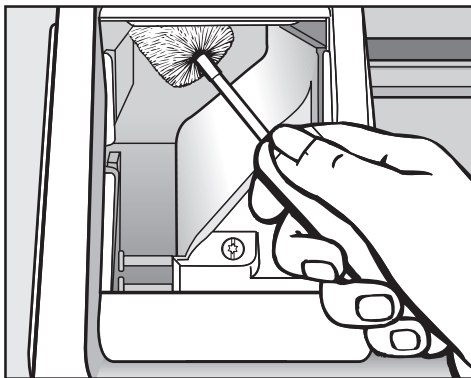

- С помощью ершика для мытья бутылок удалите остатки моющих средств и отложения извести с форсунок подачи воды в отсеке для моющих средств.

### Чистка фильтра в системе подачи воды

Стиральная машина оснащена фильтром для защиты клапана подвода воды.

Необходимо проверять фильтр на свободном конце заливного шланга каждые 6 месяцев. При частых перебоях в сети водоснабжения этот период может быть сокращен.

- Перекройте водопроводный кран.
- Отверните заливной шланг от водопроводного крана.

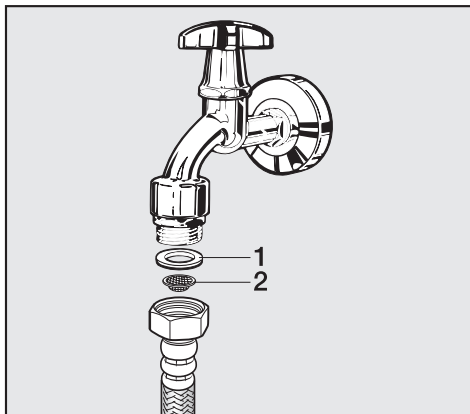

- Снимите резиновый уплотнитель **1** с накидной гайки.
- Держите свободный конец заливного шланга направленным вниз. Пластиковая сетка фильтра **2** выпадет наружу.
- Почистите пластиковую сетку фильтра.
- Установка фильтра выполняется в обратной последовательности.

Резьбовое соединение плотно наверните на водопроводный кран и откройте его. В том случае, если вода немного сочится, резьбовое соединение следует подтянуть.

После чистки сетка фильтра **должна** быть установлена обратно.

# Помощь при неполадках

## Что делать, если . . .

Вы можете самостоятельно устранить большинство помех и неисправностей, которые могут возникнуть при повседневной эксплуатации. Во многих случаях Вы сможете сэкономить время и деньги, так как Вам не придется вызывать мастера из сервисной службы.

Нижеприведенные таблицы должны Вам помочь найти причины возникающих помех или неисправностей и устранить их. Однако, обратите внимание, что:





 Ремонт электроприборов имеют право производить только квалифицированные специалисты. Вследствие неправильно выполненных ремонтных работ может возникнуть серьезная опасность для пользователя.

### Не запускается никакая программа стирки

Проблема	Возможная причина	Устранение
<b>После включения машины дисплей остается темным и не горит никакой индикатор.</b>	Отсутствует электропитание стиральной машины.	Проверьте: <ul style="list-style-type: none"><li>– вставлена ли сетевая вилка в розетку.</li><li>– исправен ли предохранитель.</li></ul>
<b>Теперь на дисплее появится сообщение о необходимости ввести пин-код.</b>	Включена функция запроса пин-кода.	Введите пин-код и подтвердите его. Выключите функцию запроса пин-кода, если Вы не хотите, чтобы при следующем включении машины появлялся этот запрос.
<b>При выборе программы <i>Отжим</i> ее запуск не происходит.</b>	Не были выполнены действия по первому вводу в эксплуатацию.	Проведите первый ввод в эксплуатацию, как это описано в одноименной главе.
<b>Дисплей не горит.</b>	Дисплей автоматически выключается в целях экономии электроэнергии (режим ожидания).	Нажмите любую кнопку. Дисплей выйдет из режима ожидания.
<b>После нажатия кнопки <i>Старт/Стоп</i> программа не запускается.</b>	Внешняя крышка закрыта неправильно.	Закройте крышку.

## Помощь при неполадках

### Дисплей показывает сообщение о неисправности.

Сообщение на дисплее	Причина	Устранение <sup>❶</sup>
 <p>Ошибка слива воды Проверить слив</p>	<ul style="list-style-type: none"> <li>– Заблокирован или нарушен слив воды.</li> <li>– Сливной шланг уложен слишком высоко.</li> </ul>	<ul style="list-style-type: none"> <li>– Очистите сливной фильтр и сливной насос, как описано в разделе "Открывание крышки при засорении слива и/или нарушении электроснабжения".</li> <li>– Максимальная высота откачки составляет 1 м.</li> </ul>
 <p>Ошибка залива Открыть водопровод. кран</p>	<ul style="list-style-type: none"> <li>– Заблокирована или нарушена подача воды.</li> </ul>	<p>Проверьте:</p> <ul style="list-style-type: none"> <li>– полностью ли открыт водопроводный кран,</li> <li>– нет ли перегибов у заливного шланга.</li> </ul>
 <p>Сработала система Waterproof. Закройте вод. кран</p>	Среагировала система защиты от протечек.	Обратитесь в сервисную службу.
 <p>Техническая ошибка Позвоните в сервисную службу</p>	Произошла неполадка.	Запустите выполнение программы еще раз. Если опять появится сообщение о неисправности, вызовите специалиста сервисной службы.
<p>На дисплее мигает Защита от сминания поочередно с Проверить дозировку</p>	При стирке образовалось слишком много пены.	При следующей стирке дозируйте меньшее количество моющего средства и следите за указаниями по дозировке на упаковке.

<sup>❶</sup> Чтобы отключить индикацию о неисправности: выключите стиральную машину кнопкой *I-Вкл/0-Выкл*.

## Помощь при неполадках

<b>Общие проблемы, связанные с работой стиральной машины</b>		
<b>Проблема</b>	<b>Возможная причина</b>	<b>Устранение</b>
<b>Во время отжима стиральная машина стоит неустойчиво.</b>	Рычаг транспортировочной рамки не находится в положении "слева".	Передвиньте рычаг транспортировочной рамки влево!
<b>Появление необычных шумов при работе насоса</b>	Это не является неисправностью! Шумы в начале и конце процесса откачивания воды - нормальное явление.	
<b>В кювете для моющих средств скопилось много остатков порошка и добавок для ухода за бельем.</b>	Недостаточен напор воды.	<ul style="list-style-type: none"> <li>– Почистите фильтр в системе подвода воды.</li> <li>– При необходимости нажмите кнопку <i>Больше воды</i>.</li> </ul>
	Стиральные порошки в сочетании со смягчающими добавками имеют склонность к склеиванию.	В дальнейшем заполняйте кювету сначала моющим средством, а затем смягчающей добавкой.
<b>На передней стороне стиральной машины выступает пена.</b>	При стирке образовалось много пены.	При следующей стирке дозируйте меньшее количество моющего средства. Следите за указаниями по дозировке на упаковке средства.
<b>Не полностью смывается ополаскиватель, или в ячейке  остается слишком много воды.</b>	Сифон занимает неправильное положение или засорен.	Очистите сифон, смотри главу "Чистка и уход", раздел "Чистка кюветы для моющих средств и добавок".
<b>Дисплей показывает сообщения на иностранном языке.</b>	В меню "Установки  "Язык  " был выбран другой язык.	Установите нужный язык. Символ флага  будет служить для Вас при этом ориентиром.

## Помощь при неполадках

Проблема	Возможная причина	Устранение
<b>Барабан не оставился в положении "люк сверху".</b>	Большой дисбаланс помешал автоматической парковке барабана.	Поверните барабан вручную в положение "люк сверху" (до фиксации барабана). В дальнейшем загружайте в барабан крупные и мелкие изделия попеременно. Смешанная загрузка позволяет получить более качественную стирку, а изделия лучше распределяются при отжиме.
<b>Внешняя крышка не открывается.</b>	Стиральная машина не подключена к электросети.	Вставьте сетевую вилку в розетку.
	Стиральная машина не включена.	Включите стиральную машину с помощью кнопки <i>Вкл/Выкл</i> .
	Включена защитная блокировка.	Выключите защитную блокировку, как описано в главе "Изменение хода программы".
	Нарушено электропитание.	Откройте крышку, как описано в конце данной главы.
	Для предотвращения ожогов крышку невозможно открыть при температуре моющего раствора выше 55 °С.	
<b>Внутренняя крышка фиксируется неправильно.</b>	Замок внутренней крышки не разблокирован.	Откройте внешнюю крышку до упора. Затем закройте внутреннюю крышку.

## Помощь при неполадках

### Неудовлетворительный результат стирки

Проблема	Причина	Устранение
<b>При стирке жидким моющим средством белье не отстирывается.</b>	Жидкие моющие средства не содержат отбеливателя. Пятна от фруктов, кофе или чая не могут быть удалены.	<ul style="list-style-type: none"><li>– Используйте стиральные порошки с отбеливателем.</li><li>– Заполняйте пятновыводителем ячейку <b>Ш</b>.</li><li>– Никогда не наливайте жидкое моющее средство вместе с пятновыводителем в отсек для моющих средств и добавок.</li></ul>
<b>На выстиранном белье остался серый налет (частицы жира).</b>	Дозировка моющего средства была недостаточной. Белье было сильно загрязнено жиром (маслом, мажью).	<ul style="list-style-type: none"><li>– При такого рода загрязнении белья задавайте немного больше моющего средства или используйте жидкое моющее средство.</li><li>– Перед следующей стиркой запустите программу стирки при 60°C с жидким моющим средством, но без белья.</li></ul>
<b>На выстиранных темных текстильных изделиях имеются белые остатки вещества, напоминающего стиральный порошок.</b>	Моющее средство содержит водонерастворимые компоненты (цеолиты) для смягчения воды. Они оседают на текстильных изделиях.	<ul style="list-style-type: none"><li>– Попытайтесь удалить эти остатки после сушки с помощью щетки.</li><li>– В дальнейшем стирайте темные текстильные изделия с моющими средствами без цеолитов. Большинство жидких моющих средств не содержит цеолитов.</li><li>– Стирайте такие текстильные изделия в программе <i>Тёмные вещи</i>.</li></ul>



### Открытие крышки при засорении слива и/или нарушении электроснабжения

- Выключите стиральную машину.

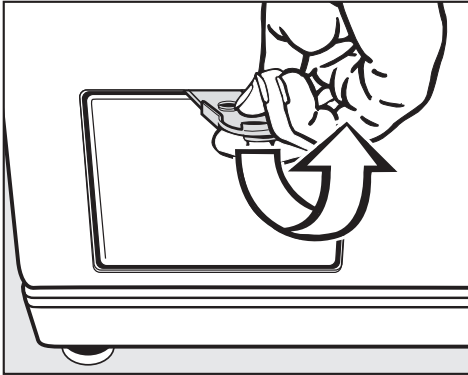

- Откройте крышку люка сливного фильтра с помощью желтого шпателя.

### Засорение слива

Если слив забит, то в стиральной машине может находиться большое количество воды (**макс. 25 л**).

 Осторожно: если незадолго до этого проводилась стирка при высокой температуре, то существует опасность ожога!

### Спуск воды

- Поставьте какую-либо емкость под крышку.

Не выворачивайте полностью сливной фильтр.

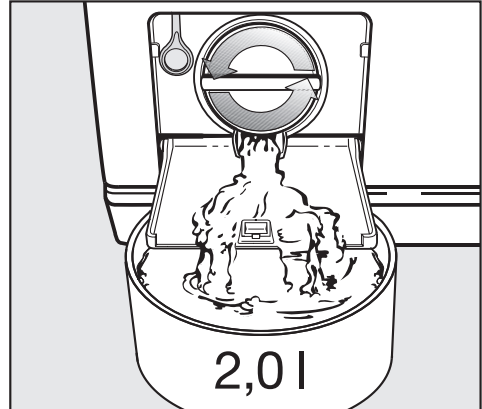

- Отвинтите сливной фильтр настолько, чтобы начала вытекать вода.

Прерывание слива:

- Снова заверните сливной фильтр.

Если вода больше не вытекает:

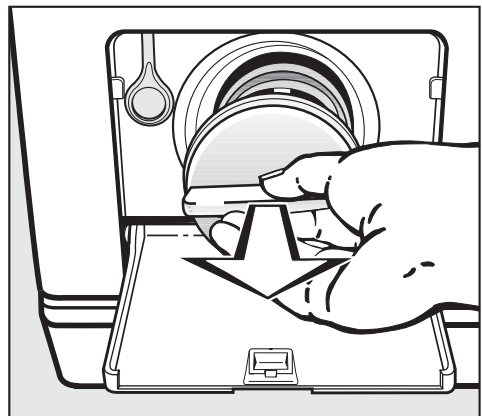

- Полностью выверните сливной фильтр.

## Помощь при неполадках

- Тщательно очистите сливной фильтр.

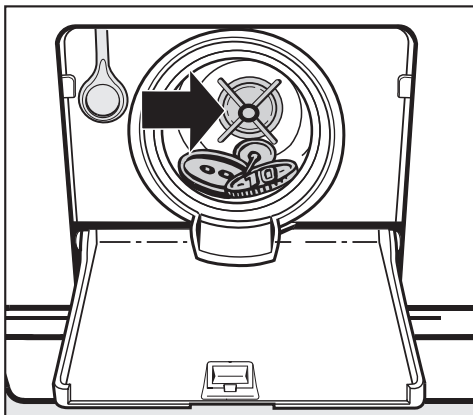

- Проверьте, легко ли могут крутиться лопасти сливного насоса, при необходимости удалите посторонние предметы (пуговицы, монеты и т.д.) и почистите внутреннее пространство.
- Снова установите сливной фильтр и плотно его заверните.

 Если сливной фильтр не будет установлен и плотно завернут, то вода будет вытекать из стиральной машины.

## Открытие крышки

 Каждый раз перед извлечением белья убедитесь в том, что барабан остановился. Доступ во вращающийся барабан влечет опасность получения травм.

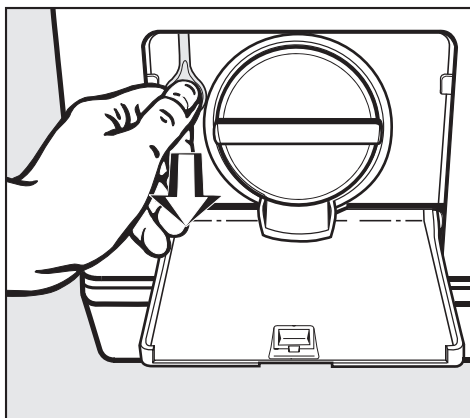

- Потяните за кольцо аварийного открывания, пока не откроется внешняя крышка.
- Откройте внешнюю крышку до упора, внутренняя крышка откроется автоматически.

## Ремонтные работы

При неисправностях, которые Вы не можете устранить самостоятельно, обратитесь, пожалуйста, в сервисную службу Miele.

Информацию о сервисной службе Miele и условиях гарантии Вы найдете в разделе "Гарантия качества товара".

Сервисной службе необходимо сообщить модель и заводской номер Вашей стиральной машины. Эти данные Вы найдете на типовой табличке, расположенной на задней стенке стиральной машины.

## Обновление программ (модернизация)

Оптический интерфейс PC служит сервисной службе местом подключения компьютера для обновления программ (PC = Programm Correction, т.е. коррекция программ).

Благодаря этому созданные в будущем новые моющие средства, текстильные изделия и технологии стирки будут учитываться в управлении Вашей стиральной машиной.

Miele своевременно проинформирует Вас о возможности обновления программ.

## Принадлежности, приобретаемые дополнительно

Дополнительные принадлежности для этой стиральной машины Вы сможете приобрести в специализированном магазине или в сервисной службе Miele.

## Сертификат (только для РФ)

РОСС. DE.АЮ64.В15521  
с 06.07.2007 по 05.07.2010

Соответствует требованиям  
ГОСТ 30345.4-95,  
ГОСТ Р 51318.14.1-99,  
ГОСТ Р 51318.14.2-99,  
ГОСТ Р 51317.3.2-99,  
ГОСТ Р 51317.3.3-99

# Установка и подключение

## Вид спереди

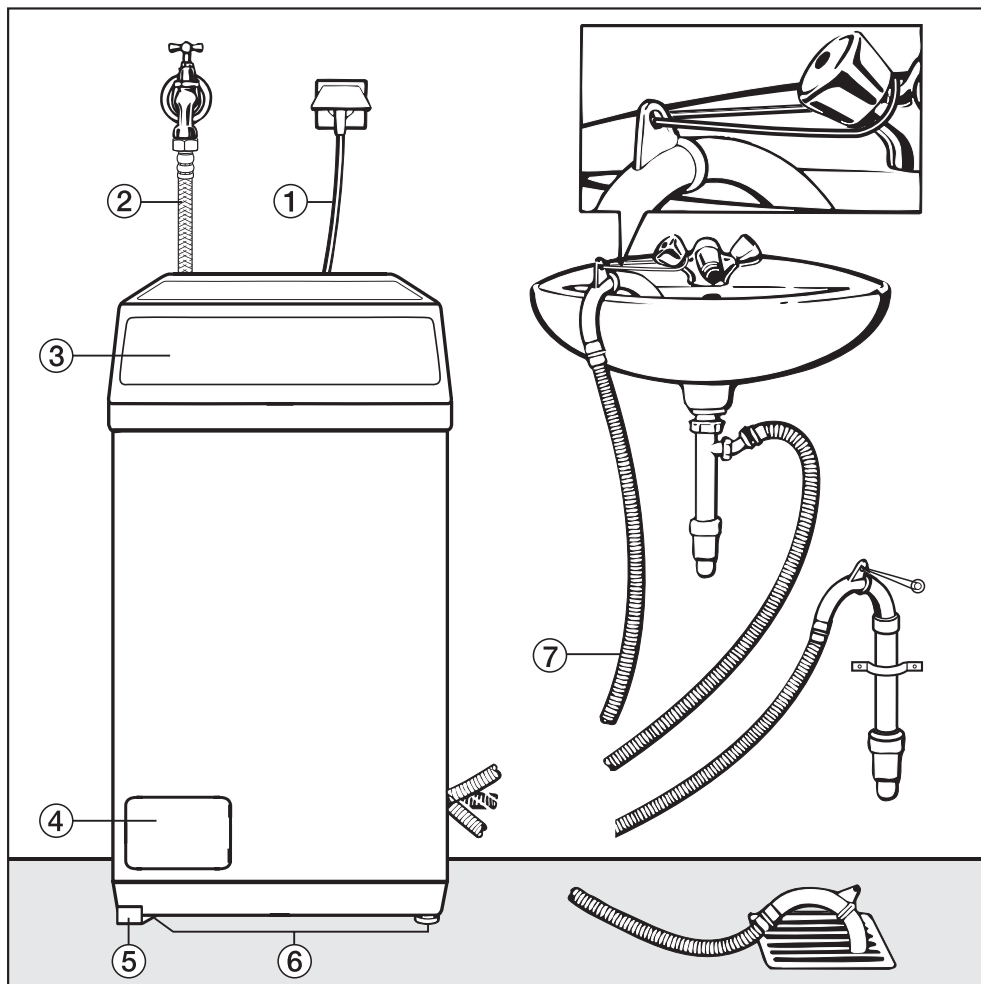

- ① Подключение к электросети
- ② Безопасный шланг с защитой от протечек Waterproof-Metal (в металлической оплетке)
- ③ Крышка с панелью управления
- ④ Крышка люка сливного фильтра, сливного насоса и аварийного деблокиратора
- ⑤ Рычаг транспортировочной рамки
- ⑥ Ножки
- ⑦ Сливной шланг с вращающимся съемным переходником (приведены примеры подключения сливного шланга)

### Транспортировочная рамка

Стиральная машина оснащена транспортировочной рамкой. С ее помощью можно легко переместить машину в другое место.

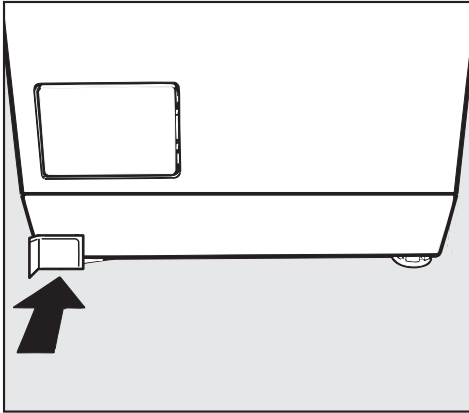

### Рычаг слева = во время стирки

Во время стирки рычаг транспортировочной рамки должен находиться с левой стороны. Только в этом случае гарантируется устойчивое положение стиральной машины.

 При несоблюдении этого правила стиральная машина может сместиться во время стирки и отжима и вызвать большие повреждения.

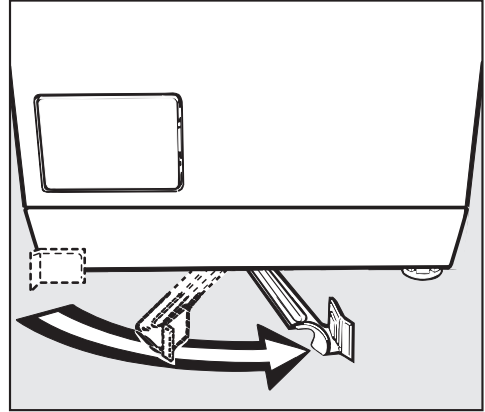

### Рычаг вправо = для изменения места установки

 Не перемещайте машину с силой через дверные пороги! Макс. расстояние от уровня пола до нижней поверхности стиральной машины составляет 8 мм. Транспортировочная рамка может заблокироваться и выйти из строя!

 Не перевозите машину через кабели или шланги.

Указание:

Вместо прилагаемых заглушек (см. раздел "Удаление транспортировочного крепления") Вы можете использовать держатель шланга и кабеля, чтобы облегчить передвижение стиральной машины. Этот держатель можно приобрести в торговой сети или сервисной службе фирмы Miele.

## Установка и подключение

### Удаление транспортировочного крепления

- Перенесите стиральную машину с поддона упаковки на место установки.

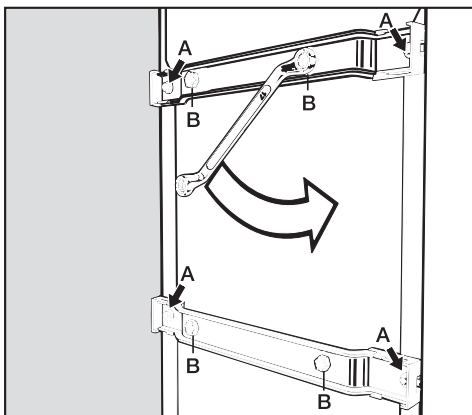

- Выверните 4 внешних болта **A** и выньте их.
- Полностью отвинтите 4 болта **B**. Они остаются на транспортировочных креплениях.

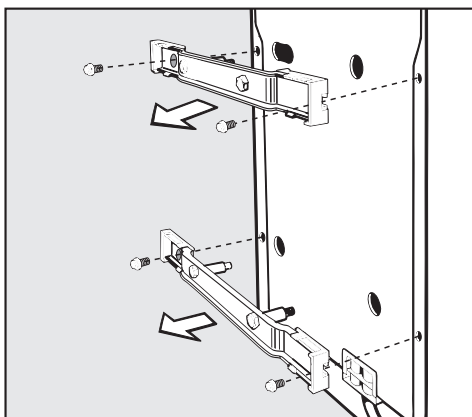

- Снимите транспортировочные крепления.

 Закройте отверстия удаленного транспортировочного крепления! При незакрытых отверстиях существует опасность повреждения.

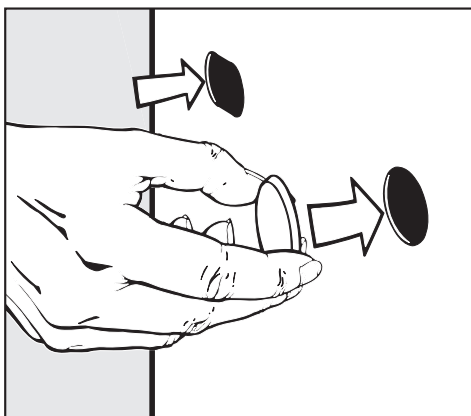

- 4 больших отверстия закройте прилагаемыми заглушками.

Сохраните транспортировочные крепления и болты. Крепления необходимо будет монтировать перед каждой транспортировкой стиральной машины (например, при переезде)!

### Монтаж транспортировочного крепления

- Монтаж транспортировочного крепления производят в обратной последовательности.

## Установка

- Снимите транспортировочное крепление, как описано на предыдущей странице.
- Установите стиральную машину.

Для обеспечения безупречной работы стиральная машина должна быть установлена вертикально и равномерно на всех ножках.

### Поверхность для установки

Лучшей поверхностью для установки считается бетонный пол. В отличие от деревянного пола или поверхности из "мягких" материалов бетон практически не вибрирует при выполнении машиной отжима.

 Ножки машины и площадь для ее размещения должны быть сухими. В противном случае существует опасность скольжения машины при отжиге.

Не устанавливайте стиральную машину на мягких половых покрытиях, так как в этом случае во время отжима происходит вибрация.

Не выкручивайте ножки стиральной машины, так как в результате этого передвижение машины может быть затруднено.

### При установке на деревянном половом покрытии:

- Поставьте стиральную машину на фанерное основание (мин. размеры 60 x 45 x 3 см). Это основание должно быть привинчено в нескольких местах к несущим балкам, а не только к настилу.
- По возможности устанавливайте машину в углу помещения, где устойчивость пола является наибольшей.

# Установка и подключение

---

## Система защиты от протечек воды Miele

Данная система обеспечивает все-стороннюю защиту от протечек воды, связанных с работой стиральной машины.

Система состоит из трех основных частей:

- 1) шланга подачи воды
- 2) электроники и корпуса
- 3) сливного шланга

### 1) Шланг подачи воды

- Защита от разрыва шланга

Шланг подачи воды выдерживает давление на разрыв свыше 140 бар.

- Защитная оболочка шланга подачи воды

Шланг заключен в металлическую оплетку, как во "вторую кожу", защищающую от повреждений.

### 2) Электронная система и корпус

- Поддон

При негерметичности стиральной машины вытекающая вода собирается в поддоне, встроенном в дно. Благодаря наличию поплавкового выключателя происходит отключение заливных клапанов.

Дальнейшее поступление воды будет заблокировано; вода, находящаяся в баке, будет откачана.

- Защита от перелива

Система препятствует переполнению стиральной машины водой из-за неконтролируемой подачи воды. При повышении уровня воды выше определенного значения включается сливной насос, и вода откачивается под контролем электроники.

### 3) Сливной шланг

Сливной шланг защищен системой вентиляции. Это препятствует нежелательному всасыванию всей жидкости из стиральной машины при откачивании воды.



### Подача воды

Стиральная машина может быть подключена к водопроводу без клапанов, предотвращающих обратный отток жидкости, так как она изготовлена согласно действующим нормам.

Напор воды должен составлять не менее 1 бар и не должен превышать 10 бар. Если он выше 10 бар, то необходимо встроить в трубопровод редукционный клапан.

Для подключения требуется водопроводный кран с  $\frac{3}{4}$ " резьбой. Если такой отсутствует, то подключение к водопроводу должно производиться только квалифицированным сантехником.

 Резьбовое соединение находится под давлением водопроводной воды. Поэтому проверьте, медленно открывая водопроводный кран, насколько герметично соединение. При необходимости измените положение уплотнения или подтяните резьбовое соединение.

Стиральная машина **не** предназначена для подключения к горячей воде.

Запрещается удалять ситечко в накидной гайке на свободном конце шланга подачи воды.

### Дополнительная принадлежность - увеличение длины шланга

В качестве дополнительной принадлежности в фирменном магазине или сервисной службе Miele можно приобрести шланг в металлической оплетке длиной 1,5 м.

### Техобслуживание

При необходимости замены шланга используйте только оригинальный шланг Miele, выдерживающий давление на разрыв свыше 140 бар.

# Установка и подключение

---

## Слив воды

Моющий раствор откачивается сливным насосом с высотой подачи 1 м. Чтобы слив воды проходил беспрепятственно, шланг должен быть проложен без перегибов. Переходник на конце шланга может вращаться и при необходимости снимается.

## Возможности слива воды:

**1.** Подвешивание сливного шланга на край мойки или раковины:

### Обратите внимание:

- Закрепите шланг во избежание соскальзывания!
- Если вода откачивается в раковину, то следите за тем, чтобы она стекала достаточно быстро. Иначе имеется опасность, что вода перетечет через край или часть откачанной воды попадет обратно в стиральную машину.

**2.** Подсоединение к пластиковой сточной трубе с помощью резиновой муфты (сифон при этом не обязателен).

**3.** Подсоединение к раковине с помощью пластикового ниппеля.

**4.** Слив в полу (водосток).

При необходимости сливной шланг можно удлинить до 5 м.

Принадлежности для этого можно приобрести в фирменных магазинах или сервисной службе Miele.

### Подключение к электросети

Стиральная машина оснащена кабелем со штепсельной вилкой с заземляющим контактом для подключения к сети переменного тока ~ 230 В 50 Гц.

Необходимо обеспечить постоянный доступ к вилке с заземляющим контактом для того, чтобы можно было отключить стиральную машину от сетевого электропитания.

Подключение должно осуществляться только к стационарной электропроводке с заземлением.

Запрещается подключать стиральную машину к сети электропитания через разного рода удлинители, тройники и т.п., чтобы полностью исключить потенциальный источник опасности (опасность возгорания).

Для повышения безопасности рекомендуется включать в электрическую цепь прибора устройство защитного отключения (УЗО) на ток срабатывания 30 мА. Следует использовать УЗО только типа А, чувствительные к импульсному току.

Информация о номинальном потреблении и предохранителе дается на типовой табличке. Пожалуйста, сравните данные, приведенные на типовой табличке, с данными сети электропитания.

### Дополнительно для Украины

Внимание! Это изделие сконструировано для подключения к сети переменного тока с защитным (третьим) проводом заземления (зануления), которое соответствует требованиям п.7.1 "Правил устройства электроустановок".

Для Вашей безопасности подключайте прибор только к электросети с защитным заземлением (занулением). Если Ваша розетка не имеет защитного заземления (зануления), обратитесь к квалифицированному специалисту.

Не переделывайте штепсельную вилку и не используйте переходные устройства.

**ПОМНИТЕ! ПРИ ПОДКЛЮЧЕНИИ К СЕТИ БЕЗ ЗАЩИТНОГО ЗАЕМЛЕНИЯ (ЗАНУЛЕНИЯ) ВОЗМОЖНО ПОРАЖЕНИЕ ЭЛЕКТРИЧЕСКИМ ТОКОМ!**

## Параметры расхода

		Загрузка	Параметры расхода			
			Электро-энергия в кВт/ч	Вода в л	Продолжительность	
					Короткая	Обычная
<b>Хлопок</b>	95°C	5,5 кг	1,75	45		2 ч 15 мин
	60°C <sup>1)</sup>	5,5 кг	0,93	45		1 ч 55 мин
	60°C	3,0 кг	0,73	39	1 ч 14 мин	
	40°C <sup>1)</sup>	5,5 кг	0,60	50		1 ч 59 мин
	40°C <sup>2)</sup>	3,0 кг	0,36	39	1 ч 06 мин	
<b>Деликатная</b>	40°C <sup>1)</sup>	2,5 кг	0,45	45	59 мин	1 ч 19 мин
<b>Синтетика</b>	30°C	1,5 кг	0,30	65	49 мин	59 мин
<b>Шерсть</b> 🐑	30°C	2,0 кг	0,23	39	–	39 мин
<b>Автоматическая</b>	40°C	3,0 кг	0,30 - 0,45	35 - 50	–	1 ч 18 мин
<b>Рубашки</b>	60°C	1,5 кг	0,90	52	1 ч 02 мин	1 ч 12 мин
<b>Экспресс</b>	40°C	3,0 кг	0,30	34	–	30 мин
<b>Джинсы</b>	40°C	2,5 кг	0,50	45	50 мин	1 ч 00 мин
<b>Гигиена</b>	60°C	5,5 кг	1,40	50	–	2 ч 20 мин
<b>Тёмные вещи</b>	40°C	3,0 кг	0,58	55	1 ч 13 мин	1 ч 23 мин
<b>Гардины</b>	40°C	1,5 кг	0,35	30	–	55 мин
<b>Подушки</b>	60°C	1 подушка	0,80	35	–	1 ч 20 мин
<b>Шёлк</b> 🦋	30°C	1,0 кг	0,25	39	–	36 мин
<b>Спортивное бельё</b>	40°C	2,0 кг	0,35	32	47 мин	1 ч 07 мин
<b>Верхняя одежда</b>	40°C	2,0 кг	0,45	59	53 мин	1 ч 03 мин
<b>Пропитка</b>	40°C	2,0 кг	0,35	12	–	29 мин

### Указание для сравнительных испытаний:

- 1) Испытательная программа согласно EN 60456
- 2) Короткая программа для института контроля; нужно будет выбрать опцию *Короткая*.

Параметры расхода могут отличаться от приведенных значений в зависимости от напора воды, жесткости воды, температуры заливаемой воды, температуры в помещении, вида белья, количества белья, колебаний сетевого напряжения и выбранных дополнительных функций.

## Технические характеристики

Высота	900 мм
Высота при открытой крышке	1390 мм
Ширина	450 мм
Глубина	600 мм
Вес	94 кг
Вместимость	5,5 кг сухого белья
Напряжение питания	см. типовую табличку
Общая потребляемая мощность	см. типовую табличку
Предохранитель	см. типовую табличку
Параметры расхода	см. главу "Параметры расхода"
Минимальное давление напора воды	100 кПа (1 бар)
Максимальное давление напора воды	1 000 кПа (10 бар)
Длина заливного шланга	2,50 м
Длина сливного шланга	1,50 м
Длина сетевого кабеля электропитания	2,40 м
Максимальная высота сливного отверстия	1,00 м
Максимальная длина сливного шланга	5,00 м
Светодиод	Класс 1
Справочные знаки проверки	см. типовую табличку



## Меню Установки для изменения стандартных значений

В меню Установки Вы можете настроить электронику стиральной машины в соответствии с Вашими индивидуальными потребностями.  
Вы можете изменить настройки в любое время.

# Меню Установки

---

## Вход в меню "Установки"

- Закройте стиральную машину.
- Включите стиральную машину.
- Одновременно нажмите на обе кнопки меню, чтобы на дисплее появилось:

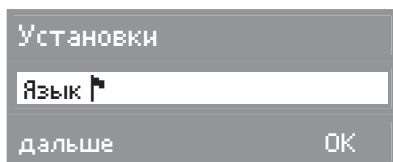

Теперь Вы находитесь в меню *Установки*.

- Выберите нужную установку с помощью левой кнопки меню **далее** и подтвердите ее правой кнопкой меню **ОК**.

## Язык

Текстовые сообщения могут выводиться на дисплей на различных языках.

С помощью подменю Язык Вы можете изменить язык текстовых сообщений.

Знак флажка за словом *Язык* будет служить Вам ориентиром, если Вы установите язык, который не понимаете.

Установленный язык отмечается галочкой .

## Текущее время

Вы можете выбрать, будет ли текущее время отображаться на дисплее в 24-часовом или 12-часовом формате. Кроме того, можно установить текущее время.

## Формат времени

- Выберите нужный формат времени с помощью левой кнопки меню **далее** и подтвердите его правой кнопкой меню **ОК**.

## Установка текущего времени

- Выберите подменю *Установить текущее время* и выполните установку с помощью кнопок меню.



### Щадящий режим

При включении щадящего режима барабан будет вращаться с замедленным ритмом. Так можно будет выстирать более бережно слегка загрязненные текстильные изделия.

Щадящий режим можно активизировать для программ *Хлопок* и *Деликатная*.

При поставке стиральной машины щадящий режим выключен.

Установленная опция отмечается галочкой ✓.

### Доп. время предв. стирки

Предварительную стирку для программы *Хлопок* можно увеличить на 6, 9 или 12 минут.

В заводской настройке машины длительность предварительной стирки составляет 25 минут.

Если у Вас особые требования к предварительной стирке, то Вы можете увеличить это основное время.

Установленная опция отмечается галочкой ✓.

### Охл. мощ. раствор

В конце основной программы стирки в барабан подается дополнительное количество воды для охлаждения моющего раствора.

Охлаждение моющего раствора производится при выборе температур 95°C и 75°C.

Необходимо включать охлаждение моющего раствора:

- при подвешивании сливного шланга на край мойки или раковины, чтобы предотвратить опасность ошпаривания.
- если сточные трубы в здании не выдерживают температуры жидкости 95°C (DIN 1986).

Стиральные машины поставляются с выключенной функцией охлаждения моющего раствора.

Установленная опция отмечается галочкой ✓.

# Меню Установки

## Пин-код

С помощью пин-кода обеспечивается защита Вашей стиральной машины от использования посторонними лицами, например, в прачечных.

При включенной функции запроса пин-кода после включения машины следует ввести код, чтобы ею можно было пользоваться.

## Включение функции запроса пин-кода

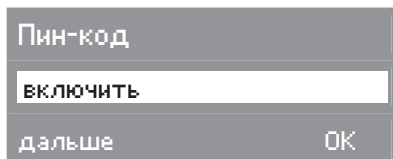

- Нажмите правую кнопку *меню* **OK**.
- Теперь Вам предлагается ввести код. Кодом является число **125**, и его нельзя изменить.

## Ввод кода

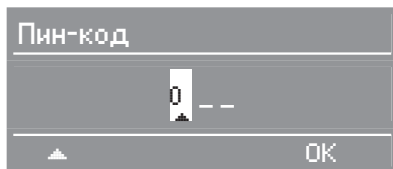

- левой кнопкой *меню*  Вы можете ввести первую цифру. Подтвердите ее правой кнопкой *меню* **OK**. Теперь Вы можете ввести вторую цифру.
- Повторите процесс, пока не будут введены три цифры.

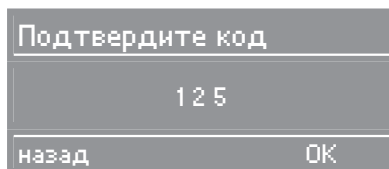

- Подтвердите код правой кнопкой *меню* **OK** или, если Вы хотите внести изменения, нажмите левую кнопку *меню* **назад**.

В качестве подтверждения на дисплее появится надпись:

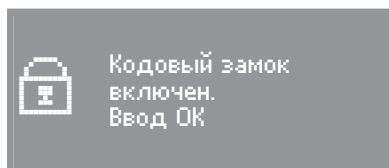

После выключения стиральной машины ею можно будет пользоваться только после ввода кода.

## Управление стиральной машиной с пин-кодом

После включения машины Вам предлагается ввести код.

- Введите код, как описано выше, и подтвердите его.

Теперь Вы можете пользоваться стиральной машиной.

## Выключение функции запроса пин-кода

Действуйте, как при включении функции.

## Единица изм. темпер.

Вы можете решить, будет ли температура указываться в градусах Цельсия °C или в градусах Фаренгейта °F.

Выбранная установка индикации температуры отмечается галочкой ✓.

## Зуммер

По окончании программы и при остановке полоскания звучит сигнал.

Вы можете выбрать две настройки громкости зуммера:

### выкл

(заводская настройка)

Зуммер выключен.

### обычная

По окончании программы или при остановке полоскания зуммер звучит с *обычной* громкостью.

### громк.

По окончании программы или при остановке полоскания зуммер звучит *громко*.

Установленная громкость отмечается галочкой ✓.

## Подтвержд. сигнал

Нажатие какой-либо кнопки подтверждается акустическим сигналом.

Стиральные машины поставляются с выключенной функцией акустического подтверждения.

Установленная опция отмечается галочкой ✓.

## Яркость

Яркость индикации на дисплее может быть настроена на один из 10 уровней.

Заводская настройка машины - уровень 5.

Яркость устанавливается сразу же при выборе другого уровня.

## Контрастность

Контрастность индикации на дисплее может быть настроена на один из 10 уровней.

Заводская настройка машины - уровень 5.

Контрастность устанавливается сразу же при выборе другого уровня.

# Меню Установки

## Дисплей в реж. ожид.

При включенном режиме ожидания дисплей не горит, а кнопка *Старт/Стоп* медленно мигает в целях экономии электроэнергии.

Дисплей всегда выключается

- в том случае, если в течение 10 минут после включения машины не производится выбор программы.
- через 10 минут после завершения программы.

После нажатия какой-либо кнопки дисплей снова включится.

Кроме того, Вы можете выбрать, будет ли во время выполнения программы дисплей затемнен или останется виден.

### вкл

Функция режима ожидания включена. Дисплей будет затемнен через 10 минут после запуска программы.

### не при выполн. программы

(заводская настройка)

Функция режима ожидания выключена. Дисплей остается виден во время выполнения программы.

## Память

Если к программе стирки добавляется дополнительная функция или изменяется рекомендуемая температура или скорость отжима, то машина запоминает эти установки при запуске программы.

При новом выборе программы стирки стиральная машина отображает на дисплее сохраненные компоненты программы.

В заводской настройке машин функция памяти выключена.

## Защита от сминания

Защита от сминания сокращает образование смятий после окончания программы.

Барабан может вращаться до 30 минут после окончания программы. Стиральную машину можно открыть в любое время.

### вкл

(заводская настройка)

Защита от сминания включена.

### выкл

Защита от сминания выключена.

## Выход из меню "Установки"

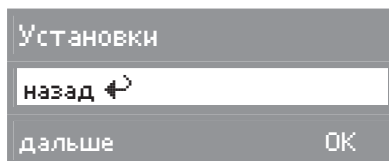

■ Нажмите правую кнопку *меню* **ОК**.

## **Уважаемый покупатель!**

**Гарантийный срок на изделие составляет 24 месяца, но не более 36 месяцев со дня его производства. При условии использования изделия исключительно для личных, семейных, домашних и иных нужд, не связанных с осуществлением предпринимательской деятельности.**

В течение указанного срока Вы можете реализовать свои права на безвозмездное устранение недостатков изделия и удовлетворение иных установленных законодательством требований потребителя в отношении качества изделия, при условии использования изделия по назначению и соблюдения требований по установке, подключению и эксплуатации изделия, изложенных в настоящей инструкции. Обращаем Ваше внимание на то, что начало исчисления гарантийного срока зависит от правильного заполнения сведений о продаже и, для изделий, требующих специальной установки и подключения, сведений об установке и подключении. Требуйте заполнения!

Пожалуйста, во избежание недоразумений, сохраняйте документы, свидетельствующие об оплате изделия и услуг по его установке и подключению.

**Внимание! Изделие имеет уникальный заводской номер. Заводской номер позволяет узнать точную дату производства изделия.**

Гарантийное обслуживание не распространяется на:

- работы, оговоренные в настоящей Инструкции, по регулировке, чистке, замене расходных материалов и прочему уходу за изделием;
- расходные материалы (фильтры, мешки-пылесборники и т.п.).

**По всем вопросам технического обслуживания или приобретения дополнительных принадлежностей и расходных материалов просим обращаться к продавцу, у которого Вы приобрели это изделие, или в один из сервисных центров Miele.**

## **Контактная информация о Miele**

### **Российская Федерация**

Горячая линия **8-800-200-29-00** (звонок бесплатный на всей территории РФ)

E-mail: [service@miele.ru](mailto:service@miele.ru)

Internet: [www.miele.ru](http://www.miele.ru)

Сервисные центры Miele:

ООО Миле СНГ

129164 Москва

Зубарев пер., 15-1

Тел. (495) 745 89 80

Факс (495) 745 89 84

197046 Санкт-Петербург

Петроградская наб., 18 а

Тел. (812) 332 08 00

Факс (812) 332 03 32

### **Украина**

ООО "Миле"

04073, Киев,

Московский пр-т 9, корп. 1

БЦ "Форум Парк Плаза"

Тел. (044) 590 26 22

8 800 501 25 50

Факс (044) 590 26 210

E-mail: [service@miele.ua](mailto:service@miele.ua)

### **Другие страны СНГ**

ООО Миле СНГ

Тел. +7 495 745 89 80

Факс + 7495 745 89 84

#### **Внимание!**

Условия гарантии в данных странах (в силу местного законодательства) могут быть иными.

Уточнить условия гарантии можно у продавца.

# Гарантия качества товара

---

## Сведения о продаже

Фирма-продавец: \_\_\_\_\_

Название магазина и его адрес: \_\_\_\_\_

Дата покупки: \_\_\_\_\_

Вскрыл упаковку, проверил комплектность: \_\_\_\_\_

Подпись продавца и штамп магазина

Подтверждаю получение исправного изделия,  
претензий по внешнему виду и комплектности  
не имею, с условиями гарантии ознакомлен: \_\_\_\_\_

Подпись покупателя

## Сведения об установке

Фирма-установщик: \_\_\_\_\_

Дата установки и подключения: \_\_\_\_\_

За качество выполненных работ отвечаю: \_\_\_\_\_

ФИО и подпись мастера

Работу принял, качеством работы удовлетворен: \_\_\_\_\_

Подпись покупателя



# Miele

Производитель:

Миле & Ци. КГ, D-33325 Гютерсло, Германия  
Miele & Cie. KG, D-33325 Guetersloh

Импортер:

ООО Миле СНГ  
Российская Федерация и  
страны СНГ  
125167 Москва,  
Ленинградский проспект, 39а  
Телефон: (495) 745 8990  
8 800 200 2900  
Телефакс: (495) 745 8984

ООО "Миле"  
Украина  
04070 Киев, ул. Спасская, 30А  
Телефон: (044) 496 0300  
Телефакс: (044) 494 2285

Internet: [www.miele.ua](http://www.miele.ua)  
E-mail: [info@miele.ua](mailto:info@miele.ua)

Internet: [www.miele.ru](http://www.miele.ru)  
E-mail: [info@miele.ru](mailto:info@miele.ru)



**AЮ64**