

Panasonic®

Инструкция по
эксплуатации
Инструкции з експлуатації

SD Card/Hard Disk
Video Camera

Model No. SDR-H280EE

Model No.

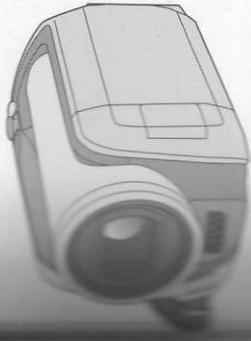

Перед використанням прочитайте, пожалуйста,
эту инструкцию полностью.
Перед використанням повністю прочитайте
інструкції.

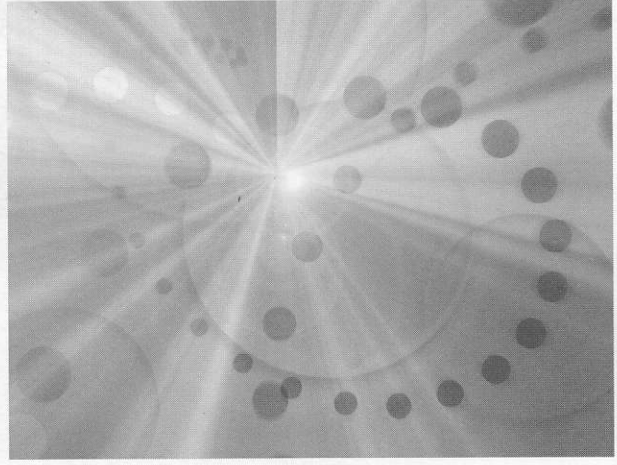

LSQT1367 A
F1207BL0 (5000 Ⓜ)



Matsushita Electric Industrial Co., Ltd.
Web site: <http://panasonic.net>



LEICA
DICOMAR

LSQT1367 A

■ Гарантия относительно содержания записи

Производитель не несет никакой ответственности за потерю записей в связи с поломкой или выходом из строя данного устройства, вспомогательного оборудования или носителей информации.

■ Помните об авторских правах

Запись с предварительного записанных видеокассет или дисков, а также других печатных или телерадиоматериалов с целью, отличной от вашего личного использования, может являться нарушением закона об авторских правах. Даже с целью вашего личного использования запись определенного материала может быть ограничена.

- Логотип SDHC является торговым знаком.
- Номера патентов США 6,836,549; 6,381,747; 7,050,698; 6,516,132; а также 5,583,936. Данное изделие оснащено встроенной технологией защиты авторских прав, которая защищена патентами США и другими правами на интеллектуальную собственность. Использование этой технологии защиты авторских прав должно быть разрешено MasGovision, и она предназначена для домашнего и другого ограниченного использования, если иное не разрешено со стороны MasGovision. Запрещены обратный инжиниринг и разборка.
- Изготовлено по лицензии Dolby Laboratories. Dolby и символ из двух букв D являются торговыми марками Dolby Laboratories.
- LEICA является зарегистрированным торговым знаком компании Leica Microsystems IR GmbH, а DICOMAR является зарегистрированным торговым знаком компании Leica Camera AG.
- Microsoft®, Windows®, Windows Vista®, DirectDraw®, DirectSound®, DirectX®, и Internet Explorer® являются зарегистрированными торговыми марками или торговыми марками Microsoft Corporation в США и/или в других странах.

- Microsoft, экранные снимки напечатаны с разрешения Microsoft Corporation.
- IBM, PC/AT и PowerPC являются зарегистрированными торговыми марками International Business Machines Corporation в США.
- Intel®, Core™ и Pentium® являются зарегистрированными торговыми марками или торговыми марками Intel Corporation в США и в других странах.
- Macintosh и Mac OS являются зарегистрированными торговыми марками или торговыми марками Apple Inc. в США и/или в других странах.
- Другие названия систем и продуктов, упомянутые в данном руководстве, являются, как правило, зарегистрированными торговыми марками или торговыми марками производителей, разрабатывавших систему или относящиеся к ней продукты.

Содержание

Информация для вашей безопасности

2

Перед использованием

Свойства 7

Вспомогательное оборудование 9

Обозначение и назначение частей

камеры 10

Использование ЖКД 13

Пользование пультом дистанционного

управления 13

Жесткий диск и карта SD 15

Относительно внутреннего жесткого

диска и карт памяти, которые могут

использоваться в данной камере 15

Относительно карт памяти SD 15

Предосторожности при обращении с

жестким диском 18

Индикатор обращения 19

Установка

Электропитание 20

Зарядка аккумулятора 20

Подключение к розетке переменного

тока 24

Включение и выключение камеры 24

Установка/извлечение карты SD 25

Выбор режима 26

Как пользоваться джойстиком 26

Переключение языка 31

Использование экрана меню 32

Установка даты и времени 33

Настройка ЖКД 34

Съемка

Перед съемкой 36

Съемка фильмов 38

Имеющиеся для видео режимы и

время съемки 40

Фотосъемка 42

Число пикселей и качество изображения

для фотографирования 45

Различные функции съемки 46

Функция наезд/отъезд 46
Съемка самого себя 47
Съемка с осветительной лампой 47
Функция компенсации переотраженного
света 48
Функция плавное появление/плавное
исчезновение 49
Режим смятения телесных оттенков 50
Функция телемакросъемки 50
Функция цветного ночного видения 51
Съемка с автоспуском 51
Функция съемки по направляющим 52
Широкоформатный режим 52
Функция стабилизации изображения 53
Функция снижения шума ветра 53
Функции ручной съемки 54
Режим съемки 54
Ручная фокусировка 55
Баланс белого 56
Ручная установка
выдержки/диафрагмы 58

Воспроизведение

Воспроизведение видео 60

Показ фотографий 65

Редактирование

Редактирование сцен 67

Удаление сцен 67

Блокировка сцен видеофильма 68

Использование списков

воспроизведения 68

Что такое список воспроизведения? 68

Создание нового списка 69

Воспроизведения 69

Воспроизведение списка 70

Редактирование списка 70

воспроизведения 70

Редактирование фотографий 73

Удаление файлов фотографий 73

Блокирование файлов фотографий 74

Установка DPOF 74

Копирование файлов фотографий 75

Свойства

■ Увеличенная продолжительность записи!

На внутренний жесткий диск емкостью 30 Гб помещается информация примерно с 22-х 8-ми см. DVD-дисков.

Также имеется возможность записи фото и видео на карту памяти SD.

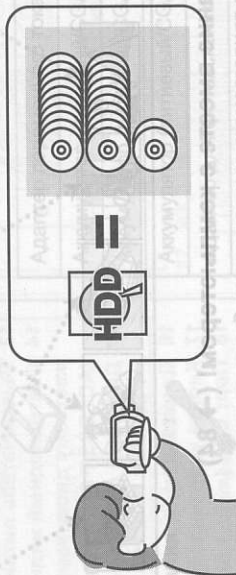

■ Удобство записи! (→ 38)

Нет необходимости поиска начала записи.

Новая запись не удаляет ранее записанные сцены.

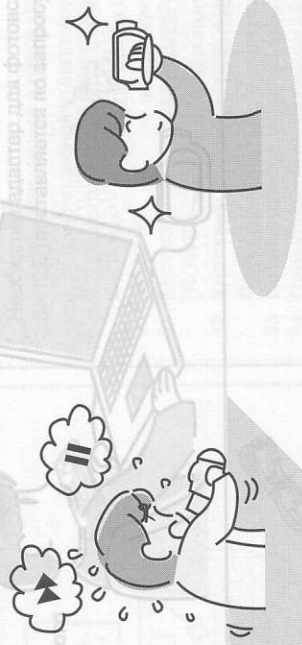

■ Удобство воспроизведения! (→ 60)

Записанные сцены отображаются в виде миниатюр.

Легкость нахождения тех сцен, которые необходимо просмотреть.

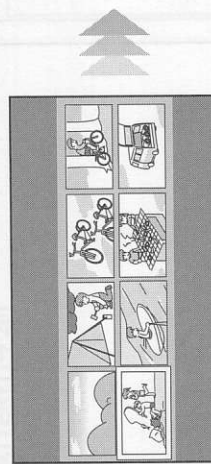

Другие

Меню	95
Список меню	95
Другие меню	96
Индикация	97
Индикация	97
Сообщения	100
Функции, которые не могут быть использованы одновременно	103
Часто задаваемые вопросы	104
Устранение неполадок	106
На что необходимо обратить внимание при использовании	112
Определение терминов	115
Технические характеристики	118
Количество изображений, которые можно записать на жесткий диск или карту SD	121

Управление жестким диском и картой

Управление жестким диском	77
Форматирование жесткого диска	77
Отображение информации о жестком диске	77
Управление картой памяти	78
Форматирование SD карты	78

Использование с другими устройствами

С телевизором	79
Воспроизведение на телевизоре	79
С DVD-проигрывателем	80
Копирование записей на DVD-проигрыватель	80
С видеомagniфоном	81
Копирование изображений на другие видео устройства	81
С принтером (PictBridge)	82

Использование вместе с компьютером

Перед использованием камеры с компьютером	84
Что можно сделать с ПК	84
Операционная среда	85
Лицензионное соглашение с пользователем	87
Установка	88
Установка VideoCam Suite	88
Деинсталляция программного обеспечения	89
Подключение и распознавание	90
Процедуры подключения и распознавания	90
О дисплее ПК	90
Безопасное отсоединение кабеля USB	91
Использование VideoCam Suite	92
Чтение инструкции по использованию программного обеспечения	92
Функция КОП. НА DVD	93
При использовании Macintosh	94

■ Редактирование сцен! (→ 67, 68)

Имеется возможность создания собственных списков воспроизведения из сцен, записанных на жестком диске.

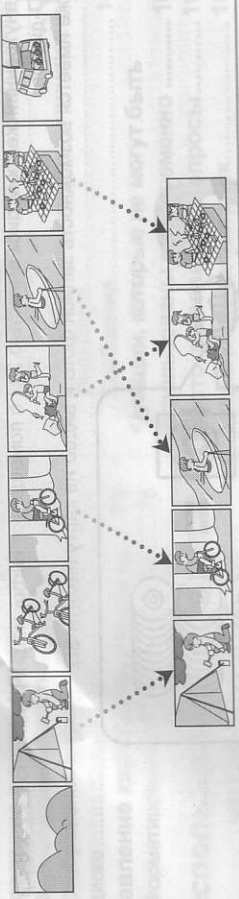





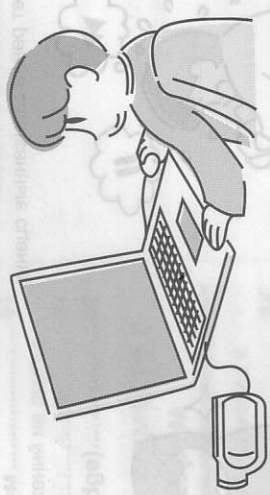



■ Использование вместе с компьютером! (→ 84)

При использовании прилагаемого программного обеспечения имеется возможность создания резервной копии сцен, снятых на данной камере, на DVD-диске с помощью всего одной кнопки. Также имеется возможность записи собственных дисков DVD-Video путем экспорта сцен на компьютер и последующего их редактирования.



Вспомогательное оборудование

Перед началом использования камеры проверьте вспомогательное оборудование.

- Аккумулятор** 
- Адаптер переменного тока** 
- Кабель электропитания постоянного тока** 
- Кабель AVIS (аудио/видео, S-video)** 
- Кабель электропитания переменного тока** 
- Пульт дистанционного управления** 
- Элемент питания пуговичного типа** 
- Кабель USB** 
- CD-ROM** 

Дополнительное вспомогательное оборудование

Некоторые дополнительное оборудование может быть недоступно в некоторых странах.

- Адаптер переменного тока (VW-AD11E)**
- Аккумулятор (литиевый/CGA-DU12/1150 мАч)**
- Аккумулятор (литиевый/CGA-DU14/1360 мАч)**
- Аккумулятор (литиевый/CGA-DU21/2040 мАч)**
- Адаптер для фотовспышки (VW-SK12E)**
- Накамерный свет (VW-LDC102E)***
- Лампочка для накамерного света (VZ-LL10E)**
- Штатив (VW-CT45E)**

* Необходим адаптер для фотовспышки VW-SK12E (поставляется по запросу).

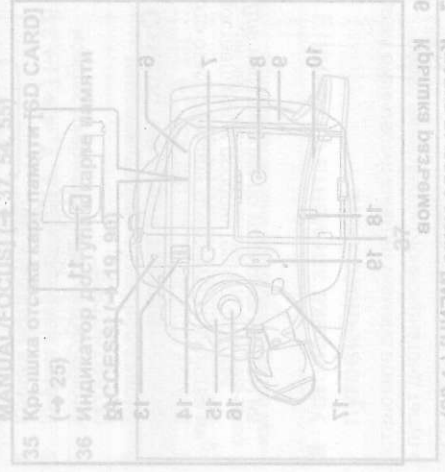

Обозначение и назначение частей камеры

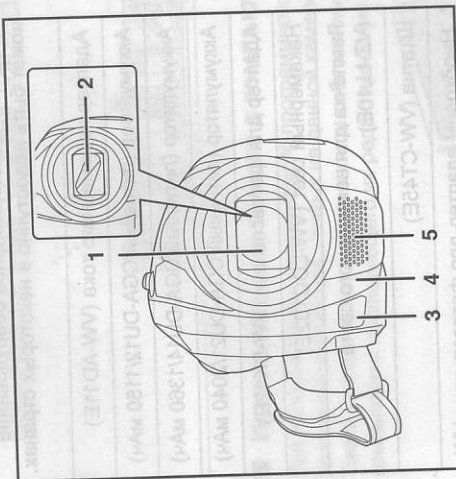

1 Объектив (LEICA DICOMAR)

- Не прикрепляйте конверсионную линзу или фильтр к данному устройству, так как это может привести к виньетированию.

- 2 Крышка объектива (→ 47)
- 3 Осветительная лампа (→ 57)
- 4 Датчик баланса белого (→ 57)
- 5 Датчик сигналов дистанционного управления (→ 14)
- 5 Микрофон (встроенный, стерео)

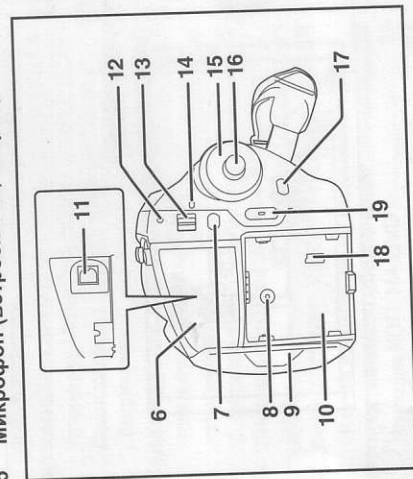

- 6 Крышка разъемов
- 7 Кнопка вызова меню [MENU] (→ 32)

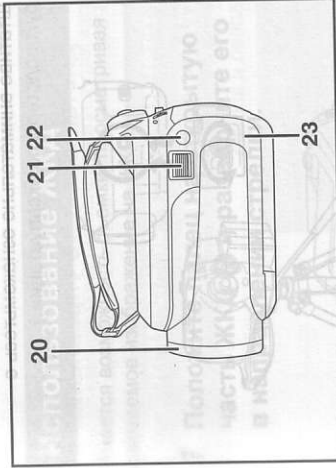

20 Кольцо открывания/закрывания крышки объектива (→ 12)

- 21 При записи: Ручка изменения фокусного расстояния [W/T] (→ 46)
- 21 При воспроизведении: Ручка регулировки громкости [-VOL+] (→ 63)
- 22 Кнопка покадровой съемки [O] (→ 42)
- 23 Светодиодный индикатор (→ 97)

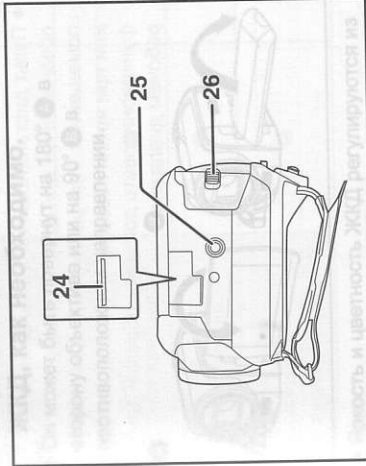

- 24 Отсек карты (→ 25)
- 25 Отверстие для штатива (→ 12)
- 26 Ручка извлечения аккумулятора [BATTERY] (→ 20)

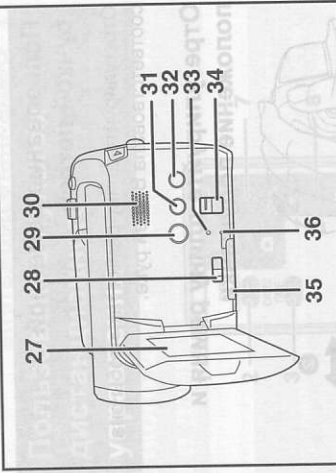

27 ЖКД (→ 13)

По причине ограничений технологии производства жидкокристаллических экранов на экране ЖКД может быть несколько мелких ярких или темных точек. Тем не менее, это не является неисправностью и не влияет на записанные изображения.

- 28 Ручка открывания отсека карты памяти (→ 25)
- 29 Кнопка DVD COPY (копирование DVD-диска) [DVD COPY] (→ 93)
- 30 Динамик
- 31 Кнопка выключения ЖК-экрана [POWER LCD PLUS] (→ 35)
- 32 Кнопка включения осветительной лампы [LIGHT] (→ 47)
- 33 Кнопка сброса [RESET] (→ 110)
- 34 Переключатель режимов [AUTO/MANUAL/FOCUS] (→ 37, 54, 55)
- 35 Крышка отсека карт памяти [SD CARD] (→ 25)
- 36 Индикатор доступа к карте памяти [ACCESS] (→ 19, 90)

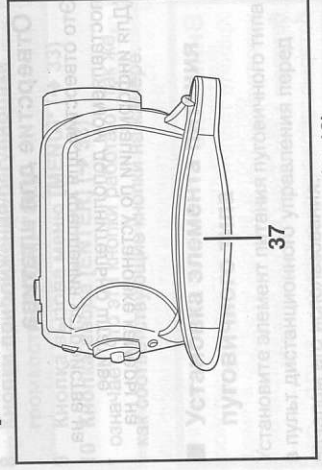

- 37 Ременная ручка-петля (→ 12)

Пользование ремной ручкой-петлей

Отрегулируйте длину ремня так, чтобы она соответствовала Вашей руке.

Отрегулируйте длину ремня и положение подушечки.

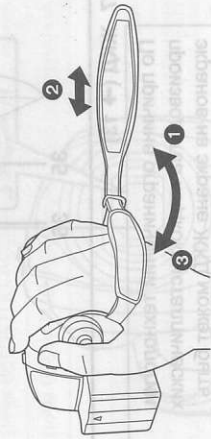

- 1 Переверните ремень.
- 2 Отрегулируйте длину.
- 3 Установите ремень на место.

Пользование крышкой объектива

Для защиты объектива следует закрывать его крышку.

Поверывание кольца открывания/закрывания объектива.

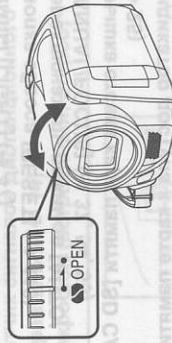

Отверстие для штатива

Это отверстие для крепления устройства на поставляемом дополнительно штативе. (Для информации по установке камеры на штативе см. главу 17.)

штативе внимательно ознакомьтесь с руководством по эксплуатации.)

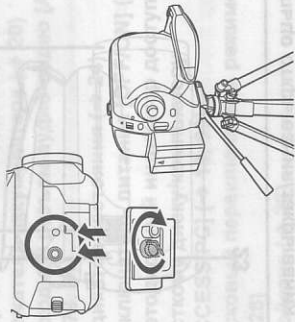

- При использовании штатива крышка отсека карты не может быть открыта. Вставьте карту SD до установки камеры на штатив. (→ 25)

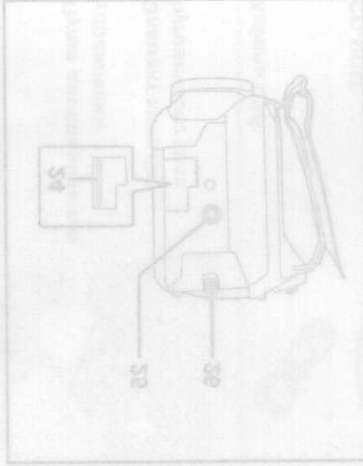

Использование ЖКД

Имеется возможность съемки, просматривая снимаемое изображение на ЖКД.

- 1 Положите палец на открытую часть ЖКД **A** и разверните его в направлении стрелки.

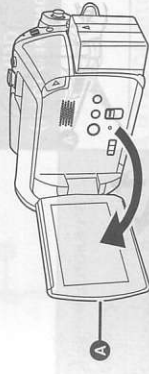

- Он может открываться на угол до 90°.

- 2 Отрегулируйте угол поворота ЖКД, как необходимо.

- Он может быть повернут на 180° **A** в сторону объектива или на 90° **B** в противоположном направлении.



- Яркость и цветность ЖКД регулируются из меню. (→ 34)
- Если открывать или поворачивать дисплей с силой, камеру можно повредить или сломать.

Пользование пультом дистанционного управления

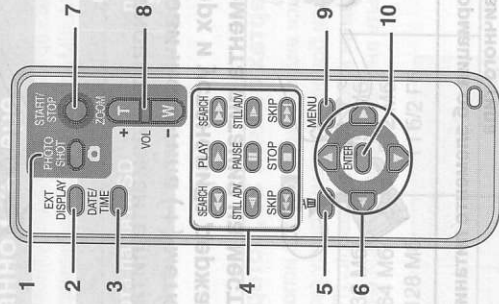

- 1 Кнопка фотосъемки [PHOTO SHOT, **○**]*
- 2 Кнопка отображения информации на экране [EXT DISPLAY] (→ 80)
- 3 Кнопка даты/времени [DATE/TIME] (→ 34)
- 4 Кнопки управления воспроизведением (→ 61)
- 5 Кнопка удаления []*
- 6 Кнопки направления [Δ, ▽, ◀, ▶] (→ 33)
- 7 Кнопка включения/остановки записи [START/STOP]*
- 8 Кнопки приближения/регулировки громкости [ZOOM, VOL]*
- 9 Кнопка вызова меню [MENU]* (→ 33)
- 10 Кнопка ввода [ENTER] (→ 33)

* означает, что эти кнопки работают так же, как соответствующие кнопки на камере.

Установка элемента питания

Установите элемент питания пуговичного типа в пульт дистанционного управления перед началом его использования.

- 1 Выдвиньте держатель элемента питания А, нажав на запорное устройство.**

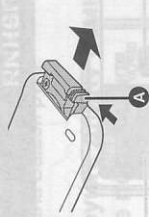

- 2 Установите элемент питания пуговичного типа (+) меткой вверх и установите держатель элемента питания на место.**



■ Информация об элементе питания

- При разрядке элемента питания пуговичного типа замените его на новый (номер детали: CR2025). Обычно зарядка элемента питания хватает приблизительно на 1 год, но это зависит от частоты его эксплуатации.
- Храните элемент питания пуговичного типа в недоступном для детей месте.

ВНИМАНИЕ

Опасность взрыва батарей при неправильной установке. Замена батареи выполняется только на идентичную или эквивалентную батарею, рекомендованную производителем. Утилизация отработанных батарей выполняется в соответствии с инструкциями производителя.

Внимание

Храните таблеточную батарею в месте, недоступном для детей. Не кладите батарею в рот. Если Вы проглотили батарею, обратитесь к врачу.

Жесткий диск и карта SD

Данная камера может использоваться для записи фото и видео на жесткий диск и карту SD. Эта камера может использоваться для записи фото и видео на жесткий диск и карту SD. Эта камера может использоваться для записи фото и видео на жесткий диск и карту SD.

Относительно внутреннего жесткого диска и карт памяти, которые могут использоваться в данной камере

Значок диска на экране	Внутренний HDD (жесткий диск)	Карта памяти SD	Карта памяти SDHC
Обозначение в данном руководстве	HDD	SD	
Емкость	30 Гб*1	8 Мб/ 16 Мб 32 Мб/ 64 Мб/ 128 Мб	256 Мб/ 512 Мб/ 1 Гб/2 Гб
Функции			
Запись видеofilmов	●	●*2	●
Запись фотографий	●	●	●
Создание списков воспроизведения	●	●	●

*1 Часть места на жестком диске емкостью 30 Гб используется для форматирования, управления файлами и других целей. 30 Гб - это 30,000,000,000 байт. Фактически полезная емкость меньше.
*2 Не может быть гарантировано при эксплуатации видеокамеры.

Относительно карт памяти SD

Данной устройством совместимо с картами памяти как формата SD, так и формата SDHC. Можно использовать только карты формата SDHC на устройствах, совместимых с ними. Нельзя использовать карты формата SDHC на устройствах, совместимых только с картами формата SD. (При использовании карты памяти формата SDHC на другом устройстве необходимо сначала ознакомиться с инструкциями по эксплуатации этого устройства.)
• Для целей настоящего руководства карты памяти SD и SDHC называются "карта SD".

- Данная камера поддерживает карты SD, отформатированные в системе FAT12 и системе FAT16, в соответствии с характеристиками карт памяти SD, и карты памяти SDHC, отформатированные в системе FAT32.
- Для форматирования карт SD используйте данную камеру. Если карта SD форматруется на других устройствах (например, на компьютере), это может занять больше времени, и она может оказаться непригодной для использования. (→ 78)
- При использовании карты памяти SD, на которую данные записывались много раз, время, оставшееся для записи, может быть снижено.
- Храните карту памяти в недоступном для детей месте для предотвращения ее проглатывания.
- Карту MultiMediaCard в данной камере использовать невозможно.
- Когда переключатель защиты от записи **A** на карте памяти SD закрыт, запись, удаление или редактирование данных на карте невозможно.



■ О картах памяти SD, которые можно использовать для записи видео
Для записи видео рекомендуется использовать карты памяти SD, соответствующие классу Class 2 или более высокому классу скорости записи SD, или следующие карты памяти SD, выпускаемые компанией Panasonic. (При использовании других типов карт памяти SD запись может быть внезапно прервана при видеосъемке.)

Высокая скорость карт памяти SD	Class 2 Карта памяти SD/SDHC	Class 4 Карта памяти SD/SDHC	Class 6 Карта памяти SD/SDHC
256 Мб	RP-SDH256	RP-SDR256	—
512 Мб	RP-SDK512	RP-SDR512	—
1 Гб	RP-SDH01G	RP-SDR01G	RP-SDV01G
2 Гб	RP-SDK02G	RP-SDR02G	RP-SDV02G
4 Гб	—	RP-SDR04G	RP-SDV04G

- На следующие карты SD запись видео не гарантируется.
 - Карты памяти SD емкостью от 32 Мб до 128 Мб
 - Карты памяти SD емкостью от 256 Мб до 4 Гб, отличные от упомянутых выше
- Узнайте с последней информацией на следующем Интернет-сайте (данный Интернет-сайт доступен только на английском языке). Пожалуйста, используйте карту microSD, которая будет доступна в следующем формате: http://panasonic.jp/support/global/cs/ie_cam

■ Предосторожности при обращении

- Не касайтесь контактов на задней стороне карты памяти.
- Не подвержайте контакты карт воздействию влаги, загрязнению или запылению.
Внимание! Если контакты карты памяти SD загрязнены или запылены, это может вызвать повреждение контактов камеры или компьютера, к которому она подключена. Если вы заметили загрязнение или запыление контактов, немедленно выключите камеру и компьютер, к которому она подключена, и вытрите контакты чистой сухой тканью. Не используйте камеру или компьютер, к которому она подключена, до тех пор, пока контакты не будут очищены.

- Не помещайте карты в следующих местах:
 - Под воздействием прямых солнечных лучей.
 - В очень пыльных или влажных местах.
 - В непосредственной близости от нагревательных приборов.
 - Местах, подверженных значительным перепадам температур (при этом может образовываться конденсат).
 - Где имеется статическое электричество или электромагнитное излучение.
- Для защиты карт помещайте их обратно в футляры, когда они не используются.
- Электрические шумы, статическое электричество или поломка данной камеры или карты SD может привести к повреждению или удалению данных, хранящихся на карте SD. Рекомендуем важные данные сохранять в компьютере.

- Перед работой проверьте работоспособность карты SD:
 - Снимите карту SD, вставьте ее обратно в камеру и проверьте, правильно ли она работает. Если вы видите сообщение об ошибке на экране камеры, возможно, карта SD повреждена или не работает. В этом случае обратитесь к продавцу.
 - Проверьте, правильно ли вы вставили карту SD в камеру. Если вы видите сообщение об ошибке на экране камеры, возможно, карта SD повреждена или не работает. В этом случае обратитесь к продавцу.
- Если в то время, как светоскоростной индикатор находится в положении «ON», вы видите сообщение об ошибке на экране камеры, возможно, карта SD повреждена или не работает. В этом случае обратитесь к продавцу.
- Если в то время, как светоскоростной индикатор находится в положении «OFF», вы видите сообщение об ошибке на экране камеры, возможно, карта SD повреждена или не работает. В этом случае обратитесь к продавцу.

- Если вы видите сообщение об ошибке на экране камеры, возможно, карта SD повреждена или не работает. В этом случае обратитесь к продавцу.
- Если вы видите сообщение об ошибке на экране камеры, возможно, карта SD повреждена или не работает. В этом случае обратитесь к продавцу.
- Если вы видите сообщение об ошибке на экране камеры, возможно, карта SD повреждена или не работает. В этом случае обратитесь к продавцу.

- Если вы видите сообщение об ошибке на экране камеры, возможно, карта SD повреждена или не работает. В этом случае обратитесь к продавцу.
- Если вы видите сообщение об ошибке на экране камеры, возможно, карта SD повреждена или не работает. В этом случае обратитесь к продавцу.
- Если вы видите сообщение об ошибке на экране камеры, возможно, карта SD повреждена или не работает. В этом случае обратитесь к продавцу.

- Если вы видите сообщение об ошибке на экране камеры, возможно, карта SD повреждена или не работает. В этом случае обратитесь к продавцу.
- Если вы видите сообщение об ошибке на экране камеры, возможно, карта SD повреждена или не работает. В этом случае обратитесь к продавцу.
- Если вы видите сообщение об ошибке на экране камеры, возможно, карта SD повреждена или не работает. В этом случае обратитесь к продавцу.

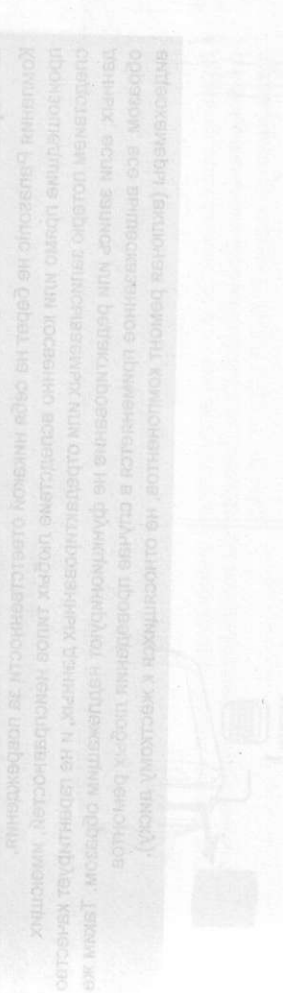

Предосторожности при обращении с жестким диском

На данной камере имеется встроенный жесткий диск. Жесткий диск является высокоточным устройством, поэтому при обращении с ним следует проявлять осторожность.

■ Запрещено трясти или ударять жесткий диск.

Жесткий диск может более на распознаться или записи или воспроизведены могут быть более невозможными. В особенности, запрещено трясти или ударять жесткий диск во время записи или воспроизведения.

■ Запрещено бросать видеокамеру.

Жесткий диск может быть поврежден, если на видеокамеру воздействовал сильный удар вследствие падения.

На данной видеокамере имеется функция защиты от падения для предохранения жесткого диска от повреждения при падении видеокамеры. Если обнаруживается, что видеокамера упала во время видеосъемки, может быть записан звуковой сигнал системы защиты жесткого диска. Также если система защиты обнаруживает, что видеокамера постоянно падает, съемка или воспроизведение могут быть остановлены.

■ Следите за температурой видеокамеры

Если температура поднимается слишком высоко или опускается слишком низко, дальнейшая съемка или воспроизведение могут быть невозможны. При выходе температуры за пределы рабочего диапазона видеокамеры на ее ЖКД отобразится предупредительное сообщение. (→ 100)

■ Не пользуйтесь видеокамерами в местах с низким атмосферным давлением

При использовании видеокамеры на высоте более 3000 м, жесткий диск может быть поврежден.

■ Во избежание потери информации делайте резервные копии важных данных.

В целях резервного копирования периодически сохраняйте отснятый материал на компьютере, DVD-дисках и т.д. SD-карты имеют емкость 2, 4, 8, 16, 32, 64, 128 МБ. При повреждении жесткого диска, записанные на него данные не могут быть восстановлены.

■ Гарантия от потери записанных данных

Компания Rapasonic не берет на себя никакой ответственности за повреждение, произошедшие прямо или косвенно вследствие любых типов неисправностей, имеющих следствием потерю записываемых или отредактированных данных, и не гарантирует качество данных, если запись или редактирование не функционируют надлежащим образом. Таким же образом, все вышесказанное применяется в случае проведения любых ремонтов видеокамеры (включая ремонт компонентов, не относящихся к жесткому диску).

Индикатор обращения

■ Светодиодный индикатор ACCESS/PC

Когда камера обращается к жесткому диску (чтение, запись, воспроизведение, удаление и т.д.), загорается светодиодный индикатор ACCESS/PC.

Если в то время, как светодиодный индикатор ACCESS/PC горит, производятся следующие действия, данные, записанные на жестком диске, могут быть повреждены или видеокамера может работать неправильно.

- Сильная тряска или удары видеокамеры
- Работа с переключателем OFF/ON или дисковым переключателем режимов
- Извлечение аккумулятора или отсоединение адаптера переменного тока

■ Индикатор доступа к карте памяти

Когда камера обращается к карте SD (чтение, запись, воспроизведение, удаление и т.д.), светодиодный индикатор обращения горит.

Если в то время, как светодиодный индикатор обращения горит, производятся следующие действия, данные, записанные на карте SD, могут быть повреждены или камера может работать неправильно.

- Открывание крышки отсека карты памяти
- Извлечение карты SD
- Работа с переключателем OFF/ON или дисковым переключателем режимов
- Извлечение аккумулятора или отсоединение адаптера переменного тока

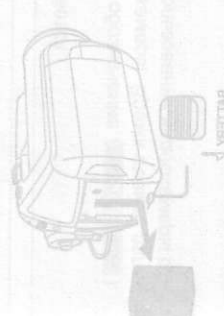
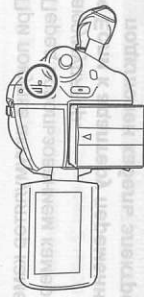

Электроснабжение

Зарядка аккумулятора

При покупке аккумулятор камеры не заряжен. Перед использованием камеры зарядите аккумулятор.

- Если к адаптеру переменного тока подключен кабель электропитания постоянного тока, аккумулятор не заряжается. Отключите кабель постоянного тока от адаптера переменного тока.

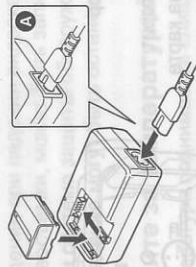

- 1** Подсоедините кабель электропитания переменного тока к адаптеру переменного тока и к электрической розетке.

- 2** Установите аккумулятор в его держатель, выровняв по метке, и надежно вставьте его.

- Выходная вилка кабеля переменного тока не плотно подсоединяется к адаптеру переменного тока. Как показано на **А**, там имеется зазор.

- Светодиодный индикатор зарядки

Горит: Зарядка завершена

Выключается: Зарядка завершена
Мигает: Аккумулятор переразряжен (чрезмерно разряжен). Через некоторое время светодиодный индикатор загорится, и начнется зарядка в нормальном режиме. Если температура аккумулятора слишком высока или низка, светодиодный индикатор CHARGE мигает, при этом время зарядки будет больше обычного.

- Время зарядки аккумулятора (→ 22)
- Рекомендуется использовать аккумуляторы Rapasolis. (→ 9)
- При использовании других марок аккумуляторов их качество не гарантируется.

Установка аккумулятора

Нажмите аккумулятор на его держатель и плавно задвиньте его до щелчка.



Извлечение аккумулятора

Сдвинув ручку BATTERY, сдвиньте аккумулятор для извлечения.



- Присдерживайте аккумулятор рукой, чтобы он не упал.

- Прежде чем извлечь аккумулятор, установите переключатель OFF/ON в положение OFF и убедитесь в том, что индикатор состояния не горит.
- Не нагревайте и не бросайте в огонь.
- Не оставляйте блок аккумулятора в автомобиле, который долгое время пребывает под воздействием прямого солнечного света с закрытыми окнами и дверцами.

ВНИМАНИЕ

Опасность взрыва батарей при неправильной установке. Замена батарей выполняется только на идентичную или эквивалентную батарею, рекомендованную производителем. Утилизация отработанных батарей выполняется в соответствии с инструкциями производителя.

Факторы окружающей среды	Средняя температура	Время зарядки	Время работы	Время хранения	Время ожидания	Время зарядки
Выходная вилка адаптера переменного тока	15 °C	10 ч	10 ч	10 ч	10 ч	10 ч
Выходная вилка адаптера переменного тока	15 °C	10 ч	10 ч	10 ч	10 ч	10 ч
Выходная вилка адаптера переменного тока	15 °C	10 ч	10 ч	10 ч	10 ч	10 ч
Выходная вилка адаптера переменного тока	15 °C	10 ч	10 ч	10 ч	10 ч	10 ч
Выходная вилка адаптера переменного тока	15 °C	10 ч	10 ч	10 ч	10 ч	10 ч
Выходная вилка адаптера переменного тока	15 °C	10 ч	10 ч	10 ч	10 ч	10 ч
Выходная вилка адаптера переменного тока	15 °C	10 ч	10 ч	10 ч	10 ч	10 ч
Выходная вилка адаптера переменного тока	15 °C	10 ч	10 ч	10 ч	10 ч	10 ч
Выходная вилка адаптера переменного тока	15 °C	10 ч	10 ч	10 ч	10 ч	10 ч
Выходная вилка адаптера переменного тока	15 °C	10 ч	10 ч	10 ч	10 ч	10 ч
Выходная вилка адаптера переменного тока	15 °C	10 ч	10 ч	10 ч	10 ч	10 ч

- При снятии аккумулятора выключите питание.
- При работе с аккумулятором избегайте попадания влаги на аккумулятор.
- Если аккумулятор сильно разряжен, его можно использовать в течение короткого времени.
- Если аккумулятор сильно разряжен, его можно использовать в течение короткого времени.
- Если аккумулятор сильно разряжен, его можно использовать в течение короткого времени.

Время зарядки и время съемки





Время, указанное в таблице ниже, приведено для температуры 25 °C и влажности 60%. Если температура выше или ниже 25 °C, время зарядки будет больше.

- **Время зарядки**
- Время зарядки, указанное в таблице, является приблизительным.
- "2 h 25 min" означает 2 часа 25 минут.

Номер модели аккумулятора	Напряжение/емкость	Время зарядки
Входящий в комплект поставки аккумулятор/CGA-DU12 (дополнительно)	7,2 В/1150 мАч	2 h 25 min
CGA-DU14 (дополнительно)	7,2 В/1360 мАч	2 h 45 min
CGA-DU21 (дополнительно)	7,2 В/2040 мАч	3 h 55 min

- **Время съемки**
- Действительное время съемки определяется временем съемки при многократных началах/остановках съемки, включении/отключении видеокамеры, перемещениях ручки приближения/удаления.
- "2 h 5 min" означает 2 часа 5 минут.

Номер модели аккумулятора	Напряжение/емкость	Носитель для записи	Максимальное время непрерывной съемки	Фактическое время съемки
Входящий в комплект поставки аккумулятор/CGA-DU12 (дополнительно)	7,2 В/1150 мАч	HDD	2 h 5 min	55 min
		SD	2 h 20 min	1 h
CGA-DU14 (дополнительно)	7,2 В/1360 мАч	HDD	2 h 30 min	1 h 5 min
		SD	2 h 45 min	1 h 15 min
CGA-DU21 (дополнительно)	7,2 В/2040 мАч	HDD	3 h 45 min	1 h 40 min
		SD	4 h 10 min	1 h 50 min

- При снижении емкости аккумулятора индикация изменяется.
- При полной разрядке аккумулятора на дисплее мигает обозначение  →  →  → .
- Время съемки зависит от условий эксплуатации видеокамеры. Время съемки является приблизительным. Время съемки сокращается при использовании видеокамеры с включенным путем нажатия кнопки POWER LCD PLUS ЖКД.

- После использования или зарядки аккумуляторы нагреваются. Камера также нагревается во время использования. Это не является неисправностью.
- Обратите внимание, что при использовании при низких температурах время работы аккумулятора сокращается. Рекомендуется заряжать запасной аккумулятор для использования во время записи.
- Перезаряжаемая батарейка может перезаряжаться около 300 раз.

Лодка камеры не перемещается вперед и назад в ответ на многократное нажатие кнопки SD.

Установка аккумулятора SD карты

Перед установкой аккумулятора SD убедитесь, что аккумулятор SD установлен в камеру правильно. ON установка аккумулятора SD.

Если карта SD установлена неправильно, камера не будет работать. Проверьте, правильно ли установлена карта SD.

1 Установка аккумулятора SD

Откройте крышку аккумулятора и вставьте аккумулятор в камеру. Если камера не работает, проверьте, правильно ли установлена карта SD.

2 Проверка аккумулятора SD

Проверьте, правильно ли установлена карта SD. Если камера не работает, проверьте, правильно ли установлена карта SD.

3 Проверка аккумулятора SD

Проверьте, правильно ли установлена карта SD. Если камера не работает, проверьте, правильно ли установлена карта SD.

Индикация состояния аккумулятора и камеры отображается на дисплее. Проверьте, правильно ли установлена карта SD.

Лодка камеры не перемещается вперед и назад в ответ на многократное нажатие кнопки SD.

Установка аккумулятора SD карты

Перед установкой аккумулятора SD убедитесь, что аккумулятор SD установлен в камеру правильно. ON установка аккумулятора SD.

Если карта SD установлена неправильно, камера не будет работать. Проверьте, правильно ли установлена карта SD.

1 Установка аккумулятора SD

Откройте крышку аккумулятора и вставьте аккумулятор в камеру. Если камера не работает, проверьте, правильно ли установлена карта SD.

2 Проверка аккумулятора SD

Проверьте, правильно ли установлена карта SD. Если камера не работает, проверьте, правильно ли установлена карта SD.

3 Проверка аккумулятора SD

Проверьте, правильно ли установлена карта SD. Если камера не работает, проверьте, правильно ли установлена карта SD.

Индикация состояния аккумулятора и камеры отображается на дисплее. Проверьте, правильно ли установлена карта SD.

Подключение к розетке переменного тока

При подключении сетевого адаптера устройство переходит в режим ожидания. Основная схема устройства всегда находится в "активном" состоянии при подключении сетевого адаптера к электросети.

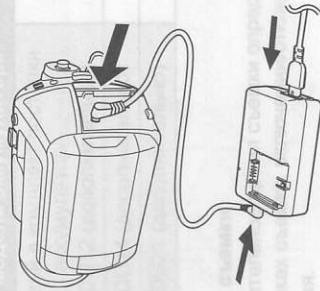

1 Подключите кабель электропитания переменного тока к адаптеру переменного тока и электрической розетке.

2 Подключите кабель электропитания постоянного тока к адаптеру переменного тока.

3 Подключите кабель электропитания постоянного тока к камере.

- Не используйте кабель электропитания постоянного тока с любых другими устройствами, так как он предназначен только для данной камеры. Не используйте кабели электропитания переменного тока от любых других устройств для данной камеры.
- Когда к адаптеру переменного тока подключен кабель электропитания

постоянного тока, аккумулятор не заряжается.

Включение и выключение камеры

- Откройте крышку объектива перед включением видеокамеры для съемки. (→ 12) Если камера включается при закрытой крышке объектива, автоматическая настройка баланса белого (→ 115) может работать неправильно.

Как включить камеру

Установите переключатель OFF/ON в положение ON.

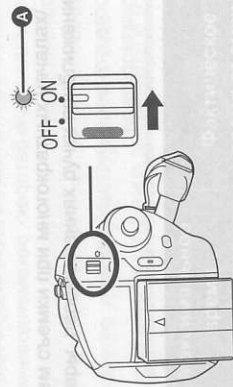

Индикатор состояния **A** загорится, и видеокамера включится.

- При первом включении устройства появится запрос о настройке даты и времени. Выберите [ДА] и установите дату и время. (→ 33)

- При первом включении видеокамеры отобразится экран выбора носителя, на который необходимо произвести запись видео и фото изображений. Выберите [HDD] или [КАРТА SD] для каждого типа изображений и затем нажмите джойстик.

- Камера не выключится во время съемки, даже если ЖКД будет закрыт.

Установите переключатель OFF/ON в положение OFF, когда камера не используется.

Установка/извлечение карты SD

Перед установкой/извлечением карты SD убедитесь в том, что переключатель OFF/ON установлен в положение OFF.

Если карта SD вставляется или извлекается, когда переключатель OFF/ON установлен в ON, камера может работать неправильно или записанные на карте SD данные могут быть потеряны.

1 Установите переключатель OFF/ON в положение OFF для выключения камеры.

- Убедитесь в том, что индикатор состояния погас.

2 Откройте ЖКД и затем сдвиньте ручку открывания отсека для карты памяти **A**, чтобы открыть его.

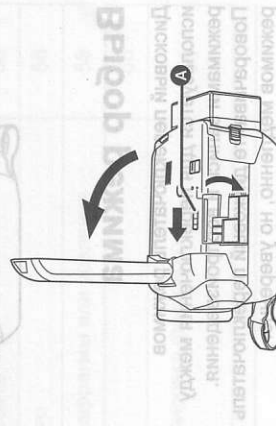

Как выключить камеру

Установите переключатель OFF/ON в положение OFF.



Индикатор состояния **A** погаснет при выключении видеокамеры.

Как включить и выключить видеокамеру при помощи ЖКД

Когда переключатель OFF/ON установлен в положение ON, видеокамеру можно включить и выключить с помощью ЖКД, когда она работает в режиме съемки видео или фото.

Чтобы включить камеру Откройте ЖКД.



Индикатор состояния загорится, и камера включится.

Чтобы выключить камеру Закройте ЖКД.



Индикатор состояния погаснет и камера выключится.

3 Вставьте/извлеките карту SD в/из отсека карты.

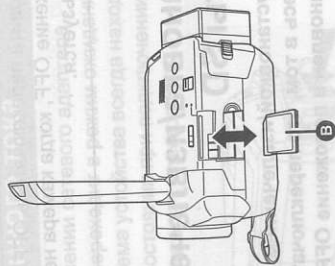

- При установке карты памяти SD поверните сторону с этикеткой **В** вверх и нажмите на нее прямо, чтобы она вошла в отсек до упора.
- При извлечении карты SD, нажмите на центр карты SD, а затем извлеките ее.

4 Надежно закройте крышку отсека карты.

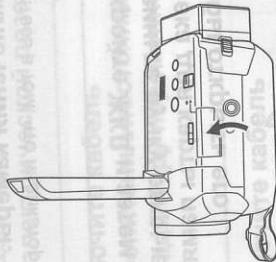

Выбор режима

Дисковый переключатель режимов используется для переключения между режимами записи и воспроизведения. Поворачивайте дисковый переключатель режимов медленно, но уверенно.

Поверните переключатель режимов и установите желаемый символ режима в положение, указанное на рисунке.

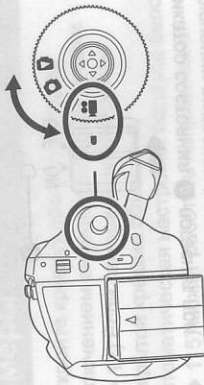

- Режим съемки видео (→ 38)**
Используется для видеосъемки.
- Режим воспроизведения видео (→ 60)**
Используется для воспроизведения видеофильмов.
- Режим съемки фото (→ 42)**
Используется для фотосъемки.
- Режим просмотра фотографий (→ 65)**
Используется для показа фотоизображений.

- Не прилагайте чрезмерных усилий при поворачивании дискового переключателя.

Как пользоваться джойстиком

Для того, чтобы камерой было удобно управлять одной рукой, на ней имеется джойстик для выбора функций, выполнения действий и т.д.

Основные операции

Операции на экране меню и выбор файлов на экране просмотра миниатюр и т.д.
Наклоните джойстик вверх, вниз, влево или вправо, чтобы выбрать

1 Наклоняйте джойстик вверх, вниз, влево или вправо для выбора цены, которую необходимо воспроизвести, и нажмите на джойстик.

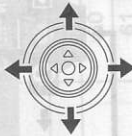

- 1 Выбор наклоном вверх.
- 2 Выбор наклоном вниз.
- 3 Выбор наклоном влево.
- 4 Выбор наклоном вправо.
- 5 Нажмите джойстик для выбора пункта.
- 6 Работа с экранным меню (→ 32)

Действия во время съемки

- ◇ Поверните дисковый переключатель режимов для выбора или .

1 Нажмите на центр джойстика и на экране отобразятся иконки.



- При повторном нажатии на середину джойстика иконки исчезнут.
- Изображение на экране изменится при каждом наклоне джойстика вниз.

2 Наклоняйте джойстик вверх, влево или вправо для выбора пункта.

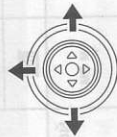

- При каждом нажатии на середину джойстика значок функции появляется или исчезает.

2 Наклоняйте джойстик вверх, вниз, вправо или влево для управления.



- Выбранная сцена воспроизведется в полноэкранном режиме.
- На экране автоматически отображаются значок функции.

Действия при воспроизведении

- ◇ Поверните дисковый переключатель режимов для выбора или .

Режим воспроизведения видео

Настройка приводит к изменению изображения, отображаемого экраном. Выберите функцию AUTO/MANUAL/FOCUS в положении AUTO в режиме



Значок	Направление	Функция	Страница
▶/	▲	Воспроизведение/пауза	60
■	▼	Остановка воспроизведения и показ миниатюр	60
◀◀	◀	Пропустить назад	60
▶▶	▶	Пропустить вперед	61
◀	◀	Медленное воспроизведение назад/покадровое воспроизведение (во время паузы)	62
▶▶	▶	Пропустить	60
▶▶	▶	Вперед	61
▶	▶	Медленное воспроизведение вперед/покадровое воспроизведение (во время паузы)	62

Режим съемки фото



Значок	Направление	Функция	Страница
(1/2)	▲	Компенсация переотраженного света	48
	▼	Автоспуск	51
	▶	Режим справки	31
(2/2)	▼	Режим смягчения теплых оттенков	50
	▶	Телемакросъемка	50
	▲	Баланс белого	56
	▼	Величина диафрагмы или усиления	58
	▶	Выдержка	58
В режиме ручной фокусировки (4/4)	◀▶	Ручная регулировка фокусного расстояния	55

О значках функций, отображаемых в каждом режиме

Об автоматическом и ручном режимах (→ 37)

Режим съемки видео

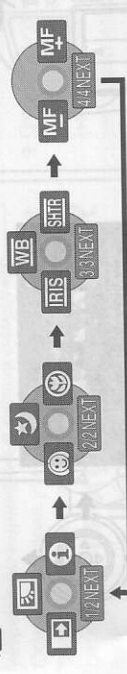

Значок	Направление	Функция	Страница
(1/2)	▲	Компенсация переотраженного света	48
	▼	Главный переход	49
	▶	Режим справки	31
(2/2)	▲	Цветное ночное видение	51
	▼	Режим смягчения теплых оттенков	50
	▶	Телемакросъемка	50
	▲	Баланс белого	56
	▼	Величина диафрагмы или усиления	58
	▶	Выдержка	58
В режиме ручной фокусировки (4/4)	◀▶	Ручная регулировка фокусного расстояния	55

- Затененные значки функций не отображаются во время съемки.

Выбор режима

Дисковый переключатель режимов используется для переключения между режимами съемки и воспроизведения. Поворачивайте диск переключателя режимов медленно, но уверенно.

Операции на экране меню и выбор файлов на экране отображаются на экране. Нажмите диск переключателя режимов влево или вправо, чтобы выбрать режим или функцию. Нажмите диск переключателя режимов вверх, вниз, влево или вправо, чтобы выбрать функцию или функцию. Нажмите диск переключателя режимов вверх, вниз, влево или вправо, чтобы выбрать функцию или функцию.

Режим воспроизведения фотографий

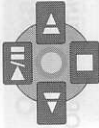

Значок	Направление	Функция	Страница
	▲	Показ слайдов/пауза	65
	▼	Остановка воспроизведения и показ миниатюр	65
	◀	Показ предыдущей картинки (во время паузы)	65
	▶	Показ следующей картинкой (во время паузы)	65

Для выхода из режима справки

Нажмите на кнопку MENU или выберите [EXIT].



- При работе в режиме справки функции не устанавливаются.
- В режиме справки видео — и фотосъемка невозможна.

Переключение языка

Вы можете переключить язык на дисплее или на экране меню.

- 1 Нажмите кнопку MENU, затем выберите [LANGUAGE] и нажмите джойстик.

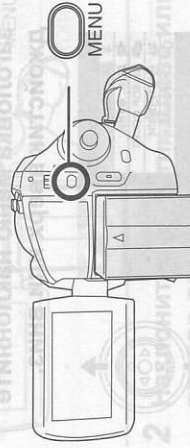

- 2 Выберите [Русский] и нажмите джойстик.

Режим справки

В режиме справки приводится объяснение значков функций, отображаемых, когда переключатель AUTO/MANUAL/FOCUS установлен в положение AUTO в режиме съемки видео/фото.

- Поверните дисковый переключатель режимов для выбора [i] или [O].

- 1 Нажмите джойстик для отображения значка во время паузы при съемке.



- 2 Наклоните джойстик вправо для выбора [O].



- 3 Наклоните джойстик вверх, влево или вправо для выбора нужного значка.

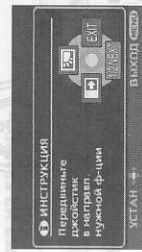

На экране отображается объяснение выбранного значка.

- Изображение на экране изменяется при каждом наклоне джойстика вниз.

Использование экрана меню

См. информацию о меню в "Список меню" (→ 95).

- 1 Во время остановки нажмите кнопку MENU.

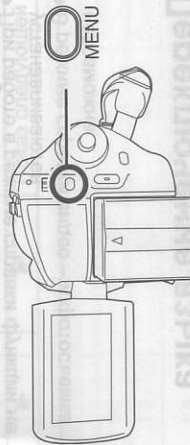

Отображаются разные меню в зависимости от положения дискового переключателя режимов, выбранного носителя и др.

- Не переключайте дисковый переключатель режимов во время отображения меню.

- 2 Для выбора желаемого заголовка меню наклоняйте джойстик вверх или вниз.



- 3 Наклоните джойстик вправо или нажмите.



- 4 Для выбора желаемого пункта подменю наклоняйте джойстик вверх или вниз.

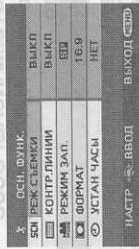

- 5 Наклоните джойстик вправо или нажмите.



- 6 Для выбора желаемого пункта наклоняйте джойстик вверх или вниз.

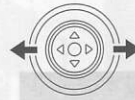
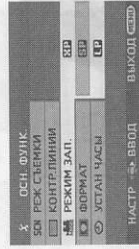

- 7 Для открытия выбранного пункта нажмите джойстик.



Для возврата к предыдущему экрану Наклоните джойстик влево.



Для выхода из экрана меню Нажмите кнопку MENU.



- Экран меню не открывается во время записи или воспроизведения. Во время отображения экрана меню другие операции не выполняются.

Работа с пультом дистанционного управления

Переход в экран меню осуществляется так же, как при использовании кнопок на камере.

- 1 Нажмите кнопку MENU.



- 2 Выберите пункт меню.



- Используйте кнопки со стрелками (▲, ▼, ◀, ▶) и кнопку ENTER вместо джойстика на камере.

- 3 Для выхода из экрана меню нажмите кнопку MENU.



Установка даты и времени

При первом включении камеры отобразится сообщение с запросом установки даты и времени.

- Выберете [ДА] и нажмите на джойстик. Выполните операции 2 и 3, приведенные ниже, для установки даты и времени.

Если время и дата на экране неправильные, их необходимо установить.

- 1 Поверните дисковый переключатель режимов для выбора [] или []. Нажмите кнопку MENU, затем выберите [ОСН. ФУНК.] → [УСТАН ЧАСЫ] → [ДА] и нажмите на джойстик.

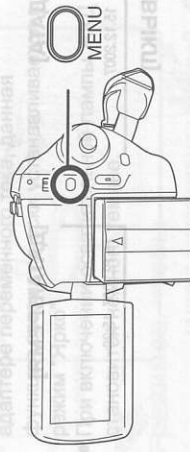

- 2 Наклоните джойстик влево или вправо для выбора пункта, который необходимо установить. Затем наклоняйте джойстик вверх или вниз для установки необходимого значения.

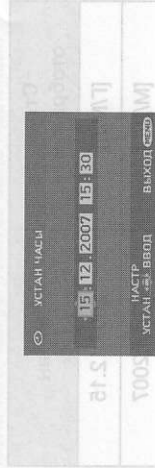

- Год меняется следующим образом: 2000, 2001, ..., 2099, 2000, ...

то вынуждены использовать камеру в режиме []

- Для отображения времени используется 24-х-часовая система.

3 Для открытия выбранного пункта нажмите джойстик.

- Отсчет времени начинается с [00] секунд при нажатии на джойстик.
- После нажатия кнопки MENU для окончания установки, проверьте установленные дату и время.

■ Изменение стиля отображения даты и времени

Нажмите кнопку MENU, затем выберите [НАСТРОЙКИ] → [ДАТА/ВРЕМЯ] → желаемый стиль отображения и нажмите джойстик.

- Также можно показать или изменить отображение даты и времени, несколько раз нажав на кнопку DATE/TIME на пульте дистанционного управления.

[ДАТА] [ДАТА/ВРЕМЯ]

[ВЫКЛ]

15.12.2007

15:30

- Изменения стиля отображения
- Нажмите кнопку MENU, затем выберите [НАСТРОЙКИ] → [СТИЛЬ ДАТЫ] → желаемый стиль отображения и нажмите джойстик.

Стиль отображения	Экран
[Г/М/Д]	2007.12.15
[М/Д/Г]	12.15.2007
[Д/М/Г]	15.12.2007

- Часы камеры получают электропитание от встроенного литиевого аккумулятора.

параметра, наклона джойстик влево или вправо.

- Каждый раз при нажатии данной кнопки:
- 1 Первоначальная яркость
- 2 Ярко
- 3 Ярче
- 4 Темнее
- 5 Темно

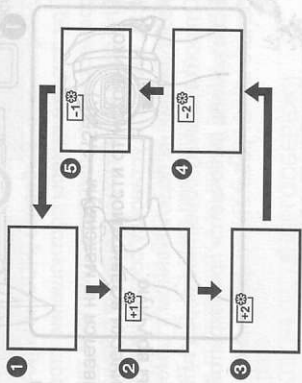

Штриховой индикатор буде передвигаться.

[ЯРКОСТЬ]:

Яркость ЖКД

[ЦВЕТ]:

Насыщенность цвета ЖКД

- Когда ЖК монитор повернут на 180° по направлению к объективу, яркость и насыщенность цвета монитора не могут быть отрегулированы.

- Эти настройки не влияют на качество снимаемого изображения.

Изменение яркости ЖКД

Нажмите кнопку POWER LCD PLUS.

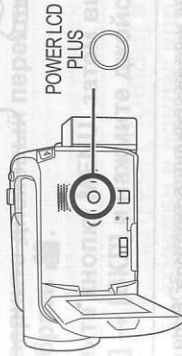

- Эти настройки не влияют на качество снимаемого изображения.
- Если камера включается при подключенном адаптере переменного тока, данная функция автоматически устанавливается в режим "Ярко".
- При включении осветительной лампы ЖКД становится немного темнее.

Настройка яркости и насыщенности цвета видеосъемателя

- 1 Нажмите кнопку MENU, затем выберите [НАСТРОЙКИ] → [НАСТР. ЖКД] → [ДА] и нажмите на джойстик.

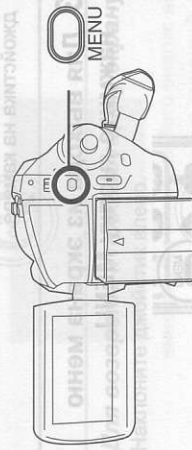

- 2 Наклоните джойстик вверх или вниз для выбора параметра, который необходимо отрегулировать. Затем установите значение

Об автоматическом режиме

Установите переключатель AUTO/MANUAL/FOCUS в положение AUTO, и таким образом баланс цвета (баланс белого) и фокус настроятся автоматически.

- Автоматическая установка баланса белого (→ 115)
 - Автоматическая фокусировка (→ 116)
- В зависимости от яркости объекта съемки и т.д., диафрагма и выдержка автоматически настраиваются на оптимальную яркость.

(При переходе в режим видеосъемки: Выдержка настраивается на максимум - 1/250.)

- Баланс цвета и фокус могут не настраиваться автоматически в зависимости от источников света или сцен. В этом случае настройте эти параметры вручную.
 - Режим съемки (→ 54)
 - Баланс белого (→ 56)
 - Выдержка (→ 58)
 - Значение диафрагмы/усиления (→ 58)
 - Фокус (→ 55)

Автоматический переход в режим ожидания при наведении объектива на землю (AGS)

Эта функция предотвращает ненужную съемку, когда Вы забываете нажать на плузу во время съемки и идете с направленной вниз камерой, которая продолжает снимать.

- Если камера продолжает оставаться направленной вниз из нормальной горизонтальной положения во время видеосъемки, съемка автоматически приостанавливается.

Поверните дисковый переключатель режимов, чтобы выбрать [AGS]

Нажмите кнопку MENU, затем выберите [НАСТРОЙКИ] → [AGS] → [ВКЛ] и нажмите джойстик.

- Функция AGS может активироваться и привести к приостановке записи, если снимается объект прямо внизу или вверху. В этом случае установите параметр [AGS] в [ВЫКЛ], затем продолжите съемку.
- Для временной остановки съемки нажмите кнопку старт/стоп. Функция AGS является резервной для тех случаев, когда Вы забываете остановить съемку.
- Время, которое требуется для остановки записи после того, как устройство было наклонено вниз, зависит от условий съемки.

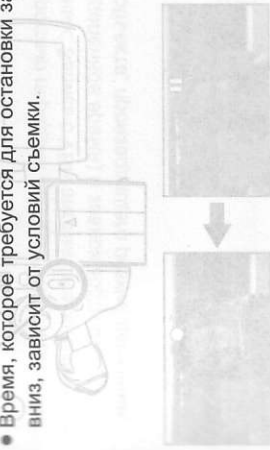
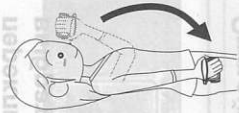
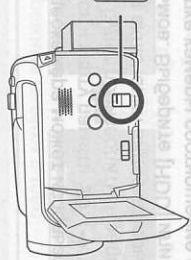

Перед съемкой

Основное положение камеры

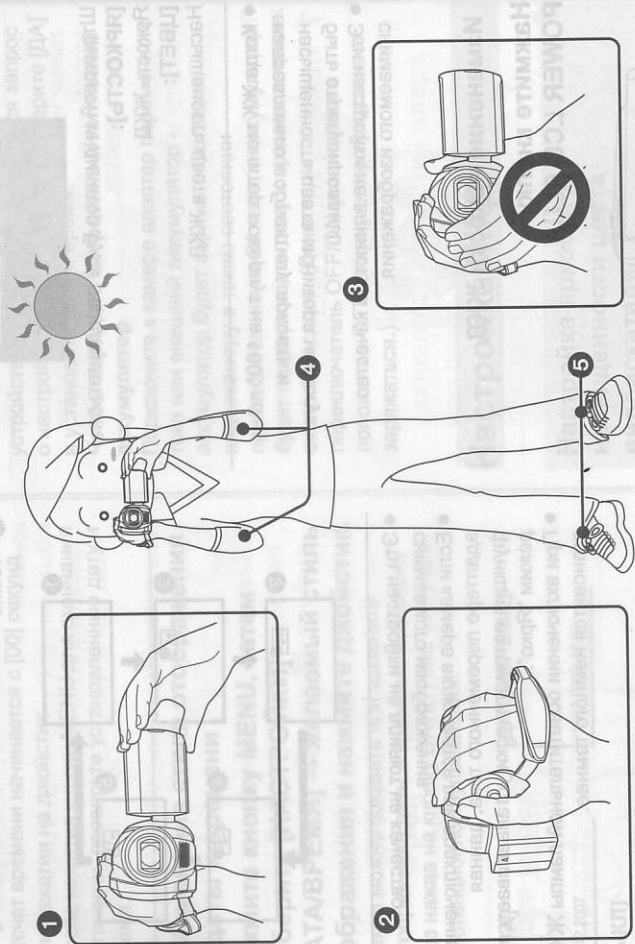

- 1 Держите камеру двумя руками.
 - 2 Вденьте руку в ремешок ручку-петлю.
 - 3 Не закрывайте руками микрофоны или датчики.
 - 4 Прижимайте локти к телу.
 - 5 Слегка расставьте ноги.
- При съемке вне помещения необходимо, чтобы солнце светило позади оператора. Если объект освещен сзади, он будет записан темным.
 - При съемке убедитесь, что ступни ног стоят на неподвижном основании и нет опасности толчков другими людьми или какими-либо предметами.

- 2 Наклоните джойстик вверх или вниз для выбора параметра, который необходимо отрегулировать. Затем установите значение

[Г/М/Ц]	2007.12.15
[М/Д/Т]	12.15.2007
[Д/М/Т]	15.12.2007

• Часы камеры получают электропитание от встроенного литиевого аккумулятора.

Съемка фильмов

Данная видеокамера может использоваться для записи видео изображений на внутренний жесткий диск и карту памяти SD. (→ 15) Перед съемкой используйте меню для выбора носителя, на который будет производиться запись. (→ ниже)

При первом включении видеокамеры отобразится экран выбора носителя для записи видеофильмов. Выберите [HDD] или [КАРТА SD] и нажмите джойстик.

- При покупке камеры соотношение сторон установлено на [16:9] для записи изображения, совместимого с широкоформатным телевидением.
- Для просмотра изображения на обычном телевизионном приемнике (с соотношением сторон 4:3), измените установку соотношения сторон (→ 52) перед съемкой или при просмотре изображения на подключенном к камере телевизионном приемнике (→ 80).
- Откройте крышку объектива перед включением видеокамеры.

Если камера включается при закрытой крышке объектива, автоматическая настройка баланса белого может работать неправильно.

1 Включите камеру.

2 Поверните дисковый переключатель режимов, чтобы выбрать .

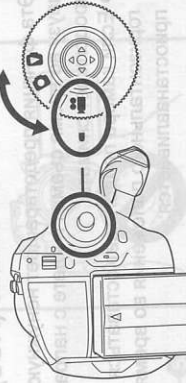

3 Откройте ЖКД.

4 Нажмите кнопку MENU, затем выберите [ВЫБОР НОСИТЕЛЯ] → [HDD] или [КАРТА SD] для выбора носителя для записи и нажмите на джойстик.

5 Для начала съемки нажмите кнопку старт/стоп.

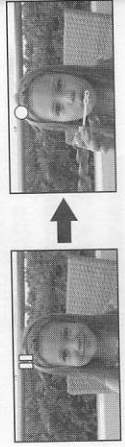
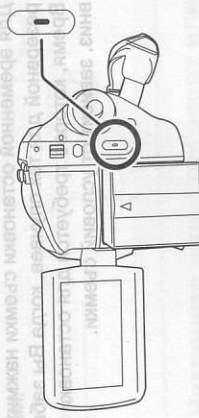

Для завершения съемки

Для приостановки съемки нажмите кнопку старт/стоп еще раз.

-  и  горят красным во время съемки. Не перемещайте камеру до тех пор, пока  не станет зеленым.

Изображения, снятые между нажатием кнопки начала/остановки съемки для начала записи и повторным ее нажатием для остановки записи, становятся частью одной сцены. Однако, если назначенным для записи носителем является жесткий диск, сцена автоматически разделяется, когда объем записанных данных превышает 4 Гб. (Съемка продолжится.)

- Если в течение 5 минут никаких действий с камерой не производится во время паузы, камера автоматически отключается для предотвращения разрядки аккумулятора. Для дальнейшего использования камеры, необходимо включить ее еще раз.

Этот параметр может быть также установлен на [ВЫКЛ]. (→ 96, [ЭНЕРГОСБЕРЕЖ])

Индикация на экране в режиме съемки видео

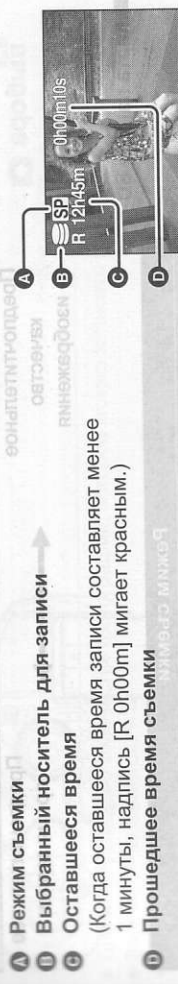

- A Режим съемки
- B Выбранный носитель для записи
- C Оставшееся время
(Когда оставшееся время записи составляет менее 1 минуты, надпись [R 0h00m] мигает красным.)
- D Прошедшее время съемки

- Звук записывается с помощью встроенного стерео-микрофона, расположенного на передней части видеокамеры. Не закрывайте микрофон.

- Если переключатель защиты от записи на карте SD установлен в положение LOCK, эта карта памяти не может использоваться для записи. (→ 16)

- При каждом переходе в режим паузы съемки счетчик будет сброшен на "0h00m00s".

- Съемка видео не прекращается даже, когда закрывается ЖКД.

- Во время съемки видео не отключайте адаптер переменного тока или не извлекайте аккумулятор. Если это будет сделано, то при включении видеокамеры после этого, может появиться сообщение о необходимости исправления. (→ 102, О восстановлении)

Имеющиеся для видео режимы и время съемки

Изменение режима съемки видео.

Нажмите кнопку **MENU**, затем выберите **[ОСН. ФУНК.]** → **[РЕЖИМ ЗАП.]** → нужный пункт и нажмите джойстик.

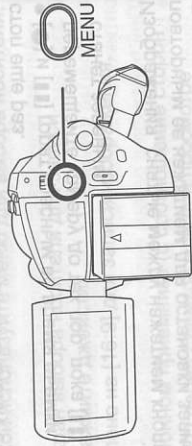

- Время съемки, указанное в таблице, является приблизительным.
- Жесткий диск

Емкость	Режим съемки		Предпочтительное качество изображения
	XP (Высокое качество)	SP (Нормальное)	
30 Гб	7 h	13 h 30 min	27 h

Предпочтительное качество изображения

Предпочтительное время записи

Карта памяти SD

Емкость	Режим съемки		Предпочтительное качество изображения
	XP (Высокое качество)	SP (Нормальное)	
256 Мб	3 min	6 min	12 min
512 Мб	6 min	12 min	25 min
1 Гб	12 min	25 min	50 min
2 Гб	25 min	50 min	1 h 40 min
4 Гб	50 min	1 h 40 min	3 h 20 min

Предпочтительное время записи

- Данная видеокамера записывает с переменной скоростью передачи данных (VBR). VBR – это аббревиатура для переменной скорости потока данных. Запись с VBR автоматически изменяет скорость потока данных (количество данных в определенное время) в зависимости от снимаемого объекта. Это означает, что при записи объекта, производящего резкие движения, время записи сокращается.



- В следующих случаях при воспроизведении изображения может появляться мозаичный фон от шумов.
 - При наличии сложного рельефа на заднем плане
 - При слишком большом или быстром передвижении камеры
 - При съемке объекта, производящего резкие движения (Особенно, если запись была сделана в режиме [LP]).
- Если на жесткий диск или на карту памяти SD записываются фотоизображения, оставшиеся время записи видео становится меньше.
 - Если на жесткий диск или на карту памяти SD записываются фотоизображения, оставшиеся время записи видео становится меньше.

- Если на жесткий диск или на карту памяти SD записываются фотоизображения, оставшиеся время записи видео становится меньше.
 - Если на жесткий диск или на карту памяти SD записываются фотоизображения, оставшиеся время записи видео становится меньше.

- Если на жесткий диск или на карту памяти SD записываются фотоизображения, оставшиеся время записи видео становится меньше.
 - Если на жесткий диск или на карту памяти SD записываются фотоизображения, оставшиеся время записи видео становится меньше.

- Если на жесткий диск или на карту памяти SD записываются фотоизображения, оставшиеся время записи видео становится меньше.
 - Если на жесткий диск или на карту памяти SD записываются фотоизображения, оставшиеся время записи видео становится меньше.

- Если на жесткий диск или на карту памяти SD записываются фотоизображения, оставшиеся время записи видео становится меньше.
 - Если на жесткий диск или на карту памяти SD записываются фотоизображения, оставшиеся время записи видео становится меньше.

- Если на жесткий диск или на карту памяти SD записываются фотоизображения, оставшиеся время записи видео становится меньше.
 - Если на жесткий диск или на карту памяти SD записываются фотоизображения, оставшиеся время записи видео становится меньше.

- Если на жесткий диск или на карту памяти SD записываются фотоизображения, оставшиеся время записи видео становится меньше.
 - Если на жесткий диск или на карту памяти SD записываются фотоизображения, оставшиеся время записи видео становится меньше.

- Если на жесткий диск или на карту памяти SD записываются фотоизображения, оставшиеся время записи видео становится меньше.
 - Если на жесткий диск или на карту памяти SD записываются фотоизображения, оставшиеся время записи видео становится меньше.

- Если на жесткий диск или на карту памяти SD записываются фотоизображения, оставшиеся время записи видео становится меньше.
 - Если на жесткий диск или на карту памяти SD записываются фотоизображения, оставшиеся время записи видео становится меньше.

- Если на жесткий диск или на карту памяти SD записываются фотоизображения, оставшиеся время записи видео становится меньше.
 - Если на жесткий диск или на карту памяти SD записываются фотоизображения, оставшиеся время записи видео становится меньше.

- Если на жесткий диск или на карту памяти SD записываются фотоизображения, оставшиеся время записи видео становится меньше.
 - Если на жесткий диск или на карту памяти SD записываются фотоизображения, оставшиеся время записи видео становится меньше.

Фотосъемка

HDD SD

Данная видеокамера может использоваться для записи фотоизображений на внутренний жесткий диск и карту памяти SD. (→ 15) Перед съемкой используйте меню для выбора носителя, на который будет производиться запись. (→ ниже)

При первом включении видеокамеры отобразится экран выбора носителя для записи видеофильмов. Выберите [HDD] или [КАРТА SD] и нажмите джойстик.

- При покупке данной видеокамеры параметр [РАЗМ ИЗОБР] установлен на [2M] для записи изображений, совместимых с широкоформатным телевидением (16:9). Для записи изображений с соотношением сторон 4:3, измените установку [РАЗМ ИЗОБР] перед съемкой (→ 45).
- Откройте крышку объектива перед включением видеокамеры.
- Если камера включается при закрытой крышке объектива, автоматическая настройка баланса белого может работать неправильно.

1 Включите камеру.

2 Поверните дисковый переключатель режимов для выбора **Q**.

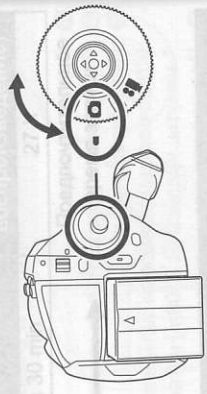

3 Откройте ЖКД.

4 Нажмите кнопку MENU, затем выберите [ВЫБОР НОСИТ.] → [HDD] или [КАРТА SD] для выбора носителя для записи и нажмите на джойстик.

5 Нажмите кнопку фотосъемки [O] наполовину для настройки автофокусировки. (Только для фокусировки)

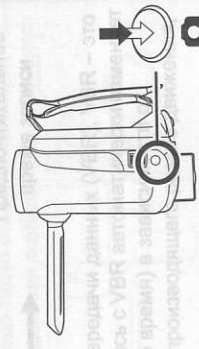

Выдержка и диафрагма/усиление фиксациируются, и камера автоматически фокусируется на объекте.

- Если параметр [ОПТ.СТАБ (O.I.S.)] (→ 53) установлен на [ВКЛ], функция стабилизации изображения будет работать более эффективно при нажатии кнопки фотосъемки [O] наполовину. ([MEGA]) (оптический стабилизатор изображения MEGA) появится сообщение.)

А Метка точной фокусировки

- (Мигает белая точка.): При неудачной попытке фокусировки.
- (Загорается зеленая точка.): При неудачной попытке фокусировки.
- (Горит белая точка.): Почти в фокусе
- (Область фокусировки)

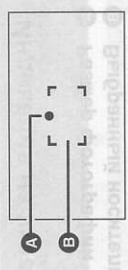

Идет фокусировка

При нахождении в фокусе

При неудачной попытке фокусировки.

Метка точной фокусировки отображается следующим образом, когда кнопка фотосъемки [O] не нажимается наполовину. Используйте ее в качестве указания для начала съемки.

Загорается зеленая точка.: При нахождении в фокусе и когда может быть снято качественное изображение.

Почти в фокусе

Область фокусировки

6 Нажмите кнопку фотосъемки [O] полностью для выполнения снимка.

4.3	2048 x 1512
4.3	
4.3	
16.9	1920 x 1080



• Для информации о количестве фотографий, которое можно записать (→ 121)

- Звук не записывается.
- Если переключатель защиты от записи на карте SD установлен в положение LOCK, эта карта памяти не может использоваться для записи. (→ 16)
- Кнопку фотосъемки [O] на пульте дистанционного управления нельзя нажать наполовину.
- Если параметр [КАЧЕСТВО] установлен на [L], при воспроизведении изображения может появляться мозаичный шум в зависимости от содержания изображения.
- Фотографии, записанные на данной видеокамере, могут ухудшиться или не отображаться на других устройствах.

■ Для получения четких фотографий

- При наезде на объект с увеличением 4x или более, трудно избежать небольшого дрожания, возникающего, когда камера держится в руках. Рекомендуется при съемке уменьшить приближение объекта и подойти к нему ближе.
- При фотографировании крепко держите камеру двумя руками и прижмите локти к бокам, чтобы камера не дрожала.
- Вы можете фотографировать без дрожания, используя штатив и пульт дистанционного управления.

Число пикселей и качество изображения для фотографирования

- **[РАЗМ ИЗОБР]**
Изменение размера снимаемого изображения.
- **Нажмите кнопку MENU, затем выберите [ОСН. ФУНК.] → [РАЗМ ИЗОБР] → нужный пункт и нажмите джойстик.**

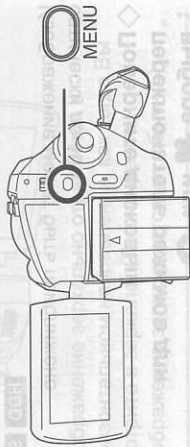

Значок	Соотношение сторон	Количество пикселей
[5.1M]	4:3	2048×1512
[1M]	4:3	1280×960
[0.3M]	4:3	640×480
[2M]	16:9	1920×1080

● При покупке данной камеры параметр [РАЗМ ИЗОБР] установлен на [2M]. Стороны изображений, записанных с соотношением сторон 16:9, могут быть обрезаны при печати. Проверьте перед печатью.

- **[КАЧЕСТВО]**
Выбор качества изображения.
- **Нажмите кнопку MENU, затем выберите [ОСН. ФУНК.] → [КАЧЕСТВО] → нужный пункт и нажмите джойстик.**

■ : Фотографии записываются с высоким качеством.
 ■ : Предпочтительным является количество записанных фотографий. Фотографии снимаются с нормальным качеством.

Индикация на экране в режиме фото

- A Размер фотографий
- B Выбранный носитель для записи
- C Оставшееся количество фотографий (Мигает красным, когда отображается надпись [R 0].)
- D Качество фотографий



- **Информация о метке точной фокусировки**
- Метка точной фокусировки не отображается в режиме ручной фокусировки.
- При трудной фокусировке на объекте съемки сфокусируйте камеру на нем вручную.
- Фотосъемку можно выполнять даже, если метка точной фокусировки не отображается, но снятые при этом изображения могут быть нечеткими.
- Метка точной фокусировки не отображается или отображается с трудом в следующих случаях.
 - При большом приближении.
 - При дрожании камеры.
 - При перемещении объекта съемки.
 - Когда объект съемки находится перед источником света.
 - Когда в одной сцене имеются далекие и близкие объекты.
 - Когда снимаемая сцена затемнена.
 - При наличии яркого объекта в сцене.
 - Когда в сцене имеются только горизонтальные линии.
 - При недостаточной контрастности.

■ О зоне фокусировки

Когда впереди или позади объекта съемки в зоне фокусировки имеется контрастный объект, камеру может не сфокусироваться на объекте съемки. В этом случае удалите контрастный объект из зоны фокусировки. Даже если по-прежнему трудно сфокусировать камеру, настройте фокус вручную.

Съемка с эффектом затвора

Вы можете добавить звук затвора при фотографировании.

- **Нажмите кнопку MENU, затем выберите [ДОП. ФУНК.] → [ЭФФ ЗАТВОР] → [ВКЛ] и нажмите джойстик.**

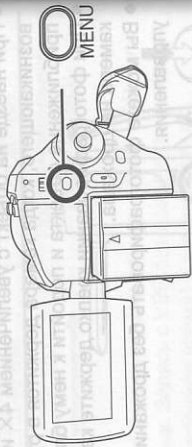

- Установка данной функции по умолчанию — [ВКЛ].

Различные функции съемки

Функция наезд/отъезд

HDD SD

Изображение может быть приближено оптически до 10x.

◆ Поверните дисковый переключатель режимов для выбора или .

Сдвиньте ручку наезд/отъезд.

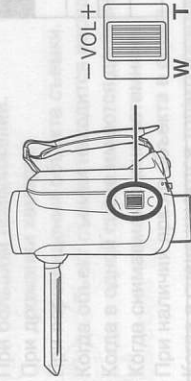

В сторону T: Съемка с приближением (наезд)
В сторону W: Широкоугольная съемка (отъезд)



- При использовании приближения, когда вы держите камеру в руках, рекомендуется использовать функцию стабилизации изображения. (→ 53)
- При приближении дальних объектов съемки видеокamera фокусируется на них на расстоянии приблизительно 1 м или более.
- При приближении в 1x, данная видеокamera может фокусироваться на

- объект на расстоянии приблизительно 3,5 см от объектива. (Функция макросъемки)
- Скорость наезда изменяется в зависимости от того, насколько далеко сдвигается ручка наезд/отъезд. (Скорость наезда не изменяется при работе от пульта дистанционного управления.)
- При высокой скорости наезда объект сложно поместить в фокус.
- Если во время управления наездом/отъездом палец с ручки наезд/отъезд, может записаться звук ее работы. Возвращайте ручку наезд/отъезд в первоначальное положение бесшумно.

Функция цифрового приближения

HDD SD

Если приближение превышает 10x, будет включена функция цифрового приближения Максимальное увеличение, обеспечиваемое цифровым приближением можно выбирать.

◆ Поверните дисковый переключатель режимов, чтобы выбрать .

Нажмите кнопку MENU, затем выберите [ДОП. ФУНК.] → [ЦИФР. ЗУМ] → нужный пункт и нажмите джойстик.

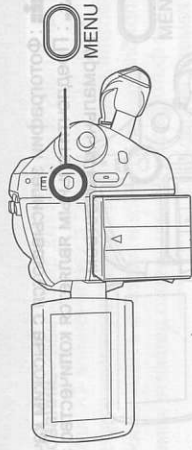

- [ВЫКЛ]: Только оптическое приближение (До 10x)
- [25x]: До 25x
- [700x]: До 700x
- Если выбрано [25x] или [700x], диапазон цифрового приближения отображается синим цветом при наезде/отъезде.

Поверните ЖКД в сторону объектива.

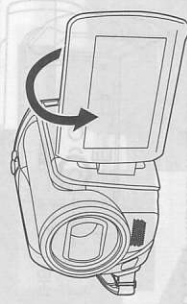

Изображение зеркально отражается в горизонтальном направлении, как когда Вы смотрите в зеркало. (Там не менее, изображение записывается как обычно.)

- Когда ЖКД повернут в направлении объектива, значок функций не отображается даже при нажатии джойстика.
- На экране отображается только некоторая индикация. Когда отображается значок [T], верните ЖКД в нормальное положение и проверьте наличие предупреждающего/аварийного сигнала. (→ 100)

Съемка с осветительной лампой

Данная встроенная осветительная лампа предназначена для съемок в темноте.

HDD SD

С осветительной лампой работает режим усиления для увеличения яркости и увеличения натуральной цветовой насыщенности сцены.

- Режим усиления не может использоваться в режиме фотосъемки.

◆ Поверните дисковый переключатель режимов для

выбора или .

- После включения лампы, ориентируясь правого переключателя, выберите режим [T].
- После выбора режима, выберите [T].
- Нажмите кнопку [T], чтобы включить/выключить лампу.
- ЖКД отображает индикатор, указывающий на оставшееся время работы лампы.
- Съемки, сделанные при включенной лампе, записываются.

Съемка самого себя

HDD SD

Имеется возможность съемки самого себя, смотря в ЖКД.

◆ Поверните дисковый переключатель режимов для

выбора или .

- После выбора режима, выберите [T].
- Нажмите кнопку [T], чтобы включить/выключить камеру.
- ЖКД отображает индикатор, указывающий на оставшееся время работы лампы.
- Съемки, сделанные при включенной лампе, записываются.

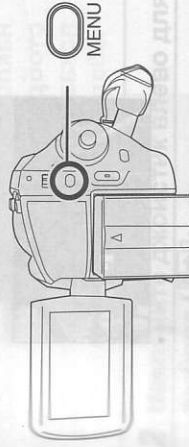

◆ Поверните дисковый переключатель режимов, чтобы выбрать .

Нажмите кнопку MENU, затем выберите [ДОП. ФУНК.] → [ЦИФР. ЗУМ МИКР.] → [ВКЛ] и нажмите джойстик.

Начните съемку. (Плавное появление)



После начала съемки изображение/звук постепенно появляются.

Приостановите съемку. (Плавное исчезновение)

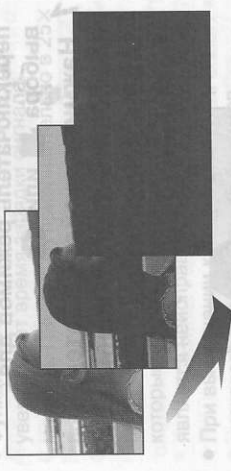

Изображение/звук постепенно исчезают. После того, как изображение/звук полностью исчезают, съемка останавливается.

После съемки настройки плавного перехода отменяются.

Для отмены плавного перехода
Снова выберите [].

Для выбора цвета плавного перехода

Цвет плавного перехода можно выбирать. Нажмите кнопку MENU, затем выберите [ДОП. ФУНК.] → [УГАС. ЦВЕТ.] → [БЕЛЫЙ] или [ЧЕРНЫЙ] и нажмите джойстик.

- После выключения камеры функция плавного перехода отменяется.
- При выборе функции плавное появление/плавное исчезновение изображения появляется через несколько секунд после начала съемки. Временная остановка съемки также занимает несколько секунд.

функция компенсации переотраженного света отменяется.

Функция плавное появление/плавное исчезновение

HDD SD

Плавное появление:
Изображение и звук появляются постепенно. Плавное исчезновение:
Изображение и звук постепенно исчезают.

◆ **Поверните дисковый переключатель режимов, чтобы выбрать [].**

1 Нажмите джойстик вниз для наклоните джойстик вниз для отображения значка, показанного на рисунке.



2 Наклоните джойстик влево для выбора [].



3 Нажмите кнопку начала/остановки съемки.

- При выключении питания или повороте дискового переключателя режимов, осветительная лампа выключается.

Функция компенсации переотраженного света
Используется для предотвращения затемнения освещенных сзади объектов.

HDD SD

Используйте данную функцию, когда источник света находится за объектом съемки, и объект затемняется.

◆ **Поверните дисковый переключатель режимов для выбора [] или [].**

1 Нажмите джойстик. Затем наклоните джойстик вниз для отображения значка, показанного на рисунке.



2 Наклоните джойстик вверх для выбора [].



Изображение на экране станет ярче.

Для возврата в нормальный режим съемки
Снова выберите [].

- При выключении питания или повороте дискового переключателя режимов,

Нажмите кнопку LIGHT.

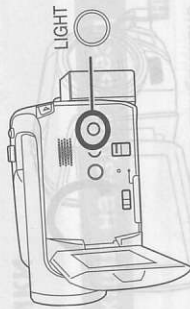

Каждый раз при нажатии кнопки LIGHT:

- A Осветительная лампа и режим усиления включены (только в режиме видеосъемки):**
Ярче, чем только при включенном освещении, но изображение размыто.
- B Осветительная лампа включена:**
Для исключения размытости изображений используйте данный режим.
- C Осветительная лампа выключена**

• Режим видеосъемки

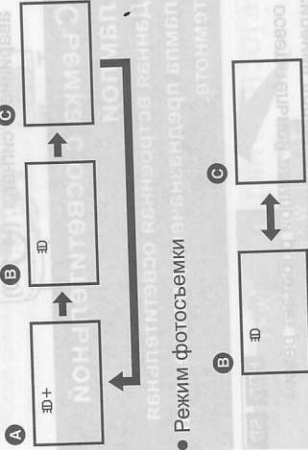

• Режим фотосъемки

• Объект должен находиться в пределах 1,3 м от видеокамеры.

• Пользование видеолампой снижает время работы видеокамеры от аккумулятора.

• Если не используется, выключите осветительную лампу.

• Не смотрите прямо на лампу.
• Использование одновременно с функцией цветного ночного видения делает изображение ярче.

• Осветительная лампа позволяет сделать изображения, снятые в тускло освещенных местах, ярче. Рекомендуется использовать ее также и в ярко освещенных местах для получения высококачественного изображения.

Начните съемку. (Плавное появление)



После начала съемки изображение/звук постепенно появляются.

Приостановите съемку. (Плавное исчезновение)



Изображение/звук постепенно исчезают. После того, как изображение/звук полностью исчезают, съемка останавливается.

После съемки настройки плавного перехода отменяются.

Для отмены плавного перехода
Снова выберите [].

Для выбора цвета плавного перехода

Цвет плавного перехода можно выбирать. Нажмите кнопку MENU, затем выберите [ДОП. ФУНК.] → [УГАС. ЦВЕТ.] → [БЕЛЫЙ] или [ЧЕРНЫЙ] и нажмите джойстик.

- После выключения камеры функция плавного перехода отменяется.
- При выборе функции плавное появление/плавное исчезновение изображения появляется через несколько секунд после начала съемки. Временная остановка съемки также занимает несколько секунд.

2 Наклоните джойстик вверх для выбора [☺].



- Если сфокусировать камеру трудно, настройте фокус вручную. (→ 55)

Для отмены функции цветного ночного видения

Выберите [☺] повторно.

- Функция цветного ночного видения увеличивает время зарядки сигнала матрицы ПЗС (CCD) приблизительно в 25X больше, чем обычно, поэтому темные сцены могут быть записаны ярче. По этой причине могут быть видны яркие точки, которые обычно невидимы, но это не эгопорт является неисправностью.
- При выключении камеры или повороте дискового переключателя режимов, функция цветного ночного видения отменяется.
- При установке в ярком свете, экран на некоторое время может стать бледным.

Съемка с автоспуском

Данная функция также используется для съемки самого себя.

HDD SD

Имеется возможность фотосъемки с использованием таймера.

◆ Поверните переключатель режимов в положение **Q**.

1 Нажмите джойстик. Затем наклоните джойстик вниз для

- Если более точная фокусировка не достигается, настройте ее вручную. (→ 55)
- Функция телемакро отменяется в следующих случаях.
 - Приближение становится менее 10X.
 - Камера выключается или поворачивается дисковый переключатель режимов.

Функция цветного ночного видения

Данная функция позволяет производить съемку в темных местах.

HDD SD

Данная функция позволяет снимать цветные объекты в темных местах, так, чтобы они выделялись на фоне.

Установите камеру на штатив, после этого можно снимать без вибраций.

- Минимально требуемая освещенность: приблизительно 1 лк

• Снятая сцена выглядит, как будто были потеряны кадры.

◆ Поверните дисковый переключатель режимов, чтобы выбрать **Q**.

1 Нажмите джойстик. Затем наклоните джойстик вниз для отображения значка, показанного на рисунке.



- При съемке человека на расстоянии его лицо на фотографии может выглядеть нечетко. В этом случае отмените режим смягчения телесных оттенков или сделайте наезд на лицо.

Функция телемакросъемки

Данная функция применяется для фокусировки только на том, что необходимо снять крупным планом.

HDD SD

При фокусировке только на объекте и размытии фона, изображение может получиться очень выразительным.

Камера может фокусироваться на объекте, находящемся на расстоянии примерно 50 см.

◆ Поверните дисковый переключатель режимов для выбора **Q** или **Q**.

1 Нажмите джойстик. Затем наклоните джойстик вниз для отображения значка, показанного на рисунке.



2 Наклоните джойстик вправо для выбора [☺].

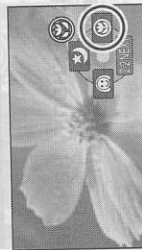

- Если увеличение равно 10X или меньше, оно автоматически устанавливается на уровне 10X.

Для отмены функции телемакро

Снова выберите [☺].

- Миниатюры сцен, снятых с использованием плавного появления, становятся черными (или белыми).

Режим смягчения

Телесных оттенков

Цвета кожи делаются мягче, что делает внешность более привлекательной.

HDD SD

Это более эффективно при съемке портретов близко от туловища вверх.

◆ Поверните дисковый переключатель режимов для выбора **Q** или **Q**.

1 Нажмите джойстик. Затем наклоните джойстик вниз для отображения значка, показанного на рисунке.



2 Наклоните джойстик влево для выбора [☺].



Для отмены режима смягчения телесных оттенков

Снова выберите [☺].

- Если фон или еще что-либо в сцене имеет цвета, аналогичные цвету кожи, они также будут смягчаться.
- Если яркость недостаточна, эффект может проявиться не полностью.

1 отображения значка, показанного на рисунке.



2 Наклоните джойстик влево для выбора [M].



3 Нажмите кнопку фотосъемки [O].

После того как значок [M] помигает примерно 10 секунд фотография будет записана.

- После съемки режим автоспуска отменяется.
- При последовательном нажатии кнопки фотосъемки [O] наполовину и полностью, выполняется фокусировка на объекте съемки при нажатии данной кнопки наполовину.
- При полном нажатии кнопки фотосъемки [O] в режиме автофокусировки, выполняется фокусировка на объекте непосредственно перед съемкой.

Для остановки запущенного таймера автоспуска

Нажмите кнопку MENU. (Установка автоспуска отменится.)

- При выключении камеры режим ожидания автоспуска отменяется.
- В зависимости от времени, которое потребовалось для фокусировки на объекте, до начала съемки может пройти больше времени, чем время, установленное перед съемкой.
- Если яркость недостаточна, эффект может проявиться не полностью.

Функция съемки по направляющим

Проверка выровнено ли изображение по горизонтали.

HDD SD

Имеется возможность проверить горизонтальность изображения во время съемки с помощью линий, отображаемых на экране.

◆ Поверните дисковый переключатель режимов для выбора [M] или [O].

Нажмите кнопку MENU, затем выберите [ОСН. ФУНК.] → [КОНТР.ЛИНИИ] → [ВКЛ] и нажмите джойстик.

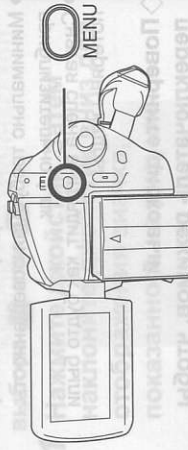

Для отмены функции съемки по направляющим

Нажмите кнопку MENU, затем выберите [ОСН. ФУНК.] → [КОНТР.ЛИНИИ] → [ВЫКЛ] и нажмите джойстик.

- Направляющие линии не записываются на изображение.
- Направляющие линии не отображаются пока ЖКД повернут вперед для съемки самого себя.

Широкоформатный режим

Он необходим для выбора соотношения сторон экрана при съемке видео.

HDD SD

Для отмены функции телевидения
Снова выберите [M].

Он позволяет снимать изображение, совместимое с широкоформатными (16:9) и обычными (4:3) телевизионными приемниками.

■ Съемка изображения с соотношением сторон 16:9

◆ Поверните дисковый переключатель режимов, чтобы выбрать [M].

Нажмите кнопку MENU, затем выберите [ОСН. ФУНК.] → [ФОРМАТ] → [16:9] и нажмите джойстик.

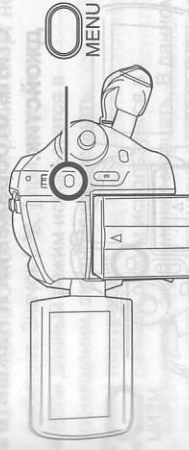

■ Съемка изображения с соотношением сторон 4:3

◆ Поверните дисковый переключатель режимов, чтобы выбрать [M].

Нажмите кнопку MENU, затем выберите [ОСН. ФУНК.] → [ФОРМАТ] → [4:3] и нажмите джойстик.

- Установка по умолчанию - [16:9].

Функция стабилизации изображения

Используется для снижения колебаний изображения во время съемки.

HDD SD

Снижает колебания изображения, возникающие по причине движения рук во время съемки.

◆ Поверните дисковый переключатель режимов для выбора [M] или [O].

Нажмите кнопку MENU, затем выберите [ДОП. ФУНК.] → [ОПТ.СТАБ.(O.I.S.)] → [ВКЛ] и нажмите джойстик.

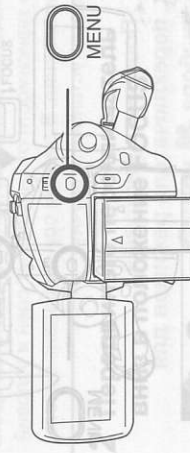

Для отмены функции стабилизации изображения

Нажмите кнопку MENU, затем выберите [ДОП. ФУНК.] → [ОПТ.СТАБ.(O.I.S.)] → [ВЫКЛ] и нажмите джойстик.

- Установка данной функции по умолчанию - [ВКЛ].
- В режиме фотосъемки нажатие кнопки фотосъемки [O] наполовину увеличивает эффективность функции стабилизации изображения. (Оптический стабилизатор изображения MEGA)
- В следующих случаях функция стабилизатора изображения может не работать неэффективно.
 - При использовании цифрового приближения
 - При сильной тряске камеры
 - При съемке движущегося объекта, при движении камеры за ним

Функция снижения шума ветра

Предназначается для уменьшения шума ветра в микрофоне во время съемки.

HDD SD

Снова установите меню ЭКРАНА на MANUAL. (Экран отключается.)

- Автоматическое включение функции восстановления, если микрофонный датчик AUTO MANUAL FOCUS в положении AUTO.

- ◆ Поверните дисковый переключатель режимов, чтобы выбрать или . Нажмите кнопку MENU, затем выберите [ДОП. ФУНК.] → [УСТР Ш. ВЕТРА] → [ВКЛ] и нажмите джойстик.

Нажмите кнопку MENU, затем выберите [ДОП. ФУНК.] → [УСТР Ш. ВЕТРА] → [ВКЛ] и нажмите джойстик.

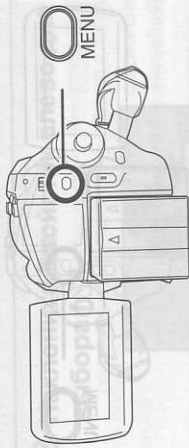

Для отмены функции снижения шума ветра

Нажмите кнопку MENU, затем выберите [ДОП. ФУНК.] → [УСТР Ш. ВЕТРА] → [ВЫКЛ] и нажмите джойстик.

- Установка данной функции по умолчанию — [ВКЛ].
- Степень снижения шума ветра зависит от его силы. (Если данная функция активирована при очень сильном ветре, стерео эффект может снизиться. При ослаблении ветра стерео эффект восстанавливается.)

Функции ручной съемки

Режим съемки

Предназначен для съемки в различных условиях.

HDD | SD

При съемках в различных условиях, данный режим автоматически устанавливает оптимальные выдержку и диафрагму.

- ◆ Поверните дисковый переключатель режимов для выбора или .

1 Установите переключатель AUTO/MANUAL/FOCUS в положение MANUAL.

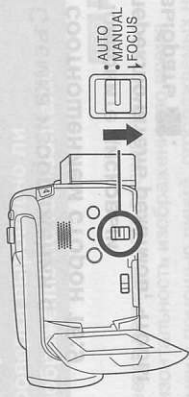

2 Нажмите кнопку MENU, затем выберите [ОСН. ФУНК.] → [РЕЖ СЪЕМКИ] → желаемый стиль отображения и нажмите джойстик.

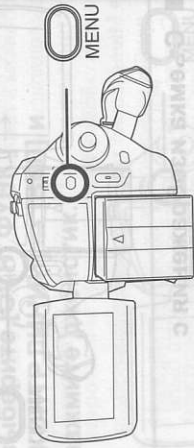

- [] Спорт
Для съемки спортивных сцен или сцен с быстрыми движениями
- [] Портрет
Чтобы люди выделялись на фоне
- [] Слабое освещение
Чтобы сделать изображение ярче при слабом освещении
- [] Лампа освещения
Чтобы объект, освещенный лампой освещения, выглядел привлекательнее
- [] Пляж и снег
Для съемки в ярко освещенных местах, например, на горнолыжных трассах или пляжах

Для отмены функции режима сцен
Нажмите кнопку MENU, затем выберите [ОСН. ФУНК.] → [РЕЖ СЪЕМКИ] → [ВЫКЛ] и нажмите джойстик.

- Режим сцен можно также отменить, установив переключатель AUTO/MANUAL/FOCUS в положение AUTO.

1 Установите переключатель AUTO/MANUAL/FOCUS в положение MANUAL.

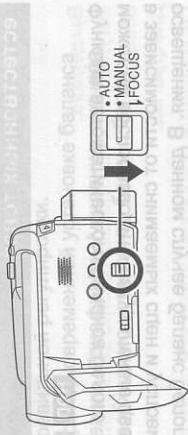

2 Передвиньте переключатель вниз в положение FOCUS.

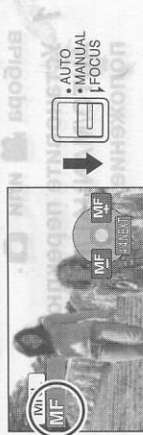

Отобразится значок ручной фокусировки [MF], показанный на рисунке.

3 Для фокусировки на объекте наклоняйте джойстик влево или вправо.



- Во время наезда, при фокусировке с широким углом, объект может быть не в фокусе. Сначала сделайте наезд на объект и затем сфокусируйте камеру на нем.

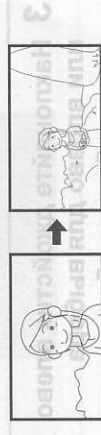

Для восстановления автоматической регулировки

- Снова установите переключатель AUTO/MANUAL/FOCUS вниз в положение FOCUS.
- Автоматическую фокусировку можно также восстановить, переключив переключатель AUTO/MANUAL/FOCUS в положение AUTO.

Режим спорта

- При замедленном воспроизведении или приостановке воспроизведения записанных изображений данный режим помогает сократить колебания камеры.
- Во время нормального воспроизведения движения могут выглядеть неплывными.
- Избегайте съемки в освещении флуоресцентными, ртутными или натриевыми лампами, т.к. цвет и яркость воспроизводимого изображения может измениться.
- При съемке объекта, освещенного сильным светом, или объекта с сильной отражающей способностью на изображении могут появиться вертикальные линии света.
- При недостаточной яркости режим спорт не работает. Значок [] при этом мигает.
- Если данный режим используется в помещении, экран может мерцать.

Режим портрета

- Если данный режим используется в помещении, экран может мерцать. В данном случае измените установку режима сцен на [ВЫКЛ].

Режим слабого освещения

- Очень темные сцены могут быть сняты нечетко.
- Режим подсветки лампы освещения
Если снимаемый объект слишком яркий, записанное изображение может оказаться бледным, а края изображения — слишком темными.

Режим пляж и снег

- Если снимаемый объект слишком ярким, записанное изображение может стать бледным.

Ручная фокусировка



HDD | SD
Если автофокусировка затруднительна вследствие условий съемки, фокусное расстояние можно устанавливать вручную.

- ◆ Поверните дисковый переключатель режимов для выбора или .

Баланс белого

Используется для съемки в естественных тонах.

HDD SD
Функция автоматического баланса белого может не воспроизводить натуральные цвета в зависимости от снимаемых сцен и условий освещения. В данном случае баланс белого можно установить вручную.

◆ Поверните дисковый переключатель режимов для выбора  или .

1 Установите переключатель AUTO/MANUAL/FOCUS в положение MANUAL.



Автоматически отобразится значок, показанный на рисунке.

2 Наклоните джойстик вверх для выбора .



3 Наклоняйте джойстик влево или вправо для выбора режима баланса белого.



Когда значок  перестает мигать и останется на экране, установка закончена.

● Когда экран  продолжает мигать, настройка баланса белого не может быть выполнена по причине затемненности места съемки и т.д. В таком случае необходимо использовать автоматическую настройку баланса белого.

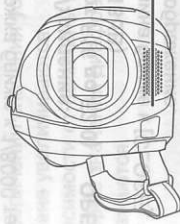

■ **О датчике баланса белого** 



Датчик баланса белого определяет тип источника света во время съемки. Не закрывайте датчик баланса белого во время съемки, иначе он будет работать неправильно.

■ **О настройке баланса черного**

Это одна из функций системы ZCCD (3 ПЗС), которая автоматически настраивает черный цвет, когда баланс белого цвета настраивается в ручном режиме. При настройке баланса черного цвета, экран на время станет черным. (Баланс черного цвета не настраивается вручную.)

- 1**  Осуществляется настройка баланса черного (мигает.)
- 2**  Осуществляется настройка баланса белого (мигает.)
- 3**  Настройка завершена (горит постоянно.)

● Если видеокамера включается при закрытой крышке объектива, функция автоматической настройки баланса белого может работать неправильно. Следует включать видеокамеру после того, как крышка объектива юдет открыта.

● Когда экран  мигает, предыдущая ручная настройка баланса белого сохраняется.

При изменении условий съемки перенастройте баланс белого для правильной регулировки.

● При одновременной установке баланса белого и диафрагмы/усиления, сначала необходимо установить баланс белого.

◆ **Экран баланса белого**
Экран баланса белого отображает тип источника света.

◆ **Экран баланса белого**
Экран баланса белого отображает тип источника света.



Автоматически отобразится значок, показанный на рисунке.

2 Наклоните джойстик вверх для выбора .



3 Наклоняйте джойстик влево или вправо для выбора режима баланса белого.



Ручная установка выдержки/диафрагмы

HDD SD

Выдержка: Регулируется при съемке быстро движущихся объектов.

Диафрагма: Регулируется при сильно ярком или темном экране.

◇ Поверните дисковый переключатель режимов для выбора  или .

1 Установите переключатель **AUTO/MANUAL/FOCUS** в положение **MANUAL**.



Автоматически отобразится значок, показанный на рисунке.

2 Наклоните джойстик влево или вправо для выбора **[M]** (диафрагма) или **[S]** (выдержка).



3 Затем отрегулируйте, наклоняя джойстик влево или вправо.



A **Выдержка:**
 • От 1/50 до 1/8000
 • От 1/25 до 1/2000
 • Чем выдержка ближе к 1/8000 тем она быстрее.

B **Диафрагма/Усиление:**
CLOSE → (от F16 до F2.0) → **OPEN** → (от 0dB до 18dB)
 • Чем величина ближе к [CLOSE], тем темнее изображение.
 • Чем значение ближе к [18dB], тем темнее изображение.
 • Когда величина диафрагмы устанавливается ярче, чем [OPEN], она меняется на величину усиления.

Для восстановления автоматической настройки

Установите переключатель **AUTO/MANUAL/FOCUS** в положение **AUTO**.

• При одновременной установке выдержки и значения диафрагмы/усиления, сначала установите выдержку, а затем значение диафрагмы/усиления.

- **Ручная установка выдержки**
- Избегайте съемки в освещении флуоресцентными, ртутными или натриевыми лампами, т.к. цвет и яркость воспроизводимого изображения может измениться.
- При увеличении выдержки вручную величина усиления увеличивается автоматически в зависимости от того насколько снижается чувствительность, и шумы на экране могут усилиться.
- При воспроизведении изображения ярко освещенного объекта или объекта, обладающего большой отражающей способностью, могут появиться

вертикальные линии света, но это не является неисправностью камеры.
 • Во время нормального воспроизведения движение изображения может выглядеть неплывным.

• При съемке в очень ярко освещенном месте, экран может изменить цвет или мерцать. В данном случае установите выдержку вручную на [1/50] или [1/100].

- **Ручная регулировка диафрагмы/усиления**
- При увеличении значения усиления шумы на экране увеличиваются.
- В зависимости от величины приближения, некоторые значения диафрагмы не отображаются.

3 **Выбор выдержки и диафрагмы**
 Выберите значение выдержки и диафрагмы, наклонив джойстик влево или вправо.

4 **Настройка баланса белого**
 Выберите значение баланса белого, наклонив джойстик влево или вправо.

5 **Выбор режима съемки**
 Выберите режим съемки, наклонив джойстик влево или вправо.

6 **Выбор режима воспроизведения**
 Выберите режим воспроизведения, наклонив джойстик влево или вправо.

7 **Выбор режима меню**
 Выберите режим меню, наклонив джойстик влево или вправо.

8 **Выбор режима просмотра**
 Выберите режим просмотра, наклонив джойстик влево или вправо.

9 **Выбор режима паузы**
 Выберите режим паузы, наклонив джойстик влево или вправо.

Воспроизведение видео

Воспроизведение видео, записанного на внутренний жесткий диск или на карту памяти SD. Используйте меню для выбора нужного носителя для воспроизведения. (→ ниже)

1 Поверните переключатель режимов в положение .

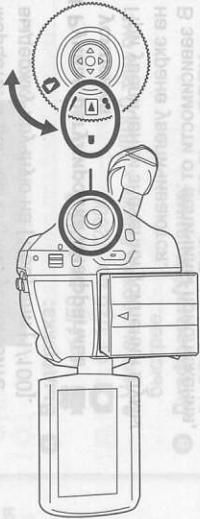

2 Нажмите кнопку MENU, затем выберите пункт [ВЫБОР НОСИТ.] → [HDD] или [КАРТА SD] для выбора желаемого носителя и нажмите джойстик.

Видеофильмы, записанные на выбранном носителе, показываются в виде миниатюр.

3 Выберите сцену для воспроизведения.

- A** Выбранный носитель
 - B** Номер сцены
 - C** Отображение полосы прокрутки
- Выбранная сцена обозначается желтой рамкой.
- Если на диске записано 9 или более сцен, переход к следующей (или предыдущей) странице осуществляется с помощью джойстика.
 - При наклоне и удержании джойстика в верхнем или нижнем положении осуществляется быстрая прокрутка старниц вперед или назад. При этом экран не изменяется, но изменяются номера сцен и полоса прокрутки. Отпустите джойстик при достижении страницы с желаемой сценой.



4 Нажмите джойстик.

Выбранная сцена воспроизводится в полноэкранном режиме. На экране автоматически отображаются значок функций.



5 Для управления наклоняйте джойстик.

- ▶/▶: Воспроизведение/пауза
- ◀/◀: Переход при воспроизведении (назад)
- ▶/▶: Переход при воспроизведении (вперед)
- : Остановка воспроизведения и показ миниатюр.

- Звуковое сопровождение слышно только в режиме нормального воспроизведения.
- Если пауза при воспроизведении длится более 5 минут, экран возвращается к показу миниатюр.
- Если время записи сцены незначительно, воспроизведение может быть невозможно.
- Когда сцены показываются в виде [L] на экране миниатюр, их воспроизведение невозможно.
- Камера не выключится, когда ЖКД закрыт.
- При воспроизведении видео, записанного на карту памяти SD на данной видеокамере, на других устройствах или при воспроизведении видео, записанного на других устройствах на карте памяти SD, на данной видеокамере, качество изображения может ухудшиться или воспроизведение будет невозможно. (Отобразится сообщение "ВОСПРОИЗВЕДЕНИЕ НЕВОЗМОЖНО".)

- Показываемое на экране время может отличаться от фактического времени записи, и открытие экрана миниатюр при воспроизведении видео, записанного на карте памяти SD на другом устройстве, может занять некоторое время.

Для отображения даты записи во время воспроизведения

- Нажмите кнопку MENU, затем выберите пункт [НАСТРОЙКИ] → [ДАТА/ВРЕМЯ] → [ДАТА/ВРЕМЯ] или [ДАТА] и нажмите на джойстик.
- Также можно показать или изменить дату и время, повторными нажатиями кнопки DATE/TIME на пульте дистанционного управления.

- Во время воспроизведения записанных на карте памяти SD сцен на других устройствах сцен время их записи на экране не отображается.

Быстрая перемотка вперед/назад

Во время воспроизведения наклоните джойстик вправо и удерживайте до начала быстрой перемотки вперед.

(Наклоните джойстик влево и удерживайте для перемотки назад.)

- Наклоните джойстик еще раз для увеличения скорости перемотки.
- Нормальное воспроизведение восстанавливается при наклоне джойстика вверх.



Работа с пультом дистанционного управления

- Нажмите на кнопку ◀◀ или ▶▶.

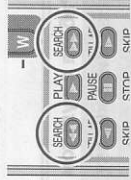

Замедленное воспроизведение

1 Для временной остановки воспроизведения наклоните джойстик вверх во время воспроизведения.

2 Наклоните джойстик вправо и удерживайте. (Если наклонить джойстик влево и удерживать его, сцены будут воспроизводиться в замедленном темпе в обратном направлении.)

- Нормальное воспроизведение восстанавливается при наклоне джойстика вверх.



Работа с пультом дистанционного управления

Нажмите на кнопку <1> или <2>.



Покадровое воспроизведение

Фильм воспроизводится по одному кадру за один раз.

1 Для временной остановки воспроизведения наклоните джойстик вверх во время воспроизведения.

2 Наклоните джойстик вправо. (При наклоне джойстика влево, кадры будут воспроизводиться по одному в обратном порядке.)

- Нормальное воспроизведение восстанавливается при наклоне джойстика вверх.



Работа с пультом дистанционного управления

Нажмите кнопку <3>.



Для управления наклоните джойстик.

- <1>: Воспроизведение/пауза
- <4>: Переход при воспроизведении (назад)
- <5>: Переход при воспроизведении (вперед)
- <6>: Остановка воспроизведения и показ миниатюр

2 Нажмите на кнопку <1> или <2>.



Для регулировки громкости звука

Регулировка громкости встроенного динамика во время воспроизведения.

Для регулировки громкости звука двигайте регулятор громкости.

В направлении "+": громкость звука увеличивается

В направлении "-": громкость звука уменьшается

• Чем дальше индикатор [0] двигается вправо, тем выше уровень громкости звука.

• По окончании регулировки громкости полуса громкости исчезает с экрана.

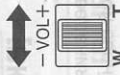

Воспроизведение фильмов в порядке даты съемки

На данной камере записанные сцены группируются по датам. Сцены, записанные в один день, могут воспроизводиться по очереди.

1 Нажмите кнопку MENU, затем выберите [НАСТР.ВОСПР.] → [РЕЖ. ВОСПР] → [ПО DATE] и нажмите джойстик.

При воспроизведении видеофильмов, записанных на жестком диске, отображается экран [СМ. ПО DATE] по месяцу съемки. При воспроизведении с карты памяти SD перейдите к этапу 3.

- Когда [РЕЖ. ВОСПР] установлен на [СМОТР. ВСЕ], все видеозаписи воспроизводятся последовательно.

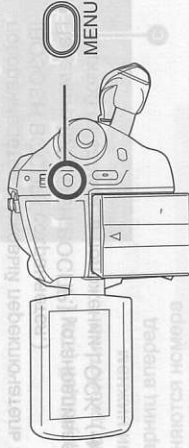

2 (Только при воспроизведении видео, записанного на жесткий диск)

Наклоните джойстик влево или вправо, чтобы выбрать месяц.

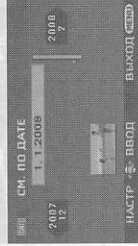

Для управления наклоните джойстик.

- <1>: Остановить слайд-шоу (воспроизведение снимков по порядку)
- <2>: Остановить предыдущую фотографию
- <3>: Остановить следующую фотографию

3 Для выбора даты съемки сцены для воспроизведения наклоните джойстик вверх или вниз, затем нажмите его.

Сцены, записанные в один день, отображаются в виде миниатюр.

4 Выберите сцену для воспроизведения.

- Даже если сцены записаны в один день, они группируются отдельно, когда их количество превышает 99.

Возобновление предыдущего воспроизведения

Нажмите кнопку MENU, затем выберите [НАСТР.ВОСПР.] → [ВОЗОБН.ВОСПР.] → [ВКЛ] и нажмите джойстик.

При остановке воспроизведения фильма на миниатюре остановленной сцены отображается значок [R].

- Положение возобновления воспроизведения с жесткого диска и карты памяти SD запоминается.
- Если воспроизведение останавливается в любом месте фильма, когда параметр [ВОЗОБН.ВОСПР.] установлен в [ВЫКЛ], в следующий раз воспроизведение этого фильма начнется с начала.
- Занесенное в память положение возобновления воспроизведения удаляется, если поворачивается дисковый переключатель режимов и т.д. (Установка параметра [ВОЗОБН.ВОСПР.] сохраняется.)
- Параметр [ВОЗОБН.ВОСПР.] устанавливается на [ВЫКЛ], если вставляется карта памяти SD с защитой от записи, в положении LOCK. (→ 16)

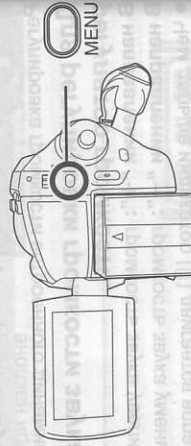

Показ фотографий

Показ фотоизображений, записанных на внутренний жесткий диск или на карту памяти SD. Используйте меню для выбора носителя для воспроизведения. (→ ниже)

1 Поверните переключатель режимов в положение [RECALL]

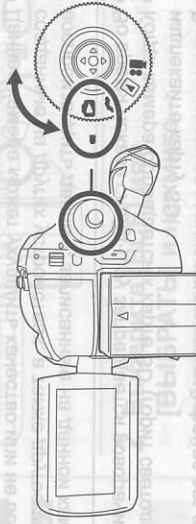

2 Нажмите кнопку MENU, затем выберите пункт [ВЫБОР НОСИТ.] → [HDD] или [КАРТА SD] для выбора желаемого носителя и нажмите джойстик.

Фотографии, записанные на выбранном носителе, показываются в виде миниатюр.

3 Выберите файл для воспроизведения.

- A Выбранный носитель
 - B Номер файла
 - C Отображение полосы прокрутки
- Выбранный файл обозначается желтой рамкой.
- Если записано 9 или более файлов, переход к следующей (или предыдущей) странице осуществляется с помощью джойстика.
 - При наклоне и удержании джойстика в верхнем или нижнем положении осуществляется быстрая прокрутка старниц вперед или назад. При этом экран не изменяется, но изменяются номера сцен и полоса прокрутки. Отпустите джойстик при достижении страницы с желаемой сценой.

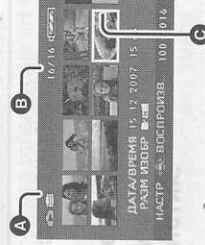

4 Нажмите джойстик.

Выбранный файл открывается в полноэкранном режиме. На экране автоматически отображается значок функций.



5 Для управления наклоняйте джойстик.

- ▶/◀: Начать/Приостановить слайд-шоу (воспроизведение снимков по порядку).
- ◀: Просмотр предыдущей фотографии.
- ▶: Показ следующей фотографии.
- : Остановка воспроизведения и показ миниатюр.

■ **О совместимости файлов фотоизображений**

- Данная камера соответствует унифицированному стандарту DCF (Design rule for Camera File system), разработанному ассоциацией JEITA (Japan Electronics and Information Technology Industries Association).
- Данная камера поддерживает формат файлов JPEG (но не все файлы в формате JPEG будут просматриваться).
- При просмотре нестандартных файлов, номер файла/папки может не отображаться.
- Данная камера может ухудшить качество или не воспроизводить данные, записанные или созданные на других устройствах, а также другое устройство может ухудшить качество или не воспроизводить данные, записанные на данной камере.
- Во время показа слайд-шоу запрещается поворачивать дисковый переключатель режимов.
- Когда камера обращается к карте SD (горит светодиодный индикатор обращения), не извлекайте карту SD.
- В зависимости от количества пикселей файла его открытие может занять определенное время.
- Когда файл отображается в виде [?] на экране миниатюр, его воспроизведение невозможно.
- При попытке воспроизведения поврежденного файла или файла несовместимого формата появится сообщение об ошибке.
- Показываемое на экране время может отличаться от фактического времени записи, и открытие экрана миниатюр при показе фотографий, записанных на карте памяти SD на другом устройстве, может занять некоторое время.
- Камера не выключится, когда ЖКД закрыт.

Редактирование сцен

Удаление сцен

Используется для удаления сцен видеofilмов.

HDD SD

Удаленные сцены не могут быть восстановлены.

Удаление сцен по одной

- ◇ Поверните переключатель режимов в положение .
- ◇ Выберите [HDD] или [КАРТА SD] в [ВЫБОР НОСИТ.].

1 Нажмите кнопку  во время воспроизведения.

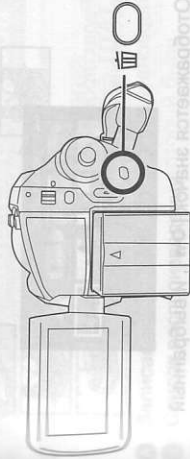

2 При появлении сообщения подтверждения выберите [ДА] и нажмите на джойстик.

Удаление нескольких сцен на экране миниатюр

- ◇ Поверните переключатель режимов в положение .
- ◇ Выберите [HDD] или [КАРТА SD] в [ВЫБОР НОСИТ.].



1 Нажмите на кнопку  при открытом экране миниатюр.

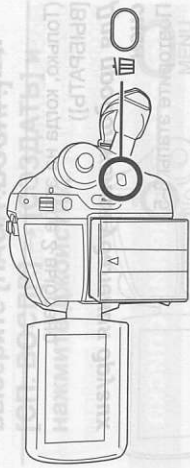

2 Выберите [ВСЕ] или [ВЫБРАТЬ] и нажмите джойстик.

- Когда выбирается [ВСЕ] будут удалены следующие сцены. Перейдите к этапу 5.
 - Когда параметр [РЕЖ. ВОСПР.] установлен в [СМОТР. ВСЕ]: Все сцены на выбранном носителе, за исключением заблокированных сцен
 - Когда параметр [РЕЖ. ВОСПР.] установлен в [ПО ДАТЕ]: Все сцены, выбранные по дате, за исключением заблокированных сцен

3 (Только, когда на этапе 2 выбрано [ВЫБРАТЬ])

Выберите сцену, которую необходимо удалить, затем нажмите джойстик.



Выбранная сцена обозначается красной рамкой.

- При повторном нажатии джойстика выбор сцены отменяется.
- Последовательно можно установить до 50 сцен.

4 (Только, когда на этапе 2 выбрано [ВЫБРАТЬ])

Нажмите кнопку .

5 При появлении сообщения подтверждения выберите [ДА] и нажмите на джойстик.

(Только, когда на этапе 2 выбрано [ВЫБРАТЬ])
Для продолжения удаления других сцен
 Повторите этапы 3-5.

Для отмены удаления в процессе

Нажмите кнопку MENU.
 • Сцены удаляются, начиная с последней, на экране миниатюр. Сцены, которые уже были удалены до отмены удаления, не могут быть восстановлены.

Для завершения редактирования

Нажмите кнопку MENU.

- Сцены также могут быть удалены путем нажатия кнопки MENU, выбора [УДАЛИТЬ] и затем выбора [ВСЕ] или [ВЫБРАТЬ].
- При выборе [ВСЕ] удаление может занять много времени, если записано много сцен.
- Не выключайте камеру во время удаления файлов.
- При удалении сцен используйте аккумулятор с достаточным зарядом или адаптер переменного тока.
- Не открывайте отсек карты памяти SD во время удаления с нее сцен. Процесс удаления прекратится.
- Заблокированные сцены не могут быть удалены.

Блокировка сцен видеофильма

Используется для защиты от непреднамеренного удаления сцен видеофильма.

HDD | SD

Сцены видеофильмов, могут быть заблокированы, что предотвращает их удаление по ошибке. (Однако, необходимо помнить, что при форматировании носителя с него удаляются все данные.)

Поверните переключатель режимов в положение [▶].

Выберите [HDD] или [КАРТА SD] в [ВЫБОР НОСИТ.].

- 1 Нажмите кнопку MENU, затем выберите [НАСТР.ВОСПР.] → [УСТАН.БЛОК.] → [ДА] и нажмите на джойстик.

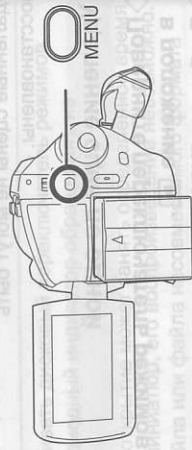

- 2 Выберите сцену, которую необходимо заблокировать, затем нажмите джойстик.



Отображается значок [Оп], и выбранный файл блокируется.

- Для отмены блокировки снова нажмите джойстик.
- Также имеется возможность выбора нескольких файлов один за другим.

Для завершения установки

Нажмите кнопку MENU.

Использование списков воспроизведения

Что такое список воспроизведения?

Вы можете создать список воспроизведения из своих любимых записанных сцен.

Так, список воспроизведения создается не копированием данных, для создания списка воспроизведения требуется использовать небольшой объем диска.

• При создании или удалении списков воспроизведения первоначальные сцены не изменяются. Редактирование сцен в списке воспроизведения не оказывает влияние на первоначальные сцены.

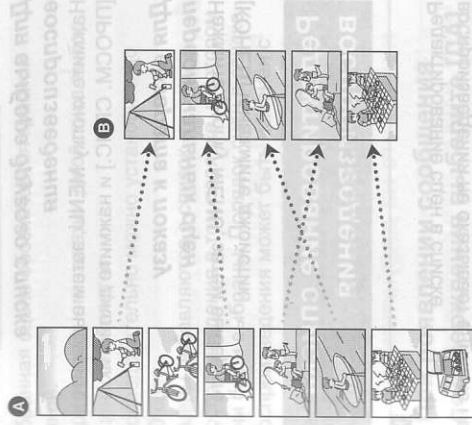

Записанные сцены

Список воспроизведения

- Возможность создания списка воспроизведения имеется только на жестком диске. Создание списка воспроизведения на карте памяти SD невозможно.
- Максимальное количество единиц данных на жестком диске
 - Списки воспроизведения: 4
 - Сцены списка воспроизведения: 99
- При удалении первоначальных сцен, части списков воспроизведения, созданные из этих сцен, также удаляются.

Создание нового списка воспроизведения

HDD

Поверните переключатель режимов в положение [▶].

Выберите [HDD] в [ВЫБОР НОСИТ.].

- 1 Нажмите кнопку MENU, затем выберите [НАСТР.ВОСПР.] → [СП. ВОСПР.] → [СОЗДАТЬ] и нажмите джойстик.

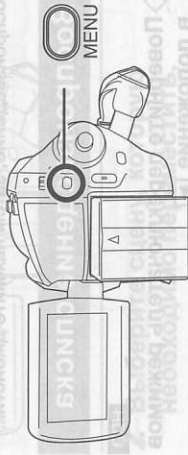

- 2 Выберите сцену, которую необходимо добавить в список воспроизведения, затем нажмите джойстик.



Выбранная сцена обозначается красной рамкой.

- При повторном нажатии джойстика выбор сцены отменяется.
- Последовательно можно установить до 50 сцен.
- Сцены заносятся в список воспроизведения в том порядке, в котором они были выбраны. После создания списка воспроизведения порядок сцен в нем может быть изменен с помощью функции [ПЕРЕМЕСТ.]. (→ 71)

- 3 Нажмите кнопку MENU.

- 4 При появлении сообщения подтверждения выберите [ДА] и нажмите на джойстик.

Отображается экран с миниатюрами сцен созданного списка воспроизведения.

Для добавления других сцен к тому же списку воспроизведения
Выбрать [ДОБАВИТЬ]. (→ 70)

Воспроизведение списка

Выберите сцену, с которой необходимо начать воспроизведение, затем нажмите джойстик.

Воспроизведение списка

Для отключения режима воспроизведения списка:

- Поверните переключатель режимов в положение [RECALL].

Выберите [HDD] в [ВЫБОР НОСИТ.].

1 Нажмите кнопку MENU, затем выберите [НАСТР.ВОСПР.] → [СП. ВОСПР.] → [ПРОСМ СПИС] и нажмите джойстик.

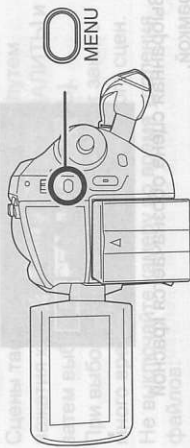

2 Выберите список, который необходимо воспроизвести, затем нажмите джойстик.

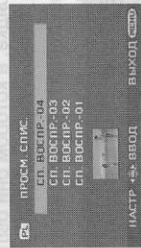

Сцены в выбранном списке отображаются в виде миниатюр.

3 Выберите сцену, с которой необходимо начать

Сцену нельзя воспроизводить с помощью кнопки [ПРОСМ СПИС], поэтому необходимо использовать джойстик для удаления по списку. (Однако, необходимо помнить, что при форматировании пропадет информация об удаленных сценах.)

воспроизведение, затем нажмите джойстик.



Для выбора другого списка воспроизведения

Нажмите кнопку MENU, затем выберите [ПРОСМ. СПИС.] и нажмите джойстик.

Для возврата к показу первоначальных сцен

Нажмите кнопку MENU, затем выберите [КОНЕЦ] и нажмите джойстик.

Редактирование списка воспроизведения

Редактирование сцен в списке воспроизведения не оказывает влияние на первоначальные сцены.

Добавление сцен в список воспроизведения

Выберите режим воспроизведения списка. (→ 70, "Воспроизведение списка", этапы 1 и 2)

1 Нажмите кнопку MENU, затем выберите [ДОБАВИТЬ] → [ДА] и нажмите на джойстик.

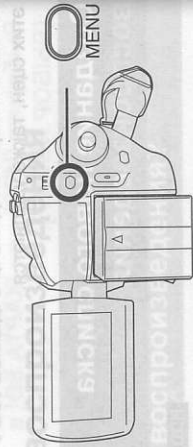

из своих любимых записей.

1 [ПЕРЕМЕСТ.] → [ДА] и нажмите на джойстик.



2 Выберите сцену, которую необходимо переместить, затем нажмите джойстик.



Выбранная сцена выделяется красной рамкой, позиция для вставки показывается желтой полосой.

3 Выберите место, куда нужно вставить сцену, затем нажмите джойстик.



Для продолжения перемещения сцен в списке воспроизведения Повторите этапы 2-3.

Для завершения редактирования Нажмите кнопку MENU.

Удаление сцен

Удаление сцен в списке воспроизведения не оказывает влияние на первоначальные сцены.

- Удаление сцен по одной
- ◇ Выберите режим воспроизведения списка. (→ 70, "Воспроизведение списка", этапы 1 и 2)

1 Нажмите кнопку  во время воспроизведения.



2 При появлении сообщения подтверждения выберите [ДА] и нажмите на джойстик.

- Удаление нескольких сцен на экране миниатюр
 - ◇ Выберите режим воспроизведения списка. (→ 70, "Воспроизведение списка", этапы 1 и 2)
- 1** Нажмите на кнопку  при открытом экране миниатюр.

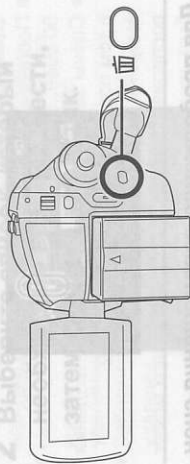

2 Выберите [ВСЕ] или [ВЫБРАТЬ] и нажмите джойстик.

- При выборе [ВСЕ], выбранный список воспроизведения будет удален. Перейдите к этапу 5.

3 (Только, когда на этапе 2 выбрано [ВЫБРАТЬ])
Выберите сцену, которую

необходимо удалить, затем нажмите джойстик.



Выбранная сцена обозначается красной рамкой.

- При повторном нажатии джойстика выбор сцены отменяется.
- Последовательно можно установить до 50 сцен.

4 (Только, когда на этапе 2 выбрано [ВЫБРАТЬ])
Нажмите кнопку .

5 При появлении сообщения подтверждения выберите [ДА] и нажмите на джойстик.

(Только, когда на этапе 2 выбрано [ВЫБРАТЬ])
Для продолжения удаления других сцен

Повторите этапы 3-5.

Для отмены удаления в процессе
Нажмите кнопку MENU.

- Сцены удаляются, начиная с последней, на экране миниатюр. Сцены, которые уже были удалены до отмены удаления, не могут быть восстановлены.

Для завершения редактирования
Нажмите кнопку MENU.

- Сцены также могут быть удалены путем нажатия кнопки MENU, выбора [РЕД. СПИС.] → [УДАЛИТЬ] и затем [ВСЕ] или [ВЫБРАТЬ].
- Удаление сцен из списка воспроизведения не увеличивает оставшийся объем диска для записи.
- Если из списка воспроизведения удаляются все сцены, он также удаляется.

1 Нажмите на кнопку  при открытом экране миниатюр.

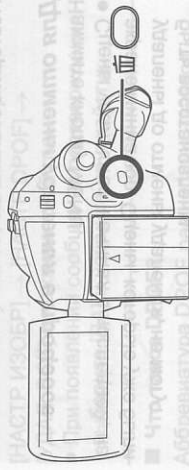

2 Выберите [ВСЕ] или [ВЫБРАТЬ] и нажмите джойстик.

- Когда выбрано [ВСЕ], с носителя удаляются все файлы, кроме защищенных. Перейдите к этапу 5.

3 (Только, когда на этапе 2 выбрано [ВЫБРАТЬ])
Выберите файл, который необходимо удалить, затем нажмите джойстик.



Выбранный файл обозначается красной рамкой.

- При повторном нажатии джойстика выбор файла отменяется.
- Последовательно можно установить до 50 -ти файлов.

4 (Только, когда на этапе 2 выбрано [ВЫБРАТЬ])
Нажмите кнопку .

5 При появлении сообщения подтверждения выберите [ДА] и нажмите на джойстик.

(Только, когда на этапе 2 выбрано [ВЫБРАТЬ])

Редактирование фотографий

Удаление файлов фотографий
Используется для удаления файлов фотографий.

HDD SD
Удаленные файлы не могут быть восстановлены.

Удаление файлов поочередно
Поверните переключатель режимов в положение .

Выберите [HDD] или [КАРТА SD] в [ВЫБОР НОСИТ.].

1 Нажмите кнопку  во время воспроизведения.

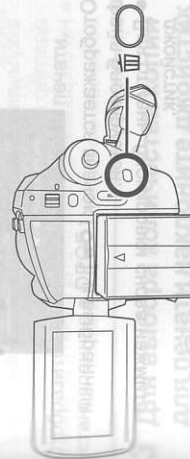

2 При появлении сообщения подтверждения выберите [ДА] и нажмите на джойстик.

Удаление нескольких файлов при отображении миниатюр

- ◇ Поверните переключатель режимов в положение .
- ◇ Выберите [HDD] или [КАРТА SD] в [ВЫБОР НОСИТ.].

Для продолжения удаления других файлов

Повторите этапы 3-5.

Для отмены удаления в процессе

Нажмите кнопку MENU.

- Сцены удаляются, начиная с последней, на экране миниатюр. Сцены, которые уже были удалены до отмены удаления, не могут быть восстановлены.

Для завершения редактирования

Нажмите кнопку MENU.

■ Удаление файлов фотографий, записанных на карту SD на других устройствах

Файл фотографии (формат которого не JPEG), который не воспроизводится на данном устройстве, может быть удален.

- Сцены также могут быть удалены путем нажатия кнопки MENU, выбора [УДАЛИТЬ] и выбора затем [ВСЕ] или [ВЫБРАТЬ].
- При выборе [ВСЕ] удаление может занять много времени, если записано много сцен.
- Не выключайте камеру во время удаления файлов.
- При удалении файлов используйте аккумулятор с достаточным зарядом или адаптер переменного тока.
- Не открывайте отсек карты памяти SD во время удаления с нее сцен. Процесс удаления прекратится.
- При удалении файлов, соответствующих стандарту DCF, удаляются все данные, относящиеся к этим файлам.

Блокирование файлов фотографий

Используется для защиты от непреднамеренного удаления файлов фотографий.

Файлы фотографий, могут быть заблокированы, что предотвращает их непреднамеренное удаление. (Однако, необходимо помнить, что при

HDD SD

копий (данные DPOF) могут быть записаны на карту SD.

◇ Поверните переключатель режимов в положение **D**.

◇ Выберите [КАРТА SD] в [ВЫБОР НОСИТ.].

- 1 Нажмите кнопку MENU, затем выберите [НАСТР ИЗОБР] → [НАСТР DPOF] → [УСТАН] и нажмите на джойстик.

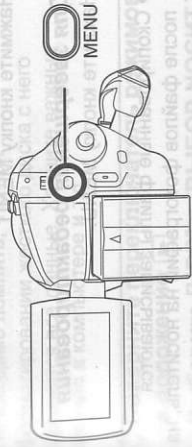

- 2 Выберите файл, который необходимо установить, затем нажмите джойстик.



Отобразится количество копий для печати, установленное в DPOF.

- 3 Для выбора количества копий для печати наклоните джойстик вверх или вниз, затем нажмите его.

- Можно выбрать от 0 до 999 копий для печати. (Выборное количество снимков может быть отпечатано на принтере, поддерживающем DPOF.)
- Для отмены установки, установите количество копий для печати на [0].
- Также имеется возможность выбора нескольких файлов один за другим.

Для завершения установки

Нажмите кнопку MENU.

Для отмены всех установок DPOF
Нажмите кнопку MENU, затем выберите [НАСТР ИЗОБР] → [НАСТР DPOF] → [УДАЛ. ВСЕ] и нажмите джойстик.

- При появлении сообщения подтверждения выберите [ДА] и нажмите на джойстик.

■ Что такое DPOF?

Аббревиатура DPOF расшифровывается Digital Print Order Format (Цифровой формат порядка печати). Он позволяет записывать информацию о печати изображений на карту SD, таким образом, чтобы ее можно было использовать в системе, поддерживающей DPOF.

- Установка DPOF может быть произведена для не более 999 файлов.
- Установка DPOF, произведенная на других устройствах, может не распознаваться данной камерой. Производите установку DPOF на данной камере.
- Посредством установки DPOF невозможно добавить к распечатываемым фотоизображениям дату их съемки.

Копирование файлов фотографий

Используется для копирования фотографий с жесткого диска на карту памяти SD или наоборот.

HDD SD

◇ Поверните переключатель режимов в положение **D**.

- 1 Нажмите кнопку MENU, затем выберите желаемое направление [НАСТР ИЗОБР] →

моделей в... (ссылка на страницу 104)

онлайн S... (ссылка на страницу 104)

УИЭМ УЛОНА ЭТМЖЭН
(ссылка на страницу 104)

[КОПИРОВАТЬ] → и нажмите на джойстик.

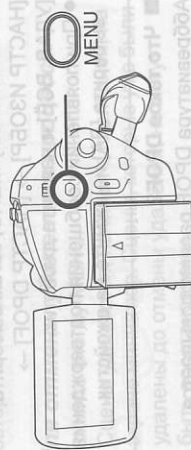

- Копирование с жесткого диска на карту памяти SD
- Копирование с карты памяти SD на жесткий диск

2 Выберите [ВЫБРАТЬ] или [ВСЕ] и нажмите джойстик.

- Когда выбрано [ВСЕ], все файлы фотографий на жестком диске или карте памяти SD будут скопированы. Перейдите к этапу 5.

3 (Только, когда на этапе 2 выбрано [ВЫБРАТЬ])

Выберите файл, который необходимо скопировать, затем нажмите джойстик.



- Выбранный файл обозначается красной рамкой.
- При повторном нажатии джойстика выбор файла отменяется.
- Последовательно можно установить до 50 -ти файлов.
- Файлы копируются в том порядке, в котором они были выбраны.

4 (Только, когда на этапе 2 выбрано [ВЫБРАТЬ])

Нажмите кнопку MENU.

5 При появлении сообщения подтверждения выберите [ДА] и нажмите на джойстик.

Начнется копирование файла.

(Только, когда на этапе 2 выбрано [ВЫБРАТЬ])
Для продолжения копирования других файлов
 Повторите этапы 3-5.

Для отмены удаления в процессе
 Нажмите кнопку MENU.

Для завершения редактирования
 Нажмите кнопку MENU.

- Скопированные файлы записываются после файлов фотографий на носитель, на который производится запись. (Имена файлов или папок будут отличаться от исходных.)
- Блокировка и установки DPOF файла не могут быть скопированы.
- При выборе [ВСЕ] удаление может занять много времени, если удалению может занять много времени, если удалению может занять много времени.
- Не выключайте камеру во время копирования файлов.
- При копировании файлов используйте аккумулятор с достаточным зарядом или адаптер переменного тока.
- Не открывайте отсек карты памяти во время копирования файлов. Копирование прекратится.

Управление жестким диском

Форматирование жесткого диска
 Используется для разметки жесткого диска.

Необходимо помнить, что при форматировании жесткого диска с него удаляются все данные. Храните важные данные в компьютере и т.д.

◆ **Поверните переключатель режимов в положение [HDD].**

◆ **Выберите [HDD] в [ВЫБОР НОСИТ.].**

1 Нажмите кнопку MENU, затем выберите [НАСТРОЙКИ] → [ФОРМАТ HDD] → [ДА] и нажмите на джойстик.

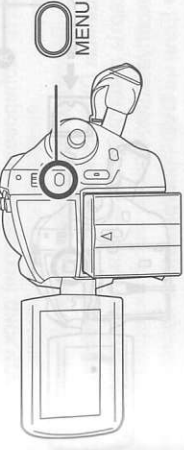

2 При появлении сообщения подтверждения выберите [ДА] и нажмите на джойстик.

- По окончании форматирования нажмите кнопку MENU для выхода из диалогового окна.
- Не выключайте камеру во время форматирования.
- При форматировании жесткого диска используйте аккумулятор с достаточным зарядом или адаптер переменного тока.
- Во время форматирования жесткого диска не трясите и не ударяйте видеокамеру.

Отображение информации о жестком диске

Отображается информация о занятом и свободном месте на жестком диске.

◆ **Поверните переключатель режимов в положение [HDD].**

◆ **Выберите [HDD] в [ВЫБОР НОСИТ.].**

Нажмите кнопку MENU, затем выберите [НАСТРОЙКИ] → [ИНФОРМАЦИЯ] → [ДА] и нажмите на джойстик.



Для выхода из экрана информации
 Нажмите кнопку MENU.

- Часть места на жестком диске емкостью 30 Гб используется для форматирования, управления файлами и других целей. 30 Гб - это 30.000.000.000 байт. Фактически полезная емкость меньше.

Управление картой памяти

Форматирование SD карты

Используется для разметки карт.

Необходимо помнить, что при форматировании SD карты с нее удаляются все данные. Храните важные данные в компьютере и т.д.

◇ Выберите [КАРТА SD] в [ВЫБОР НОСИТЕЛЯ].

1 Нажмите кнопку MENU, затем выберите [НАСТРОЙКИ] → [ФОРМАТИР.] → [ДА] и нажмите на джойстик.

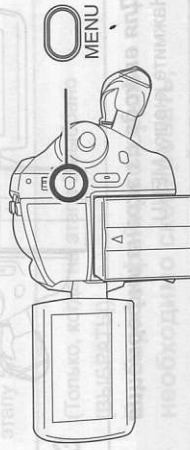

2 При появлении сообщения подтверждения выберите [ДА] и нажмите на джойстик.

- По окончании форматирования нажмите кнопку MENU для выхода из диалогового окна.
- Для форматирования карт SD используйте данную камеру. Если карта SD форматировается на других устройствах (например, на компьютере), это может занять больше времени, и она может оказаться непригодной для использования.
- Время форматирования зависит от типа используемой карты SD.
- Не выключайте камеру во время форматирования.
- При форматировании карты SD используйте аккумулятор с достаточным зарядом или адаптер переменного тока.

- Не открывайте отсек карты памяти во время ее форматирования. Форматирование прекратится.

С телевизором

Воспроизведение на телевизоре

Видеоизображения и фотографии, снятые этой камерой, можно воспроизводить на телевизоре.

- Чтобы не беспокоиться о том, что аккумулятор может разрядиться, используйте адаптер переменного тока.

1 Подключите камеру к телевизору.

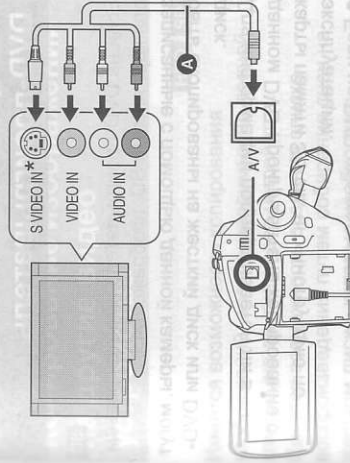

- Кабель AV/S (входит в комплект)
- Вставьте штекеры до упора.
- Используйте только кабель AV/S из комплекта поставки.
- Если телевизор имеет разъем S Video, AVA подключите к нему штекер S Video. Это делает изображение более качественным.

2 Включите камеру, затем поверните дисковый переключатель режимов в положение [] или [].

3 Нажмите кнопку MENU, затем выберите пункт [ВЫБОР

НОСИТЕЛЯ] → [HDD] или [КАРТА SD] для выбора желаемого носителя и нажмите джойстик.

4 Переключите входной канал на телевизоре.

- Каналы будут различаться в зависимости от входа телевизора, к которому подключена камера.

5 Запустите воспроизведение на камере.

Изображение и звук будут воспроизводиться на телевизоре.

■ Если изображение или звук не выводятся с камеры на телевизор

- Проверьте, до конца ли вставлены все штекеры.
- Проверьте подключенные разъемы.
- Проверьте правильно ли установлен входной канал телевизора (выбор информации ознакомьтесь с инструкцией по эксплуатации телевизора.)

- Если в телевизионном приемнике имеется разъем для карты памяти SD, на нем можно воспроизводить видеофильмы и фотографии, записанные на карте памяти SD. (Для получения дополнительной информации по совместимости ТВ-приемника см. его инструкцию по эксплуатации.)

- Если изображение не отображается правильно на широкоформатном телевизоре, настройте соотношение сторон на нем. (Для получения дополнительной информации см. инструкцию по эксплуатации телевизора.) Если изображение скато по горизонтали при воспроизведении на обычном телевизоре (4:3), измените установку [ТВ ФОРМАТ] на камере. (→ 80)

1 Подключите камеру к видео устройству.

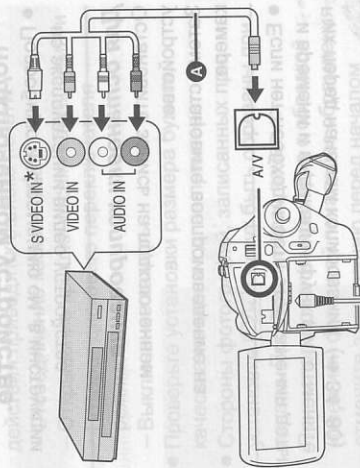

- Кабель AV/S (входит в комплект)
- Вставьте штекеры до упора.
- Используйте только кабель AV/S из комплекта поставки.

* Если видео устройство имеет видео вход S Video, также подключите к нему штекер S Video. Это делает изображение более качественным.

2 Включите камеру, затем поверните дискковый переключатель режимов в положение [▶].

3 Нажмите кнопку MENU, затем выберите пункт [ВЫБОР НОСИТ.] → [HDD] или [КАРТА SD] для выбора желаемого носителя и нажмите джойстик.

4 Переключите входной канал на видео устройстве и на телевизоре.

- Каналы будут различаться в зависимости от входа телевизора, к которому подключена камера.

5 Запустите воспроизведение на камере.

см. в инструкции по эксплуатации проигрывателя DVD.

При копировании изображений непосредственно с карты памяти SD или с помощью кабеля AV/S и последующем их воспроизведении на широкоформатном ТВ-приемнике, они могут быть сжаты по горизонтали. В таком случае см. руководство по эксплуатации устройства, на которое производится копирование, или прочитайте инструкцию по эксплуатации широкоформатного ТВ-приемника и установите настройку соотношения сторон на 16:9 (полноэкранный режим).

C Видеомагнитофон

Копирование изображений на другие видео устройства

Имеется возможность копирования изображений, воспроизводимых на данной камере, на другие видео устройства. Имеется возможность создания списка воспроизведения путем собирания сцен на жестком диске, которые необходимо скопировать, и последующего копирования на другие устройства только сцены из списка воспроизведения. (→ 69)

- Чтобы не беспокоиться о том, что аккумулятор может разрядиться, используйте адаптер переменного тока.

Нажмите на кнопку EXT DISPLAY на пульте дистанционного управления.

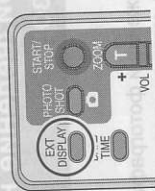

- Нажмите на эту кнопку еще раз для удаления информации.
- Экран камеры не изменится.

C DVD-проигрывателем

Копирование записей на DVD-проигрыватель

Если на DVD-проигрывателе имеется разъем для карт памяти SD, изображения, записанные с помощью данной камеры, могут быть скопированы на жесткий диск или DVD-диск.

Для информации поддерживается ли в данном DVD-проигрывателе копирование с карты памяти SD см. его инструкцию по эксплуатации.

- Если на DVD-проигрывателе не поддерживается копирование с карты памяти SD, или имеется необходимость копирования изображений с жесткого диска видеокамеры, подключите видеокамеру к DVD-проигрывателю с помощью кабеля AV/S (входит в комплект) и затем копируйте. (→ 81)

Вставьте карту памяти SD в слот для карт памяти SD проигрывателя DVD, затем скопируйте его содержание на жесткий или съемный диск.

- Информацию о том, как производится копирование изображений на жесткий диск,

■ Для просмотра изображений с соотношением сторон 16:9 на обычном телевизоре (4:3)

Если при воспроизведении видеоизображения, записанного с соотношением сторон 16:9, параметр [ФОРМАТ] был установлен на [16:9], или при просмотре фотографий, записанных с соотношением сторон 16:9, параметр [РАЗМ ИЗОБР] был установлен на [2M], на ТВ-приемнике с соотношением сторон 4:3, изображение может быть сжато по горизонтали. В этом случае измените настройки меню для воспроизведения изображений с исходным соотношением сторон. (В зависимости от настроек ТВ-приемника, изображения могут воспроизводиться неправильно. Для получения дополнительной информации ознакомьтесь с инструкцией по эксплуатации ТВ-приемника.)

Нажмите кнопку MENU, затем выберите [НАСТРОЙКИ] → [ТВ ФОРМАТ] → [4:3] и нажмите джойстик.

Пример изображений с соотношением сторон 16:9 на обычном телевизоре (4:3)

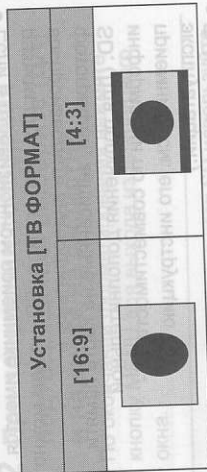

- Установка данной функции по умолчанию — [16:9].

■ Для отображения экранной информации на ТВ-приемнике

Информация, отображаемая на экране камеры (рабочий значок и время и т.д.), может отображаться на телевизоре. При форматировании карты SD используйте аккумулятор с достаточным зарядом или адаптер переменного тока.

Затем начните воспроизведение на подключенном устройстве.

- Подробную информацию см. в инструкции по эксплуатации видео устройства.

Для остановки копирования

Остановите запись на подключенном устройстве.

Затем остановите воспроизведение на камере.

- Если нет необходимости отображения даты и времени и индикации функции, отмените их перед началом копирования. (→ 34, 80)

С принтером (PictBridge)

HDD SD

Для печати фотографий, при прямом подключении камеры к принтеру, используйте принтер, совместимый с PictBridge. (Ознакомьтесь с инструкцией по эксплуатации принтера.)

- ◆ Подключите к видеокамере адаптер переменного тока и включите ее.

1 Подключите камеру к принтеру.

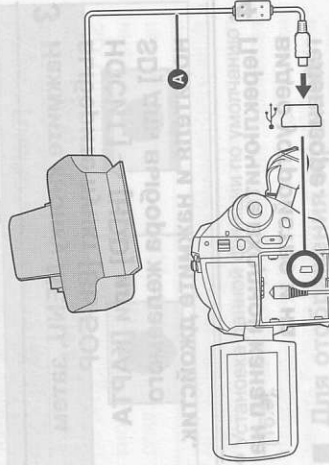

- Ⓐ Кабель USB (входит в комплект)
- Вставьте штекеры до упора.
- Не используйте другие соединительные провода USB, за исключением входящего в комплект поставки. (С использованием любых других кабелей USB нормальная работа не гарантируется.)

Отобразится экран выбора функций USB.

2 Выберите [PictBridge] → [HDD] или [КАРТА SD] нажмите на джойстик.

На экране камеры отобразится надпись [PictBridge].

3 Выберите файл, который необходимо распечатать, затем нажмите джойстик.



Отображается установленное количество копий изображений.

4 Для выбора количества копий нажмите джойстик вверх или вниз, затем нажмите его.

- Можно установить до 9-ти копий для печати.
- Для отмены установки, установите количество копий для печати на [0].
- Можно последовательно установить до 8-ми файлов, отображаемых на странице, повторив этапы 3 и 4.

5 Нажмите кнопку MENU для отображения меню PictBridge.

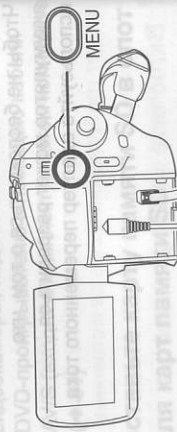

6 Выберите установку печати даты на [ПЕЧАТЬ ДАТЫ].

- Если принтер не может печатать даты, данная установка недоступна.

7 Установите размер бумаги на [РАЗМ ЛИСТА].

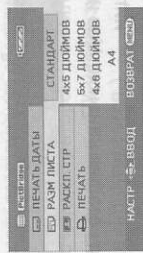

[СТАНДАРТ]: Размер для данного принтера

[4x5 ДЮЙМОВ]: Формат L

[5x7 ДЮЙМОВ]: Формат 2L

[4x6 ДЮЙМОВ]: Формат почтовой открытки

[A4]: Формат A4

- Форматы бумаги, не поддерживаемые принтером, установить невозможно.

8 Установите раскладку страницы на [РАСКЛ. СТР].

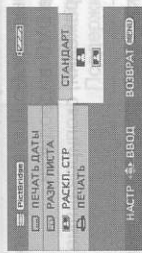

[СТАНДАРТ]: Раскладка страницы для данного принтера

[]: Печать без рамки

[]: Печать с рамкой

- Раскладки страницы, не поддерживаемые принтером, установить невозможно.

9 Выберите [ПЕЧАТЬ] → [ДА] и нажмите на джойстик.

Начнется печать фотографий.

- Выйдите из PictBridge, отсоединив кабель USB после окончания печати фотографий.

Если необходимо остановить печать в процессе

- Наклоните джойстик вниз.
- Появится сообщение подтверждения. При выборе [ДА] предыдущие настройки изменятся и экран возвращается к этапу 3.
- При выборе [НЕТ] настройки сохраняются и экран возвращается к этапу 3.

- Во время печати не рекомендуется производить следующие действия. Данные действия приведут к ошибке печати.
 - Отсоединение кабеля USB
 - Открывание крышки отсека карты памяти
 - Поворот дискового переключателя режимов
 - Выключение камеры

- Проверьте установку размера бумаги, качества печати и т.д. на принтере.
- Стороны фотографий, записанных при установке [] могут быть обрезаны при печати. Проверьте перед печатью.
- При использовании принтера с обрезкой краев или функцией печати без обрамления отмените эту функцию перед началом печати. (Для получения дополнительной информации см. руководство по эксплуатации принтера.)

- Печать фотоизображений, записанных другими устройствами может быть невозможна.
- При подключении камеры напрямую к принтеру, установки DPOF недоступны.
- Подключите принтер напрямую к камере. Не используйте репликатор портов USB.

Перед использованием камеры с компьютером

Что можно сделать с ПК

После установки VideoCam Suite из поставляемого CD-ROM и подключения вашего ПК к этому устройству вы сможете выполнить приведенные ниже операции.

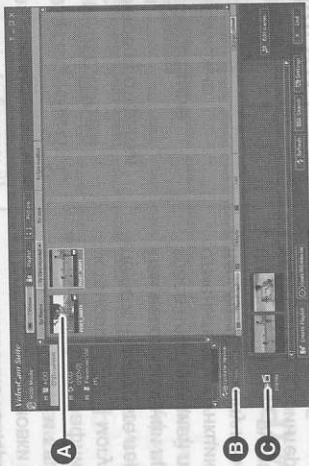

- A** Воспроизвести на ПК изображения, записанные с помощью этого устройства.
- B** Скопировать на жесткий диск ПК изображения, записанные с помощью этого устройства. Выбрать желаемые изображения и создать оригинальные DVD-видеодиски.
- C** Редактировать (разделять, объединять или удалять) изображения, скопированные на ПК. Создавать список воспроизведения.
- VideoCam Suite может работать с изображениями, записанными этой видеокамерой или записанными с помощью VideoCam Suite. Не поддерживаются изображения, созданные с помощью других видеокамер, DVD рекордеров, программ, а также и имеющиеся в продаже DVD-Видео диски.
- Мы не можем гарантировать работу данного устройства, если вы используете программное обеспечение, отличное от поставляемого.
- Не копируйте записанные этой видеокамерой изображения с использованием программ, отличных от входящих в поставку.
- Adobe Reader**
Для просмотра установленной инструкции по эксплуатации необходим Adobe Reader (Adobe Acrobat Reader) 5.0 или более поздней версии.
Если Adobe Reader (Adobe Acrobat Reader) еще не установлен на вашем ПК, вы можете установить его с CD-ROM. Кликните мышью по нужному языку в [Setup Menu] и выполните экранные указания по установке.
- Для установки Adobe Reader с поставляемого CD-ROM необходимо соответствие следующим системным требованиям.
 - Intel Pentium III или эквивалентный процессор
 - Microsoft Windows 2000 Professional Service Pack 4, Microsoft Windows XP Home Edition Service Pack 2, Microsoft Windows XP Professional Service Pack 2 или Microsoft Windows Vista
 - 128 Мб оперативной памяти (рекомендуется 256 Мб для сложных форм или больших по объему документов)
 - Microsoft Internet Explorer 6.0 или 7.0, Firefox 1.5 или 2.0, Mozilla 1.7, AOL 9
- Если программное приложение невозможно установить под вышеперечисленные системные требования, выполните Windows Update и снова попытайтесь установить приложение.

Операционная среда

- Для установки программного обеспечения, входящего в комплект поставки, необходим привод CD-ROM.
- При подключении к ПК двух или более USB устройств или если устройства соединены с помощью концентраторов USB или удлинителей, правильная работа не гарантируется.
- Для подсоединения к ПК используйте поставляемый USB кабель. (С другими USB кабелями работа не гарантируется.)

VideoCam Suite 1.0

ПК	IBM PC/AT совместимый персональный компьютер
Операционная система	Microsoft Windows 2000 Professional Service Pack 4 Microsoft Windows XP Home Edition Service Pack 2 Microsoft Windows XP Professional Service Pack 2 Microsoft Windows Vista Home Basic Microsoft Windows Vista Home Premium
Процессор	Intel Pentium III 800 МГц или выше (рекомендуется Intel Pentium 4 1,8 ГГц или выше)
RAM	Windows Vista: 512 МБ или больше (рекомендуется 1 ГБ или больше) Windows XP/2000: 256 МБ или больше
Дисплей	Высокое качество передачи цвета (16 бит) или больше (рекомендуется 32 бит или больше) Разрешающая способность монитора 1024x768 пикселей или больше Поддержка видеокарты DirectX 9.0c (поддерживает оверлей DirectDraw)
Свободное пространство на жестком диске	Эффективная передача с прямым доступом к памяти из Ultra DMA/33 или выше (рекомендуется Ultra DMA/100 или выше) Для установки программы: 150 МБ или больше При создании дисков (DVD-Видео): 5 ГБ или больше для рабочей папки (10 ГБ или больше в случае двухслойных дисков) • Если активирована установка сжатия, то во время записи могут произойти ошибки. Пожалуйста, уберите флажок [Compress this drive and clear the disc area] в [Properties] с жесткого диска.
Необходимое программное обеспечение	DirectX 9.0c или более поздней версии • Если вы установите программное обеспечение на ПК, не совместимый с DirectX 9.0c, ПК может неправильно работать. Если вы не уверены в совместимости вашего ПК, свяжитесь с изготовителем вашего ПК. Adobe Acrobat Reader 5.0 или более поздней версии или Adobe Reader 6.0 более поздней версии (необходим для отображения инструкции по эксплуатации) • Для Windows Vista используйте Adobe Reader 8.0 или более поздней версии.
Привод	Привод, который поддерживает запись на DVD-R/DVD-RW/DVD-RAM диски
Звук	Поддержка DirectSound
Интерфейс	USB порт (рекомендуется Hi-Speed USB (USB 2.0))
Другие требования	Мышь или эквивалентный манипулятор Устройство для считывания/записи на SD карту (требуется для считывания с SD карты и для записи на нее)

Использование вместе с компьютером

- Даже при удовлетворении системным требованиям, указанным в данной инструкции по эксплуатации, некоторые персональные компьютеры не могут использоваться.
- Поставляемый CD-ROM предназначен только для Windows.
- Это программное обеспечение несовместимо с Microsoft Windows 3.1, Windows 95, Windows 98/98SE, Windows Me и Windows NT.
- Не гарантируется работа на обновленной ОС.
- Не гарантируется работа на компьютерах, которые не являются PC/AT совместимыми.
- Данное программное обеспечение несовместимо с системой с альтернативной загрузкой.
- Данное программное обеспечение несовместимо с многопроцессорной средой.
- Данное программное обеспечение несовместимо с Microsoft Windows XP Media Center Edition, Tablet PC Edition, Windows Vista Business/Enterprise и с 64 битными операционными системами.
- Ввод поддерживается только на английском, немецком, французском, итальянском, испанском и китайском КНР языках.
- DirectX 9.0c будет установлен автоматически во время установки программного обеспечения, которое входит в комплект поставки.
- На всех приводах DVD работа не может гарантироваться.
- DVD диски, созданные с помощью этого программного обеспечения, не обязательно воссоздадутся на всех DVD-плеерах.
- В зависимости от операционной среды вашего ПК, если она не поддерживает Hi-Speed USB (USB 2.0), например, может произойти выпадение кадра, звук может прерываться или программное обеспечение может работать медленно во время воспроизведения записанных изображений.
- Если ваш ПК не отвечает вышеуказанным требованиям, может произойти ошибка во время записи данных на диск.

■ Функция считывающего устройства SD карты (массовое 3У)

ПК	IBM PC/AT совместимый персональный компьютер
Операционная система	Microsoft Windows 2000 Professional Service Pack 4 Microsoft Windows XP Home Edition Microsoft Windows XP Professional Microsoft Windows Vista Home Basic Microsoft Windows Vista Home Premium
Процессор	Windows Vista: Intel Pentium III 1.0 ГГц или выше Windows XP/2000: Intel Pentium II 300 МГц или выше
RAM	Windows Vista Home Basic: 512 МБ или больше Windows Vista Home Premium: 1 Гб или больше Windows XP/2000: 32 МБ или больше (рекомендуется 64 МБ или больше)
Интерфейс	USB порт

- USB оборудование работает с драйвером, установленным в ОС в качестве стандартного.

Лицензионное соглашение с пользователем

Прежде чем открыть упаковку с CD-ROM, пожалуйста, прочтите следующее.

Вам ("Лицензиату") предоставляется лицензия на Программное обеспечение, определенное в данном Лицензионном соглашении с пользователем о программном обеспечении ("Соглашение") при условии, что Вы примете условия этого Соглашения. Если Лицензиат не согласен с условиями данного Соглашения, он обязан немедленно вернуть данное Программное обеспечение в Matsushita Electric Industrial Co., Ltd. ("Matsushita"), ее дистрибьютерам или дилерам, у которых была сделана покупка.

Статья 1 Лицензия

Лицензиату предоставляется право на использование программного обеспечения, включая информацию, званную или описанную на CD-ROM, инструкции по эксплуатации и прочие средства, поставленные Лицензиату (под общим названием "Программное обеспечение"), но все права на патенты, авторские права, торговые марки и коммерческие тайны в отношении Программного обеспечения Лицензиату не передаются.

Статья 2 Использование третьей стороной

Лицензиат не может использовать, копировать, изменять, передавать или позволять любой третьей стороне, бесплатно или за плату, использовать, копировать, изменять или изменять Программное обеспечение, за исключением случаев, четко указанных в данном Соглашении.

Статья 3 Ограничения в отношении копирования данного программного обеспечения

Лицензиат может сделать только одну копию Программного обеспечения полностью или частично исключительно с целью создания резервной копии.

Статья 4 Компьютер

Лицензиат может использовать Программное обеспечение только на одном компьютере в одном месте.

Статья 5 Обратный инжиниринг, декомпиляция или разборка

Лицензиат не имеет право осуществлять инжиниринг, декомпилировать или разбирать Программное обеспечение, за исключением случаев, когда это разрешено законом или нормативными положениями в стране проживания Лицензиата. Matsushita, а также ее дистрибьютеры или дилеры не несут ответственность за неполадки в Программном обеспечении или убыток, понесенный Лицензиатом вследствие обратного инжиниринга, декомпиляции или разборки Программного обеспечения, сделанных Лицензиатом.

Статья 6 Ограничение ответственности

Программное обеспечение поставляется на условиях "КАК ЕСТЬ" без каких-либо гарантий, как прямых, так и не прямых, включая, но не ограничиваясь ими, гарантии о нарушении прав интеллектуальной собственности, товарного состояния и/или соответствии для определенных целей. Кроме того, Matsushita не гарантирует бесперебойной и безошибочной работы программного обеспечения. Matsushita, а также ее дистрибьютеры или дилеры не отвечают за убытки, понесенные Лицензиатом вследствие или в связи с использованием им этого Программного обеспечения.

Статья 7 Контроль за экспортом

Лицензиат соглашается не экспортировать или реэкспортировать в любую страну Программное обеспечение в любом виде без соответствующей экспортной лицензии, согласно законам страны проживания Лицензиата, в случае необходимости.

Статья 8 Прекращение действия лицензии

Право, предоставленное Лицензиату этим Соглашением, будет автоматически аннулировано в случае нарушения Лицензиатом любого условия настоящего Соглашения. После такого автоматического прекращения действия лицензии Лицензиат обязан уничтожить Программное обеспечение вместе с документацией к нему и всеми копиями за собственный счет.

Установка

При установке программного обеспечения войдите в ваш компьютер в качестве Администратора (или под именем пользователя с эквивалентной авторизацией), или под именем пользователя со стандартной учетной записью. (Если у вас нет авторизации на выполнение этих действий, проконсультируйтесь с вашим менеджером.)

- Перед началом установки закройте все запущенные программные приложения.
- Во время установки программного обеспечения не выполняйте другие операции на вашем ПК.

Для Windows Vista:

Если появится диалог [User Account Control], нажмите по [Continue].

Установка VideoCam Suite

- 1 Вставьте CD-ROM в ПК.** Появится экран [Setup Menu].
 - Если экран [Setup Menu] не появляется, дважды нажмите мышью по иконке привода CD-ROM в [My Computer (Computer)].



- 3 Нажмите по [Next].**

- 4 Выберите место для установки программного обеспечения, потом нажмите по [Next].**



- 5 Выберите [Yes] или [No] для создания ярлыка.**

- 6 Выберите страну или область вашего проживания, затем нажмите по [Next].**

- В случае невозможности выбора страны или области выберите [PAL Area].



- При появлении подтверждающего сообщения нажмите по [Yes].

- 7 Нажмите по [Install], чтобы начать процесс установки.**



- 8 После окончания установки могут появиться некоторые сообщения. Проверьте их содержание и потом закройте окно.**

- 2 Выберите [VideoCam Suite 1.0], потом нажмите по [Uninstall].**



- Для Windows XP

- 1 Выберите [start] → [Control Panel] → [Add or Remove Programs].**

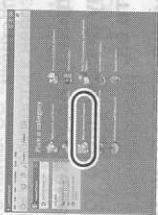

- 2 Выберите [VideoCam Suite 1.0], потом нажмите по [Remove].**



- Для Windows 2000

- 1 Выберите [Start] → [Settings] → [Control Panel] → [Add/Remove Programs].**



- 2 Выберите [VideoCam Suite 1.0], потом нажмите по [Change/Remove].**



Деинсталляция программного обеспечения

Если вы больше не нуждаетесь в программном обеспечении, выполните следующие действия для его деинсталляции.

- Для Windows Vista

- 1 Выберите [Start] → [Control Panel] → [Uninstall a program].**



- В зависимости от операционной среды вам может потребоваться установка DirectX 9.0c. В этом случае нажмите по [Yes], и используйте его.
- Если вы остановите программное обеспечение на ПК, который не совместим с DirectX 9.0c, ПК может работать неправильно. Если вы не уверены в совместимости вашего ПК, свяжитесь с изготовителем вашего ПК.

Подключение и распознавание

Процедуры подключения и распознавания

После установки программного обеспечения данное устройство должно быть подсоединено к ПК и правильно им распознано.

- Удалите из вашего ПК CD-ROM, входящий в комплект поставки.

- ◇ Подсоедините видеокамеру к адаптеру переменного тока и включите ее.

- 1 Подсоедините это устройство к ПК.

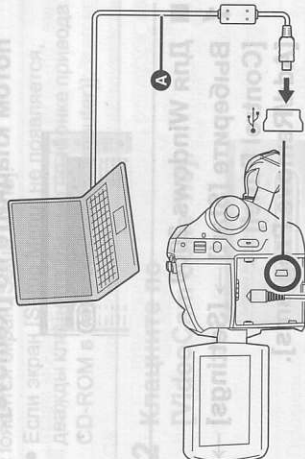

- ▲ Кабель USB (входит в комплект)
 - Вставьте USB разъемы максимально до упора.
 - Не используйте другие соединительные провода USB, за исключением входящего в комплект поставки. (С другими USB кабелями работа не гарантируется.)
- Отобразится экран выбора функций USB.

- 2 Выберите [ПОДКЛ. ПК] → [HDD] или [КАРТА SD] и нажмите ДЖОЙСТИК.

Данное устройство распознается ПК автоматически.

- Во время подсоединения данного устройства к ПК его питание нельзя выключать. Прежде чем выключить устройство, отсоедините USB кабель. (→ 91)

- Не отсоединяйте USB кабель или сетевой адаптер, когда горит лампа доступа или иконка доступа (или иконка) появляется на ЖКД. Иначе могут повредиться данные на жестком диске или на SD карте.
- Доступ к жесткому диску и к SD карте не может проводиться одновременно.
- Может возникнуть необходимость в перезагрузке ПК после подсоединения этого устройства в первый раз.

О дисплее ПК

При подсоединении данного устройства к ПК оно распознается как внешний привод.

- Эта видеокамера поддерживает только считывание данных при использовании ПК. ПК не может записывать данные на это устройство или стирать их с него.
- В зависимости от операционной среды ПК форма иконки привода и его имя могут отличаться.

Иконки привода

Иконка отображается в [My Computer (Computer)].

При обращении к жесткому диску

- Windows Vista:



- Windows XP:

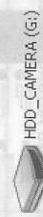

- Windows 2000:

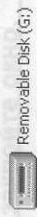

При обращении к карте

- Windows Vista:



- Windows XP:

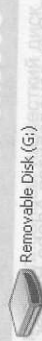

- Windows 2000:



Пример структуры папки Жесткий диск

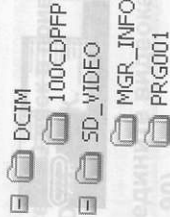

SD карта

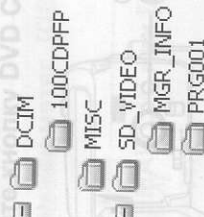

- Фильмы в SD-Видеоформате сохраняются в папке [PRG***]. ("***" указывает на базовые-16 (гексадецимальные) знаки от 001 до FFF)
- В папку [PRG***] можно записать до 99 файлов.
- Снимки в формате JPEG (IMGA001.JPG и т.д.) сохраняются в папку [100CDPFF].
- В папку [100CDPFF] или другую подобную папку можно записать до 999 файлов.
- Файлы с настройками DPOF сохраняются в папке [MISC] (только SD карта).

- Копирование снимков на ПК
- Функция считывающего устройства SD карты или жесткого диска (массовая память)

Во время подсоединения устройства к ПК, когда жесткий диск и SD карта могут использоваться в качестве внешнего привода, снимки на приводе могут быть скопированы на ПК с помощью Windows Explorer или других программ.

- 1 Дважды щелкните мышью по папке, содержащей файлы на диске ([100CDPFF] и т.д.).
- 2 С помощью мыши перетащите и отпустите файлы в папку назначения (на жестком диске ПК).

- Не удаляйте папки SD карты. Такие действия могут привести к невозможности использования SD карты на этом устройстве.
- Для форматирования карт SD всегда используйте данную камеру.

Безопасное отсоединение кабеля USB

- 1 Дважды щелкните по иконке (или иконке) на панели задач.

Откроется диалоговое окно Безопасного извлечения устройства.

- В зависимости от настроек вашего ПК эта иконка может не отображаться.

- 2 Выберите [USB Mass Storage Device] и щелкните по [Stop].

- 3 Проверьте, чтобы было выбрано [MATSHITA HDD Cam Device] или [MATSHITA HDD Cam USB Device] и щелкните по [OK].

Щелкните по [Close], и вы можете безопасно отсоединить кабель.

Использование VideoCam Suite

Для Windows Vista:

- При использовании VideoCam Suite войдите в ваш ПК как Администратор (или под именем, дающим такую же авторизацию) или под именем пользователя со стандартной учетной записью. Если вы войдете под именем гостя, программное обеспечение не сможет использоваться.

Для Windows XP/2000:

- При использовании VideoCam Suite войдите в ваш ПК как Администратор (или под именем, дающим такую же авторизацию). Если вы войдете под любым другим именем, отличным от Администратора, программное обеспечение не сможет использоваться.

Выберите [start] → [All Programs (Programs)] → [Panasonic] → [VideoCam Suite 1.0] → [VideoCam Suite].



См. инструкцию по использованию программного обеспечения (PDF файл) для более подробной информации о пользовании.

Чтение инструкции по использованию программного обеспечения

- Вам понадобится Adobe Reader, чтобы прочитать инструкцию по использованию в формате PDF. (→ 84)

Выберите [start] → [All Programs (Programs)] → [Panasonic] → [VideoCam Suite 1.0] → [Manual].

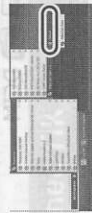

Функция КОП. НА DVD

При использовании VideoCam Suite вы можете легко создавать DVD-Видеодиски путем нажатия на кнопку DVD COPY данного устройства.

Среди фильмов, записанных на жесткий диск данного устройства, те сцены, которые еще не были скопированы на DVD с использованием этой функции, будут автоматически распознаны и записаны на DVD.

DVD-видеодиски, созданные с использованием данной функции, могут воспроизводиться на DVD-плеере или на другом устройстве.

Вставьте DVD диск в привод для записи DVD на ПК.

1 Подсоедините видеокамеру к ПК. (→ 90)

2 Нажмите кнопку DVD COPY.

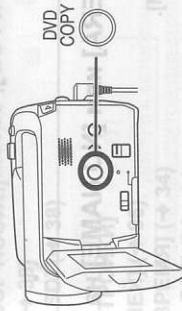

Появляется экран [Create DVD-Video Disc].



- См. Инструкцию по использованию программного обеспечения (PDF файл) для более подробной информации.
- По окончании копирования появляется сообщение. Если нажать по [OK], USB

функция будет установлена на [ПОДКЛ. ПК]. Перед выключением видеокамеры отсоедините USB кабель (→ 91).

- При использовании функции КОП. НА DVD для создания диска фильмы располагаются на диске автоматически. Чтобы разместить фильмы в порядке их копирования на диск, импортируйте фильмы на ПК, после чего запишите их на DVD диск. (→ 92)
- Если сцены были скопированы при помощи функции КОП. НА DVD, повторное или последующее их копирование невозможно. Импортируйте фильмы на ПК, после чего запишите их на DVD диск. (→ 92)

Удаляя с жесткого диска данные после их копирования, попробуйте воспроизвести диски еще до удаления, чтобы убедиться, что они были правильно скопированы.

Копирование...

1 Подсоедините видеокамеру к ПК. (→ 90)

2 Нажмите кнопку DVD COPY.

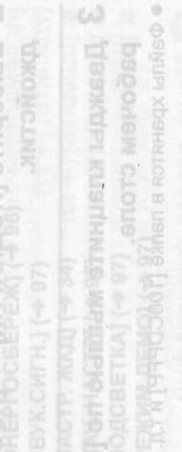

Появляется экран [Create DVD-Video Disc].

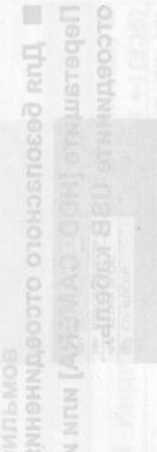

- См. Инструкцию по использованию программного обеспечения (PDF файл) для более подробной информации.
- По окончании копирования появляется сообщение. Если нажать по [OK], USB

При использовании Macintosh

- Операционная среда для функции устройства считывания с карты (массовая память)

ПК	Macintosh
Операционная система	Mac OS X v10.4
Процессор	PowerPC G5 (1,8 ГГц или выше) Intel Core Duo Intel Core Solo
RAM	64 МБ или больше
Интерфейс	USB порт

- Даже при выполнении системных требований, указанных в данной инструкции по эксплуатации, некоторые персональные компьютеры не могут использоваться.
- USB оборудование работает с драйвером, установленным в качестве стандартного в ОС.
- CD-ROM, входящий в комплект поставки, предназначен только для Windows.

Копирование снимков на ПК

- Подсоедините устройство к ПК через USB кабель, входящий в комплект поставки.
 - Появится экран выбора USB функции.
- Выберите [ПОДКЛ. ПК] → [HDD] или [КАРТА SD], затем нажмите на **ДЖОЙСТИК**.
- Дважды нажмите мышью по [HDD_CAMERA] или [NO_NAME] на рабочем столе.
 - Файлы хранятся в папке [100CCDPPF] и т.д. в папке [DCIM].
- С помощью мыши перетащите и отпустите файлы в папку назначения (на жестком диске ПК).

- Для безопасного отсоединения USB кабеля
 - Перетащите [HDD_CAMERA] или иконку диска [NO_NAME] в [Trash], затем отсоедините USB кабель.

Меню фотосъемки

ОСН. ФУНК.	ВЫКЛ
РЕЖ. СЪЕМКИ	ВЫКЛ
КОНТР. ЛИНИИ	ВЫКЛ
РАЗМ. ИЗОБР.	→
КАЧЕСТВО	→
УСТАН. ЧАСЫ	→
НАСТР. → ВВОД	ВЫХОД

- [ОСН. ФУНК.] (→ 54)
- [РЕЖ. СЪЕМКИ] (→ 54)
- [КОНТР. ЛИНИИ] (→ 52)
- [РАЗМ. ИЗОБР.] (→ 45)
- [КАЧЕСТВО] (→ 45)
- [УСТАН. ЧАСЫ] (→ 33)
- [ДОП. ФУНК.] (→ 53)
- [ОПТ. СТАБ. (O.I.S.)] (→ 53)
- [ЭФФ. ЗАТВОР] (→ 44)
- [ВЫБОР НОСИТ.] (→ 96)
- [HDD] (→ 42)
- [КАРТА SD] (→ 42)
- [НАСТРОЙКИ] (→ 96)
- [ДИСПЛЕЙ] (→ 96)
- [ДАТА/ВРЕМЯ] (→ 34)
- [СТИЛЬ ДАТЫ] (→ 34)
- [ФОРМАТИР.]² (→ 78)
- [ЭНЕРГОСБЕРЕЖ.] (→ 96)
- [ЗВУК. СИГН.] (→ 97)
- [НАСТР. ЖКД] (→ 34)
- [НАЧ. НАСТР.] (→ 97)
- [ПОДСВЕТКА] (→ 97)
- [РЕЖИМ ДЕМО] (→ 97)
- [LANGUAGE] (→ 31)

Меню воспроизведения фильмов

НАСТР. ВОСПР.	СМОТР. ВСЕ
РЕЖ. ВОСПР.	ВЫКЛ
РАЗМ. ИЗОБР.	→
УСТАН. БЛОК.	СОЗДАТЬ
СП. ВОСПР.	→
НАСТР. → ВВОД	ВЫХОД

- [УДАЛИТЬ] (→ 67)
- [ВСЕ] (→ 67)
- [ВЫБРАТЬ] (→ 67)

Меню

Список меню

Меню записи фильмов

ОСН. ФУНК.	ВЫКЛ
РЕЖ. СЪЕМКИ	ВЫКЛ
КОНТР. ЛИНИИ	ВЫКЛ
РЕЖИМ ЗАП.	ВД
ФОРМАТ	16:9
УСТАН. ЧАСЫ	→
НАСТР. → ВВОД	ВЫХОД

- [ОСН. ФУНК.] (→ 54)
- [РЕЖ. СЪЕМКИ] (→ 54)
- [КОНТР. ЛИНИИ] (→ 52)
- [РЕЖИМ ЗАП.] (→ 40)
- [ФОРМАТ] (→ 52)
- [УСТАН. ЧАСЫ] (→ 33)
- [ДОП. ФУНК.] (→ 46)
- [ЦИФР. ЗУМ] (→ 46)
- [ОПТ. СТАБ. (O.I.S.)] (→ 53)
- [УГАС. ЦВЕТ.] (→ 49)
- [УСТР. Ш. ВЕТРА] (→ 53)
- [ЗУМx11 МИКР.] (→ 47)
- [ВЫБОР НОСИТ.] (→ 38)
- [HDD] (→ 38)
- [КАРТА SD] (→ 38)
- [НАСТРОЙКИ] (→ 96)
- [ДИСПЛЕЙ] (→ 96)
- [ДАТА/ВРЕМЯ] (→ 34)
- [СТИЛЬ ДАТЫ] (→ 34)
- [ФОРМАТИР.]² (→ 78)
- [ЭНЕРГОСБЕРЕЖ.] (→ 96)
- [AGS] (→ 37)
- [ЗВУК. СИГН.] (→ 97)
- [НАСТР. ЖКД] (→ 34)
- [НАЧ. НАСТР.] (→ 97)
- [ПОДСВЕТКА] (→ 97)
- [РЕЖИМ ДЕМО] (→ 97)
- [LANGUAGE] (→ 31)

- [НАСТР.ВОСПР.]
- [РЕЖ. ВОСПР.] (→ 63)
- [ВОЗБН.ВОСПР.] (→ 64)
- [УСТАН.БЛОК.] (→ 68)
- [СП. ВОСПР.]¹ (→ 69, 70)

- [ВЫБОР НОСИТ.]
- [HDD] (→ 60)
- [КАРТА SD] (→ 60)

- [НАСТРОЙКИ]
- [ДИСПЛЕЙ] (→ 96)
- [ДАТА/ВРЕМЯ] (→ 34)
- [СТИЛЬ ДАТЫ] (→ 34)
- [ФОРМАТИР.]² (→ 78)
- [ЭНЕРГОСБЕРЕЖ.] (→ 96)
- [ЗВУК.СИГН.] (→ 97)
- [НАСТР. ЖКД] (→ 34)
- [ТВ ФОРМАТ] (→ 80)
- [ПОДСВЕТКА] (→ 97)
- [ФОРМАТx11 HDD]¹ (→ 77)
- [ИНФОРМАЦИЯ]¹ (→ 77)

- [LANGUAGE] (→ 31)

(В режиме воспроизведения из списка)

- [РЕД. СПИС.]
- [ДОБАВИТЬ] (→ 70)
- [ПЕРЕМЕСТ.] (→ 71)
- [УДАЛИТЬ] (→ 71)
- [СОЗДАТЬ] (→ 69)
- [ПРОСМ. СПИС.] (→ 70)
- [КОНЕЦ] (→ 70)

Меню показа фотографий

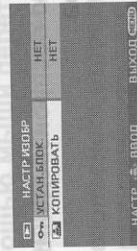

- [УДАЛИТЬ]
- [ВСЕ] (→ 73)
- [ВЫБРАТЬ] (→ 73)
- [НАСТР ИЗОБР]
- [УСТАН.БЛОК.] (→ 74)
- [НАСТР PROF]² (→ 74)
- [КОПИРОВАТЬ] (→ 75)

- [ВЫБОР НОСИТ.]
- [HDD] (→ 65)
- [КАРТА SD] (→ 65)

- [НАСТРОЙКИ]
- [ДИСПЛЕЙ] (→ 96)
- [ДАТА/ВРЕМЯ] (→ 34)
- [СТИЛЬ ДАТЫ] (→ 34)
- [ФОРМАТИР.]² (→ 78)
- [ЭНЕРГОСБЕРЕЖ.] (→ 96)
- [ЗВУК.СИГН.] (→ 97)
- [НАСТР. ЖКД] (→ 34)
- [ТВ ФОРМАТ] (→ 80)
- [ПОДСВЕТКА] (→ 97)

- [LANGUAGE] (→ 31)

- *1 Только когда [ВЫБОР НОСИТ.] установлен на [HDD]
- *2 Только когда [ВЫБОР НОСИТ.] установлен на [КАРТА SD]

Другие меню

- [ДИСПЛЕЙ]
- [ВЫКЛ]

Режимы отображения на экране выбираются, как показано на рисунках ниже.

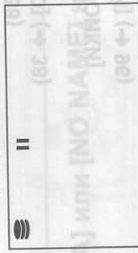

[ВКЛ]

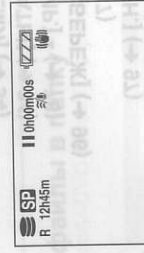

- [ЭНЕРГОСБЕРЕЖ.]
- [ВЫКЛ]
- [5 МИНУТ]

[ВЫКЛ]
Функция энергосбережения не активирована.

[5 МИНУТ]

Если в течение 5-ти минут никаких действий не производится, камера автоматически выключается во избежание разрядки

аккумуляторов. Когда вы снова начинаете использовать камеру, включите ее.

- В следующих случаях камера может не выключиться даже при установке на [5 МИНУТ].

- При работе от адаптера переменного тока
- При подключении камеры к компьютеру или принтеру с помощью кабеля USB

- [ЗВУК.СИГН.]
- [ВЫКЛ]

Данная функция позволяет подавать звуковой сигнал при таких действиях, как начало и окончание записи.

Когда установлено [ВЫКЛ] звуковой сигнал при таких действиях, как начало и окончание записи, не подается.

Один звуковой сигнал

- При начале записи
- При включении питания
- При распознавании камеры компьютером или принтером и т.д.

2 звуковых сигнала

- При временной остановке записи
 - При отключении питания
 - 2 звуковых сигнала 4 раза
- При возникновении ошибки, например, запись не начинается. Проверьте надпись на экране. (→ 100)

- [НАЧ. НАСТР]
- [ДА]
- [НЕТ]

При нажатии меню, доступ к которому закрыт по причине активации другой функции или режима, выберите [ДА], чтобы вернуться к настройкам по умолчанию.

(Установка языка не может быть возвращена в первоначальное состояние при поставке.)

- [ПОДСВЕТКА]
- [ВЫКЛ]
- [ВКЛ]

Позволяет светодиодному индикатору в верхней части видеокамеры отображать световыми сигналами операции, производимые на видеокамере.

1 вспышка

- При включении питания
- (В режиме съемки: оранжевым цветом)
- (В режиме воспроизведения: голубым цветом)

2 вспышки

При переключении режима на съемку (оранжевым цветом)
При переключении режима на воспроизведение (голубым цветом)

Светится

Во время видеосъемки (оранжевым цветом)
Во время воспроизведения и, когда камера подключена к компьютеру, принтеру и т.д. (голубым цветом)

Мигает постоянно

Во время форматирования, копирования, удаления и т.д. (оранжевым цветом)

- [РЕЖИМ ДЕМО]
- [ВЫКЛ]
- [ВКЛ]

Данный режим используется для запуска демонстрации камеры.

(Только при использовании адаптера переменного тока и, если диск переклювателя режимов находится в положении или)
При установке этой функции на [ВКЛ] без установки карты памяти SD, видеокамера автоматически переключается на демонстрационный режим для ознакомления с ее функциями. При манипуляциях с какими-либо кнопками демонстрационный режим отменяется. Если в течение приблизительно 10-ти минут с камерой не производится никаких действий, автоматически запускается демонстрационный режим. Для выхода из демонстрационного режима вставьте карту SD или установите эту функцию на [ВЫКЛ]. Для нормальной работы установите эту функцию на [ВЫКЛ].

Индикация

Индикация

- Индикация носителя

	Выбран жесткий диск
	Выбрана карта памяти SD

	Выбрана камера
	Выбран видеорежим
	Отключены функции
	Отключены функции

Сообщения

НЕТ ДАННЫХ	На носителе отсутствуют изображения.
ЗАПИСЬ НЕВОЗМОЖНА. HDD ЗАПОЛНЕН.	Жесткий диск заполнен или превышено количество сцен, поэтому дальнейшая запись данных невозможна. Сделайте резервную копию данных на жестком диске компьютера и т.д. и затем удалите ненужные сцены или отформатируйте жесткий диск. (→ 67, 73, 77)
ЗАПИСЬ НЕВОЗМОЖНА. КОЛ-ВО СЦЕН ПРЕВЫШАЕТ МАКС. ДОПУСТИМОЕ. СОЗДАЙТЕ РЕЗЕРВ. КОПИЮ HDD И ОТФОРМАТИРУЙТЕ ЕГО.	Емкость жесткого диска ограничена. Во избежание потери информации рекомендуется периодически делать резервные копии важных данных на компьютер и т.д. Данное сообщение не означает, что видеокамера неисправна.
РЕКОМЕНДУЕТСЯ ПЕРИОДИЧЕСКИ СОЗДАВАТЬ РЕЗЕРВНУЮ КОПИЮ ДАННЫХ.	Возможно неисправность жесткого диска. Немедленно скопируйте данные на жесткий диск компьютера и т.д. и затем отремонтируйте жесткий диск.
ДАННАЯ КАРТА НЕ ПОДДЕРЖИВАЕТ ЗАПИСЬ В РЕЖИМЕ ВИДЕО.	Для видеосъемки используется карта памяти SD 8 Мб или 16 Мб.
ПРОВЕРЬТЕ КАРТУ	Данная карта несовместима или не может быть распознана камерой.
КАРТА ЗАБЛОКИРОВАНА	Переключатель защиты от записи на карте памяти SD установлен в положение LOCK. (→ 16)
КАРТА ЗАПОЛНЕНА	Карта памяти SD заполнена или превышено допустимое количество сцен, поэтому дальнейшая запись данных невозможна. Удалите ненужные файлы (→ 67, 73) или вставьте новую карту SD.
НОМЕР СЦЕНЫ ЗАНЯТ.	
ОТСЕК КАРТЫ ОТКРЫТ.	Крышка отсека карты памяти открыта. Закройте ее.

ОШИБКА. ЗАПИСЬ ОСТАНОВЛЕНА.

- При использовании карты памяти SD, которую можно использовать для записи видео (→ 16) При отображении данного сообщения, рекомендуется отформатировать используемую карту памяти SD. (→ 78) При форматировании карты памяти SD с нее удаляются все записанные данные. Сделайте резервную копию данных с карты памяти SD на компьютере и т.д. перед ее форматированием.
- При использовании любой другой карты памяти используйте карту памяти SD Panasonic или другую карту памяти SD, которая может использоваться для записи видео. (→ 16)

НЕВОЗМ.ЗАПИСЬ В РЕЖ.АGS

Активирована функция автоматического перехода в режим ожидания при наведении объектива на землю (AGS). (→ 37)

ВКЛ РУЧНОЙ РЕЖИМ

ОТМЕНА РЕЖ Н. СЪЕМКИ

Вы пытаетесь использовать функцию, которая не может быть использована одновременно.

ОТКЛ ВИДЕО ПОДСВЕТКУ

ОШИБКА ВЫПОЛНЕНИЯ ОПЕРАЦИИ.

Система защиты обнаружила падение видеокамеры, поэтому ее работа была остановлена.

ОБНАРУЖЕНО ПАДЕНИЕ АППАРАТА. ПОВТОРИТЕ ПОПЫТКУ ПОЗЖЕ.

РАБОТА НЕВОЗМОЖНА. ВЫСОКАЯ ТЕМПЕРАТУРА. ПОЖАЛУЙСТА ВЫКЛ. ПИТАНИЕ И ПОДОЖДИТЕ.

Температура видеокамеры слишком высока, поэтому ее нельзя использовать. Выключите камеру, подождите, пока она остынет, и затем включите ее снова.

ФУНКЦИОНИРОВАНИЕ НЕВОЗМОЖНО ИЗ-ЗА НИЗКОЙ ТЕМПЕРАТУРЫ.

Температура видеокамеры слишком низка, поэтому ее нельзя использовать. Если после данного сообщения отображается надпись "Подождите." подождите некоторое время, не включая видеокамеру. Может потребоваться некоторое время до того, как видеокамера может быть использована.

НАЖМИТЕ КНОПКУ СБРОС

Обнаружено нарушение работы камеры. Удалите карту памяти SD и затем нажмите кнопку RESET для перезапуска видеокамеры. (→ 110)

ОТСОЕДИНИТЕ USB КАБЕЛЬ

Камера не может правильно установить связь с компьютером или принтером. Отсоедините, затем повторно подсоедините кабель USB и затем выберите желаемую функцию еще раз.

ФУНКЦИОНИРОВАНИЕ ПРИ ПОДКЛЮЧЕНИИ USB НЕВОЗМОЖНО.

Камера не может быть выключена, когда она подключена к компьютеру.

Функции, которые не могут быть использованы одновременно

Некоторые функции данной камеры деактивированы или не могут быть выбраны по причине ее технических характеристик. В таблице ниже приведены примеры функций, ограниченных различными условиями.

Функции	Условия, которые делают использование функций невозможным
Цифровое приближение	<ul style="list-style-type: none"> ● В режиме фотосъемки
Плавный переход	<ul style="list-style-type: none"> ● Во время записи (Нельзя установить или отменить) ● В режиме фотосъемки ● Когда осветительная лампа горит (режим усиления)
Цветное ночное видение	<ul style="list-style-type: none"> ● При использовании функции цветного ночного видения ● Когда осветительная лампа горит (режим усиления) ● Когда устанавливаются диафрагма/усиление
Компенсация переотражённого света	<ul style="list-style-type: none"> ● Во время записи
Режим смягчения телесных оттенков (Настройка и отмена)	<ul style="list-style-type: none"> ● В режиме фотосъемки
Телемакро (Настройка и отмена)	<ul style="list-style-type: none"> ● При установке переключателя AUTOMANUAL/ FOCUS в положение AUTO ● При использовании функции цветного ночного видения ● Когда осветительная лампа горит (В режиме видеосъемки)
Режим справки	<ul style="list-style-type: none"> ● При использовании цифрового приближения ● При использовании функции цветного ночного видения ● Когда осветительная лампа горит (режим усиления)
Осветительная лампа горит (режим усиления)	<ul style="list-style-type: none"> ● При использовании функции цветного ночного видения ● Когда осветительная лампа горит (режим усиления)
Изменение баланса белого	<ul style="list-style-type: none"> ● При использовании функции цветного ночного видения ● Когда осветительная лампа горит (режим усиления)
Регулировка выдержки, диафрагмы/усиления	<ul style="list-style-type: none"> ● При использовании функции цветного ночного видения ● Когда осветительная лампа горит (режим усиления) ● При использовании режима съемки

О восстановлении

В некоторых случаях камера не может нормально завершить запись файла, например, при отключении питания во время записи или редактировании по какой-либо причине. Если при обращении к жесткому диску или карте памяти на них найдена поврежденная информация управления, может отобразиться одно из следующих сообщений. Следуйте отображаемым сообщениям (исправление может занять определенное время в зависимости от ошибки).

ОБНАРУЖЕНА ОШИБКА HDD. ИДЕТ ВОССТАНОВЛЕНИЕ ДАННЫХ. ОБНАРУЖЕНА ОШИБКА КАРТЫ. ИДЕТ ВОССТАНОВЛЕНИЕ ДАННЫХ.

- При исправлении данных используйте аккумулятор с достаточным уровнем заряда или адаптер переменного тока. Даже если камера выключается без исправления диска, он может быть исправлен после последующего включения камеры.
- В зависимости от состояния данных, в некоторых случаях полностью восстановить их невозможно.
- Не исправляйте карты памяти, записанные на других устройствах. Это может привести к потере данных или повреждению карты памяти.

Часто задаваемые вопросы

? Какие типы карт памяти можно использовать на данной видеокамере?

Могут использоваться карты памяти SD и SDHC. (→ 15)

? Могут ли видеофильмы быть записаны на карту памяти SD?

Да, можно.
Для записи видео рекомендуется использовать карты памяти SD от 256 Мб до 4 Тб, которые соответствуют классу скорости передачи данных SD Class 2 или выше.

? Имеется ли возможность записи последовательно на жесткий диск и затем на карту памяти SD или наоборот?

Нет, последовательная запись невозможна.
Используйте пункт [ВЫБОР НОСИТ.] для переключения носителей, на которые производится запись. (→ 38, 42)

? Имеется ли возможность копирования данных на жесткий диск и карту памяти SD с помощью данной видеокамеры?

Возможно копирование фотографий. (→ 75)
Копирование видеофайлов невозможно.

? Имеется ли возможность воспроизведения с карты памяти SD, записанной на данной видеокамере, на других устройствах?

Видеофильмы:
Могут воспроизводиться на любом устройстве, поддерживающим видеофильмы, основанные на стандарте SD-Video, формате MPEG-2 и аудио формате MPEG-1 Audio Layer 2.
Фотографии:
Могут просматриваться на любом устройстве, поддерживающем DCF (Design rule for Camera File system).

? Что нужно делать, когда жесткий диск заполнен?

Используйте входящее в комплект поставки программное обеспечение для переноса данных на компьютер или DVD-диск.
Также имеется возможность подключения DVD-проигрывателя или видеомagniтофона с помощью входящего в комплект кабеля AV/S и последующего копирования изображений. (→ 80)
После копирования удалите ненужные файлы с жесткого диска видеокамеры или отформатируйте его. (→ 67, 73, 77)

? Могу ли я записать данные с ПК на жесткий диск или SD карту данного устройства?

Нет, не можете.
USB терминал этого устройства предназначен только для считывания.

? Возможно ли воспроизведение и редактирование на ПК?

Используйте VideoCam Suite.

? Могу ли я использовать функцию КОП. НА DVD также для копирования фильмов, записанных на SD картах, на DVD диски?

Нет, не можете.
Вы можете воспользоваться функцией КОП. НА DVD только для копирования фильмов, записанных на жестком диске.
Если вы хотите скопировать файлы с SD карты на DVD диск, сначала скопируйте файлы на ПК и затем скопируйте их на DVD диск. (→ 92)

Открыта ли крышка отсека карты памяти?

Кamera может работать нормально при открытой крышке отсека карты памяти. Закрыйте крышку отсека карты памяти.

Устранение неполадок

Неисправность	Контрольные точки
Камера не включается.	<ul style="list-style-type: none"> ● Заряжен ли полностью аккумулятор? → Зарядите аккумулятор с помощью адаптера переменного тока. (→ 20) ● Возможно, сработала схема защиты аккумулятора. Подключите аккумулятор к адаптеру переменного тока на период от 5 до 10 секунд. Если камеру по-прежнему нельзя использовать, аккумулятор неисправен. ● Открыт ли ЖКД? ● Если камера не используется в течение приблизительно 5-ти минут, она автоматически отключается с целью сохранения заряда аккумулятора. Для возобновления записи включите питание. Камера не будет выключаться автоматически, если функция энергосбережения (→ 96) установлена в [ВЫКЛ].
Камера остается включенной только в течение непродолжительного времени.	<ul style="list-style-type: none"> ● Достаточен ли заряд аккумулятора? → Если индикация оставшегося заряда аккумулятора мигает, или отображается сообщение "АККУМУЛЯТОР РАЗРЯЖЕН", аккумулятор разряжен. Зарядите аккумулятор. (→ 20)
При выключении камеры выдается щелкающий звуковой сигнал.	<ul style="list-style-type: none"> ● Данный звук возникает вследствие работы трансформатора и не является неисправностью.
Аккумулятор быстро разряжается.	<ul style="list-style-type: none"> ● Заряжен ли полностью аккумулятор? → Зарядите его с помощью адаптера переменного тока. (→ 20) ● Аккумулятор используется при очень низкой температуре? → На аккумулятор воздействует температура окружающей среды. В холодных местах время работы аккумулятора сокращается. ● Срок службы аккумулятора истек? → Срок службы аккумулятора ограничен. Если аккумулятор быстро разряжается даже после его полной зарядки, срок его действия истек, и он не подложит дальнейшему использованию.

Контрольные точки

Неисправность

Камера не работает, хотя включена. Камера работает не нормально.	<ul style="list-style-type: none"> ● Камера не может работать, пока ЖКД не будет открыт. ● Удалите карту памяти SD и затем нажмите кнопку RESET. (→ 110) Если нормальное состояние не восстанавливается, извлеките аккумулятор или отсоедините адаптер переменного тока, подождите около минуты и снова вставьте аккумулятор или подсоедините адаптер переменного тока. После этого через примерно 1 мин. включите камеру еще раз (данные действия при горящем светодиодном индикаторе обращения могут уничтожить данные на жестком диске или карте памяти).
Вид экрана внезапно изменился.	<ul style="list-style-type: none"> ● Не началась ли демонстрация? → Если установить [РЕЖИМ ДЕМО] на [ВКЛ] при отсутствии карты памяти в режиме видео или фото съемки, видеокамера автоматически перейдет в демонстрационный режим для ознакомления со своими функциями. Обычно должна быть установлено [ВЫКЛ]. Нажмите кнопку MENU, затем выберите [НАСТРОЙКИ] → [РЕЖИМ ДЕМО] → [ВЫКЛ] и нажимайте на джойстик.
Пульт дистанционного управления не работает.	<ul style="list-style-type: none"> ● Разряжен ли источник питания пульта дистанционного управления? → Замените его на новый источник питания пугувичного типа. (→ 13)
Индикация функции, такой как индикация оставшегося или прошедшего времени, не отображается.	<ul style="list-style-type: none"> ● При установке [НАСТРОЙКИ] → [ДИСПЛЕЙ] → [ВЫКЛ] вся индикация, кроме предупреждений и даты, исчезает.
Запись не начнется хотя питание подается на видеокамеру.	<ul style="list-style-type: none"> ● Установлен ли переключатель защиты от записи карты SD в положение LOCK? → Когда переключатель защиты от записи установлен в положение, LOCK запись невозможна. (→ 16) ● Имеется ли свободное место на жестком диске или карте? → Если на жестком диске или карте нет свободного места, освободите некоторый объем памяти, удалив ненужные сцены (→ 67, 73), или используйте новую карту памяти. ● Установлена ли камера в режим видеосъемки или в режим фотосъемки? → Пока диск переключателя режимов установлен в положение или  съемка невозможна. ● Открыта ли крышка отсека карты памяти? → Камера может работать ненормально при открытой крышке отсека карты памяти. Закройте крышку отсека карты памяти.

Неисправность	Контрольные точки
Запись начинается, но сразу же останавливается. Воспроизводимое изображение кратковременно дробится.	<ul style="list-style-type: none"> Камера перегрелась. Следуйте указаниям на дисплее. → Для дальнейшего использования выключите камеру и подождите некоторое время. Активирована ли функция автоматического перехода в режим ожидания при направлении объектива на землю (AGS)? → Записывайте в обычном горизонтальном положении или установите функцию [AGS] в состояние [ВЫКЛ]. (→ 37) Имеется ли возможность использования карты памяти SD для записи видео? → Используйте карты памяти SD, которые можно использовать для записи видео. (→ 16)
Камера самопроизвольно прекращает съемку.	<ul style="list-style-type: none"> Активировалась функция защиты жесткого диска от падений. → Не бросайте и не трясите видеокамеру во время работы.
Камера самопроизвольно прекращает работу.	<ul style="list-style-type: none"> При использовании карты памяти SD, на которую данные записывались много раз, и скорость записи данных была снижена, запись видео на ее может внезапно останавливаться. → Используйте карты памяти SD, рекомендованные как подходящие для записи видео. (→ 16) Если запись останавливается даже при использовании подходящей карты памяти SD, перенесите данные с карты памяти на компьютер и т.д. и затем отформатируйте карту памяти. (→ 78)
Запись видео на карту памяти внезапно прекращается.	<ul style="list-style-type: none"> Вы пытаетесь снять маленькие объекты или объекты с мелкими деталями при [КАЧЕСТВО], установленным на [...]? → Если вы пытаетесь снять маленькие объекты или объекты с мелкими деталями при [КАЧЕСТВО], установленным в [...], изображения могут расплываться в виде мозаики. Произведите съемку с [КАЧЕСТВО], установленным в [...] вместо этого. (→ 45)
Изображение снятых фотографий неясное.	

Неисправность	Контрольные точки
Функция автоматической фокусировки не работает.	<ul style="list-style-type: none"> Выбран ли режим ручной фокусировки? → Установите переключатель AUTO/MANUAL/FOCUS в положение AUTO. Вы пытаетесь снять сцену, которую сложно установить в фокус в режиме автоматической фокусировки? → Имеется несколько объектов и пейзажей, для которых автофокусировка правильно не работает. (→ 116) В этом случае для регулировки фокуса используйте режим ручной фокусировки. (→ 55)
Звук не воспроизводится встроеным динамиком данной камеры.	<ul style="list-style-type: none"> Уровень громкости слишком низок? → Во время воспроизведения сдвиньте регулятор громкости, чтобы на экране отобразилась ее индикация и установите уровень громкости. (→ 63)
Воспроизводимые изображения не видны даже при правильном подключении устройства к телевизору.	<ul style="list-style-type: none"> Выбран ли видео вход на телевизоре? → Ознакомьтесь с инструкцией по эксплуатации вашего телевизора и установите канал, соответствующий входу, использованному для подключения. Правильна ли установка [ТВ ФОРМАТ]? → Измените данную установку для соответствия соотношению сторон телевизора. Нажмите кнопку MENU, затем выберите [НАСТРОЙКИ] → [ТВ ФОРМАТ] → [16:9] или [4:3] и нажмите джойстик.
Воспроизводимое изображение сжато по горизонтали.	<ul style="list-style-type: none"> Не заблокированы ли сцены или файлы? → Заблокированные сцены или файлы не могут быть удалены. Снимите защиту. (→ 68, 74) Удаление сцен, отображаемых в виде [?] на экране миниатюр, может быть невозможно. Если сцены не нужны, выполните форматирование карты памяти для удаления данных. (→ 77) Необходимо учитывать, что при форматировании жесткого диска или карты памяти, все данные с них будут удалены. Если переключатель защиты от записи карты SD установлен в положение LOCK, удаление невозможно. (→ 16)
Изображения на карте SD выглядят ненормально.	<ul style="list-style-type: none"> Возможно, данные испорчены. Они могли быть испорчены статическим электричеством или электромагнитным излучением. Храните важные данные на компьютере или дополнительно на других устройствах.
Даже если жесткий диск или карта отформатированы, их невозможно использовать.	<ul style="list-style-type: none"> Возможно, камера, диск или карта повреждены. Обратитесь к поставщику. С данной камерой используются карты памяти SD от 8MB до 4Гб. (→ 15)

Использование вместе с компьютером

Неисправность	Контрольные точки
<p>Даже при соединении через кабель USB, компьютер не распознает данную камеру.</p>	<p>● Экран выбора функции USB не отображается, если кабель USB подключается в то время, как отображается экран меню. → Перед подсоединением USB кабеля закройте экран меню. ● Выберите другой USB терминал на ПК. ● Проверьте операционную среду. (→ 85) ● Отсоедините USB кабель, выключите данное устройство и снова подключите USB кабель.</p>
<p>Когда USB кабель отсоединен, на ПК появляется сообщение об ошибке.</p>	<p>● Для безопасного отсоединения USB кабеля дважды нажмите по иконке (🖱️) на панели задач и следуйте инструкциям на экране.</p>
<p>Функция КОП. НА DVD не запускается, даже когда я нажимаю на кнопку DVD COPY.</p>	<p>● Для создания DVD-Видеодисков с помощью функции КОП. НА DVD вам нужно установить VideoCam Suite с CD-ROM, входящего в комплект поставки, на ваш ПК. (→ 88)</p>
<p>Я не могу копировать фильмы с помощью функции КОП. НА DVD.</p>	<p>● Были ли уже скопированы эти изображения с помощью функции DVD COPY (копирование DVD)? → Если фильмы были скопированы при помощи функции КОП. НА DVD, повторное или последующее их копирование невозможно. Импортируйте фильмы на ПК, после чего запишите их на DVD диск.</p>
<p>Для создания DVD может потребоваться много времени.</p>	<p>● Создание DVD может занять много времени, даже если размеры файлов с фильмами будут небольшими.</p>
<p>Количество свободного места на жестком диске HDD или карте памяти SD не увеличивается даже, когда создаются резервные копии изображений на компьютере или DVD-диске.</p>	<p>● Данные на видеокамере не удаляются автоматически даже, когда они были импортированы на компьютер или DVD-диск с использованием приложения VideoCam Suite. → Чтобы освободить место на жестком диске или на карте памяти SD, удалите ненужные файлы из видеокамеры. (→ 67, 73)</p>
<p>DVD плеер не может воспроизвести диски, которые я создал при помощи VideoCam Suite.</p>	<p>● Чтобы воспроизвести DVD диск, созданный при помощи VideoCam Suite, плеер должен поддерживать воспроизведение такого DVD диска. (См. Инструкцию по использованию плеера.)</p>

Контрольные точки

Неисправность	Контрольные точки
<p>● Подключена ли данная камера к компьютеру? → С данной камерой нельзя производить никаких операций, когда она подключена к компьютеру. ● Выключите видеокамеру. Если выключить видеокамеру невозможно, извлеките карту памяти SD, нажмите кнопку RESET или извлеките аккумулятор или отсоедините адаптер переменного тока, затем подключите его заново. После этого включите видеокамеру еще раз. Если нормальное функционирование не восстанавливается, отсоедините электропитание и обратитесь к дилеру, у которого была приобретена данная камера.</p>	<p>● Видеокамера автоматически выявила ошибку. Удалите карту памяти SD и затем нажмите кнопку RESET для перезапуска видеокамеры. → Нажмите кнопку RESET выступающей частью кистевого ремня (A).</p>
<p>Отображается надпись "НАЖМИТЕ КНОПКУ СБРОС".</p>	<p>● Если вы не нажмете на кнопку RESET, камера выключится автоматически примерно через 1 минуту. ● Даже после нажатия кнопки RESET периодически может появляться эта индикация. В таком случае камера требует ремонта. Отсоедините электропитание и обратитесь к дилеру, у которого была приобретена данная камера. Не пытайтесь ремонтировать камеру самостоятельно.</p>
<p>Если вставленная в видеокамеру карта памяти SD не распознается.</p>	<p>● Вставленная карта памяти SD, отформатирована на компьютере? → Для форматирования карт SD используйте данную камеру. Необходимо помнить, что при форматировании SD карты с нее удаляются все данные. (→ 78)</p>
<p>Если карта SD вставляется в другое устройство, она не распознается.</p>	<p>● Проверьте совместимо ли данная камера с объемом или типом карты SD (карта памяти SD/карта памяти SDHC). → Для получения дополнительной информации см. руководство по эксплуатации данной камеры.</p>



Не используйте камеру в следующих случаях:
● Нахождение камеры вблизи источников электромагнитных помех.
● Нахождение камеры вблизи источников радиочастотных помех.
● Нахождение камеры вблизи источников инфракрасного излучения.
● Нахождение камеры вблизи источников ультразвука.
● Нахождение камеры вблизи источников инфракрасного излучения.
● Нахождение камеры вблизи источников инфракрасного излучения.
● Нахождение камеры вблизи источников инфракрасного излучения.

На что необходимо обратить внимание при использовании

Информация о камере

- Видеокамера и карта памяти при длительном использовании нагреваются, но это не является неисправностью.

Не ставьте SD Card/Hard Disk Video Camera близко к источникам электромагнитного излучения (микроволновым печам, телевизорам, игровым приставкам и т.д.).

- При использовании SD Card/Hard Disk Video Camera на телевизоре или близости от него, качество изображения и звука на видеокамере SD Card/Hard Disk Video Camera может ухудшаться под воздействием электромагнитного излучения.
 - Не используйте SD Card/Hard Disk Video Camera близости от сотовых телефонов, так как последние сильно влияют на качество изображения и звука.
 - Поврежденные записи, а также качества изображения возможно под воздействием сильных электромагнитных полей, генерируемых микрофонами или электродвигателями высокой мощности.
 - Электромагнитное излучение, генерируемое микропроцессорами, также может оказывать негативное влияние на работу SD Card/Hard Disk Video Camera, ухудшая качество изображения и звука.
 - Если SD Card/Hard Disk Video Camera подвергается негативному воздействию электромагнитного излучения и не работает нормально, отключите SD Card/Hard Disk Video Camera, извлеките аккумулятор или отсоедините сетевой адаптер. Затем вставьте батарею обратно или подсоедините сетевой адаптер и включите SD Card/Hard Disk Video Camera.
- Не используйте SD Card/Hard Disk Video Camera близости от радиопередатчиков или высокочастотных линий.**

- При записи возле радиопередатчиков или высокочастотных -линий, качество изображения и звука может ухудшаться.

Используйте только шнуры и кабели, входящие в комплект поставки. При использовании дополнительного вспомогательного оборудования используйте только прилагаемые к нему шнуры и кабели.

Запрещено удлинять шнуры и кабели.

Не опрыскивайте камеру инсектицидами или летучими химическими веществами.

- При опрыскивании данными химикатами корпус камеры может повредиться, а защитное покрытие может смыться.
- Не допускайте длительного контакта резиновых или пластиковых изделий с камерой.

При использовании камеры в песчаных и пыльных местах, например, на пляже, не допускайте попадания песка и мелкой пыли внутрь корпуса или на выходы. Также не допускайте попадания в камеру морской воды.

- Песок или пыль могут повредить видеокамеру. (При установке и извлечении карты памяти следует проявлять осторожность.)
 - При попадании на камеру брызг морской воды вытрите ее хорошо отжатой тканью. Затем еще раз вытрите камеру сухой тканью.
- При переноске не роняйте и не ударяйте камеру.**
- Сильный удар может сломать корпус камеры, что приведет к ее ненадлежащей работе.
- Запрещено использовать бензин, растворители для краски или спирт для чистки камеры.**
- Перед чисткой извлеките аккумулятор из камеры или отсоедините кабель переменного тока от электрической розетки.
 - Корпус камеры может обесцветиться, а также с него может смыться защитный слой.

- Для удаления пыли и отпечатков пальцев протрите камеру мягкой сухой тканью. Для удаления стойких загрязнений тщательно отожмите ткань, предварительно смоченную в нейтральном моющем средстве, разбавленном водой, затем протрите ей камеру. После всего протрите ее сухой тканью.

- При использовании химических тканей для удаления пыли строго следуйте прилагаемым к ним указаниям.

Не используйте камеру в целях наблюдения или в иных коммерческих целях.

- При длительном использовании камеры ее внутренняя температура нарастает, что может привести к ее некорректной работе.
- Данная видеокамера не предназначена для промышленного использования.

Когда не предполагается использовать камеру в течение длительного времени

- При хранении камеры в ящике или в шкафу рекомендуется положить с ней рядом поглотитель влаги (силикагель).

Информация об аккумуляторе

В данной камере используется литий-ионный аккумулятор. Он подвержен воздействию влаги и температуры, и это влияние усиливается при понижении или повышении температуры. В холодных условиях индикация полного заряда аккумулятора может либо вообще не отображаться, либо отображаться низкий уровень заряда аккумулятора в течение около 5-ти минут после начала использования. При высоких температурах может включиться функция защиты, при которой использование камеры невозможно.

Обязательно извлекайте аккумулятор после использования.

- Если аккумулятор остает в камере, имеется небольшой ток даже, если камеры выключена. Нахождение устройства в таком состоянии может привести к глубокой разрядке аккумулятора. Это может привести

к тому, что аккумулятор станет непригодным для использования даже после его зарядки. Аккумулятор следует хранить в мешочке из винила, чтобы металл не соприкасался с контактами.

- Аккумулятор необходимо хранить в прохладном сухом месте по возможности при постоянной температуре. (Рекомендуемая температура: от 15 °C до 25 °C. Рекомендуемая влажность: от 40% до 60%)
- Хранение при слишком высоких или слишком низких температурах сокращает срок службы аккумулятора.
- При хранении аккумулятора при высокой температуре, высокой влажности или местах с парами масла и дымом контакты могут заржаветь, что приведет к неисправности.
- Для длительного хранения аккумулятора рекомендуется заряжать их раз в год и снова класть на хранение после полной зарядки.
- Пыль и другие вещества, попавшие на контакты аккумулятора, необходимо удалять.

Для съемки вне помещения подготовьте запасные аккумуляторы.

- Подготовьте аккумуляторы, чей срок работы в 3-4 раза превышает период предполагаемой съемки. При низких температурах, например, на лыжном курорте, время съемки сокращается.
- Во время путешествия не забудьте взять с собой адаптер переменного тока, чтобы заряжать аккумулятор вне дома.

Если вы случайно уронили аккумулятор, проверьте, не повреждены ли его контакты.

- Подсоединение аккумулятора с поврежденными контактами может повредить камеру или адаптер переменного тока.

Не бросайте аккумулятор в огонь.

- Нагревание аккумулятора или его бросание в огонь может привести к взрыву.
- Если время работы аккумулятора слишком короткое, даже после его полной зарядки,

воздух, насколько это возможно, а затем надежно загерметизируйте его. Оставьте камеру в помещении примерно на один час, чтобы ее температура сравнялась с температурой окружающего воздуха в комнате, затем ее можно будет использовать.

Что делать, если объектив стал затуманенным.

Извлеките аккумулятор или отсоедините адаптер переменного тока и оставьте устройство примерно на 1 час. Когда температура камеры сравняется с температурой окружающего воздуха, туман исчезнет естественным образом.

Определение терминов

Автоматический баланс белого

Регулировка баланса белого распознает цвет света и настраивает камеру таким образом, что белый цвет становится чистым белым. Камера определяет оттенок света, проходящего через объектив и датчик баланса белого, тем самым, оценивая условия съемки, и выбирает наиболее верную установку оттенка.

Это называется автоматической настройкой баланса белого. Однако, т.к. камера хранит информацию о белом цвете при нескольких источниках света, при других источниках света автоматическая установка баланса белого не работает нормально.

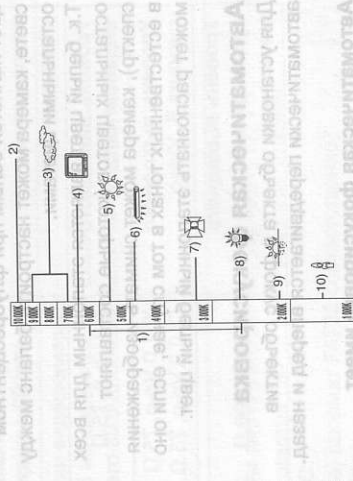

При производстве экрана ЖК-дисплея используются высокоточные технологии; общее число пикселей экрана составляет примерно 123 000. Результатом является более 99,99% полезных пикселей и только 0,01% неактивных или засвеченных пикселей. Тем не менее, это не является неисправностью и не влияет на записанные изображения.

О конденсации

При образовании на камере конденсата объектив становится мутным, при этом камера может работать ненадлежащим образом. Прилагайте все усилия для предотвращения образования конденсата. При его образовании, выполните действия, описанные ниже.

Причины конденсации

Конденсат образуется, когда температура окружающей среды или влажность изменяется следующим образом.

- Когда камера вносится с холода (например, с горнолыжного склона) в теплое помещение.
- Когда камера вносится из автомобиля с включенным - кондиционером на открытый воздух.
- При быстром нагревании холодной комнаты.
- Когда холодный воздух из кондиционера направлен непосредственно на камеру.
- После летних дневных ливней.
- При нахождении камеры в очень влажном месте, где воздух наполнен паром (например, в подогреваемом бассейне).

Камера попадает из одной среды в другую, между которыми существует значительная разница температур, например, из холодного места в жаркое место.

Если, например, вы использовали камеру для съемки на горном склоне, а затем вносите ее в теплую комнату, положите его в полиэтиленовый пакет, удалите из него

• Во время длительной работы поверхность камеры и карта SD немного нагреваются. Это нормально.

При установке или извлечении карты SD всегда устанавливайте переключатель OFF/ON в положение OFF.

Во время обращения видеокамеры к карте памяти SD (пока отображается значок обращения / и горит светодиодный индикатор обращения), не открывайте крышку отсека карты памяти SD и не извлекайте ее, не поворачивайте диск переключателя режимов, не выключайте и не трясите и не ударяйте камеру.

■ О miniSD карте памяти

- Перед началом записи вставьте miniSD карту памяти в специальный адаптер. Помещение карты в данное устройство без адаптера может привести к повреждению устройства или карты памяти.
- Не вставляйте в устройство пустой адаптер без карты. Не оставляйте адаптер в устройстве при вставке или удалении miniSD карт памяти. Это может привести к неисправности устройства.

ЖКД

- При загрязнении ЖКД протирайте его сухой, мягкой тканью.
- В местах с резкими перепадами температур на ЖК-дисплее может образовываться конденсат. Протрите его мягкой сухой тканью.
- При сильном охлаждении устройства, например, при хранении в холодном месте, ЖКД сразу после включения камеры может быть немного темнее, чем обычно. При повышении внутренней температуры устройства нормальная яркость восстанавливается.

срок службы данного аккумулятора истек. Необходимо приобрести новый аккумулятор.

Информация об адаптере переменного тока

- Если аккумулятор нагрет, на зарядку потребуется больше времени, чем обычно.
- Если температура аккумулятора слишком низкая или высокая, светодиодный индикатор CHARGE может продолжать мигать, а аккумулятор может не заряжаться. Перед началом повторной зарядки дождитесь охлаждения аккумулятора до соответствующей температуры. Если аккумулятор и в этом случае не заряжается, это может указывать на неисправность аккумулятора или адаптера переменного тока. Обратитесь к ближайшему дилеру.
- При использовании адаптера переменного тока возле радиоприемника, прием радиосигнала может нарушаться.

Располагайте адаптер переменного тока на расстоянии 1 метра или более от радиоприемника.

- При работе адаптер переменного тока может производить жужжащие шумы. Это нормально.
- Обязательно отключите адаптер переменного тока после использования (если он остается подключенным, камерой потребляется незначительный электрический ток).
- Следите, чтобы контакты адаптера переменного тока и аккумулятора всегда были чистыми.

Разместите камеру недалеко от электрической розетки для облегчения доступа к вилке адаптера переменного тока для его отключения.

Информация о картах SD

- Объем памяти, указанный на наклейке карты SD - это общий объем для защиты и управления авторскими правами и объемом, который может быть использован на данной камере, компьютере и т.д.

Технические характеристики

SD Card/Hard Disk Video Camera

Информация по безопасности

Источник электропитания:

7,9 В/7,2 В постоянного тока

Потребляемая мощность:

Съемка
5,7 Вт

Сигнальная система	МККР (CCIR): сигнал цветности PAL 625 линий, 50 полей
Формат записи	Карта памяти SD: Основана на стандарте SD-Video Жесткий диск: Независимый стандарт
Датчик изображения	1/6" Датчик изображения 3CCD (3 матрицы ПЗС) Общее количество: 800 Кх3 Эффективных пикселей: Киноизображение: 630 Кх3 (4:3), 540 Кх3 (16:9) Стоп-кадр: 710 Кх3 (4:3), 540 Кх3 (16:9)
Объектив	Автоматическая ирисовая диафрагма, от F1.8 до F2.8 Фокусное расстояние: от 3,0 мм до 30,0 мм Макро [Полный диапазон автоматической фокусировки (AF)]
Приближение	10х оптическое приближение, 25/700х цифровое приближение
Дисплей	2,7" широкоформатный ЖКД (приблизительно 123 К пикселей)
Микрофон	Стерео (вариомикрофон)
Динамик	1 круглый динамик Ø 20 мм
Стандартная освещенность	1.400 лк
Требуемая минимальная освещенность	12 лк (Режим слабого освещения, 1/50) [приблизительно 1 лк с функцией цветного ночного видения]
Уровень выходного видеосигнала	1,0 Vp-p, 75 Ω
Уровень выходного сигнала S Video	Y: 1,0 Vp-p, 75 Ω C: 0,3 Vp-p, 75 Ω
Уровень выходного аудио сигнала (линейный)	316 мВ, 600 Ω

Функция устройства чтения карт (Не поддерживает защиту авторских прав)

Функция устройства чтения жесткого диска
Соответствующий Hi-Speed USB (USB 2.0)
Соответствующий PicBridge

Размеры
(за исключением выступающих частей)
70,1 мм (Ш) × 73,0 мм (В) × 120,8 мм (Д)

Вес
(без аккумулятора)
Приблизительно 450 г

Рабочая температура
от 0 °C до 40 °C

Рабочая влажность
от 10% до 80%

Рабочая высота
До 3000 м над уровнем моря

Видеофильмы

Карта памяти SD:
32 МБ*1/64 МБ*1/128 МБ*1/256 МБ/512 МБ/1 Гб/2 Гб (съёмного типа) (форматы FAT12 и FAT16 соответственно)
Карта памяти SDHC:
4 Гб (съёмного типа) (формат FAT32 соответственно)
Жесткий диск: 30 Гб*2 (несъёмного типа)

Сжатие

MPEG-2

Режим записи и скорость передачи

XP: 10 Мбит/с (Переменная скорость передачи данных)
SP: 5 Мбит/с (Переменная скорость передачи данных)
LP: 2,5 Мбит/с (Переменная скорость передачи данных)

Время съёмки

См. стр. 40

Сжатие аудио сигнала

Карта памяти SD: MPEG-1 Audio Layer 2, 16 бит (48 кГц/2 канала)
Жесткий диск: Dolby Digital, 16 бит (48 кГц/2 канала)

Максимальное количество папок и сцен, которые можно записать

Карта памяти SD: 99 папок×99 сцен (9801 сцен)
Жесткий диск: 999 папок×99 сцен (98901 сцен)
(При изменении даты, создается новая папка, и сцены записываются в эту новую папку даже, если количество сцен в старой папке не достигло 99-ти.)

*1 Не может быть гарантировано при эксплуатации видеокамеры.

*2 Часть места на жестком диске емкостью 30 Гб используется для форматирования, управления файлами и других целей. 30 Гб - это 30.000.000.000 байт. Фактически полезная емкость меньше.

Стоп-кадры

Карта памяти SD:

8 МБ/16 МБ/32 МБ/64 МБ/128 МБ/256 МБ/512 МБ/1 Гб/2 Гб (съёмного типа) (форматы FAT12 и FAT16 соответственно)
Карта памяти SDHC:
4 Гб (съёмного типа) (формат FAT32 соответственно)
Жесткий диск: 30 Гб* (несъёмного типа)

Носитель информации

Сжатие	JPEG (Design rule for Camera File system, на основе стандарта Exif 2.2), соответствует DPOF
Размер изображения	2048×1512, 1920×1080 (16:9), 1280×960, 640×480
Количество изображений, которые можно записать	См. стр. 121

* Часть места на жестком диске емкостью 30 Гб используется для форматирования, управления файлами и других целей. 30 Гб - это 30.000.000.000 байт. Фактически полезная емкость меньше.

Адаптер сети переменного тока
Информация по безопасности

Источник электропитания:
От 110 В до 240 В переменного тока, 50/60 Гц

Потребляемая мощность:
19 Вт

Выход постоянного тока:
7,9 В постоянного тока, 1,4 А (Работа камеры)
8,4 В постоянного тока, 0,65 А (Парядка аккумулятора)

Размеры	61 мм (Ш) × 32 мм (В) × 91 мм (Д)
Вес	Приблизительно 110 г

Технические характеристики могут быть изменены без предварительного уведомления.

Дисклеймер
(приблизительно 123 К. байт. файл)

Динамика
(неиспользуемая)

Стандартная
(неиспользуемая)

Трехмерная
(неиспользуемая)

Уровни выходного сигнала S-Video
Y: 1,0 Vp-p, 75 Ω
C: 0,3 Vp-p, 75 Ω

Уровни выходного сигнала Video
(неиспользуемая)

Количество изображений, которые можно записать на жесткий диск или карту SD

Размер изображения	3M (2048×1512)		2M (1920×1080)	
	Качество изображения	Качество изображения	Качество изображения	Качество изображения
HDD	30 Гб	19160	29950	24960
	8 Мб	2	4	3
	16 Мб	7	12	10
	32 Мб	18	28	23
SD	64 Мб	38	61	50
	128 Мб	75	120	98
	256 Мб	155	250	210
	512 Мб	310	490	410
SD	1 Гб	630	990	820
	2 Гб	1280	2010	1670
	4 Гб	2520	3950	3290
	8 Гб	5040	7900	6580

Размер изображения	1M (1280×960)		0.3M (640×480)	
	Качество изображения	Качество изображения	Качество изображения	Качество изображения
HDD	30 Гб	47070	74890	99999
	8 Мб	7	12	37
	16 Мб	20	32	92
	32 Мб	45	73	200
SD	64 Мб	96	155	430
	128 Мб	185	300	820
	256 Мб	390	620	1710
	512 Мб	770	1230	3390
SD	1 Гб	1550	2470	6790
	2 Гб	3160	5030	13820
	4 Гб	6200	9870	27150
	8 Гб	12400	19740	54290

- Количество изображений, которые можно записать, зависит от того, используется ли [] и [] одновременно, а также от объекта, который снимается.
- Количество, указанные в таблице, являются приблизительными.
- Если на жесткий диск или на карту памяти SD записываются видеофильмы, количество фотографий, которое можно записать, становится меньше.

...и ...

...и ...

...и ...

