

Cyber-shot

Цифровой фотоаппарат

Руководство по Cyber-shot DSC-H7/H9

Перед использованием устройства внимательно прочтите данное Руководство, инструкцию **“Инструкция по эксплуатации”**, а также руководство **“Расширенное ознакомление с Cyber-shot”** и сохраните их для последующей справки.

▼ЩЕЛКНИТЕ!



Оглавление



Основные функции



Использование функций для съемки



Использование функций для просмотра



Настройка параметров



Просмотр изображений по телевизору



Использование компьютера



Печать фотографий



Устранение неисправностей



Прочее



Алфавитный указатель

Примечания относительно использования камеры

Типы карты памяти “Memory Stick”, которые могут использоваться (не прилагается)

Электронным носителем данных, используемым с данным фотоаппаратом, является карта памяти “Memory Stick Duo”.

Существует два типа карт памяти “Memory Stick”.

“Memory Stick Duo”: фотоаппарат поддерживает карту памяти “Memory Stick Duo”.



“Memory Stick”: фотоаппарат не поддерживает карту памяти “Memory Stick”.



Другие карты памяти не могут быть использованы.

- Для получения дополнительной информации о “Memory Stick Duo” см. стр. 142.

Использование карты памяти “Memory Stick Duo” с оборудованием, совместимым с “Memory Stick”

Карту памяти “Memory Stick Duo” можно использовать, вставив ее в адаптер Memory Stick Duo (не прилагается).



Адаптер Memory Stick Duo

Примечания по батарейному блоку

- Перед использованием фотоаппарата в первый раз зарядите батарейный блок (прилагается).
- Батарейный блок можно заряжать, даже если он не был полностью разряжен. Кроме того, батарейный блок может использоваться, даже если он был заряжен только частично.
- Если не требуется использовать батарейный блок в течение длительного времени, израсходуйте имеющийся заряд и извлеките батарейный блок из фотоаппарата, после чего храните его в сухом, прохладном месте. Это нужно для поддержания функций батарейного блока.
- Для получения дополнительной информации об используемом батарейном блоке см. стр. 144.

Объектив Carl Zeiss

Данный фотоаппарат оснащен объективом Carl Zeiss, способным воспроизводить резкие изображения с отличной контрастностью. Объектив данного фотоаппарата был изготовлен в соответствии с системой обеспечения качества, сертифицированной Carl Zeiss согласно стандартам качества Carl Zeiss в Германии.

Примечания относительно ЖК-экрана, ЖК-видоискателя и объектива

- В ЖК-экране и ЖК-видоискателе применена высокоточная технология, благодаря которой эффективными являются 99,99% пикселей дисплея. Однако на ЖК-экране или ЖК-видоискателе могут постоянно появляться мелкие черные и/или яркие точки (белого, красного, синего или зеленого цвета). Появление этих точек вполне нормально для процесса изготовления и никаким образом не влияет на записываемое изображение.

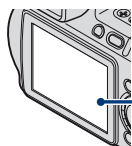

Черные, белые, красные, синие или зеленые точки

- Не держите фотоаппарат за ЖК-экран.

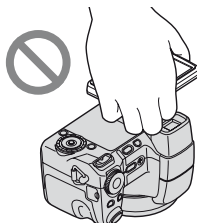

- Воздействие на ЖК-экран, ЖК-видоискатель или объектив прямого солнечного света в течение длительного времени может стать причиной неисправностей. Помещая фотоаппарат вблизи окна или на открытом воздухе, соблюдайте осторожность.
- Не нажимайте на ЖК-экран. Экран может быть обесцвечен, и это может привести к неисправности.
- При низкой температуре на ЖК-экране может оставаться остаточное изображение. Это не является неисправностью.
- Соблюдайте осторожность, не подвергайте выдвижной объектив ударам и не прилагайте к нему силу.

Изображения, используемые в данном Руководстве

Фотографии, использованные в данном Руководстве в качестве примеров изображений, являются репродуцированными изображениями, а не настоящими изображениями, снятыми с помощью данного фотоаппарата.

Об иллюстрациях

Иллюстрации, используемые в данном Руководстве, относятся к модели DSC-H7, если не указано иное.

Оглавление

Примечания относительно использования камеры	2
Основные рекомендации для улучшения качества снимков	8
Фокусировка – Правильная фокусировка на объекте	8
Экспозиция – Регулировка интенсивности освещения	10
Цвет – Об эффектах освещения	12
Качество – О “качестве изображения” и “размере изображения”	12
Вспышка – Использование вспышки	14
Обозначение частей	15
Индикаторы на экране	20
Изменение экранной индикации	24
Использование внутренней памяти	26











Основные функции

Использование диска переключения режимов	27
Простая съемка изображений (режим автоматической регулировки)	28
Съемка неподвижных изображений (Выбор сцены)	32
Съемка в темноте (Night Shot) (только для модели DSC-H9).....	35
Использование колесика настройки	36
Съемка с ручной регулировкой	38
Съемка со Смещением программы	
Съемка в режиме приоритета скорости затвора	
Съемка в режиме приоритета диафрагмы	
Съемка в режиме ручной настройки экспозиции	
ISO: выбор чувствительности к световому потоку	
EV: регулировка интенсивности освещения	
Фокус: изменение способа фокусировки	
Просмотр изображений	46
Удаление изображений	48
Знакомство с различными функциями – HOME/Меню	50
Элементы меню	53











Использование функций для съемки

Меню съемки	54
Выбор сцены: выбор режима выбора сцены	
Размер изобр.: выбор размера изображения	
Распознавание лиц: распознавание лица объекта	
Режим ЗАПИСИ: выбор метода серийной съемки	
Цветовой режим: изменение яркости изображения или добавление специальных эффектов	
Режим измер: выбор режима фотометрии	
Баланс белого: регулировка цветовых тонов	
Уров. вспышки: регулировка количества света вспышки	
Ум.эфф.кр.глаз: уменьшение эффекта красных глаз	
Контраст: регулировка контрастности	
Резкость: регулировка резкости	
SteadyShot: выбор режима подавления размытости	
SETUP: выбор настроек съемки	

Использование функций для просмотра

<i>Воспроизведение изображений с экрана HOME</i>	65
 (Одиночное изобр.): воспроизведение одиночного изображения	
 (Индексный дисплей): воспроизведение списка изображений	
 (Слайд): воспроизведение серии изображений	
<i>Меню просмотра</i>	69
 (Удалить): удаление изображений	
 (Слайд): воспроизведение серии изображений	
 (Ретуширование): ретуширование фотографий после съемки	
 (Защитить): предотвращение случайного стирания	
DPOF: добавление значка команды печати	
 (Печать): печать изображения на принтере	
 (Поворот): поворот фотографии	
 (Выбор папки): выбор папки для просмотра изображений	

Настройка параметров

<i>Настройка функции Manage Memory и изменение настроек</i>	76
 Управление памятью	78
 Инструмент памяти — Средство Memory Stick	78
Формат	Изм папку ЗАПИСИ
Созд папку ЗАПИСИ	Копировать
 Инструмент памяти — Устр-во внутр.памяти	81
Формат	
 Установки	82
 Основные установки — Основные установки 1	82
Звук	Инициализац.
Функц.справ	
 Основные установки — Основные установки 2	83
Подсоед USB	Видеовыход
COMPONENT	
 Установки съемки — Установки съемки 1	85
Подсветка AF	Цифров увелич
Линия сетки	Преобр.объектив
Режим AF	
 Установки съемки — Установки съемки 2	88
Синх.вспыш	Авто Просмотр
Авто ориент	Увелич фокус
 Установки часов	90
 Language Setting	91

Просмотр изображений по телевизору

Просмотр изображений по телевизору	92
Просмотр изображений посредством подключения фотоаппарата к телевизору с помощью прилагающегося многофункционального кабеля	
Просмотр изображения посредством подключения фотоаппарата к телевизору высокой четкости	

Использование компьютера

Использование компьютера с системой Windows	95
Установка программного обеспечения (прилагается)	97
Копирование изображений на компьютер	98
Просмотр файлов изображений, сохраненных на компьютере, с помощью Вашего фотоаппарата (с использованием “Memory Stick Duo”)	105
Использование “Picture Motion Browser” (прилагается)	106
Использование “Music Transfer” (прилагается)	112
Использование компьютера Macintosh	113

Печать фотографий

Печать фотографий	116
Прямая печать изображений с помощью PictBridge-совместимого принтера.....	117
Печать в фотоателье	121

Устранение неисправностей

Устранение неисправностей	124
Предупреждающие индикаторы и сообщения	137

Прочее

Использование фотоаппарата за границей — источники питания	141
Карта памяти “Memory Stick”	142
О батарейном блоке.....	144
Зарядное устройство	145

Алфавитный указатель

Алфавитный указатель	146
----------------------------	-----

Основные рекомендации для улучшения качества снимков

Фокуси-
ровка

Экспо-
зиция

Цвет

Качество

Вспышка

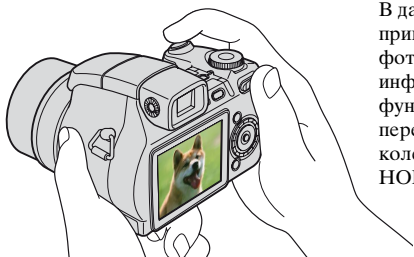

В данном разделе описаны основные принципы, позволяющие использовать фотоаппарат. В нем содержится информация об использовании различных функций фотоаппарата, таких как диск переключения режимов (стр. 27), колесико настройки (стр. 36), экран HOME (стр. 50), меню (стр. 52) и т. д.

Фокуси- ровка

Правильная фокусировка на объекте

При нажатии кнопки затвора наполовину фотоаппарат отрегулирует фокус автоматически (автофокусировка). Помните, что кнопку затвора нужно нажать только наполовину.

Нажмите кнопку затвора вниз до упора.

Нажмите кнопку затвора наполовину.

Индикатор блокировки АЭ/АФ
Мигает → горит/
издает звуковой сигнал

Затем нажмите кнопку спуска затвора до конца.

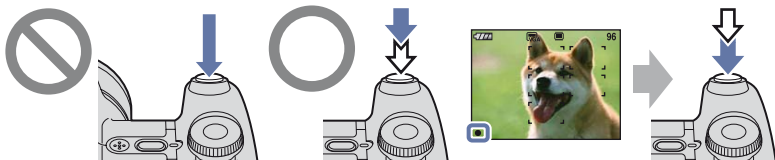

Выполнение съемки изображения, для которого трудно выполнить фокусировку → [Фокус] (стр. 43)

Если изображение выглядит размытым даже после фокусировки, это может быть вызвано сотрясением фотоаппарата. → См. “Советы по предотвращению размытости” (как изложено ниже).

Советы по предотвращению размытости

Фотоаппарат не зафиксирован во время съемки и подвержен сострясению. Это называется “дрожание фотоаппарата”. Если же во время съемки сам объект съемки находится в движении, это называется “размытие объекта”.

Дрожание фотоаппарата



Причина

Изображение смазлось из-за дрожания рук или тела во время съемки и нажатия кнопки затвора.

Во избежание размытости изображения

- Расположите фотоаппарат устойчиво, используя штатив или поместив фотоаппарат на плоскую стабильную поверхность.
- Снимайте с 2-секундной задержкой таймера самозапуска и обеспечьте устойчивость фотоаппарата, плотно прижав руку с фотоаппаратом к туловищу после нажатия кнопки затвора.

Смазывание объекта



Причина

Несмотря на то что фотоаппарат находится в устойчивом положении, объект съемки находится в движении во время выставления экспозиции и нажатия кнопки затвора, из-за чего изображение получается размытым.

Во избежание размытости изображения

- Выберите ISO (режим Высокая чувствит.) в разделе выбора сцены.
- Выберите более высокую чувствительность ISO, чтобы повысить скорость затвора, нажмите кнопку затвора до того, как объект начнет двигаться.

Примечания

- Функция подавления размытости включена по умолчанию, поэтому сострясение фотоаппарата минимизируется автоматически. Однако для подавления смазывания объекта эта функция неэффективна.
- Кроме этого, дрожание фотоаппарата и смазывание объекта часто возникает в условиях слабого освещения или малого значения выдержки, как, например, при съемке в режиме Сумерки и Портрет в сумерках. В этом случае воспользуйтесь приведенными выше рекомендациями.

Экспозиция

Регулировка интенсивности освещения

Можно создать разные изображения путем регулировки экспозиции и чувствительности ISO. Экспозиция представляет собой количество света, воспринимаемого фотоаппаратом при спуске затвора.

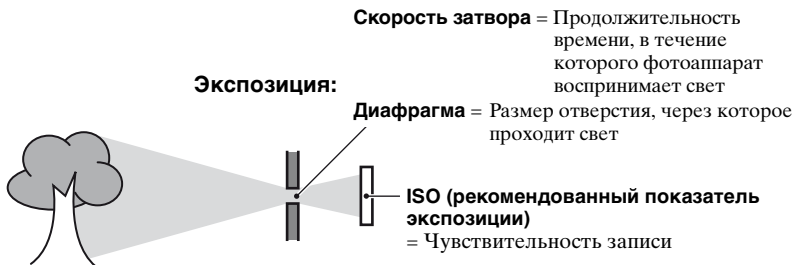

Переэкспонирование
= слишком много света
Белесоватое изображение

Для экспозиции автоматически устанавливается нужное значение в режиме автоматической регулировки. Однако ее можно отрегулировать вручную, используя приведенные ниже функции.



Правильное экспонирование

Выбор экспозиции вручную:

Позволяет вам настроить ручную как скорость затвора, так и величину диафрагмы (стр. 41).



Недоэкспонирование
= слишком мало света
Более темное изображение

Регулировка EV:

Позволяет регулировать экспозицию, определенную фотоаппаратом (стр. 24, 42).

Режим измер:

Позволяет изменить часть объекта, по которой выполняется измерение для определения экспозиции (стр. 59).

Советы по выставлению экспозиции (EV)

При съемке в целом белесых изображений, например, объектов с подсветкой сзади или сцен со снегом, фотоаппарат решает, что объект яркий, и может выставить для изображения более темную экспозицию. В таких случаях эффективной окажется регулировка экспозиции в направлении + (плюс).



Отрегулируйте в сторону +



При съемке в целом темных изображений фотоаппарат решает, что объект темный, и может выставить для изображения более светлую экспозицию. В таких случаях эффективной окажется регулировка экспозиции в направлении – (минус).



Отрегулируйте в сторону –

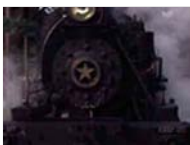

Вы можете проверить экспозицию, ссылаясь на гистограмму. Будьте осторожны, чтобы не переэкспонировать или не недоэкспонировать ваш объект (и получить, таким образом, белесое или слишком темное изображение).

Регулировка чувствительности ISO (рекомендованный показатель экспозиции)

ISO чувствительность – это класс скорости носителя информации с датчиком изображения, воспринимающим свет. Даже при одинаковой выдержке изображения будут различаться в зависимости от чувствительности ISO. Для регулировки чувствительности ISO, см. стр. 41.



Высокая чувствительность ISO

Записывается яркое изображение даже при съемке в темноте. Однако при этом может увеличиваться количество помех на изображении.



Низкая чувствительность ISO

Изображение получает более сглаженным. Однако при недостаточной экспозиции изображение может быть более темным.

Цвет

Об эффектах освещения

На видимый цвет объекта влияют условия освещения.

Пример: на цвет изображения оказывают влияние источники света

Погода/ освещение	Дневной свет	Облачный	Флуоресцент	Лампа накалив
Характеристики света	Белый (стандартный)	Голубоватый	С оттенком зеленого	Красноватый
				

Цветовые тона регулируются автоматически в режиме автоматической регулировки.

Однако можно отрегулировать цветовые тона вручную с помощью функции [Баланс белого] (стр. 60).

Качество О “качестве изображения” и “размере изображения”

Цифровое изображение формируется как совокупность небольших точек, называемых пикселями.

Если оно состоит из большого числа пикселей, изображение становится большим, занимает больше памяти и отображает больше мелких деталей.

“Размер изображения” определяется числом пикселей. Хотя различия на экране фотоаппарата можно не увидеть, мелкие детали и время обработки данных различаются при печати изображения или отображении его на экране компьютера.

Описание пикселей и размера изображения

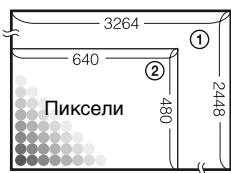

- ① Размер изображения: 8М
3264 пикселей × 2448 пикселей = 7990272 пикселей
- ② Размер изображения: VGA
640 пикселей × 480 пикселей = 307200 пикселей

Выбор размера изображения (стр. 13)



Настройки по умолчанию отмечены значком ✓.

	Размер изображения	Рекомендации	Кол. изображений	печать
✓	8М (3264×2448)	Для отпечат.формата до А3		Высококачественная ↑ ↓ Низкокач
	3:2 ¹⁾ (3264×2176)	Съемка в формате 3:2		
	5М (2592×1944)	Для отпечат.формата до А4		
	3М (2048×1536)	Для отп.форм.до 10×15 см или 13×18 см		
	VGA (640×480)	Съемка малым формат. для вложений эл. Почты		
	16:9 ²⁾ (1920×1080)	Съемка в формате HDTV		

1)Изображения записываются в формате 3:2, характерном для фотобумаги для принтера, открыток и т.п.

2)Оба края изображения могут быть обрезаны при печати (стр. 134).

	Размер изображения видеофрагмента	Кадр/сек.	Назначение
	640(Высококач) (640×480)	Прибл. 30	Высококач. Видеосъемка для показа по телевизору
✓	640(Стандарт) (640×480)	Прибл. 17	Стандартная видеосъемка для показа по телевизору
	320 (320×240)	Прибл. 8	Съемка малым формат. для вложений эл. Почты

- Чем больше размер изображения, тем выше его качество.
- Чем больше кадров воспроизводится в секунду, тем более плавным будет воспроизводимое изображение.

Вспышка Использование вспышки

При использовании вспышки глаза объекта съемки могут выглядеть красными, а также могут возникать размытые белые пятна. Данное явление можно устранить следующим образом.

“Эффект красных глаз”

Данное явление вызвано отражением света вспышки от кровеносных сосудов сетчатки глаз объекта съемки вследствие того, что глаза широко открыты в темноте.



Устранение “Эффекта красных глаз”.

- Установите для [Ум.эфф.кр.глаз] значение [Вкл] (стр. 62).
- Выберите **ISO** (режим Высок.чувствит.)* в Выборе сцены (стр. 33). (Вспышка выключится автоматически.)
- Если глаза объекта съемки на изображении окажутся красными, исправьте изображение с помощью [Ретуширование] в меню просмотра (стр. 69) или с помощью прилагаемого программного обеспечения “Picture Motion Browser”.

“Круглые белые пятна”

Пятна вызваны частицами (пыли, пыльцы и т.д.) в воздухе, которые, находясь вблизи объектива, могут быть подчеркнуты вспышкой фотоаппарата.

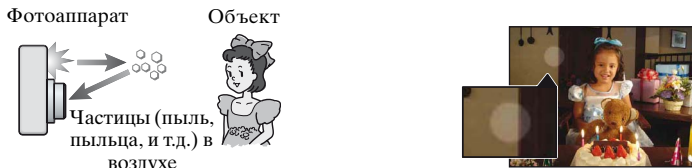

Уменьшение “Круглых белых пятен”

- Осветите комнату и выполните съемку объекта без вспышки.
- Выберите **ISO** (режим Высок.чувствит.)* в разделе выбора сцены. (Вспышка выключится автоматически.)

* Даже если вы выбрали **ISO** (режим Высок.чувствит.) в разделе выбора сцены, скорость затвора может снизиться в условиях слабого освещения или в затемненном месте. В этом случае используйте штатив или плотно прижмите руку с фотоаппаратом к туловищу после нажатия кнопки затвора.

Обозначение частей

Подробное описание см. на стр. в круглых скобках.

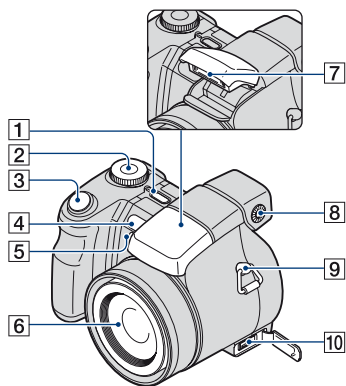

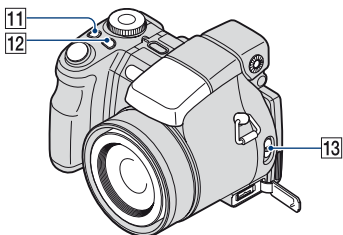

Только для модели DSC-H9



- 1 Кнопка POWER/Индикатор POWER
- 2 Диск переключения режимов (27)
- 3 Кнопка затвора (28)
- 4 Дистанционный датчик
- 5 Подсветка АФ (85)/индикатор таймера самозапуска (30)
- 6 Объектив
- 7 Вспышка (30)
- 8 Диск регулировки видоискателя
 - Выбрав кнопкой FINDER/LCD режим съемки с использованием видоискателя, отрегулируйте положение диска таким образом, чтобы при вашем зрении изображение в видоискателе стало четким.
- 9 Крючок для плечевого ремня
- 10 Мультиразъем
Используется в следующих ситуациях.
 - Установка соединения USB между фотоаппаратом и компьютером.
 - Подсоединение к входным аудио-/видеогнездам телевизора.
 - Установка соединения с PictBridge-совместимым принтером.

Только для модели DSC-H9

- 11 Кнопка /BRK (56)
- 12 Кнопка  (Режим фотометрии) (59)
- 13 Переключатель NIGHTSHOT

Обозначение частей

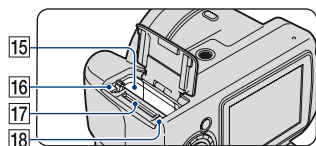
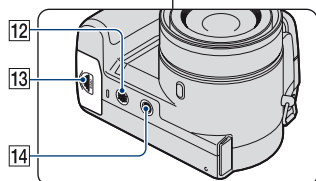
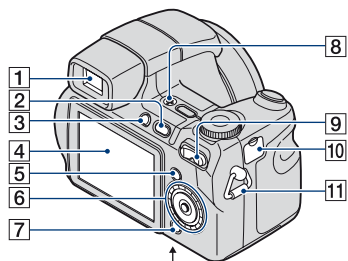

- 1 Видискатель
- 2 Кнопка (воспроизведение) (46)
- 3 Кнопка FINDER/LCD
- 4 ЖК-экран (24)

Только для модели DSC-H9

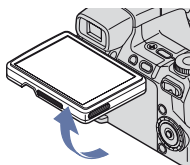

- Угол наклона ЖК-панели можно изменять в зависимости от условий съемки.

- 5 Кнопка MENU (52)

- 6 Кнопка управления (внутри)/ Колесико настройки (снаружи) (36)
 Меню включено: / / (52)
 Меню выключено: DISP / / (24, 30)

- 7 Кнопка HOME (50)

- 8 Микрофон

- 9 Для съемки: кнопка увеличения (W/T) (29)
 Для просмотра: кнопка / (увеличение при воспроизведении)/Кнопка (индекс) (46, 47)

- 10 Разъем DC IN/крышка разъема DC IN

Использование адаптера переменного тока AC-LS5K (не прилагается)

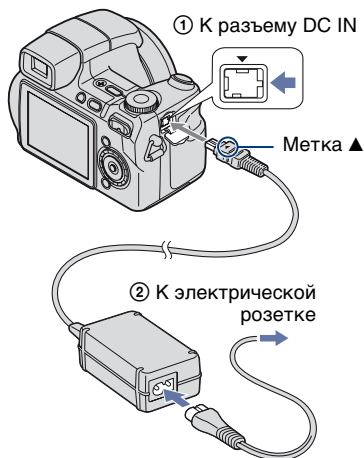

- Зарядить батарейный блок путем подключения фотоаппарата к адаптеру переменного тока AC-LS5K невозможно. Для зарядки батарейного блока используйте зарядное устройство.

- 11** Крючок для плечевого ремня
- 12** Динамик
- 13** Крышка батареи/“Memory Stick Duo”
- 14** Гнездо штатива (снизу)
 - Используйте штатив с длиной резьбы менее чем 5,5 мм. Невозможно надежно установить фотоаппарат на штативе с винтами более 5,5 мм, это может привести к повреждению фотоаппарата.
- 15** Разъем для батарейного блока
- 16** Рычаг выталкивания батарейного блока
- 17** Слот “Memory Stick Duo”
- 18** Индикатор обращения

Пульт дистанционного управления

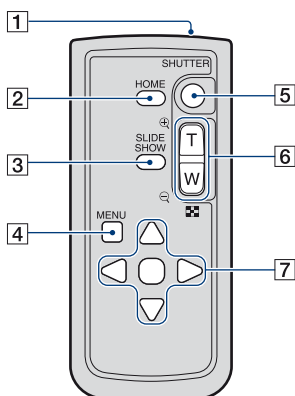

- 1** Передатчик
- 2** Кнопка HOME (50)
- 3** Кнопка SLIDE SHOW (65)
 - С помощью этой кнопки запускается показ слайдов.
- 4** Кнопка MENU (52)
- 5** Кнопка SHUTTER (28)
 - Невозможно нажать наполовину.
- 6** Для съемки: кнопка увеличения (W/T) (29)
 Для просмотра: кнопка \ominus/\oplus (увеличение при воспроизведении)/Кнопка \boxtimes (индекс) (46, 47)
 - Вы не сможете ускорить процесс увеличения, даже если нажмете кнопку увеличения на пульте дистанционного управления до упора.
- 7** Кнопка управления
 Меню включено: $\blacktriangle/\blacktriangledown/\blacktriangleleft/\blacktriangleright/\bullet$ (52)
 Меню выключено: DISP/ \odot / \updownarrow / ζ (24, 30)

Примечания

- Перед использованием пульта дистанционного управления удалите изоляционную пластину.

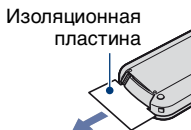

- Для управления фотоаппаратом направьте пульт дистанционного управления на дистанционный датчик (стр. 15).

Замена батарейки пульта дистанционного управления

- 1 Нажимая на язычок, подцепите ногтем контейнер батарейки и вытащите его.
- 2 Вставьте новую батарейку стороной + вверх.
- 3 Вставьте контейнер с батарейкой назад в пульт дистанционного управления до щелчка.

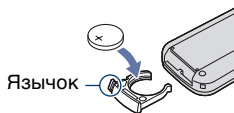

- В пульте дистанционного управления используется литиевая батарейка пуговичного типа (CR2025). Использование батареек, отличных от CR2025, запрещено.

Светозащитная блenda объектива/соединительное кольцо

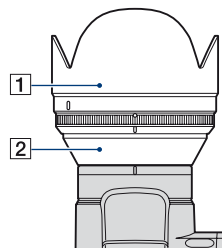

- 1 Светозащитная блenda объектива
- 2 Соединительное кольцо

Присоединение светозащитной блены объектива

При съемке в условиях яркого освещения, например, на улице, рекомендуется использовать светозащитную бленду объектива для снижения негативного влияния избыточного освещения на качество снимка.

- 1 Убедитесь, что фотоаппарат выключен, и установите соединительное кольцо.

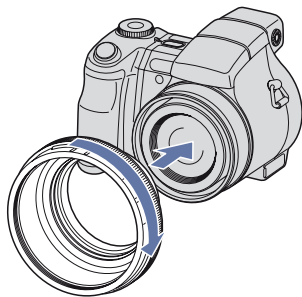

- ② Поверните позиционное кольцо так, чтобы индикатор соединительного кольца совпал с индикатором камеры, как показано далее на рисунке.

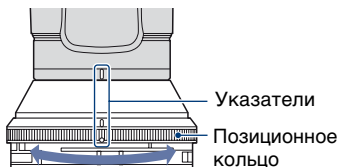

- ③ Поверните светозащитную бленду объектива и совместите указатель на ней с указателем на позиционном кольце до щелчка. При этом удерживайте соединительное кольцо, чтобы его указатель не сместился.

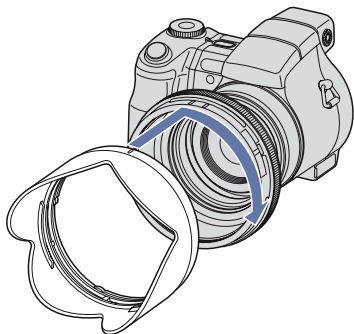

- Крышку объектива также можно присоединить при присоединенной светозащитной бленде объектива.
- Используя светозащитную бленду объектива, учтите следующее:
 - Подсветка AF может оказаться заблокированной.
 - Инфракрасный свет Night Shot может быть заблокирован. (только для модели DSC-H9)
 - Вспышка может оказаться заблокирована, вызывая тень при съемке со встроенной вспышкой.

– Дистанционный датчик может быть заблокирован, в результате чего возможна некорректная работа пульта дистанционного управления.

Хранение светозащитной бленды объектива

Светозащитную бленду объектива можно прикрепить в противоположном направлении и, таким образом, хранить ее вместе с фотоаппаратом. Поместите светозащитную бленду объектива как показано ниже и поверните ее по часовой стрелке до щелчка.

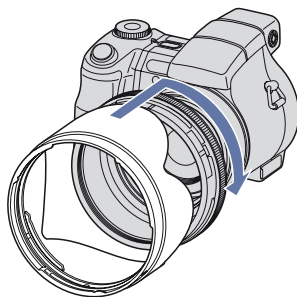

Присоединение конверсионного объектива (не прилагается)

Присоедините конверсионный объектив, если вы хотите повысить качество широкоугольных снимков или снимать крупным планом удаленные объекты.

- ① Прикрепите соединительное кольцо.
 - ② Присоедините конверсионный объектив.
- При съемке с конверсионным объективом внимательно изучите настройки [Преобр.объектив] (стр. 87).
 - Подробные сведения приведены в инструкциях по эксплуатации, прилагаемых к конверсионному объективу.

Индикаторы на экране

Всякий раз при нажатии кнопки **▲** (DISP) индикация изменяется (стр. 24).

Подробное описание см. на стр. в круглых скобках.

При фотосъемке

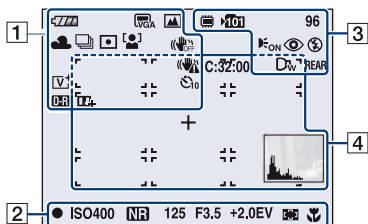

При видеосъемке

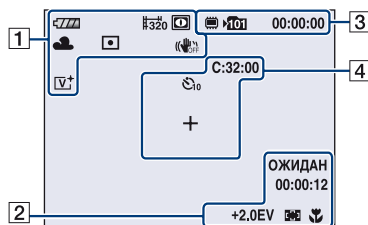





1





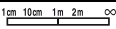

Дисплей	Индикация
	Оставшийся заряд батарейного блока
	Предупреждение о низком заряде батареи (137)
	Размер изображения (54)
	Диск переключения режимов/Меню (выбор сцены) (32)
P S A M	Диск переключения режимов (27)

Дисплей	Индикация
	Night Shot (35) (только для модели DSC-H9)
	Баланс белого (60)
	Режим записи (56)
	Режим фотометрии (59)
	Распознавание лиц (55)
	SteadyShot (63)
	<p>Предупреждение о вибрации</p> <ul style="list-style-type: none"> Указывает, что вибрация может повлиять на четкость снимков из-за недостаточного освещения. Даже при появлении предупреждения о вибрации можно выполнять съемку изображений. Однако рекомендуется включить функцию подавления размытости и использовать вспышку для обеспечения лучшего освещения, а также использовать штатив или другие средства фиксации фотоаппарата (стр. 9).
	Таймер самозапуска (30)
	Масштаб увеличения (29, 86)
	Цветовой режим (58)
	Контрастность (63)
	Резкость (63)



2

Дисплей	Индикация
	Блокировка АЭ/АФ (28)
ОЖИДАН ЗАПИС	Режим ожидания/ Видеосъемка
ISO400	ISO номер (41)
NR	Медленный затвор NR <ul style="list-style-type: none"> • При уменьшении скорости спуска затвора в условиях низкого освещения автоматически активизируется функция медленного затвора NR для уменьшения помех изображения.
125	Скорость затвора
F3.5	Величина диафрагмы
+2.0EV	Величина экспозиции (42)
00:00:12	Время записи
	Индикатор рамки искателя диапазона АФ (43)
	Ручная фокусировка (45)
	Макро (30)
● SET ● OK ◀▶ MOVE ▶▶ MOVE	Руководство по съемке
	Полоса ручной фокусировки (45)

3

Дисплей	Индикация
	Носитель информации
	Папка записи (78) <ul style="list-style-type: none"> • Не отображается при использовании внутренней памяти.
96	Оставшееся количество доступных для записи изображений
00:00:00	Оставшееся время записи
	Подсветка АФ (85)
	Уменьшение эффекта красных глаз (62)
	Режим вспышки (30)
	Зарядка вспышки
	Конверсионный объектив (87)
REAR	Синхронизация вспышки (88)

4

Дисплей	Индикация
C:32:00	Индикация самодиагностики (137)
	Таймер самозапуска (30)
+	Перекрестие местной фотометрии (59)
	Рамка искателя диапазона АФ (43)
	Гистограмма (24)

При воспроизведении фотоснимков

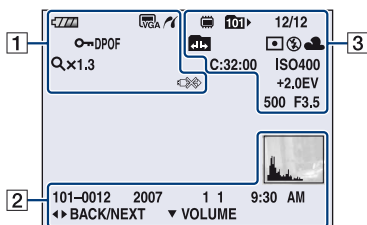

При воспроизведении видеосъемки

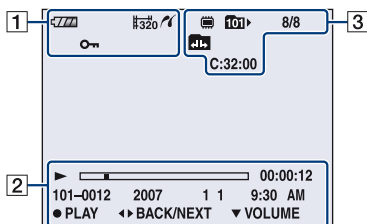



1









Дисплей	Индикация
	Оставшийся заряд батарейного блока
	Размер изображения (54)
	Защитить (72)
	Громкость (46)
	Значок команды печати (DPOF) (121)
	PictBridge подключение (118)
	Масштаб увеличения (46)
	PictBridge подключение (119) <ul style="list-style-type: none"> • Не отсоединяйте многофункциональный кабель, пока не исчезнет этот значок.

2

Дисплей	Индикация
	Воспроизведение (46)
	Полоса воспроизведения
00:00:12	Счетчик
101-0012	Номер папки-файла (75)
2007 1 1 9:30 AM	Дата записи/время воспроизводимого изображения
● PLAY ● STOP	Индикаторы воспроизведения снимков
◀▶ BACK/ NEXT	Выбор изображений
▼ VOLUME	Настройка громкости

Дисплей	Индикация
	гистограмма (24) <ul style="list-style-type: none"> •  появляется при отключении отображения гистограммы.

3

Дисплей	Индикация
	Носитель для воспроизведения
	Папка воспроизведения (75) <ul style="list-style-type: none"> • Не отображается при использовании внутренней памяти.
8/8 12/12	Номер изображения/ Количество изображений, записанных в выбранной папке
	Изменить папку (75) <ul style="list-style-type: none"> • Не отображается при использовании внутренней памяти.
	Режим фотометрии (59)
	Вспышка
AWB   	Баланс белого (60)
C:32:00	Индикация самодиагностики (137)
ISO400	ISO номер (41)
+2.0EV	Величина экспозиции (42)
500	Скорость затвора
F3.5	Величина диафрагмы

Изменение экранной индикации

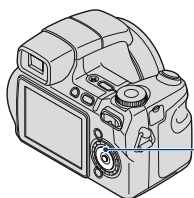

Кнопка ▲ (DISP) (кнопка отображения на экране)

Всякий раз при нажатии кнопки ▲ (DISP) отображение изменяется следующим образом.

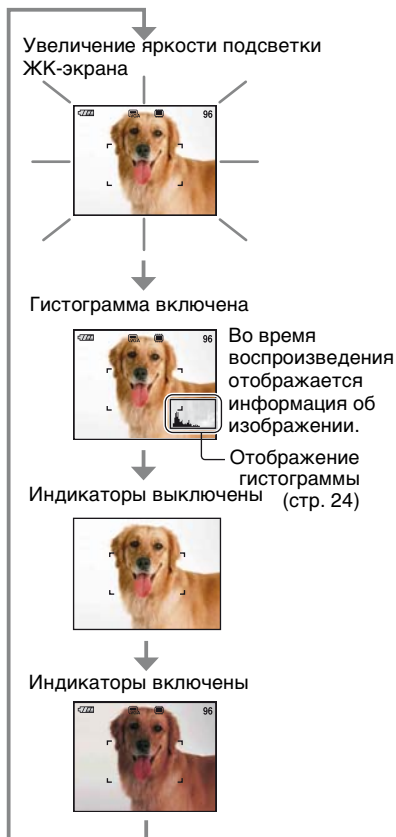

- При просмотре изображений при ярком уличном освещении увеличьте яркость подсветки ЖК-экрана. Однако в этом случае батарея разряжается быстрее.
- Индикация переключается на гистограмму → Индикаторы выключаются → При подключении к телевизору индикаторы включаются (стр. 92).
- Гистограмма не отображается в следующих ситуациях:
При съемке
 - во время отображения меню
 - при видеосъемкепри воспроизведении
 - во время отображения меню
 - В индексном режиме
 - при использовании увеличения при воспроизведении
 - при повороте фотоснимков
 - во время воспроизведения видеосъемки
- Большие перепады на отображаемой гистограмме при съемке и во время воспроизведения может иметь место в следующих случаях.
 - если срабатывает вспышка.
 - низкая или высокая скорость затвора.
- Гистограмма может не появляться для изображений, записанных с использованием других фотоаппаратов.

☞ Регулировка EV (значения экспозиции) с использованием гистограммы

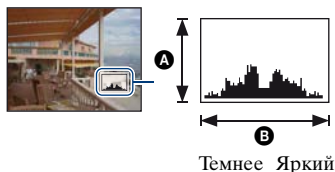

Гистограмма представляет собой график яркости изображения. Установите диск переключения режимов в положение, отличное от , затем несколько раз нажмите **▲** (DISP), чтобы отобразить на экране гистограмму. Смещение графика вправо обозначает светлое изображение, а смещение влево - темное изображение.

- A** Количество пикселей
- B** Яркость

- Гистограмма также отображается при воспроизведении одиночного изображения, однако при этом невозможно отрегулировать экспозицию.

Использование внутренней памяти

Внутренняя память фотоаппарата составляет приблизительно 31 Мб. Данная внутренняя память не является съемной. Во внутреннюю память можно записывать изображения, даже когда в фотоаппарат не вставлена “Memory Stick Duo”.

- Видео в формате [640(Высококач)] не может быть записано во внутреннюю память.

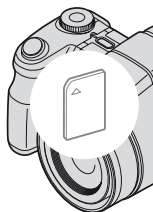
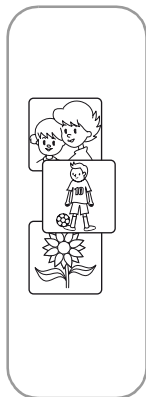

Если установлена карта памяти “Memory Stick Duo”

[Запись]: запись изображений на “Memory Stick Duo”.

[Воспроизведение]: воспроизведение изображений, сохраненных на “Memory Stick Duo”.

[Меню, Установки, и т.д.]: Для изображений, содержащихся на карте памяти “Memory Stick Duo”, можно применять различные функции.

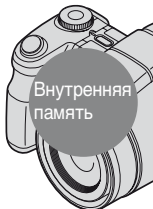

Если карта памяти “Memory Stick Duo” не установлена

[Запись]: запись изображений с использованием внутренней памяти.

[Воспроизведение]: воспроизведение изображений, сохраненных во внутренней памяти.

[Меню, Установки, и т.д.]: Для изображений, содержащихся во внутренней памяти, можно применять различные функции.

О данных изображения, сохраненных на внутренней памяти

Рекомендуется один из следующих способов надежного резервного копирования данных.

Резервное копирование данных на “Memory Stick Duo”

Подготовьте карту памяти “Memory Stick Duo” емкостью 32 Мб или более и выполните процедуру, описанную в разделе [Копировать] (стр. 79).

Резервное копирование данных на жесткий диск компьютера

Выполните процедуру, описанную на стр. 98 - 101, не вставляя в фотоаппарат карту памяти “Memory Stick Duo”.

- Можно скопировать данные изображений с карты памяти “Memory Stick Duo” во внутреннюю память.
- Подсоединив фотоаппарат к компьютеру с помощью многофункционального кабеля, можно скопировать данные, сохраненные во внутренней памяти, на компьютер. Однако нельзя скопировать данные с компьютера во внутреннюю память.



Использование диска переключения режимов

Установите диск переключения режимов на нужную функцию.

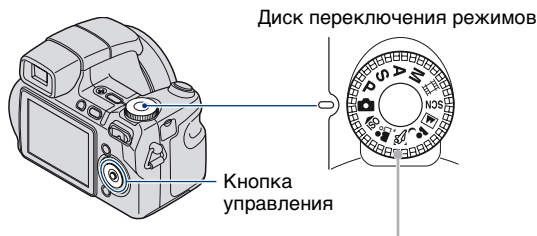

	<p>Режим автоматической регулировки при съемке Обеспечивает простоту съемки благодаря автоматической настройке параметров (стр. 28).</p>
P:	<p>Авто по программе* Позволяет выполнять съемку с автоматической регулировкой экспозиции (как скорости затвора, так и величины диафрагмы) (стр. 39).</p>
S:	<p>Съемка с приоритетом скорости затвора* Позволяет снимать с ручной регулировкой скорости затвора (стр. 39).</p>
A:	<p>Съемка с приоритетом величины диафрагмы* Позволяет снимать с ручной регулировкой величины диафрагмы (стр. 40).</p>
M:	<p>Съемка с ручной настройкой экспозиции* Позволяет выполнять съемку с ручной регулировкой экспозиции (как скорости затвора, так и величины диафрагмы) (стр. 41).</p>
	<p>Режим видеосъемки Позволяет выполнять видеосъемку со звуковым сопровождением (стр. 28).</p>
():	<p>режим выбора сцены Позволяет выполнять съемку с предварительно установленными настройками в соответствии с выбранной сценой (стр. 32).</p>

*Вы можете произвести различные настройки при помощи меню. (Подробные сведения о доступных функциях → стр. 53)

Простая съемка изображений (режим автоматической регулировки)

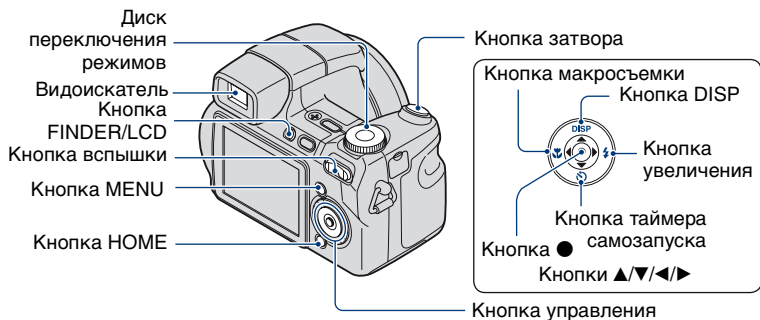

1 Выберите необходимую функцию при помощи диска переключения режимов.

При фотографировании (режим автоматической регулировки): выберите .
При видеосъемке: выберите .

2 Держите фотоаппарат неподвижно, прижав руку к боку.

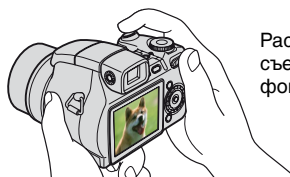

Расположите объект съемки в центре фокусной рамки.

3 Выполните съемку с помощью кнопки затвора.

При фотосъемке:

① Нажмите кнопку затвора наполовину и удерживайте ее для выполнения фокусировки на объект.

Индикатор ● (Блокировка АЭ/АФ) (зеленый) начнет мигать, прозвучит звуковой сигнал, затем индикатор перестанет мигать и будет гореть.

②Нажмите кнопку спуска затвора до конца.



Индикатор блокировки АЭ/АФ

При видеосъемке:

Нажмите кнопку спуска затвора до конца.

Для остановки записи снова нажмите кнопку спуска затвора до конца.

При съемке неподвижного изображения объекта, на котором трудно сфокусироваться

- Минимальная дистанция от объектива до объекта съемки – прибл. 50 см (W)/120 см (T). Если расстояние до объекта съемки меньше, используйте режим съемки крупным планом (Макро) (стр. 30).
- Когда фотоаппарат не может автоматически сфокусироваться на объекте, индикатор блокировки АЭ/АФ начинает медленно мигать, а звуковой сигнал не раздается. Кроме того, исчезнет рамка искателя диапазона АФ. Расположите объекты съемки другим образом и попробуйте сфокусировать объектив снова.

Объекты, на которых трудно сфокусироваться:

- затемненные, расположенные на большом расстоянии от фотокамеры
- с низким контрастом между объектом и фоном
- видимые через стекло
- быстро перемещающиеся
- отражающие свет или имеющие блестящую поверхность
- мигающие
- с задней подсветкой

W/T Использование увеличения

Нажмите T для увеличения и W - для отмены увеличения.

При легком нажатии на кнопку изменение масштаба происходит медленно, при нажатии до упора – быстро.

- При увеличении больше, чем в 15x, фотоаппарат переходит к функции цифрового увеличения.

Подробные сведения о параметрах [Цифров увелич] и качестве изображения см. стр. 86.

- При съемке видео даже при полном нажатии кнопки масштаб меняется медленно.

⚡ Вспышка (выбор режима вспышки для фотографий)

Нажимайте кнопку ► (⚡) на кнопке управления до тех пор, пока не будет выбран нужный режим.



(Индикатор отсутствует): автоматическая вспышка

Срабатывает при недостаточном освещении или при освещении объекта сзади (установка по умолчанию).

⚡: принудительная вспышка включена

⚡sl: Медленная синхронизация (принудительная вспышка включена)

Скорость спуска затвора замедляется в темном месте для обеспечения четкости фона, неосвещаемого вспышкой.

⊗: принудительная вспышка выключена

- Вспышка автоматически выдвигается и срабатывает. После использования задвиньте вспышку на место вручную.
- Фотовспышка срабатывает дважды. В первый раз для настройки светового объема.
- Во время зарядки вспышки отображается индикация ⚡•.

🌸 Макросъемка (съемка крупным планом)

Нажимайте кнопку ◀ (🌸) на кнопке управления до тех пор, пока не будет выбран нужный режим.



(Индикатор отсутствует): Макро выкл

🌸: Макро вкл (сторона W: прибл. 1 см или более, сторона T: прибл. 120 см или более)

Макро

- Рекомендуется установка увеличения в крайнее положение по направлению к стороне W.
- Диапазон фокусировки сужен, и не весь объект может попасть в фокус.
- В режиме Макро скорость автоматической фокусировки уменьшается.

⌚ Использование таймера самозапуска

Нажимайте кнопку ▼ (⌚) на кнопке управления до тех пор, пока не будет выбран нужный режим.



(Индикатор отсутствует): таймер автоспуска не используется

⌚₁₀: установка 10-секундной задержки для таймера самозапуска

⌚₂: установка 2-секундной задержки для таймера самозапуска

Нажмите кнопку спуска затвора; индикатор таймера автоспуска начнет мигать и раздадутся звуковые сигналы до срабатывания затвора.



Для отмены еще раз нажмите кнопку ▼ (⏏).

- Устанавливайте 2-секундную задержку для таймера самозапуска, чтобы предотвратить эффект размытости изображения, который получается в результате дрожания фотоаппарата при нажатии кнопки затвора.

Регулировка угла наклона ЖК-экрана

Угол наклона ЖК-экрана можно регулировать.

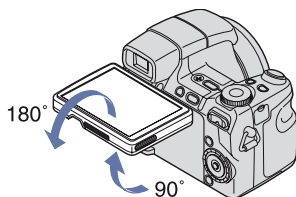

- Попытка передвинуть ЖК-экран за пределы диапазона его хода может привести к повреждению.

Съемка неподвижных изображений (Выбор сцены)

Включить режим выбора сцены можно двумя способами – с помощью диска переключения режимов и с помощью экрана меню, доступные режимы при этом различаются.

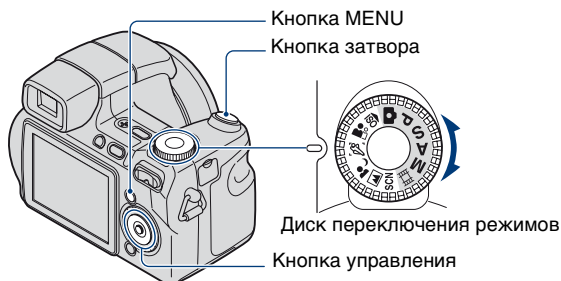

Выбор с помощью диска переключения режимов

1 Выберите необходимый режим функции “Выбор сцены” (ISO/☺/☺/☺/☺/☺) при помощи диска переключения режимов.

2 Выполните съемку с помощью кнопки затвора.

Выбор через экран меню

1 Выберите SCN с помощью диска переключения режимов.

2 Нажмите кнопку MENU, выберите из ☺/☺/☺/☺ с помощью кнопки управления ◀/▶ (стр. 52).

3 Выполните съемку с помощью кнопки затвора.

• Подробнее о режиме см. на следующей странице.

Отмена выбора сцены

Установите диск переключения режимов в другой режим, отличный от выбора сцены.

Режимы выбора сцены

Перечисленные далее режимы созданы с учетом особенностей съемочного плана.

Режимы, выбранные с помощью диска переключения режимов



ISO **Высок.чувствит.**
Позволяет снимать изображения без вспышки в условиях слабого освещения с подавлением размытости.



Портрет
Съемка с размытием фона и усилением резкости объекта съемки.



Усов.съемка спорт.событ.
Подходит для съемки сцен с быстрым движением, таких как спортивные мероприятия.

- При нажатии кнопки затвора наполовину, движение объекта прогнозируется и производится настройка фокуса.



Портрет в сумерк*
Подходит для портретной съемки при недостаточном освещении. Позволяет выполнять съемку людей с высокой резкостью изображений на большом расстоянии без потери эффекта темноты.



Ландшафт
Выполняет фокусировку только на отдаленных объектах для съемки ландшафтов и т.д.

Режимы, выбранные через экран меню



Сумерки*
Позволяет выполнять съемку ночных сцен на большом расстоянии без потери эффекта темноты.



Пляж
Обеспечивает отчетливое изображение голубой воды на снимках, сделанных на морском побережье или на берегу озера.



Снег
Используйте этот режим, чтобы сохранить цвета и записать четкие изображения при съемке на фоне снега или сцен, большая часть фона которых белая.



















Фейерверки*
Позволяет снимать фейерверки во всем их великолепии.

* При съемке в режиме **Портрет в сумерк** (Портрет в сумерк), **Сумерки** (Сумерки) или **Фейерверки** (Фейерверки) скорость затвора уменьшается. Для предотвращения размытости рекомендуется использовать штатив.

Функции, которые могут быть использованы в режиме выбора сцены

Для правильной съемки изображения в соответствии с условиями эпизода сочетание функций определяется фотоаппаратом. Некоторые функции недоступны, это зависит от режима выбора съемочного плана.

(✓: можно выбрать нужную настройку)

									
Макро	✓	✓	—	✓	—	—	✓	✓	—
Вспышка		✓	—						
Распознавание лиц	—	✓	—	—	—	—	—	—	—
Серия/ Задержка	—	✓	✓	—	✓	—	✓	✓	—
EV	✓	✓	✓	✓	✓	✓	✓	✓	✓
Баланс белого	✓*	—	—	—	—	—	—	—	—
Ум.эфф.кр.глаз	—	✓	—	✓	✓	—	✓	✓	—
SteadyShot	✓	✓	✓	✓	✓	✓	✓	✓	✓
таймер самозапуска	✓	✓	—	✓	✓	✓	✓	✓	✓

* [Вспышка] выбрать невозможно.

Съемка в темноте (Night Shot) (только для модели DSC-H9)

Night Shot: съемка в темноте



Функция Night Shot позволяет вести съемку в темноте без использования вспышки, например, при ночевке на привале, ночных растений и животных. Помните, что снимки, полученные с использованием функции Night Shot, будут иметь зеленоватый оттенок.

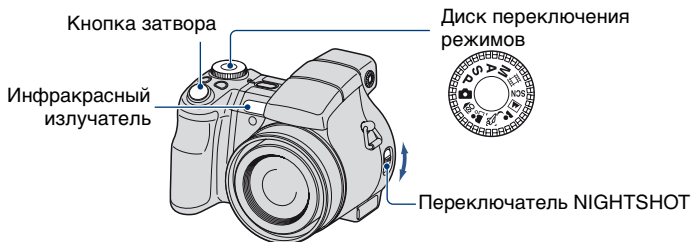

- 1 Установите переключатель NIGHTSHOT в положение ON. В течение пяти секунд будут отображаться индикаторы  и "Night Shot".

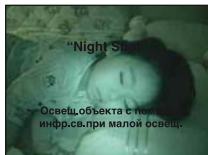

- 2 Теперь можно снимать.

Отключение функции Night Shot

Установите переключатель NIGHTSHOT в положение OFF.

- При использовании функции Night Shot фотоаппарат работает в режиме автоматической регулировки вне зависимости от положения диска переключения режимов, перечень доступных настроек также ограничен.
- Присоединение светозащитной бленды объектива (прилагается) может создать препятствие инфракрасному лучу.
- Не используйте функцию Night Shot в условиях яркого освещения (например, днем на улице). Это может привести к повреждению фотоаппарата.
- При близком расстоянии до объекта съемки на изображении может проявиться тень от объектива. В этом случае следует отойти от объекта съемки и сделать снимок с большего расстояния.

Использование колесика настройки

Колесико настройки используется для изменения настроек при съемке в режимах с ручной регулировкой (режим приоритета скорости затвора, режим приоритета диафрагмы, режим ручной настройки экспозиции), регулировки чувствительности ISO, изменения метода фокусировки или регулировки EV. Вращая колесико настройки, вы также можете легко переходить к просмотру следующего/предыдущего изображения.

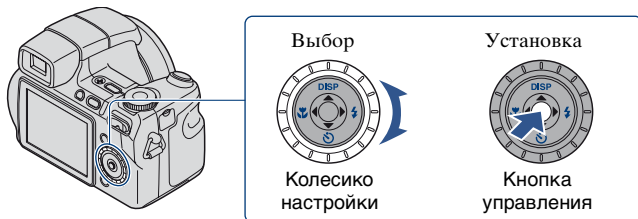

Выбор элемента

1 Вращайте колесико настройки, чтобы выбрать элемент, который вы хотите установить.

Двигайте желтую индикацию ▼, чтобы выбрать элемент.

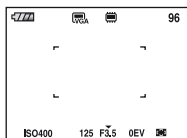

2 Нажмите кнопку ● на кнопке управления.

Величина станет желтой.

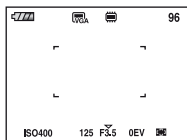

3 Чтобы установить остальные элементы, нажмите ● и выполните следующие действия.

Элементы, которые не могут быть выбраны, отмечены серым цветом.

Выбор значения

Если значения отображаются желтым цветом, их можно выбрать и установить с помощью колесика настройки. Показанное значение установлено.

Съемка с ручной регулировкой

Фотоаппарат регулирует фокус и экспозицию автоматически, однако вы можете настроить их и вручную.

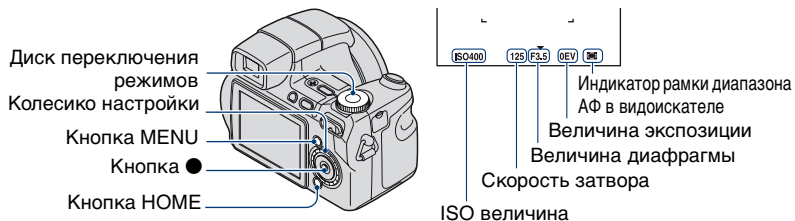

Свойства “скорости затвора”



Быстрее

Движущиеся объекты отобразятся как стоящие.



Медленнее

Движущиеся объекты отобразятся смазано.

Свойства “диафрагмы” (величина F)



Открыть

Диапазон фокусировки сузится, как вперед так и назад.



Закрыть

Диапазон фокусировки расширится, как вперед так и назад.

Функционирование режима съемки описано ниже.

Режим, отображенный серым, выбрать невозможно.

Режимы, отображаемые на экране меню, если диск переключения режимов установлен в положение SCN



Недоступна

Доступна

Съемка со Смещением программы



Вы можете изменить сочетание величины диафрагмы и скорости затвора при сохранении прежней яркости.

- 1 Выберите P с помощью диска переключения режимов.
- 2 С помощью колесика настройки установите сочетание значения диафрагмы и скорости затвора (стр. 36).
При смещенном значении сочетания диафрагмы и скорости затвора появляется индикация P*.

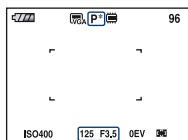

- 3 Теперь можно снимать.

Чтобы отменить Смещение программы, поверните колесико настройки, чтобы индикация P* сменилась на P.

- При нажатой наполовину кнопке затвора сменить сочетание значения диафрагмы и скорости затвора невозможно.
- При изменении яркости освещения значение диафрагмы и скорость затвора также изменяются при сохранении величины смещения.
- В зависимости от обстоятельств съемки у вас может не быть возможности изменить сочетание величины диафрагмы и скорости затвора.
- При изменении режима работы вспышки Смещение программы отменяется.
- Установка диска переключения режимов в положение, отличное от P, или отключение питания приводит к отмене режима Смещения программы.

Съемка в режиме приоритета скорости затвора



Скорость затвора можно регулировать вручную.

- 1 Выберите S с помощью диска переключения режимов.
- 2 Выберите скорость затвора с помощью колесика настройки (стр. 36).
Скорость затвора можно изменять в диапазоне от 1/4000 до 30 секунд.
- 3 Теперь можно снимать.

Рамки настройки скорости затвора

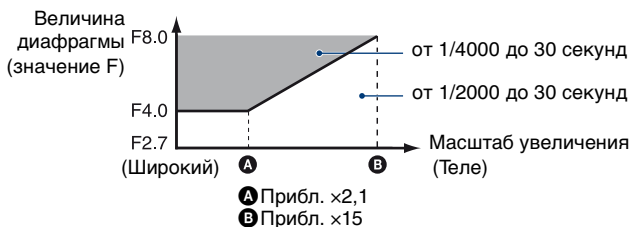

- Скорости затвора от одной секунды и дольше отображаются с ["], например, 1".
- При установке низких скоростей затвора, во избежание воздействия вибрации рекомендуется использование штатива.
- При выборе низких скоростей затвора для обработки данных требуется больше времени.
- Если выдержка установлена на 1/3 секунды или меньше, автоматически включится функция медленного затвора NR с целью подавления шумов изображения и появится индикатор **NR**.
- Если после настройки правильная экспозиция не найдена, индикаторы значения настройки на экране мигают при нажатии кнопки затвора наполовину. Вы можете снимать в этих условиях, но мы рекомендуем вам еще раз настроить мигающие значения.
- Для вспышки установлено значение $\$$ (Принудительная вспышка включена) или $\$$ (Принудительная вспышка выключена).
- При высокой скорости затвора количество света вспышки может быть недостаточным даже при сработавшей вспышке.

Съемка в режиме приоритета диафрагмы



Количество света, проходящего через объектив, можно настроить вручную.

- 1 Выберите A с помощью диска переключения режимов.
- 2 Выберите величину диафрагмы с помощью колесика настройки (стр. 36).
 - При масштабировании, максимально смещенном в сторону W, можно установить значение диафрагмы от F2,7 до F8,0.
 - При масштабировании, максимально смещенном в сторону T, можно установить значение диафрагмы от F4,5 до F8,0.
- 3 Теперь можно снимать.
 - Скорость затвора автоматически регулируется в диапазоне от 1/2000 до 8 секунд.
 - Если после настройки правильная экспозиция не найдена, индикаторы значения настройки на экране мигают при нажатии кнопки затвора наполовину. Вы можете снимать в этих условиях, но мы рекомендуем вам еще раз настроить мигающие значения.
 - Для вспышки установлено значение $\$$ (Принудительная вспышка включена), $\$s$ (Медленная синхронизация) или $\$$ (Принудительная вспышка выключена).

Съемка в режиме ручной настройки экспозиции



Скорость затвора и величину диафрагмы можно настроить вручную.

- ① Выберите M с помощью диска переключения режимов.
- ② Выберите скорость затвора с помощью колесика настройки (стр. 36).
- ③ Выберите величину диафрагмы с помощью колесика настройки (стр. 36). Разница между настройками и правильной экспозицией по оценке фотоаппарата отображается на экране в виде значения EV (стр. 38). 0EV показывает наиболее подходящее значение по оценке фотоаппарата.
- ④ Теперь можно снимать.
 - Эта настройка сохранится даже после выключения питания. Один раз установив нужное значение, вы можете воспроизвести эту же экспозицию просто установив диск переключения режимов в положение M.
 - Если после настройки правильная экспозиция не найдена, индикаторы значения настройки на экране мигают при нажатии кнопки затвора наполовину. Вы можете снимать в этих условиях, но мы рекомендуем вам еще раз настроить мигающие значения.
 - Для вспышки установлено значение (Принудительная вспышка включена) или (Принудительная вспышка выключена).

ISO: выбор чувствительности к световому потоку



Низкая ISO чувствительность

Высокая ISO чувствительность

Выбирает чувствительность к световому потоку в единицах ISO. Чем выше значение, тем выше чувствительность.

- ① Выберите ISO с помощью колесика настройки (стр. 36).
- ② Нажмите кнопку на кнопке управления. Величина ISO будет выделена желтым цветом.

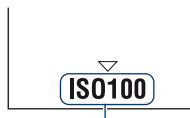

Значение ISO (желтый)

- ③ Выберите значение ISO с помощью колесика настройки.

④ Нажмите ●.

✓	ISOAUTO (Авто)	При съемке в темном месте или при съемке объекта, движущегося с высокой скоростью, следует выбрать высокое значение. Для получения высококачественного изображения рекомендуется выбрать низкое значение.
	ISO80	
	ISO100	
	ISO200	
	ISO400	
	ISO800	
	ISO1600	
	ISO3200	

- Подробные сведения о чувствительности ISO, см. стр. 11.
- Обратите внимание на то, что чем выше значение чувствительности ISO, тем больше искажений в изображении.
- В режиме выбора сцены значение ISO устанавливается автоматически.
- Если установлен режим непрерывной съемки или задержка экспозиции, для ISO можно задать только значение “Авто” или от 80 до 400.
- Если съемка выполняется в условиях сильной освещенности, фотоаппарат автоматически увеличивает тоновоспроизведение, предотвращая появление белесых изображений (кроме случаев, когда для ISO установлено значение [ISO80]).

EV: регулировка интенсивности освещения



В направлении –

В направлении +

① Выберите EV с помощью колесика настройки (стр. 36).

② Нажмите кнопку ● на кнопке управления.
Значение экспозиции станет желтым.



Значение экспозиции (желтый)

③ Выберите значение экспозиции с помощью колесика настройки.
В направлении +: повышение уровня яркости изображения.
0EV: Автоматическое определение экспозиции фотоаппаратом.
В направлении –: понижение уровня яркости изображения.

④ Нажмите ●.

- Для получения дополнительной информации об экспозиции → стр. 14
- Значение компенсации можно регулировать с шагом 1/3EV (от +2,0EV до -2,0EV).
- Если съемка объекта выполняется в крайне ярких или темных условиях или используется вспышка, регулировка экспозиции может быть неэффективной.

Фокус: изменение способа фокусировки



Изменить способ фокусировки можно с помощью колесика настройки. Используйте эту функцию при сложностях с фокусировкой на объекте.

- ① С помощью колесика регулировки выберите рамку диапазона АФ в видоискателе или (стр. 36).
- ② Нажмите ● на кнопке управления. Индикатор рамки диапазона АФ в видоискателе будет выделен желтым цветом.

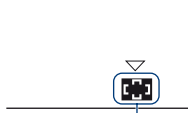

Индикатор рамки диапазона АФ в видоискателе (желтый)

- ③ С помощью колесика настройки выберите нужный способ фокусировки.
- ④ Нажмите ●.

✓	(Мульти АФ)	<p>Автоматическая фокусировка на объекте во всех диапазонах рамки искателя. Когда диск переключения режимов находится в положении , доступен только Мульти АФ.</p> <ul style="list-style-type: none"> • Этот режим удобен, когда объект находится не в центре рамки.  <p>— Рамка диапазона АФ в видоискателе</p> <p>— Индикатор рамки диапазона АФ в видоискателе</p>
---	-------------	---

<p> (Центр AF) (Только для фотографий)</p>	<p>Автоматическая фокусировка на объекте вблизи центра рамки.</p> <ul style="list-style-type: none"> Использование вместе с функцией блокировки AF позволяет выполнять съемку изображения с нужной композицией.  <p>Рамка диапазона AF в видоискателе</p> <p>Индикатор рамки диапазона AF в видоискателе</p>
<p> (Гибкий точечный AF) (Только для фотографий)</p>	<p>Фокусировка на очень маленьком объекте или узкой области. Гибкий точечный AF позволяет выполнять съемку с нужной композицией.</p> <ul style="list-style-type: none"> Для включения Гибкого точечного AF следуйте процедуре далее. Данная функция полезна при съемке с использованием штатива, а также объектов, находящихся вне центральной области. При съемке движущихся объекта проследите, чтобы объект не вышел за пределы рамки видоискателя.
<p> (Ручная фокусировка)</p>	<p>Выполнение фокусировки на объект с использованием предварительно установленного расстояния до объекта.</p> <ul style="list-style-type: none"> Чтобы установить расстояние, см. стр. 45. При съемке объекта через сетку или оконное стекло в режиме автоматической фокусировки трудно получить надлежащий фокус. В таких случаях будет удобен режим ручной фокусировки.

- AF означает автоматическую фокусировку.
- При использовании функции цифрового увеличения или подсветки AF обычная рамка искателя диапазона AF отключена, и в виде пунктирной линии отображается новая рамка искателя диапазона AF. В этом случае при использовании функции AF резкость наводится на объекты, расположенные ближе к центру.







Установка Гибкого точечного АФ

- 1 Выберите индикатор рамки искателя диапазона АФ, затем выберите  (Гибкий точечный АФ).
Цвет рамки видоискателя диапазона АФ изменится с белого на желтый.



Рамка диапазона АФ в видоискателе (желтый: регулируется/белый: закреплено)

Индикатор рамки диапазона АФ в видоискателе

- 2 Передвиньте рамку видоискателя диапазона АФ на точку, на которой вы хотите установить фокусировку, нажимая /// на кнопке управления, затем нажмите .
Рамка видоискателя диапазона АФ изменит цвет с белого на желтый.
Чтобы передвинуть рамку видоискателя диапазона АФ еще раз, нажмите  снова.
 - Когда рамка видоискателя диапазона АФ передвигается, для режима АФ устанавливается значение [Монитор], а нажатие  вызывает переход к установке режима на экране установки.
 - При изменении способа фокусировки положение рамки видоискателя диапазона АФ возвращается к значению по умолчанию.

Установка ручной фокусировки



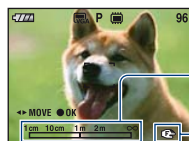

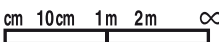

- 1 Выберите индикатор рамки искателя диапазона АФ, затем выберите .
Появится полоса ручной регулировки фокуса.



Полоса ручной фокусировки

Диапазон фокусировки: от 1 см до ∞

Индикатор фокуса (желтый: регулируется/белый: закреплено)

- 2 Установите бегунок на нужное расстояние с помощью кнопок / на кнопке управления.
 - При использовании функции Увелич фокус (стр. 89) изображение на экране будет увеличено вдвое для облегчения фокусировки (Установка по умолчанию).
- 3 Нажмите .  меняется с желтого на белый. Чтобы установить еще раз, нажмите  снова.
 - Если установленное фокусное расстояние короткое, на снимке могут проявиться пыль или отпечатки пальцев с объектива. Протрите линзу объектива мягкой тканью.
 - Данные об установке расстояния при ручной фокусировке являются приблизительными. При направлении объектива вверх или вниз погрешность этих значений увеличивается.
 - Выбор расстояния ограничен в связи с масштабом увеличения или установкой [Преобр.объектив]. Мигание значка  показывает ограничение регулировки фокуса.
 - При изменении способа фокусировки расстояние ручной фокусировки возвращается к значению по умолчанию.

Просмотр изображений

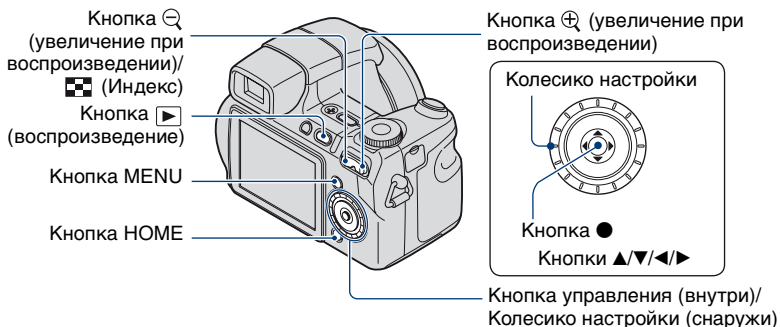

1 Нажмите кнопку \blacktriangleright (воспроизведение).

- Если питание фотоаппарата выключено, то при нажатии кнопки \blacktriangleright (воспроизведение) фотоаппарат будет автоматически включен в режим воспроизведения. Для переключения в режим съемки снова нажмите кнопку \blacktriangleright (воспроизведение).

2 Выберите изображение с помощью $\blacktriangleleft/\blacktriangleright$ на кнопке управления.

Видеосъемка:

Чтобы воспроизвести видео нажмите \bullet . (Нажмите кнопку \bullet еще раз, чтобы остановить воспроизведение.)

Нажмите \blacktriangleright для перемотки вперед и \blacktriangleleft - для перемотки назад. (Для возврата в обычный режим воспроизведения нажмите кнопку \bullet .)

Нажмите кнопку \blacktriangledown для отображения экрана управления громкостью, затем нажмите кнопку $\blacktriangleleft/\blacktriangleright$ для регулировки громкости.

- Видеосъемка с размером изображения [320] будет отображаться меньшего размера.
- Вращая колесико настройки, вы также можете легко переходить к просмотру следующего/предыдущего изображения.

\times/\square Просмотр увеличенного изображения (увеличение при воспроизведении)

Нажмите \times во время отображения фотографии.

Для отмены увеличения нажмите \times .





Отрегулируйте положение: $\blacktriangle/\blacktriangledown/\blacktriangleleft/\blacktriangleright$.

Отмена увеличения при воспроизведении: \bullet



- Сохранение увеличенных изображений: [Подгонка] (стр. 72)

Просмотр индексного экрана



Нажмите кнопку  (Индекс) для отображения индексного экрана во время отображения фотографии.

Выберите изображение с помощью кнопки ///.

Для возврата к экрану с одним изображением нажмите кнопку .

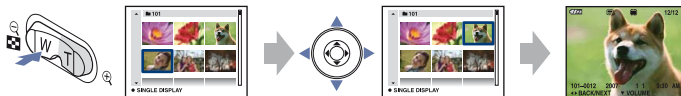
Используя “Memory Stick Duo”, при наличии нескольких папок, с помощью кнопки  выберите строку выбора папок, затем с помощью кнопки / выберите нужную папку.



- Индексный экран можно также открыть, выбрав  [Индексный дисплей] в  (Просмотр снимков) на экране HOME.
- Всякий раз при нажатии кнопки  (Индекс) число изображений на индексном экране будет меняться.

Удаление изображений

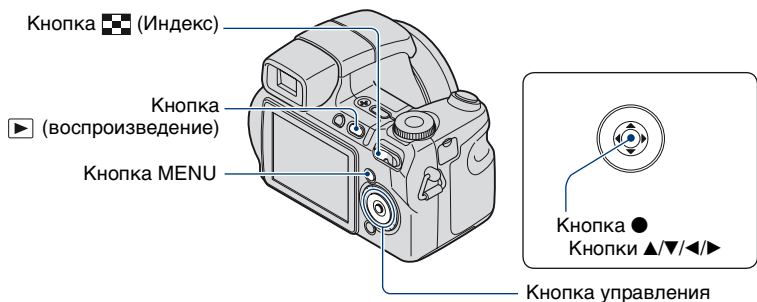

1 Нажмите кнопку (воспроизведение).

2 Нажмите MENU во время отображения в режиме одиночного изображения mode или индексном режиме.

3 Выберите [Удалить] с помощью ▲ на кнопке управления.

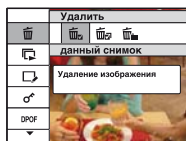

4 Выберите требуемый метод удаления с помощью кнопок ◀/▶ из вариантов [данний снимок], [Составные снимки] и [Все в этой папке], затем нажмите ●.

При выборе [данный снимок]

Удаление выбранного изображения.

Выберите [ДА] с помощью кнопки ▲, затем нажмите кнопку ●.

При выборе [Составные снимки]

Выполняется выбор и удаление сразу нескольких изображений.

- 1 Выберите изображения, которые требуется удалить, и нажмите кнопку ●.
✓ изображения отмечаются флажком.

Одиночное изобр.

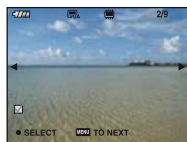

Индексный дисплей

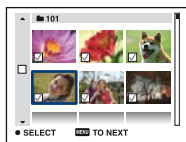

- 2 Нажмите MENU.

- 3 Выберите [ДА] с помощью кнопки ▲, затем нажмите кнопку ●.

При выборе [Все в этой папке]

Удаление всех изображений выбранной папки.

Выберите [ДА] с помощью кнопки ▲, затем нажмите кнопку ●.

- Выбрав [Составные снимки] на индексном экране, можно удалить все изображения в папке, выбрав строку выбора папок ◀ и установив флажок ✓ на папке.

Знакомство с различными функциями – HOME/Меню

Использование экрана HOME

Экран HOME - это основной экран, обеспечивающий доступ к различным функциям, экран HOME можно открыть как в режиме съемки, так и в режиме просмотра.

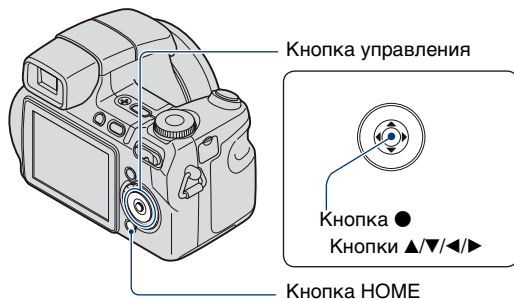

1 Нажмите кнопку HOME для отображения экрана HOME.

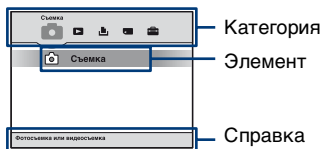





2 Выберите категорию с помощью кнопки ◀/▶ на кнопке управления.

3 Выберите элемент с помощью кнопки ▲/▼ и нажмите кнопку ●.

- Экран HOME нельзя открыть при подключения к PictBridge или подключении USB.
- Нажатием кнопки затвора до половины установлен режим съемки фотоаппарата.

Элементы HOME

При нажатии кнопки HOME отображаются следующие элементы. Информация об элементах отображается в разделе справки.

Категория	элементы
 Съемка*	Съемка (стр. 27)
 Просмотр снимков	Одиночное изобр. (стр. 65)
	Индексный дисплей (стр. 65)
	Слайд (стр. 65)
 Печать, прочее	Печать (стр. 117)
	Музык. Инструмент (стр. 112)
	Загруз.музык Формат музык
 Управление памятью	Инструмент памяти
	Средство Memory Stick (стр. 78)
	Формат Созд папку ЗАПИСИ
	Изм папку ЗАПИСИ Копировать
	Устр-во внутр.памяти (стр. 81)
Формат	
 Установки	Основные установки
	Основные установки 1 (стр. 82)
	Звук Функц.справ
	Инициализац.
	Основные установки 2 (стр. 83)
	Подсоед USB COMPONENT
	Видеовыход
	Установки съемки
	Установки съемки 1 (стр. 85)
	Подсветка AF Линия сетки
Режим AF Цифров увелич	
Преобр.объектив	
Установки съемки 2 (стр. 88)	
Синх.вспыш Авто ориент	
Авто Просмотр Увелич фокус	
Установки часов (стр. 90)	
Language Setting (стр. 91)	

*Будет применен тот режим съемки, который был выбран при помощи диска переключения режимов.

Использование элементов меню

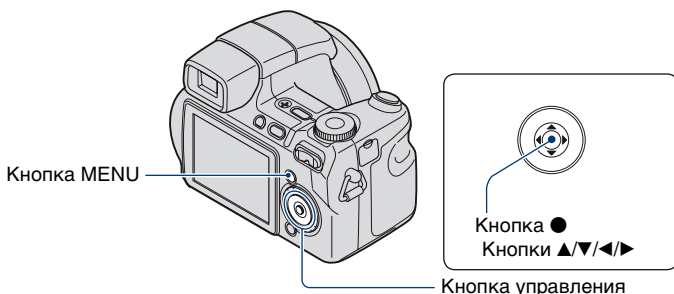

1 Нажмите кнопку MENU для отображения меню.

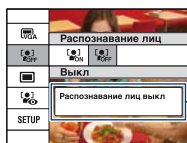

Справка по функциям

Установка [Функц.справ] в положение [Выкл] отключает функц.справ (стр. 82).

- Меню отображается только в режимах съемки или воспроизведения.
- Набор элементов, который станет виден, зависит от выбранного режима.

2 Выберите необходимый элемент меню с помощью кнопки ▲/▼ на кнопке управления.

- Если необходимый элемент скрыт, удерживайте нажатой кнопку ▲/▼, пока он не появится на экране.

3 Выберите настройку с помощью кнопки ◀/▶.

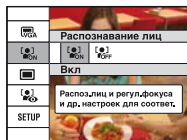

- Если необходимый элемент невидим, удерживайте нажатой кнопку ◀/▶, пока он не появится на экране.
- Нажмите кнопку ● после выбора пункта в режиме воспроизведения.

4 Нажмите кнопку MENU для выключения меню.



Элементы меню

Набор доступных элементов меню зависит от выбранного режима фотоаппарата. Меню съемки доступно только в режиме съемки, а меню просмотра - только в режиме воспроизведения.

Также, доступные пункты меню отличаются в зависимости от положения диска переключения режимов. На экране отображаются только доступные элементы.

(✓: доступный)

Положение диска переключения режимов:

	P	S	A	M	Сцена	
---	---	---	---	---	-------	---





Меню для съемки (стр. 54)

Выбор сцены	—	—	—	—	—	✓*	—
Размер изобр	✓	✓	✓	✓	✓	✓	✓
Распознавание лиц	✓	—	—	—	—	✓*	—
Режим ЗАПИСИ**	✓	✓	✓	✓	✓	✓*	—
Цветовой режим	—	✓	✓	✓	✓	—	✓
Режим измер**	—	✓	✓	✓	✓	—	✓
Баланс белого	—	✓	✓	✓	✓	✓*	✓
Уров. вспышки	—	✓	✓	✓	✓	—	—
Ум.эфф.кр.глаз	✓	✓	✓	✓	✓	✓*	—
Контраст	—	✓	✓	✓	✓	—	—
Резкость	—	✓	✓	✓	✓	—	—
SteadyShot	—	✓	✓	✓	✓	✓	✓
SETUP	✓	✓	✓	✓	✓	✓	✓

* Эта операция ограничена в соответствии с выбранным режимом сцены (стр. 34).

** Элементы меню могут быть установлены на экране меню только в модели DSC-H7. Чтобы установить элементы меню в модели DSC-H9, нажимайте кнопки для каждой функции.

Меню для просмотра (стр. 69)

 (Удалить)	 (Слайд)
 (Ретуширование)	 (Защитить)
DPOF	 (Печать)
 (Поворот.)	 (Выбор папки)



Меню съемки

Настройки по умолчанию отмечены значком ✓.

Выбор сцены: выбор режима выбора сцены



Выбор режима выбора сцены в меню.

Снимки можно делать с различными настройками в зависимости от данной конкретной ситуации (стр. 33).

Размер изобр: выбор размера изображения



Для фотографий

<input checked="" type="checkbox"/>		Выбор размера изображения для фотосъемки. Для получения подробной информации см. стр. 12, 13.
<input type="checkbox"/>		
<input type="checkbox"/>		
<input type="checkbox"/>		
<input type="checkbox"/>		
<input type="checkbox"/>		

Для видеосъемки

<input type="checkbox"/>	(Высококач)	Выбор размера изображения для видеосъемки. Для получения дополнительной информации см. стр. 13.
<input checked="" type="checkbox"/>	(Стандартный)	
<input type="checkbox"/>		

Распознавание лиц: распознавание лица объекта



Позволяет выбрать, следует или нет использовать функцию распознавания лиц.

<p><input checked="" type="checkbox"/> ON (Вкл)</p>	<p>При использовании функции распознавания лиц объектов также будет выполнена регулировка фокуса, строба, экспозиции, баланса белого и предварительного срабатывания вспышки для уменьшения эффекта красных глаз.</p> 
<p><input type="checkbox"/> OFF (Выкл)</p>	<p>Не используйте функцию распознавания лиц.</p>

- При выборе режима Портрет значением по умолчанию будет [Вкл].
- Возможно распознавание лиц до 8 объектов. Однако, при съемке в режиме портрет могут быть распознаны не более 2 лиц снимаемых.
- Если фотоаппарат определяет более одного объекта, фотоаппарат определит главный объект и настроит фокус в соответствии с приоритетами.
- Нажатием кнопки затвора до половины кадр, в котором настроен фокус, меняет цвет на зеленый. Даже если кадр не меняет цвет на зеленый, если расстояние до объекта, на который настроен фокус, и до других объектов одинаковое, фокус будет настроен на все объекты.
- Функция распознавания лиц может не работать. Это зависит от условий, при которых она используется.
- Если для параметра [Распознавание лиц] установлено значение [Вкл], подсветка АФ не работает.
- Если для параметра [Распознавание лиц] установлено значение [Вкл], функция цифрового увеличения будет недоступна.

Режим ЗАПИСИ: выбор метода серийной съемки



Включение или отключение режима непрерывной съемки при нажатии кнопки затвора.

✓ (Нормальн)	Непрерывная съемка не выполняется.
(Серия)	<p>Последовательная запись до 100 изображений при нажатии и удерживании кнопки затвора.</p> <ul style="list-style-type: none"> • Вспышка установлена в положение (Принудительная вспышка выкл).
BRK ±0,3EV	<p>Выполняется запись серии из трех изображений с автоматическим смещением величины экспозиции (задержка экспозиции).</p> <p>Чем больше величина шага пакетной экспозиции, тем больше смещение величины экспозиции.</p> <ul style="list-style-type: none"> • Если не удается определить правильную экспозицию, перейдите в режим задержки экспозиции, сместив величину экспозиции. После этого можно будет выбрать изображение с оптимальной экспозицией. <ul style="list-style-type: none"> • Если диск переключения режимов установлен в положение , режим задержки экспозиции недоступен. • Вспышка установлена в положение (Принудительная вспышка выкл).
BRK ±0,7EV	
BRK ±1,0EV	

Только для модели DSC-H9

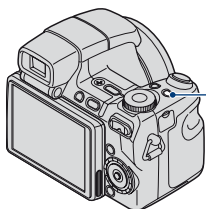

Кнопка /BRK (Режим ЗАПИСИ)

Каждый раз при нажатии кнопки /BRK (Режим ЗАПИСИ) режимы записи меняются в порядке (Нормальн) → (Серия) → BRK ±0,3EV → BRK ±0,7EV → BRK ±1,0EV.

О краткой серии изображений

- При выполнении записи с помощью таймера самозапуска записывается серия из максимум пяти изображений.
- Эту функцию нельзя выбрать, если выдержка установлена на 1/3 секунды или меньше.
- Интервал записи составляет приблизительно 0,46 секунд. Интервал записи увеличивается в зависимости от настроек размера изображения.
- При низком уровне заряда батареи либо полной внутренней памяти или “Memory Stick Duo” съемка краткой серии изображений прекращается.

О задержке экспозиции

- Фокус и баланс белого регулируются для первого изображения, и эти настройки используются также для других изображений.
- Эту функцию нельзя выбрать, если выдержка установлена на 1/3 секунды или меньше.
- Когда экспозиция регулируется вручную (стр. 42), она сдвигается в соответствии с настроенной яркостью.
- Интервал записи составляет приблизительно 0,52 секунд.
- Если предмет слишком ярко освещен или затемнен, может не удастся выполнить съемку надлежащим образом при выбранном шаге брекетинга.

Цветовой режим: изменение яркости изображения или добавление специальных эффектов



Уровень яркости изображения можно изменять, применяя различные эффекты.



<input checked="" type="checkbox"/>	<input type="checkbox"/> (Нормальн)	
<input type="checkbox"/>	<input checked="" type="checkbox"/> (Яркий)	Делает цвета изображения более яркими и глубокими. 
<input type="checkbox"/>	<input checked="" type="checkbox"/> (Естественный)	Устанавливается приглушенный цвет изображения. 
<input type="checkbox"/>	<input checked="" type="checkbox"/> (Сепия)	Устанавливается цвет изображения сепия. 
<input type="checkbox"/>	<input checked="" type="checkbox"/> (Черн-Бел)	Устанавливается монохроматический цвет изображения. 

• Во время видеосъемки можно выбрать только [Нормальн], [Сепия] или [Черн-Бел].

Режим измер: выбор режима фотометрии





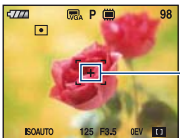

Выбор режима измерения, который определяет, какая часть объекта будет измерена для определения экспозиции.

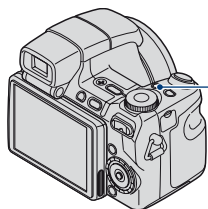
✓	 (Мульти)	Деление на несколько областей и замер каждой области. Фотоаппарат определяет хорошо сбалансированную экспозицию (многошаблонная фотометрия).
	 (Центр)	Выполнение фотометрии для центра изображения и определение экспозиции на основе яркости объекта, находящегося в центре (центральная фотометрия).
	 (Пятно) (Только для фотографий)	Фотометрия выполняется только для одного участка объекта (местная фотометрия). <ul style="list-style-type: none"> • Эта функция полезна, когда объект подсвечен сзади, или при сильном контрасте между объектом и фоном. <div data-bbox="414 633 606 778" style="display: inline-block; vertical-align: middle;">  </div> <div data-bbox="637 691 865 764" style="display: inline-block; vertical-align: middle;"> <p>Перекрестие местной фотометрии Наведено на объект.</p> </div>

Только для модели DSC-H9



Кнопка  /
(Режим измер)



Всякий раз при нажатии кнопки  (Режим измер) режимы фотометрии меняются в порядке  (Мульти) →  (Центр) →  (Пятно).







- Подробные сведения об экспозиции, см. стр. 10.
- При использовании точечного или центрального замера для параметра рамки искателя диапазона АФ рекомендуется установить значение  (Центр AF) для выполнения фокусировки на позицию замера (стр. 43).

Баланс белого: регулировка цветových тонов



Регулировка цветových тонов в соответствии с условиями освещения, например, в случаях, когда цвета на изображении выглядят неправдоподобно.

✓	WB AUTO (Авто)	Автоматическая регулировка баланса белого.
	☀ (Дневной свет)	<p>Настройка в соответствии с окружающими условиями (ясная погода, закат, ночные сцены, неоновые вывески или фейерверки).</p> 
	☁ (Облачный)	<p>Настройка для облачного неба или затененного места.</p> 
	<p>☀₁ (Флуоресцентный свет 1)/ ☀₂ (Флуоресцентный свет 2)/ ☀₃ (Флуоресцентный свет 3)</p>	<p>Флуоресцентный свет 1: регулировка для белого флуоресцентного освещения. Флуоресцентный свет 2: регулировка для естественного белого флуоресцентного освещения. Флуоресцентный свет 3: регулировка для дневного белого флуоресцентного освещения.</p> 



 (Лампа накалив)	<p>Регулировка для мест, освещенных лампой накаливания, или для яркого освещения, например в фотостудии.</p> 
 (Вспышка)	<p>Регулировка цветовых тонов в соответствии с условиями вспышки.</p> <ul style="list-style-type: none"> • Этот элемент недоступен при видеосъемке. 
 (Одно касание)	<p>Регулировка баланса белого в зависимости от источника света. Белый цвет, запомненный в режиме [Настр.одн.кас], становится основным белым цветом. Используйте этот режим, если в режиме [Авто] и других режимах не удастся установить правильный цвет.</p>
 (Настр.одн.кас)	<p>Запоминает основной белый цвет, который следует использовать в режиме [Одно касание].</p> <ul style="list-style-type: none"> • Во время зарядки вспышки использование не возможно.

- Для получения подробной информации о балансе белого см. стр. 12.
- При мерцающем флуоресцентном освещении функция баланса белого может работать неправильно, даже если выбраны значения [Флуоресцентный свет 1], [Флуоресцентный свет 2], [Флуоресцентный свет 3].
- За исключением режимов [Вспышка], параметр [Баланс белого] устанавливается при срабатывании вспышки в положение [Авто].

Фиксация основного белого цвета в режиме [Настр.одн.кас]

Запоминание основного белого цвета для режима [Одно касание]. Выбрав [Одно касание], выполните следующие действия.



- ① Наведите рамку на белый объект, например лист бумаги, заполняющий экран при тех же условиях освещения, при которых вы будете снимать объект.
- ② Выберите [Настр.одн.кас] с помощью ►. Экран сразу станет черным. Когда баланс белого отрегулирован и сохранен в памяти, снова включается режим [Одно касание].



- Если при съемке мигают индикаторы , баланс белого или не установлен или не может быть установлен. Используйте автоматическую настройку баланса белого.
- Не трясите и не ударяйте фотоаппарат при работе [Настр.одн.кас].
- Если выбран режим вспышки  (включена принудительная вспышка) или  (медленная синхронизация), баланс белого регулируется с учетом работы вспышки.

Уров. вспышки: регулировка количества света вспышки



Регулировка количества света вспышки.



	 +2.0EV	В направлении +: повышение уровня вспышки.
<input checked="" type="checkbox"/>	0EV	Количество света вспышки, выставляемое автоматически.
	 -2.0EV	В направлении -: понижение уровня вспышки.

- Силу вспышки можно регулировать с шагом 1/3EV.
- Значение не отображается на экране. Оно показано как + или -.
- Для изменения режима вспышки см. стр. 30.
- Если объект слишком яркий или темный, данная регулировка может не подействовать.

Ум.эфф.кр.глаз: уменьшение эффекта красных глаз



Перед съемкой вспышка срабатывает два или более раз, чтобы уменьшить эффект красных глаз.

<input checked="" type="checkbox"/>	 (Авто)	Уменьшение эффекта красных глаз при использовании только при использовании функции распознавания лиц.
	 (Вкл)	Вспышка всегда срабатывает, чтобы уменьшить эффект красных глаз.
	 (Выкл)	Уменьшение эффекта красных глаз не используется.

- Поскольку до щелчка затвора проходит около секунды, крепко держите фотоаппарат для предотвращения вибрации. Не допускайте также движения объекта.
- Уменьшение эффекта красных глаз может не принести желаемого результата в зависимости от индивидуальных особенностей, расстояния до объекта, если объект не видит вспышку в момент ее срабатывания и при других условиях. В этом случае эффект красных глаз можно уменьшить после съемки с помощью настройки [Ретуширование] в меню просмотра (стр. 72).
- При отключенной функции распознавания лиц уменьшение эффекта красных глаз не будет работать даже при установленном значении [Авто].

Контраст: регулировка контрастности



Регулировка контрастности изображения.

<input type="radio"/>	(-)	В направлении -: уменьшение контрастности.
<input type="radio"/>	(Нормальн)	
<input type="radio"/>	(+)	В направлении +: увеличение контрастности.
<input checked="" type="checkbox"/>	(DRO)	Контрастность изображения регулируется автоматически. <ul style="list-style-type: none"> • При использовании вспышки в [Режим измер] установленном на [Центр] или [Пятно] контрастность не будет регулироваться автоматически.

Резкость: регулировка резкости



Регулировка резкости изображения.

<input type="radio"/>	(-)	В направлении -: понижение резкости изображения.
<input checked="" type="checkbox"/>	(Нормальн)	
<input type="radio"/>	(+)	В направлении +: повышение резкости изображения.

SteadyShot: выбор режима подавления размытости



Выбор режима устойчивой съемки.

<input checked="" type="checkbox"/>	(Съемка)	Включение функции устойчивой съемки при нажатии кнопки затвора наполовину.
<input type="checkbox"/>	(Непрерывн)	Постоянное использование функции устойчивой съемки. Можно стабилизировать изображения даже при увеличении удаленного предмета. <ul style="list-style-type: none"> • Заряд батареи расходуется быстрее, чем в режиме [Съемка].
<input type="checkbox"/>	(Выкл)	Режим подавления размытости не используется.

- В режиме автоматической регулировки будет установлен режим подавления размытости в [Съемка].
- Для видеосъемки доступны только параметры [Непрерывн] и [Выкл].
Настройкой по умолчанию является [Непрерывн].

- Функция устойчивой съемки может не работать надлежащим образом в следующих случаях:
 - при слишком сильном сотрясении фотоаппарата
 - при медленной скорости затвора, например при съемке ночных сцен

SETUP: выбор настроек съемки



Выберите настройки для функции съемки. Элементы, отображаемые в данном меню, совпадают с элементами меню [📷 Установки съемки] на экране HOME. См. стр. 51.



Воспроизведение изображений с экрана HOME

Вы можете выбрать способ воспроизведения изображений.

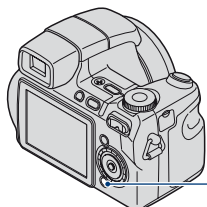

Кнопка HOME

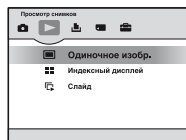

- 1 Нажмите HOME.
- 2 Выберите (Просмотр снимков) с помощью кнопок на кнопке управления.
- 3 Выберите нужный способ просмотра с помощью кнопки .

(Одиночное изобр.): воспроизведение одиночного изображения

Отображение последнего снятого изображения. Происходит то же самое, что и при нажатии кнопки (воспроизведение) (стр. 46).

(Индексный дисплей): воспроизведение списка изображений

Отображение списка изображений, содержащихся в выбранной папке. Происходит то же самое, что и при нажатии кнопки (Индекс) (стр. 47).

(Слайд): воспроизведение серии изображений

- 1 Выберите Слайд на экране HOME. Это равносильно нажатию кнопки SLIDE SHOW на пульте дистанционного управления.

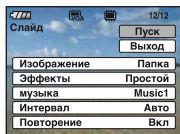

- 2 Выберите [Пуск] с помощью кнопки , а затем нажмите кнопку для начала воспроизведения.

Установка паузы во время показа слайдов

Нажмите кнопку на кнопке управления.

Для повторного запуска выберите [Продолж] с помощью кнопки , а затем нажмите кнопку .

- Показ слайдов возобновляется с того изображения, на котором была установлена пауза, однако, воспроизведение музыки начинается с начала.

Отображение предыдущего/следующего изображения

Нажмите кнопку ◀▶ во время приостановки показа слайдов.

Регулировка громкости музыки

Нажмите кнопку ▼ для отображения экрана управления громкостью, затем с помощью кнопки ◀▶ отрегулируйте громкость.

Завершение показа слайдов

Выберите [Выход] с помощью кнопки ▲/▼ во время приостановки показа слайдов, а затем нажмите кнопку ●.

Изменение установки

Настройки по умолчанию отмечены значком ✓.

Изображение При использовании "Memory Stick Duo" (не прилагается)		
✓	Папка	Воспроизведение всех изображений в выбранной папке.
	Все	Воспроизведение всех изображений, сохраненных на карте памяти "Memory Stick Duo", по порядку.

Эффекты		
✓	Простой	Простой показ слайдов подходит для различных сцен.
	Ностальгич.	Медленный показ слайдов, создающий эффект сцены из видеосъемки.
	Стильный	Стильный показ слайдов, выполняемый со средней скоростью.
	Активный	Быстрый показ слайдов, подходящий для динамичных сцен.
	Нормальн	Основной показ слайдов, при котором выполняется переключение изображений с предварительно заданным интервалом.

- При значениях [Простой], [Ностальгич.], [Стильный] или [Активный] отображаются только фотографии.
- Музыка не воспроизводится (установлено значение [Выкл]) во время показа слайдов с эффектом [Нормальн]. Будет слышен звук видеосъемки.

музыка		
Предварительно установленная музыка будет меняться при выборе различных эффектов.		
✓	Music 1	Настройка по умолчанию для показа слайдов с эффектом [Простой].
	Music 2	Настройка по умолчанию для показа слайдов с эффектом [Ностальгич.].
	Music 3	Настройка по умолчанию для показа слайдов с эффектом [Стильный].
	Music 4	Настройка по умолчанию для показа слайдов с эффектом [Активный].
	Выкл	Настройка по умолчанию для показа слайдов с эффектом [Нормальн]. Нет доступных музыкальных файлов.

Интервал		
	3 сек	Установка интервала отображения изображений для показа слайдов с эффектом [Нормальн].
	5 сек	
	10 сек	
	30 сек	
	1 мин	
✓	Авто	Интервал устанавливается в соответствии с выбранным элементом [Эффекты]. Задана настройка [Авто], когда значение [Нормальн] не выбрано в качестве [Эффекты].

Повторение		
✓	Вкл	Воспроизведение изображений по непрерывному циклу.
	Выкл	После воспроизведения всех изображений показ слайдов завершится.

🔗 Добавление и изменение музыкальных файлов



Можно записать на фотоаппарат музыку с компакт-дисков или файлов MP3 для воспроизведения во время демонстрации слайдов. Музыкальный файл можно перенести с помощью инструмента [🔗] Музыка. Инструмент] в меню [🖨] (Печать, прочее) на экране HOME и программного обеспечения “Music Transfer” (прилагается), установленного на компьютере. Для получения подробной информации см. стр. 112 и 114.

- На фотоаппарат можно записать до четырех композиций (заранее установленные композиции (Music1-4) можно заменить переданными композициями).
- Максимальная продолжительность каждого музыкального файла для воспроизведения на фотоаппарате - 3 минуты.
- Если вы не можете воспроизвести файл из-за повреждения или других неисправностей файла, выполните [Формат музык] (стр. 112) и снова перенесите музыку.

В данном разделе описываются элементы меню, доступные при нажатии кнопки MENU в режиме воспроизведения. Для получения дополнительной информации об использовании меню см. стр. 52.

(Удалить): удаление изображений

Выбор и удаление изображений на экране с одним изображением или на индексном экране. См. стр. 48.

 (данный снимок)	Удаление выбранного изображения.
 (Составные снимки)	Выбор и удаление нескольких изображений.
 (Все в этой папке)	Удаление всех изображений выбранной папки.

(Слайд): воспроизведение серии изображений





Этот элемент имеет такую же функцию, что и  Слайд] на экране HOME. См. стр. 65.





(Ретуширование): ретуширование фотографий после съемки



Подогнанное изображения сохраняется в выбранной папке для записи как самый новый файл, а исходное изображение остается без изменений.

Ретуширование снимков

- 1 Выберите изображения для ретуширования на экране с одним изображением или на индексном экране.
 - 2 Нажмите кнопку MENU.
 - 3 Выберите [Ретуширование] с помощью кнопки ▲/▼, выберите нужный режим кнопкой ◀/▶, затем нажмите ●.
 - 4 Ретушировать изображения в каждом режиме можно следующим образом (см. ниже).
- Во время подключения к телевизору высокой четкости ретушировать изображения невозможно.

<p> (Мягкий фокус)</p>	<p>Создание размытости вокруг выбранной точки, чтобы отметить объект.</p>  <ol style="list-style-type: none"> ① С помощью кнопки ▲/▼/◀/▶ выберите центральную точку изображения, которое необходимо отретушировать, а затем нажмите кнопку MENU. ② Выберите [Уровень] с помощью кнопки ▲/▼, затем нажмите кнопку ●. Выберите уровень ретуширования с помощью кнопки ▲/▼, затем снова нажмите ●. ③ Отрегулируйте необходимый диапазон ретуширования при помощи кнопки W/T. ④ Выберите [ДА] с помощью кнопки ▲/▼, затем нажмите кнопку ●.
<p> (Частично поддерж. цвет)</p>	<p>Создание черно-белого фона вокруг выбранной точки, чтобы отметить объект.</p>  <ol style="list-style-type: none"> ① С помощью кнопки ▲/▼/◀/▶ выберите центральную точку изображения, которое необходимо отретушировать, а затем нажмите кнопку MENU. ② Отрегулируйте необходимый диапазон ретуширования при помощи кнопки W/T. ③ Выберите [ДА] с помощью кнопки ▲/▼, затем нажмите кнопку ●.

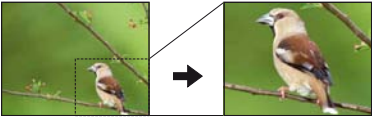
<p> (Выпуклый объектив)</p>	<p>Применение эффекта выпуклого объектива вокруг выбранного объекта.</p>  <ol style="list-style-type: none"> ① С помощью кнопки ▲/▼/◀/▶ выберите центральную точку изображения, которое необходимо отретушировать, а затем нажмите кнопку MENU. ② Выберите [Уровень] с помощью кнопки ▲/▼, затем нажмите кнопку ●. Выберите уровень ретуширования с помощью кнопки ▲/▼, затем снова нажмите ●. ③ Выберите [ДА] с помощью кнопки ▲/▼, затем нажмите кнопку ●.
<p> (Кросс-фильтр)</p>	<p>Добавляет эффект сияния для ярких объектов.</p>  <ol style="list-style-type: none"> ① Выберите [Уровень] с помощью кнопки ▲/▼, затем нажмите кнопку ●. Выберите уровень ретуширования с помощью кнопки ▲/▼, затем снова нажмите ●. ② Отрегулируйте необходимую длину ретуширования при помощи кнопки W/T. ③ Выберите [ДА] с помощью кнопки ▲/▼, затем нажмите кнопку ●.



 (Подгонка)	<p>Запись увеличенного при воспроизведении изображения.</p>  <ol style="list-style-type: none"> ① Нажмите кнопку W/T, чтобы увеличить выделенную для подгонки часть. ② Выберите точку с помощью кнопок ▲/▼/◀/▶, а затем нажмите кнопку MENU. ③ Выберите с помощью кнопок ▲/▼ размер изображения и нажмите ●. Выберите размер записываемого изображения с помощью кнопки ▲/▼, затем снова нажмите кнопку ●. ④ Выберите [ДА] с помощью кнопки ▲/▼, затем нажмите кнопку ●.
 (Коррекция красных глаз)	<p>Исправляет эффект красных глаз, вызываемый вспышкой.</p>  <p>Выберите [ДА] с помощью кнопки ▲/▼, затем нажмите кнопку ●.</p> <ul style="list-style-type: none"> • В зависимости от изображения, эффект красных глаз, возможно, не удастся удалить.

При выборе [Подгонка]

- Размер подгонки может быть разным для разных изображений.
- Качество подогнанного изображения может ухудшиться.

♂ (Защитить): предотвращение случайного стирания

Защита от случайного стирания изображения.

 (данный снимок)	<p>Защита/разблокировка выбранного изображения.</p>
 (Составные снимки)	<p>Выбор и защита/разблокировка нескольких изображений.</p>

Защита изображения

- ① Выберите изображения, которые требуется защитить, во время отображения в режиме одиночного изображения или индексном режиме.
- ② Нажмите MENU.
- ③ Выберите параметр [Защитить] с помощью кнопки ▲/▼, выберите [данный снимок] кнопкой ◀/▶, а затем нажмите кнопку ●.
Изображение будет защищено, и индикатор  (Защитить) появится на изображении.



Выбор и защита изображений

- ① Нажмите MENU в режиме одиночного изображения или индексном режиме.
- ② Выберите параметр [Защитить] с помощью кнопки ▲/▼, выберите [Составные снимки] кнопкой ◀/▶, а затем нажмите кнопку ●.

В режиме одиночного изображения:

- ③ Выберите изображение, для которого требуется установить защиту, с помощью кнопки ◀/▶ на кнопке управления, а затем нажмите кнопку ●.
На выбранном изображении появляется метка ✓.
- ④ Нажмите кнопку ◀/▶ для отображения других изображений, которые требуется защитить, а затем нажмите кнопку ●.
- ⑤ Нажмите MENU.
- ⑥ Выберите [ДА] с помощью кнопки ▲, затем нажмите кнопку ●.

В индексном режиме:

- ③ Выберите изображение, для которого требуется установить защиту, с помощью кнопки ▲/▼/◀/▶ на кнопке управления, а затем нажмите кнопку ●.
На выбранном изображении появляется метка ✓.
- ④ Чтобы защитить другие изображения, повторите шаг ③.
- ⑤ Для выбора всех изображений в папке, выберите строку выбора папок с помощью кнопки ◀, затем нажмите ●. ✓ прикреплен к выбранной фотографии.
- ⑥ Нажмите MENU.
- ⑦ Выберите [ДА] с помощью кнопки ▲, затем нажмите кнопку ●.
На выбранных изображениях появится индикатор  (Защитить).



Отмена защиты

Выберите изображение, защиту которого требуется отменить, и разблокируйте его, выполнив такие же действия, как при установке защиты.
Отобразится индикатор  (Защитить).

- При форматировании удаляются все данные, хранящиеся на носителе информации, даже изображения с защитой, которые впоследствии будет невозможно восстановить.
- Установка защиты для изображения может занять некоторое время.

DPOF: добавление значка команды печати

Добавление значка DPOF (команда печати) на изображения, которые требуется напечатать.
См. стр. 121.

DPOF  (данный снимок)	Добавление значков печати DPOF на выбранное изображение/удаление значков печати DPOF с выбранного изображения.
DPOF  (Составные снимки)	Выбор изображений и установка значков печати DPOF/удаление значков печати DPOF с изображений.











(Печать): печать изображения на принтере

Печать записанных изображений.
Этот элемент имеет такую же функцию, что и  [Печать] на экране HOME.
См. стр. 117.

(Поворот.): поворот фотографии



Поворот фотографии.

- 1 Откройте изображение, которое требуется повернуть.
 - 2 Нажмите кнопку MENU для отображения меню.
 - 3 Выберите [Поворот.] с помощью кнопок / на кнопке управления, затем нажмите кнопку .
 - 4 Выберите [ ], а затем поверните изображение с помощью кнопки /.
 - 5 Выберите [ДА] с помощью кнопки /, затем нажмите кнопку .
- Невозможно выполнить поворот изображений с защитой или видеофрагментов.
 - Может не удастся повернуть изображение, снятое на другом фотоаппарате.

- При просмотре изображений на компьютере информация о повороте изображения может быть недоступна в зависимости от программного обеспечения.

📁 (Выбор папки): выбор папки для просмотра изображений

Выбор папки с изображениями для воспроизведения при использовании фотоаппарата с картой памяти “Memory Stick Duo”.

- ① Выберите требуемую папку с помощью кнопок ◀/▶ на кнопке управления.

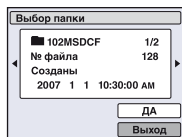

- ② Выберите [ДА] с помощью кнопки ▲, затем нажмите кнопку ●.

Отмена выбора папки

Выберите [Выход] при выполнении процедур шага ②, затем нажмите кнопку ●.

📁 Папка

Фотоаппарат сохраняет изображения в указанную папку на карте памяти “Memory Stick Duo”. Эту папку можно изменить или создать новую.

- Чтобы создать папку → [Созд папку ЗАПИСИ] (стр. 78)
- Чтобы изменить папку для записи изображений → [Изм папку ЗАПИСИ] (стр. 79)
- Если на карте памяти “Memory Stick Duo” создано несколько папок, и отображается первое или последнее изображение в папке, появятся следующие индикаторы.

◀: переход к предыдущей папке

▶: переход к следующей папке

◀▶: переход к предыдущей или следующей папке



Настройка функции Manage Memory и изменение настроек

Настройки по умолчанию можно изменить с помощью (Управление памятью) или (Установки) на экране HOME.

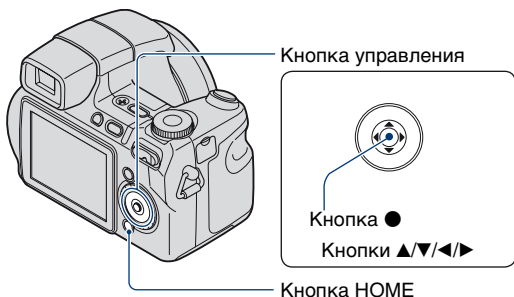

1 Нажмите кнопку HOME для отображения экрана HOME.

2 Выберите (Управление памятью) или (Установки) с помощью кнопок ◀/▶ на кнопке управления.

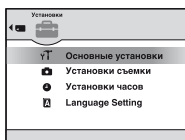

3 Выберите нужный элемент с помощью кнопки ▲/▼, затем нажмите кнопку ●.

4 Нажмите ▶ и выберите нужную настройку с помощью кнопки ▲/▼, затем нажмите кнопку ●.

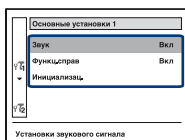

5 Выберите нужную настройку с помощью кнопки ▲/▼, затем нажмите кнопку ●.

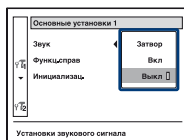

Отмена изменения настроек

Выберите [Отмена], если это один из элементов настройки, затем нажмите кнопку ●.

В противном случае нажмите ◀ на кнопке управления.

- Эта настройка сохранится в памяти даже после выключения питания.
- Нажатием кнопки затвора до половины установлен режим съемки фотоаппарата.

Инструмент памяти — Средство Memory Stick

Данный элемент отображается, только если в фотоаппарат вставлена карта памяти “Memory Stick Duo”.

Формат

Форматирование карты памяти “Memory Stick Duo”. Имеющиеся в продаже карты памяти “Memory Stick Duo” уже отформатированы и готовы к использованию.

- Форматирование безвозвратно уничтожает все данные на карте памяти “Memory Stick Duo”, включая даже изображения с защитой.
- ① Выберите [Формат] с помощью кнопок ▲/▼/◀/▶ на кнопке управления, затем нажмите кнопку ●.
Появится сообщение “Все дан. на карте памяти Memory Stick будут стерты”.
- ② Выберите [ДА] с помощью кнопки ▲, затем нажмите кнопку ●.
Форматирование завершено.

Отмена операции форматирования

Выберите [Отмена] при выполнении процедур шага ②, затем нажмите кнопку ●.

Созд папку ЗАПИСИ

Создание папки для записи изображений на карте памяти “Memory Stick Duo”.

- ① Выберите [Созд папку ЗАПИСИ] с помощью кнопок ▲/▼/◀/▶ на кнопке управления, затем нажмите кнопку ●.
Появится экран создания папки.

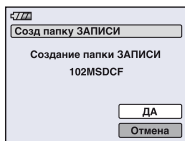

- ② Выберите [ДА] с помощью кнопки ▲, затем нажмите кнопку ●.
Будет создана новая папка под номером, на единицу превышающим наибольший номер, и эта папка станет текущей папкой для записи.

Отмена создания папки

Выберите [Отмена] при выполнении процедур шага ②, затем нажмите кнопку ●.

- Если новая папка не создается, в качестве папки для записи будет выбрана папка “101MSDCF”.
- Можно создавать папки, обозначенные до “999MSDCF”.

- Изображения будут записываться во вновь созданную папку до тех пор, пока не будет создана или выбрана другая папка.
- Невозможно удалить папку с помощью фотоаппарата. Для удаления папки используйте компьютер и т.п.
- В одной папке может быть сохранено до 4000 изображений. Когда емкость папки превышает, автоматически создается новая папка.
- Для получения дополнительной информации см. “Место хранения файлов изображений и имена файлов” (стр. 103).

Изм папку ЗАПИСИ

Изменение папки, используемой в настоящий момент для записи изображений.

- 1 Выберите [Изм папку ЗАПИСИ] с помощью кнопок ▲/▼/◀/▶ на кнопке управления, затем нажмите кнопку ●. Появится экран выбора папки.

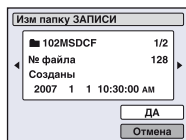

- 2 Выберите нужную папку с помощью кнопок ◀/▶, затем выберите [ДА] с помощью кнопки ▲ и нажмите кнопку ●.

Отмена замены папки записи

Выберите [Отмена] при выполнении процедур шага ②, затем нажмите кнопку ●.

- Невозможно выбрать папку “100MSDCF” в качестве папки для записи.
- Невозможно переместить записанные изображения в другую папку.

Копировать

Все изображения во внутренней памяти копируются на карту памяти “Memory Stick Duo”.

- 1 Вставьте карту памяти “Memory Stick Duo” емкостью от 32 МБ.
- 2 Выберите [Копировать] с помощью кнопок ▲/▼/◀/▶ на кнопке управления, затем нажмите кнопку ●. Появится сообщение “Все дан.во внутр.памяти будут скопированы”.
- 3 Выберите [ДА] с помощью кнопки ▲, затем нажмите кнопку ●. Начнется копирование.

Отмена операции копирования

Выберите [Отмена] при выполнении процедур шага ③, затем нажмите кнопку ●.

- Используйте полностью заряженный батарейный блок. Если попытаться скопировать файлы изображений, используя батарейный блок с низким уровнем заряда, батарейный блок может полностью разрядиться во время копирования, что может привести к ошибке копирования или возможному повреждению данных.
- Невозможно выполнить копирование отдельных изображений.
- Исходные изображения во внутренней памяти сохраняются даже после копирования. Для удаления содержания внутренней памяти извлеките карту памяти “Memory Stick Duo” после копирования, а затем выполните команду [Формат] в меню [Устр-во внутр.памяти] (стр. 81).
- При копировании данных из внутренней на карту “Memory Stick Duo” создается новая папка. Выбрать на “Memory Stick Duo” у или иную папку в качестве места для копирования данных нельзя.
- Даже при копировании данных значок **DPOF** (команда печати) не копируется.

Инструмент памяти — Устр-во внутр.памяти

Данный элемент не отображается, если в фотоаппарат вставлена карта памяти “Memory Stick Duo”.

Формат

Форматирование внутренней памяти.

- Обратите внимание, что при форматировании безвозвратно удаляются все данные во внутренней памяти, включая даже защищенные изображения.
- ① Выберите [Формат] с помощью кнопок ▲/▼/◀/▶ на кнопке управления, затем нажмите кнопку ●.
Появится сообщение “Все дан. во внутренней памяти будут стерты”.
 - ② Выберите [ДА] с помощью кнопки ▲, затем нажмите кнопку ●.
Форматирование завершено.

Отмена операции форматирования

Выберите [Отмена] при выполнении процедур шага ②, затем нажмите кнопку ●.

Основные установки — Основные установки 1

Настройки по умолчанию отмечены значком ✓.

Звук

Выбор звукового сигнала во время работы фотоаппарата.

	Затвор	Включение звука затвора при нажатии кнопки затвора.
✓	Вкл	Включение звукового сигнала/звука затвора при нажатии кнопки управления/кнопки затвора.
	Выкл	Выключение звукового сигнала/звука затвора.

Функц.справ

Во время работы фотоаппарата отображается описание функций.

✓	Вкл	Отображается справка по функциям.
	Выкл	Справка по функциям не отображается.

Инициализац.

Выполняется инициализация и установка их значений по умолчанию. Изображения во внутренней памяти сохраняются даже при выполнении этой функции.

- 1 Выберите [Инициализац.] с помощью кнопок ▲/▼/◀/▶, затем нажмите кнопку ●. Появится сообщение “Инициализац. всех уст.”.
- 2 Выберите [ДА] с помощью кнопки ▲, затем нажмите кнопку ●. Будут восстановлены установки по умолчанию.

Отмена сброса

Выберите [Отмена] при выполнении процедур шага ②, затем нажмите кнопку ●.

- Ни в коем случае не отключайте питание во время сброса настроек.

🔧 Основные установки — Основные установки 2

Настройки по умолчанию отмечены значком ✓.

Подсоед USB

Выбор режима USB, используемого для подключения фотоаппарата к компьютеру или к PictBridge-совместимому принтеру с помощью многофункционального кабеля.

	PictBridge	Фотоаппарат подсоединяется к PictBridge-совместимому принтеру (стр. 117). При подключении фотоаппарата к компьютеру автоматически запускается мастер копирования, изображения в папке для записи фотоаппарата копируются на компьютер. (при использовании Windows XP, Mac OS X)
	Mass Storage	Установка соединения Mass Storage между фотоаппаратом и компьютером или другим устройством USB (стр. 99).
✓	Авто	<p>Фотоаппарат автоматически распознает и устанавливает соединение с компьютером или PictBridge-совместимым принтером (стр. 99 и 117).</p> <ul style="list-style-type: none"> • Если невозможно подключить фотоаппарат к PictBridge-совместимому принтеру при установке параметра [Авто], выберите значение [PictBridge]. • Если невозможно подсоединить фотоаппарат к компьютеру или другому устройству USB при выборе [Авто], выберите параметр [Mass Storage].

COMPONENT

В зависимости от типа подключенного телевизора выбирается тип выходного видеосигнала: SD или HD(1080i) см. стр. 92.

✓	HD(1080i)	Выбирается для подключения фотоаппарата к телевизору высокой четкости, совместимому с 1080i.
	SD	Выбирается для подключения фотоаппарата к телевизору, несовместимому с сигналом HD(1080i).

Видеовыход

Установка выходного видеосигнала в соответствии с системой цветного телевидения подсоединенного видеооборудования. В различных странах и регионах используются разные системы цветного телевидения. Если необходимо посмотреть изображения на экране телевизора, см. стр. 94, чтобы ознакомиться с системами цветного телевидения страны или региона, где используется фотоаппарат.

NTSC	Установка выходного видеосигнала в режим NTSC (например, для США, Японии).
PAL	Установка выходного видеосигнала в режим PAL (например, для Европы).

📷 Установки съемки — Установки съемки 1





Настройки по умолчанию отмечены значком ✓.

Подсветка AF

Подсветка AF обеспечивает заполняющий свет для выполнения более легкой фокусировки на объект в темноте.

Подсветка AF излучает красный свет, позволяющий фотоаппарату легко выполнить фокусировку при нажатой наполовину кнопке затвора, пока фокус не будет зафиксирован. В это время появится индикатор .

✓	Авто	Подсветка AF используется.
	Выкл	Подсветка AF не используется.

- Если свет подсветки AF не достигает объекта в достаточной мере или если объект не является контрастным, фокусировка не будет выполнена. (Рекомендуемое расстояние: приблизительно до 3,8 м (увеличение: W) / 3,0 м (увеличение: T)).
- Фокусировка будет выполнена, как только свет подсветки AF достигнет объекта, даже если свет будет падать слегка в сторону от центра объекта.
- При выбранной ручной фокусировке (стр. 45) подсветка AF не функционирует.
- При использовании подсветки AF обычная рамка искателя диапазона AF отключена, и в виде пунктирной линии отображается новая рамка искателя диапазона AF. Автоматическая фокусировка будет выполняться в первую очередь для объектов, расположенных вблизи центра рамки.
- Подсветка AF не работает, если в режиме выбора сцены установлено значение  (Усов.съемка спорт.событ. mode),  (Ландшафт mode),  (Сумерки mode) или  (Фейерверки mode), если [Преобр.объектив] не установлено в положение [Выкл] или если [Распознавание лиц] установлено в положение [Вкл].
- Подсветка AF излучает очень яркий свет. Хотя требования безопасности полностью соблюдаются, не смотрите прямо на излучатель подсветки AF с близкого расстояния.

Линия сетки

С помощью линий сетки можно легко установить объект в горизонтальное/вертикальное положение.

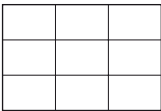
	Вкл	Отображаются линия сетки. 
✓	Выкл	Линии сетки не отображаются.

- Линии сетки не записываются.

Режим АФ

Выбор режима автоматической фокусировки.

✓	Один	Автоматическая регулировка фокуса при нажатии наполовину и удерживании кнопки затвора. Этот режим используется для съемки стационарных объектов.
	Монитор	Автоматическая регулировка фокуса до нажатия наполовину и удерживания кнопки затвора. В этом режим сокращено время, требуемое для фокусировки. <ul style="list-style-type: none"> • Заряд батареи расходуется быстрее, чем в режиме [Один].

- Режим АФ отключен когда [Распознавание лиц] установлено в положение [Вкл] или в режиме выбора сцены выбрано  (режим Усов.съемка спорт.событ.).

Цифров увелич

Выбор режима цифрового увеличения. Фотоаппарат увеличивает изображение с помощью оптического увеличения (до 15x). При увеличении больше, чем в 15x фотоаппарат использует интеллектуальное или точное цифровое увеличение.

✓	Интел.увел (Интеллектуальное увеличение) (sQ)	Цифровое увеличение изображения в диапазоне, при котором изображение не будет искажено, в соответствии с размером изображения. Это не работает при установленном размере изображения [8M] или [3:2]. <ul style="list-style-type: none"> • Максимальный масштаб увеличения с интеллектуальным увеличением изображения показан в следующей таблице.
	Точность (Точное цифровое увеличение) (PQ)	Увеличение размеров всех изображений до 30x, но при этом качество изображения ухудшается.
	Выкл	Цифровое увеличение не используется.

Размер изображения и максимальный масштаб увеличения при использовании интеллектуального увеличения

Размер	Максимальный масштаб увеличения
5M	Прибл. 18x
3M	Прибл. 23x
VGA	Прибл. 76x
16:9	Прибл. 25x

- Использовать цифровое увеличение невозможно, если [Распознавание лиц] установлено в положение [Вкл] или в режиме выбора сцены выбрано  (режим Усов.съемка спорт.событ.).

Преобр.объектив

Устанавливается для достижения подходящего фокуса при присоединении конверсионного объектива (не прилагается). Присоедините поставляемое соединительное кольцо, затем присоедините конверсионный объектив (стр. 19).

<input type="checkbox"/>	Теле (D _T)	Присоединяет теле- конверсионный объектив.
<input type="checkbox"/>	Широкий (D _W)	Присоединяет широкий конверсионный объектив.
<input checked="" type="checkbox"/>	Выкл	Объектив не присоединен.



- При использовании встроенной вспышки может быть создано препятствие для света вспышки, что приведет к появлению тени.
- Доступная область увеличения ограничена.
- Доступная область фокусировки ограничена.
- Подробные сведения приведены в инструкциях по эксплуатации, прилагаемых к конверсионному объективу.

📷 Установки съемки — Установки съемки 2

Настройки по умолчанию отмечены значком ✓.

Синх.вспыш

Выберите момент времени срабатывания вспышки.

✓	Передний	<p>Используйте эту настройку в общем случае. Вспышка срабатывает сразу после спуска затвора, что позволяет вам получить снимок ближе к моменту спуска затвора.</p> 
	Задний (REAR)	<p>Используется для движущихся объектов, и т.д. Вспышка срабатывает непосредственно перед закрытием затвора, что позволяет отразить световой след или остаточное изображение движения объекта.</p> 

О [Задний]

- Если скорость затвора слишком велика настройка [Задний] может быть недоступна.
- Функция уменьшения эффекта красных глаз может не действовать при низких скоростях затвора.

Авто ориент

Если фотоаппарат поворачивается для выполнения портретной съемки, изменение положения записывается в памяти фотоаппарата. В результате полученное изображение будет отображаться в положении портрета.

✓	Вкл	При съемке изображения соблюдается правильная ориентация.
	Выкл	Автоориентация выключена.

- В зависимости от угла съемки фотоаппарата ориентация изображения может быть записана не правильно.

Авто Просмотр

Отображение записанного изображения на экране в течение приблизительно двух секунд сразу после фотосъемки.

✓	Вкл	Автоматический просмотр используется.
	Выкл	Автоматический просмотр не используется.

- Если в это время нажать наполовину кнопку затвора, то дисплей записанного изображения исчезнет, и можно будет немедленно выполнить съемку следующего изображения.

Увелич фокус

Центр экрана увеличивается вдвое в режиме ручной фокусировки.

✓	Вкл	Увеличивается вдвое.
	Выкл	Не увеличивается.

⌚ Установки часов

Установки часов

Установка даты и времени.

- 1 Выберите [⌚ Установки часов] из  (Установки) на экране HOME.

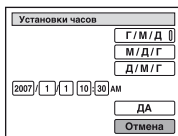

- 2 Выберите формат отображения даты с помощью кнопки ▲/▼, а затем нажмите кнопку ●.
- 3 Выберите каждый элемент с помощью кнопок ◀/▶ и установите численные значения с помощью кнопок ▲/▼, затем нажмите ●.
- 4 Выберите [ДА] с помощью ▶, затем нажмите кнопку ●.

Отмена установки часов

Выберите [Отмена] при выполнении процедур шага ④, затем нажмите кнопку ●.

Language Setting

Language Setting

Выбор языка, используемого для отображения элементов меню, предупреждений и сообщений.



Просмотр изображений по телевизору

Можно просматривать изображения на экране телевизора, подсоединив фотоаппарат к телевизору.

Тип соединения зависит от типа телевизора, к которому подсоединен фотоаппарат.

Просмотр изображений посредством подсоединения фотоаппарата к телевизору с помощью прилагающегося многофункционального кабеля

Выключите питание фотоаппарата и телевизора перед подсоединением фотоаппарата к телевизору.

1 Подсоедините фотоаппарат к телевизору.

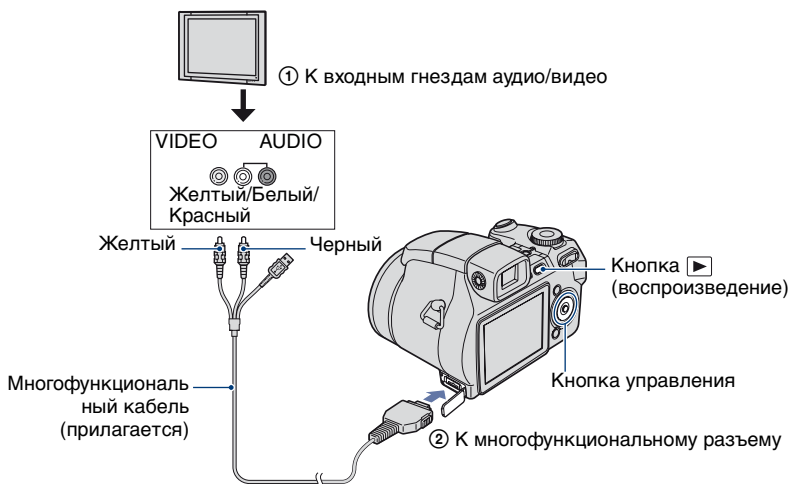



- Если на телевизоре имеются входные стереофонические гнезда, подсоедините штекер аудио (черный) многофункционального кабеля к левому гнезду аудио.

2 Включите телевизор и установите переключатель входного сигнала телевизор/видео в положение “видео”.

- Подробные сведения приведены в инструкциях по эксплуатации, прилагаемых к телевизору.

3 Нажмите кнопку (воспроизведение), затем включите фотоаппарат.

Изображения, снятые фотоаппаратом, появятся на экране телевизора.

Нажмите кнопки   на кнопке управления для выбора нужного изображения.

- При использовании Вашего фотоаппарата за границей, возможно, понадобится переключить выходной видеосигнал на сигнал, согласующийся с системой Вашего телевизора (стр. 84).

Просмотр изображения посредством подсоединения фотоаппарата к телевизору высокой четкости

Можно посмотреть изображение, записанное на фотоаппарате, подключив фотоаппарат к телевизору высокой четкости с помощью компонентного кабеля (не прилагается).

Выключите питание фотоаппарата и телевизора перед подсоединением фотоаппарата к телевизору.

1 Подсоедините фотоаппарат к телевизору.

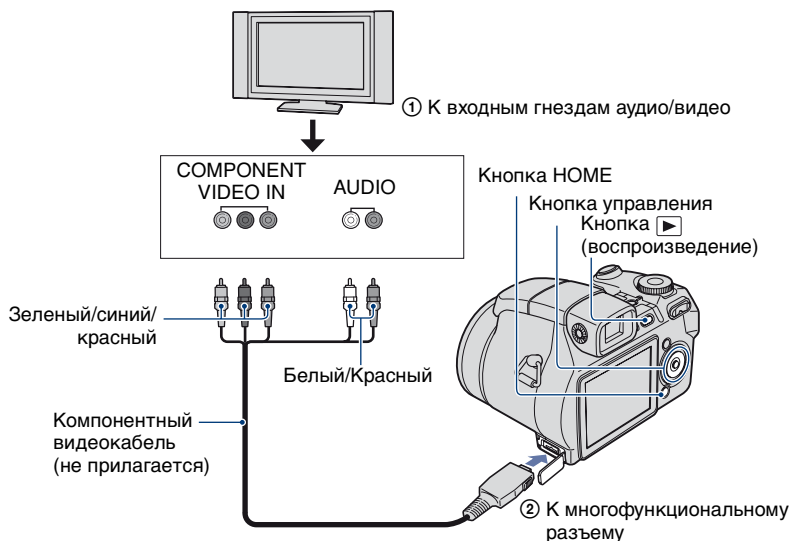



- Кабель для видеоразъемов (Зеленый/Синий/Красный) того же цвета, что и соответствующие разъемы.

2 Включите телевизор и установите переключатель входного сигнала телевизор/видео в положение “видео”.

- Подробные сведения приведены в инструкциях по эксплуатации, прилагаемых к телевизору.

3 Нажмите кнопку (воспроизведение), затем включите фотоаппарат.

Изображения, снятые фотоаппаратом, появятся на экране телевизора.

Нажмите кнопки   на кнопке управления для выбора нужного изображения.

-
- Установите для параметра [COMPONENT] значение [HD(1080i)] в меню [Основные установки 2], выбрав  (Установки) на экране HOME (стр. 83).
 - При использовании Вашего фотоаппарата за границей, возможно, понадобится переключить выходной видеосигнал на сигнал, согласующийся с системой Вашего телевизора (стр. 84).
 - Воспроизвести видео во время подачи выход. сигнала HD(1080i) нельзя.

О системах цветного телевидения

Для просмотра изображений на экране телевизора потребуется телевизор с входным видеогнездом и многофункциональный кабель. Система цвета телевизора должна соответствовать системе цифрового фотоаппарата. Проверьте следующие списки, чтобы ознакомиться с системами цветного телевидения страны или региона, где используется фотоаппарат.

NTSC система

Багамские острова, Боливия, Канада, Центральная Америка, Чили, Колумбия, Эквадор, Ямайка, Япония, Корея, Мексика, Перу, Суринам, Тайвань, Филиппины, США, Венесуэла и т.д.

PAL система

Австралия, Австрия, Бельгия, Венгрия, Германия, Голландия, Гонконг, Дания, Испания, Италия, Китай, Кувейт, Малайзия, Новая Зеландия, Норвегия, Польша, Португалия, Сингапур, Словацкая Республика, Соединенное Королевство, Таиланд, Финляндия, Чешская Республика, Швейцария, Швеция и т.д.

PAL-M система

Бразилия

PAL-N система

Аргентина, Парагвай, Уругвай

SECAM система

Болгария, Франция, Гвиана, Иран, Ирак, Монако, Россия, Украина и т.д.



Использование компьютера с системой Windows

Для получения подробной информации об использовании компьютера Macintosh см. “Использование компьютера Macintosh” (стр. 113). В данном разделе дается описание экрана на английском языке.

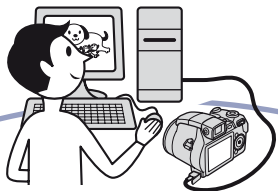

Сначала установите программное обеспечение (прилагается) (стр. 97)



Копирование изображений на компьютер (стр. 98)

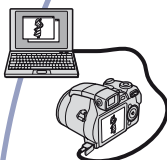

- Просмотр изображений на компьютере

Работа с изображениями в программах “Picture Motion Browser” и “Music Transfer” (стр. 106 и 112)



- Просмотр изображений, сохраненных на компьютере
- Просмотр фотографий, упорядоченных по дате
- Редактирование изображений
- Отображение мест съемки на картах в Интернет (для этого ваш компьютер должен быть подключен к Интернет.)
- Создание диска, содержащего снятые изображения (требуется дисковод с функцией записи на диск CD или DVD)
- Печать или сохранение неподвижных изображений со вставленной датой
- Добавление/изменение музыкальных файлов с помощью программы “Music Transfer”

Рекомендуемая компьютерная среда

Для компьютера, к которому подсоединяется фотоаппарат, рекомендуется следующая среда.

Рекомендуемая среда компьютера для копирования изображений

ОС (предварительно установленные): Microsoft Windows 2000 Professional, Windows XP*

- Работа в обновленных операционных системах, описанных выше, или в мульти-загрузочной среде правильная работа не гарантируется.

USB разъем: входит в стандартный комплект поставки

Рекомендуемая среда для использования программ “Picture Motion Browser” и “Music Transfer”

ОС (предварительно установленные): Microsoft Windows 2000 Professional, Windows XP*

Звуковая карта: 16-битная стереофоническая звуковая карта с громкоговорителями

ЦП/память: Pentium III 500 МГц или более мощный, 128 Мб ОЗУ или больше (Рекомендуется: Pentium III 800 МГц или более мощный и 256 Мб ОЗУ или больше)

Программное обеспечение: DirectX 9,0c или более поздних версий

Жесткий диск: для установки требуется 200 Мб или более свободного места на жестком диске

Дисплей: Разрешение экрана: 1024×768 точек или больше
Цвет: High Color (цветовая палитра 16 бит) или более

* 64-разрядные версии и Starter Edition не поддерживаются.

- Программное обеспечение совместимо с технологией DirectX. Может потребоваться установка “DirectX”.

Примечания по подсоединению фотоаппарата к компьютеру

- Для всех рекомендуемых выше компьютерных сред правильная работа не гарантируется.
- При подсоединении двух или более устройств USB к одному компьютеру одновременно, некоторые устройства, включая фотоаппарат, могут не функционировать, в зависимости от типов используемых устройств USB.
- При использовании концентратора USB правильная работа не гарантируется.
- При подсоединении фотоаппарата с помощью интерфейса USB, совместимого с высокоскоростным USB (совместимый с USB 2.0), обеспечивается усовершенствованная передача данных (высокоскоростная передача), поскольку данный фотоаппарат поддерживает высокоскоростной интерфейс USB (совместим с интерфейсом USB 2.0).
- При подсоединении к компьютеру доступно три режима соединения USB: [Авто] (по умолчанию), [Mass Storage] и [PictBridge]. В данном разделе в качестве примеров описываются режимы [Авто] и [Mass Storage]. Для получения дополнительной информации о [PictBridge] см. стр. 83.
- Когда компьютер возобновляет работу из режима ожидания или спящего режима, связь между фотоаппаратом и компьютером может восстановиться с некоторой задержкой.

Техническая поддержка

Дополнительную информацию по данному изделию и ответы на часто задаваемые вопросы см. на веб-узле поддержки покупателей компании Sony.
<http://www.sony.net/>

Установка программного обеспечения (прилагается)

Можно установить программное обеспечение (прилагается), выполнив следующую процедуру.

- При использовании Windows 2000 не подсоединяйте фотоаппарат к компьютеру перед установкой.
- В Windows 2000/XP войдите в систему в качестве администратора.
- При установке прилагаемого программного обеспечения драйвер USB устанавливается автоматически.

1 Включите компьютер и вставьте диск CD-ROM (прилагается) в дисковод CD-ROM.

Появится экран меню установки.



- Если он не появляется, дважды щелкните значок  (My Computer) →  (SONYPICTUTIL).

2 Нажмите кнопку [Install].

Появится экран “Choose Setup Language”.

3 Выберите нужный язык, затем нажмите кнопку [Next].

Появится экран [Location Settings].

4 Выберите [Region] и [Country/Area], затем нажмите [Next].

Когда появится сообщение [Welcome to the InstallShield Wizard for SonyPicture Utility] нажмите [Next].

Появится экран “License Agreement”. Внимательно прочитайте соглашение. Если условия соглашения принимаются, нажмите переключатель рядом с пунктом [I accept the terms of the license agreement] и нажмите кнопку [Next].

5 Следуйте инструкциям, появляющимся на экране, для завершения установки.

- Когда появится сообщение с запросом на подтверждение перезагрузки компьютера, перезагрузите компьютер, следуя инструкциям, появляющимся на экране.
- DirectX можно установить в зависимости от операционной системы, используемой в компьютере.

6 Извлеките диск CD-ROM после завершения установки.

После установки программного обеспечения на рабочем столе появится ярлык со ссылкой на веб-узел регистрации клиентов.

Регистрация на веб-узле позволяет получить гарантированную и полезную поддержку покупателей. <http://www.sony.net/registration/di>

Копирование изображений на компьютер

В данном разделе в качестве примера описывается процесс использования компьютера с системой Windows. Можно копировать изображения с фотоаппарата на компьютер следующим образом.

Для компьютера, в котором имеется слот для карты памяти Memory Stick

Извлеките карту памяти “Memory Stick Duo” из фотоаппарата и вставьте ее в адаптер для Memory Stick Duo. Вставьте адаптер карты памяти Memory Stick Duo в компьютер и скопируйте изображения.

- Даже при использовании системы Windows 95/98/98 SecondEdition/NT/Me можно копировать изображения, вставив карту памяти “Memory Stick Duo” в слот для Memory Stick компьютера.
- Если карта памяти “Memory Stick PRO Duo” не распознается, см. стр. 130.

Для компьютера, в котором нет слота для карты памяти Memory Stick

Установите соединение через USB и выполните действия этапов 1-4 на стр. 98-102 для копирования изображений.

- Если используется система Windows 2000, установите программное обеспечение (прилагается) перед тем, как продолжить. В операционной системе Windows XP установка необязательна.
- На экранах, приведенных в данном разделе, показана процедура копирования изображений с карты памяти “Memory Stick Duo”.

- Данный фотоаппарат не совместим с версиями Windows 95/98/98 SecondEdition/NT/Me операционной системы Windows. Если компьютер не оснащен слотом для карты памяти Memory Stick, то для копирования изображений с карты памяти “Memory Stick Duo” на компьютер используйте имеющееся в продаже устройство чтения/записи Memory Stick.
- Для копирования изображений, содержащихся во внутренней памяти на компьютер, сначала скопируйте изображения на карту памяти “Memory Stick Duo”, а затем на компьютер.

Этап 1: подготовка фотоаппарата и компьютера

1 Вставьте карту памяти “Memory Stick Duo” с записанными изображениями в фотоаппарат.

- При копировании изображений во внутреннюю память этот пункт выполнять не нужно.

2 Вставьте в фотоаппарат заряженный батарейный блок, или подключите фотоаппарат к электрической розетке с помощью адаптера переменного тока (не прилагается).

- При копировании изображений на компьютер с использованием батарейного блока с низким уровнем заряда может произойти сбой копирования или повреждение данных, если батарейный блок разрядится слишком быстро.

3 Нажмите кнопку (воспроизведение), затем включите компьютер.

Кнопка  (воспроизведение)

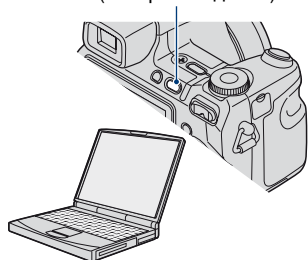

Этап 2: подключение фотоаппарата к компьютеру

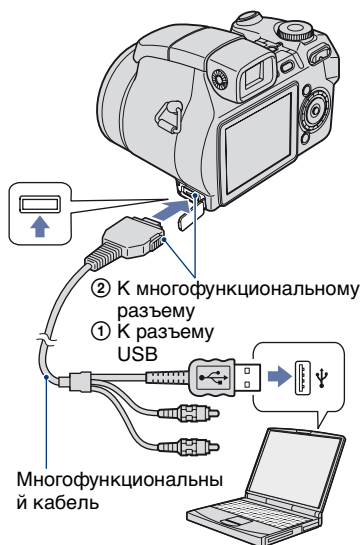



- При установленной системе Windows XP на рабочем столе откроется мастер автоматического воспроизведения.

На экране фотоаппарата появится надпись “Соединение с Mass Storage...”.



Если соединение USB устанавливается в первый раз, компьютер автоматически запустит программу по распознаванию фотоаппарата. Подождите некоторое время.

*  отображается на экране во время сеанса связи.

Не работайте на компьютере, пока горит этот индикатор. Когда индикатор изменится на , можно снова использовать компьютер.

- Если надпись “Соединение с Mass Storage...” не появится, установитет [Подсоед USB] для [Mass Storage] (стр. 83).
- После установки (прилагается) программного обеспечения может отобразиться экран [Import Images] (стр. 106). В этом случае изображения можно импортировать непосредственно с помощью “Picture Motion Browser”.

Этап 3-А: копирование изображений на компьютер

XP

- В системе Windows 2000 выполните процедуру, описанную в разделе “Этап 3-В: копирование изображений на компьютер” на стр. 101.

- Если в системе Windows XP экран мастера не отобразится автоматически, выполните процедуру, описанную в разделе “Этап 3-В: копирование изображений на компьютер” на стр. 101.

В данном разделе описывается пример копирования изображений в папку “My Documents”.

1 По завершении установки соединения USB в этапе 2 выберите [Copy pictures to a folder on my computer using Microsoft Scanner and Camera Wizard] → [OK], как только на рабочем столе автоматически появится экран мастера.

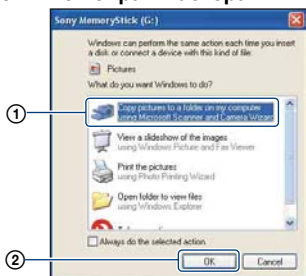

Появится экран “Scanner and Camera Wizard”.

2 Нажмите кнопку [Next].

Появятся изображения, сохраненные на карте памяти “Memory Stick Duo” фотоаппарата.

- Если карта памяти “Memory Stick Duo” не вставлена, появятся изображения во внутренней памяти.

3 Снимите флажки ненужных изображений, чтобы они не копировались, затем нажмите кнопку [Next].



Появится экран “Picture Name and Destination”.

4 Выберите название и место записи для изображений, а затем нажмите кнопку [Next].

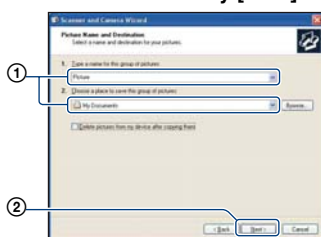

Начнется копирование изображений. Когда копирование будет завершено, появится экран “Other Options”.

- В данном разделе описывается пример копирования изображений в папку “My Documents”.

5 Щелкните переключатель рядом с параметром [Nothing. I'm finished working with these pictures] для ее выбора, затем нажмите кнопку [Next].

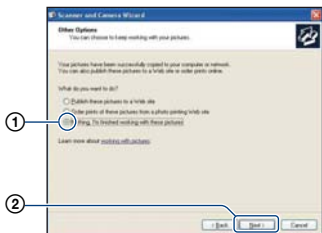

Появится экран “Completing the Scanner and Camera Wizard”.

6 Нажмите кнопку [Finish].

Окно мастера закроется.

- Для продолжения копирования других изображений отсоедините многофункциональный кабель (стр. 103). Затем выполните действия процедуры, приведенной в подразделе “Этап 2: подключение фотоаппарата к компьютеру” на стр. 99.

Этап 3-В: копирование изображений на компьютер

2000

- В системе Windows XP выполните процедуру, описанную в разделе “Этап 3-А: копирование изображений на компьютер” на стр. 99.

В данном разделе описывается пример копирования изображений в папку “My Documents”.

1 Дважды щелкните значок [My Computer] → [Removable Disk] → [DCIM].

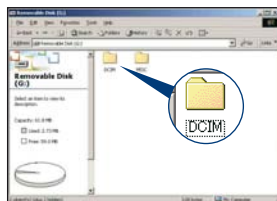

- Если значок “Removable Disk” не отображается, см. стр. 131.

2 Дважды щелкните папку, где хранятся файлы изображений, которые необходимо скопировать. Затем щелкните правой кнопкой мыши файл изображения для отображения меню и выберите пункт [Copy].

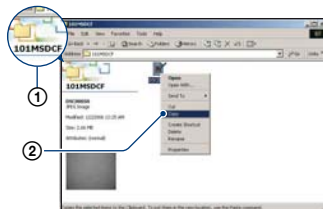

- Для получения сведений о месте хранения файлов изображений см. стр. 103.

- 3** Дважды щелкните папку [My Documents]. Затем щелкните правой кнопкой мыши в окне “My Documents” для отображения меню и выберите пункт [Paste].

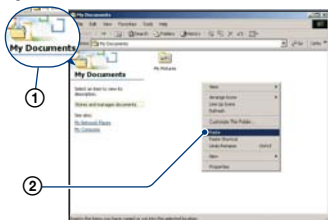

Файлы изображений будут скопированы в папку “My Documents”.

- Если изображение с таким же именем файла существует в папке назначения копирования, появится сообщение с запросом на подтверждение перезаписи. При замене существующего изображения на новое исходный файл будет удален. Для копирования файла изображения на компьютер без перезаписи измените имя файла на другое имя, а затем выполните копирование изображения. Однако следует учесть, что если изменить имя файла (стр. 105), возможно, не удастся воспроизвести изображение с помощью данного фотоаппарата.

Этап 4: Просмотр изображений на компьютере

В данном разделе описывается процедура просмотра изображений, скопированных в папку “My Documents”.

- 1** Выберите [Start] → [My Documents].



Отобразится содержимое папки “My Documents”.

- При использовании операционной системы, отличной от Windows XP, дважды-щелкните папку [My Documents] на рабочем столе.

- 2** Дважды щелкните файл нужного изображения.

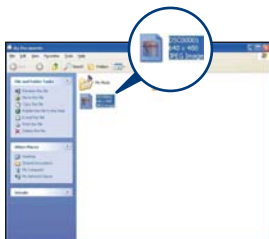

Отобразится изображение.

Отключение соединения USB

Выполняйте процедуры, приведенные ниже, при:

- отсоединении многофункционального кабеля
- Извлечение карты памяти “Memory Stick Duo”
- Вставка карты памяти “Memory Stick Duo” в фотоаппарат после копирования изображений из внутренней памяти
- выключении питания фотоаппарата.

- 1 Дважды щелкните значок  на панели задач.



Дважды щелкните здесь

- 2 Выберите  (USB Mass Storage Device) → [Stop].
- 3 Подтвердите выбор устройства в окне подтверждения, затем нажмите кнопку [OK].
- 4 Нажмите кнопку [OK]. Устройство отключено.
 - При использовании системы Windows XP пункт 4 выполнять не требуется.

Место хранения файлов изображений и имена файлов

Файлы изображения, записанные Вашим фотоаппаратом, группируются в виде папок на карте памяти “Memory Stick Duo”.

Пример: просмотр папок в Windows XP

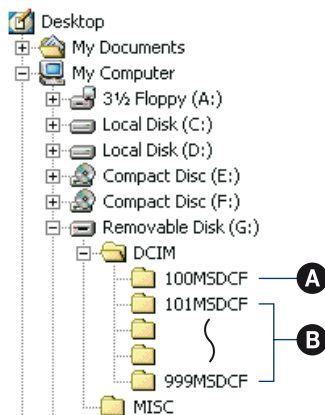

- А Папка, содержащая данные изображения, записанные с помощью фотоаппарата, не оснащенной функцией создания папок
- В Папка, содержащая данные изображения, записанные с помощью данного фотоаппарата. Имеются следующие папки, если новые не создаются:
 - “Memory Stick Duo”: только папка “101MSDCF”
 - Внутренняя память; только “101_SONY”

- Невозможно записать изображения в папку “100MSDCF”. Изображения в данных папках доступны только для просмотра.
- Невозможно записать/воспроизвести изображения в папке “MISC”.
- Файлам изображений присваиваются имена следующим образом. □□□□ – число в диапазоне от 0001 до 9999.
Числовая часть названия видеосюжета, записанного в режиме видеосъемки, и соответствующего ему файла индексного изображения одна и та же.
 - Файлы фотоснимков:
DSC0□□□□.JPG
 - Файлы видеозаписей:
MOV0□□□□.MPG
 - Файлы индексных изображений,
записанные при видеосъемке:
MOV0□□□□.THM
- Для получения дополнительной информации о папках см. стр. 75 и 78.

Просмотр файлов изображений, сохраненных на компьютере, с помощью Вашего фотоаппарата (с использованием “Memory Stick Duo”)

В данном разделе в качестве примера описывается процесс использования компьютера с системой Windows.

Если файл изображения, скопированный на компьютер, больше не сохраняется на карте памяти “Memory Stick Duo”, Вы можете снова просмотреть это изображение на фотоаппарате путем копирования файла изображения, находящегося на компьютере, на карту памяти “Memory Stick Duo”.

- Выполнение действий пункта 1 не требуется, если имя файла, установленное фотоаппаратом, не было изменено.
- Возможно, не удастся воспроизвести некоторые изображения. Это зависит от их размера.
- Если файл изображения был обработан на компьютере, или если файл изображения был записан с помощью фотоаппарата другой модели, воспроизведение на данном фотоаппарате не гарантируется.
- Если папка не создана, сначала создайте папку с помощью фотоаппарата (стр. 78), а затем скопируйте файл изображения.

1 Щелкните правой кнопкой файл изображения и выберите пункт [Rename]. Измените имя файла на “DSC0□□□□”.

Вместо □□□□ введите число от 0001 до 9999.

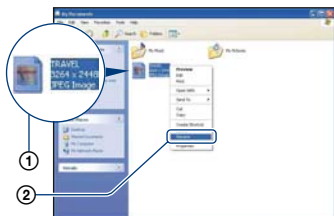

- Если появится сообщение с запросом на подтверждение перезаписи, введите другое число.
- В зависимости от установок компьютера, может отображаться расширение. Расширение для неподвижных изображений - JPG, а расширение для видеосъемки - MPG. Не изменяйте расширение.

2 Скопируйте файл изображения в папку карты памяти “Memory Stick Duo” в следующей последовательности.

- ① Щелкните правой кнопкой мыши файл изображения и выберите пункт [Copy].
- ② Дважды щелкните значок [Removable Disk] или [Sony MemoryStick] в папке [My Computer].
- ③ Щелкните правой кнопкой мыши папку [□□□MSDCF] в папке [DCIM] и выберите пункт [Paste].
 - □□□ - число в диапазоне от 100 до 999.

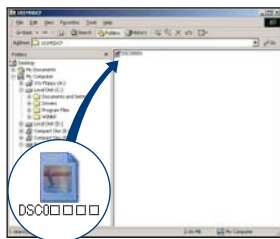

Использование “Picture Motion Browser” (прилагается)

С помощью данной программы можно выполнять различные операции с неподвижными изображениями и видеосъемкой, снятыми с помощью фотоаппарата. В данном разделе описана программа “Picture Motion Browser” и приведены основные инструкции.

“Picture Motion Browser” обзор

С помощью программы “Picture Motion Browser” можно:

- импортировать изображения, снятые с помощью фотоаппарата, и отображать их на компьютере.
- организовывать изображения на компьютере для просмотра в календарном порядке по дате съемки.
- Ретуширование фотографий (например, удаление эффекта красных глаз), печать и отправка фотографий в качестве вложений электронной почты, изменение даты съемки и другое.
- Фотографии с датой можно распечатать или сохранить.
- Создание диска с данными с помощью дисководов с функцией записи на диск CD или DVD.
- Подробные сведения о “Picture Motion Browser” см. в Help.

Чтобы открыть Help, выберите [Start] → [All Programs] (в Windows 2000, [Programs]) → [Sony Picture Utility] → [Help] → [Picture Motion Browser].

Запуск и выход из программы “Picture Motion Browser”

Запуск программы “Picture Motion Browser”

Дважды щелкните значок  (Picture Motion Browser) на рабочем столе. Или, в меню Start (Пуск): нажмите [Start] → [All Programs] (в Windows 2000, [Programs]) → [Sony Picture Utility] → [Picture Motion Browser].

- Во время первого запуска программы “Picture Motion Browser” на экране отобразится подтверждающее сообщение информационного приложения. Нажмите [Start]. С помощью этой функции можно получить доступ к новостям, например о появлении обновлений программного обеспечения. Можно изменить настройку позже.

Выход из “Picture Motion Browser”

Нажмите кнопку  в правом верхнем углу экрана.

Основные инструкции

Следуйте данным пунктам при импортировании и просмотре изображений с фотоаппарата.

Импортирование изображений

1 Убедитесь, что программа “Media Check Tool”* запущена.

Посмотрите, есть ли значок  (Media Check Tool) на панели задач.

* “Media Check Tool” – программа, которая автоматически распознает и импортирует изображения при использовании карты памяти “Memory Stick” или при подключении фотоаппарата.

- Если значка  нет: нажмите [Start] → [All Programs] (в Windows 2000, [Programs]) → [Sony Picture Utility] → [Tools] → [Media Check Tool].

2 Подсоедините фотоаппарат к компьютеру с помощью многофункционального кабеля.

После завершения автоматического распознавания фотоаппарата отобразится экран [Import Images].



- При использовании слота Memory Stick сначала см. стр. 98.
- Если в системе Windows XP появится окно “AutoPlay Wizard”, закройте его.

3 Выполните импортирование изображений.

Для начала импортирования нажмите кнопку [Import].

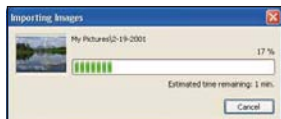

По умолчанию изображения импортируются в папку, созданную в папке “My Pictures”, и ее имя соответствует дате импортирования.

- Для получения инструкций по изменению “Folder to be imported” см. стр. 111.

Просмотр изображений

1 Проверка импортированных изображений

По завершении импортирования будет запущена программа “Picture Motion Browser”. Отобразятся миниатюрные изображения импортированных фотографий.



- Папка “My Pictures” установлена как папка по умолчанию в “Viewed folders”.
- Для отображения отдельного изображения дважды щелкните миниатюрное изображение.

2 Просмотр изображений в “Viewed folders”, организованных в календаре по дате съемки

- ① Выберите вкладку [Calendar]. Отобразится список годов, когда были сняты изображения.

② Выберите год.

Отобразятся изображения, снятые в этом году, упорядоченные по дате съемки.

③ Для отображения изображений по месяцам выберите желаемый месяц.

Отобразятся миниатюрные изображения фотографий, снятых в этом месяце.

④ Для отображения изображений по времени выберите желаемую дату. Отображаются миниатюрные изображения фотографий, снятых в этот день, упорядоченные по часам.

Экран отображения по годам

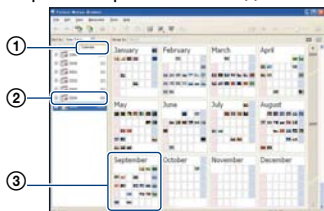

Экран отображения по месяцам

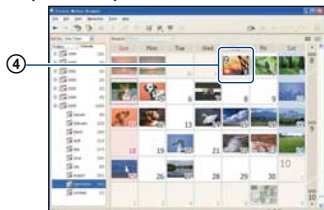

Экран отображения по часам

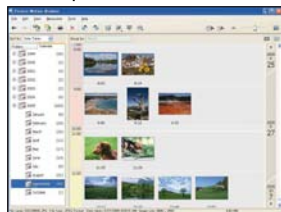

- Для занесения изображений в список для конкретного года или месяца выберите данный период в левой части экрана.

3 Отображение отдельных изображений

На экране отображения по часам дважды щелкните миниатюрное изображение для отображения соответствующей фотографии в отдельном окне.

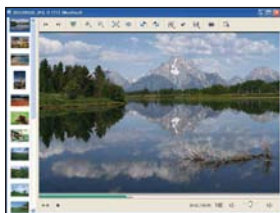



- Вы можете редактировать отображаемые изображения с помощью кнопки  на панели инструментов.

Отображение изображений в полноэкранном режиме

Для показа слайдов текущих изображений в полноэкранном режиме нажмите кнопку .



- Для воспроизведения или временной остановки показа слайдов нажмите кнопку  в левом нижнем углу экрана.
- Для остановки показа слайдов нажмите кнопку  в левом нижнем углу экрана.

Создание диска с данными

Изображения можно сохранить на диске CD или DVD, используя его в качестве диска с данными.

- Требуется дисковод CD или DVD с функцией записи на диск.
- Для создания диска с данными можно использовать следующие диски.
 - CD-R/RW (12 см)
 - DVD±R/RW (12 см)
 - DVD±R DL (12 см)

1 Выберите данные, которые требуется сохранить на диск.

- Для выбора последовательных изображений щелкните первое изображение, затем, удерживая клавишу “Shift”, выберите последнее изображение.

- Для выбора двух или более изображений, не расположенных рядом, выбирайте их, удерживая нажатой клавишу “Ctrl”.

2 Нажмите кнопку на панели инструментов.

Отобразится индикация [Create Data Disc].

3 Нажмите [Start].

4 Чтобы продолжить создание диска с данными, выполняйте инструкции, отображаемые на экране.

- Чтобы добавить необходимые изображения, перетащите их в экран [Create Data Disc].

Выбор всех изображений папки

Выберите вкладку [folders], затем щелкните правой кнопкой мыши значок нужной папки и выберите [Create Data Disc]. Можно выбрать все изображения в папке.

Использование функции “Вид карты” для отображения фотографий на карте

Если фотографии снабжены сведениями о местоположении, то при помощи функции “Вид карты” их можно просматривать на фоне карт в режиме онлайн.

- Для использования функции “Вид карты” требуется подключить компьютер к сети Интернет.

1 Выберите миниатюрное изображение с меткой 📍.

2 Нажмите 🖱️.

Появится главное окно “Вид карты”.



- Карты и спутниковые снимки предоставлены картографической службой Google Maps.
- Используя “Вид карты”, к фотографиям позднее можно добавить информацию о месте съемки. Для получения подробной информации см. справку по использованию функции “Вид карты”.

Другие функции

Подготовка для просмотра изображений, сохраненных на компьютере

Для их просмотра зарегистрируйте папку, которая содержит изображения, как одну из папок “Viewed folders”.

1 Щелкните значок 📁 в главном окне или выберите пункт [Register Folders to View] в меню [File].

Отобразится экран настроек для регистрации “Viewed folders”.

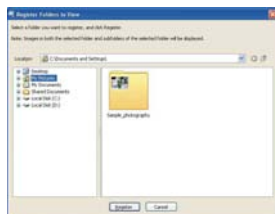

2 Укажите папку с изображениями, которые необходимо импортировать, чтобы зарегистрировать эту папку как одну из “Viewed folders”.

3 Нажмите кнопку [OK].

Информация об изображении будет внесена в базу данных.

- При этом все папки, вложенные в “Viewed folders”, также будут зарегистрированы.

Изменение “Folder to be imported”

Для изменения “Folder to be imported” откройте экран “Import Settings”.

1 В меню [File] выберите [Import Settings] → [Location for Imported Images].

Отобразится экран “Location for Imported Images”.



2 Выберите “Folder to be imported”.



- Можно указать в качестве “Folder to be imported” одну из папок, зарегистрированных как “Viewed folders”.

Обновление регистрационной информации об изображениях

Для обновления информации об изображениях в меню [Tools] выберите [Update Database].

- Обновление базы данных может занять некоторое время.
- Если файлы изображений или папки были переименованы в “Viewed folders”, они не смогут отображаться с помощью данного программного обеспечения. В этом случае обновите базу данных.

Сохранение изображений с датой

- 1 Дважды щелкните изображение, чтобы его отобразить.
- 2 Щелкните  и выберите [Insert Date] в раскрывающемся списке.
- 3 Выберите нужный цвет и местоположение, затем нажмите [OK].
- 4 Нажмите , чтобы сохранить.

Печать изображений с датой

- 1 Выберите фотографию, которую необходимо распечатать.
- 2 Щелкните  на панели инструментов.
- 3 В окне “Параметры печати” установите флажок [Print date taken].
- 4 Нажмите [Print].

Для удаления программы “Picture Motion Browser”

- 1 Выберите [Start] → [Control Panel] (в Windows 2000, [Start] → [Settings] → [Control Panel]), затем дважды щелкните [Add/Remove Programs].
- 2 Выберите [Sony Picture Utility] и нажмите кнопку [Remove] (в Windows 2000, [Change/Remove]), чтобы выполнить удаление.

Использование “Music Transfer” (прилагается)







С помощью программы “Music Transfer” на диске CD-ROM (прилагается) можно заменять установленные по умолчанию музыкальные файлы другими файлами. При необходимости можно также удалять и добавлять эти файлы.





Добавление/изменение музыкальных файлов с помощью “Music Transfer”

Форматы музыкальных файлов, которые можно записывать с помощью “Music Transfer”, приведены ниже:

- файлы MP3, хранящиеся на жестком диске компьютера
- музыкальные файлы на компакт-дисках
- музыкальные файлы, предварительно установленные на фотоаппарате

1 Нажмите кнопку HOME для отображения экрана HOME.

2 Выберите  (Печать, прочее) с помощью / на кнопке управления, выберите [] Музыка. Инструмент] кнопкой /, затем нажмите кнопку .

3 Выберите [Загруз.музык] с помощью кнопок ///, затем нажмите кнопку .

Появится сообщение “Подсоединить к ПК”.

4 Установите соединение USB между фотоаппаратом и компьютером.

5 Запустите “Music Transfer”.

6 Следуйте инструкциям, появляющимся на экране, для добавления/изменения музыкальных файлов.

- Восстановление музыки, предварительно установленной на фотоаппарате:
 - ① Сделайте [Формат музык] при выполнении процедур шага 3.
 - ② Выполните команду [Восстановить по умолчанию] в программе “Music Transfer”.

Будут восстановлены все музыкальные файлы, предварительно установленные в фотоаппарате, а для параметра [музыка] в меню [Слайд] будет установлено значение [Выкл].
- Можно восстановить предварительно установленные музыкальные файлы с помощью команды [Инициализац.] (стр. 82), однако при этом будут восстановлены и другие параметры.
- Подробные сведения о программе “Music Transfer” см. в интерактивной справке программы “Music Transfer”.

Использование компьютера Macintosh

Можно копировать изображения на компьютер Macintosh.

- Программа “Picture Motion Browser” несовместима с компьютерами Macintosh.

Рекомендуемая компьютерная среда

Для компьютера, к которому подсоединяется фотоаппарат, рекомендуется следующая среда.

Рекомендуемая среда компьютера для копирования изображений

ОС (предварительно установленная): Mac OS 9.1/9.2/ Mac OS X (v10.1 - v10.4)

USB разъем: входит в стандартный комплект поставки

Рекомендуемая среда для использования программы “Music Transfer”

ОС (предварительно установленная): Mac OS X (v10.3 - v10.4)

ЦП: iMac, eMac, iBook, PowerBook, Power Mac серий G3/G4/G5, Mac mini

Память: 64 Мб или более (рекомендуется 128 Мб или более)

Жесткий диск: для установки требуется прилб. 250 Мб свободного места на жестком диске

Примечания по подсоединению фотоаппарата к компьютеру

- Для всех рекомендуемых выше компьютерных сред правильная работа не гарантируется.
- При подсоединении двух или более устройств USB к одному компьютеру одновременно, некоторые устройства, включая фотоаппарат, могут не функционировать, в зависимости от типов используемых устройств USB.

- При использовании концентратора USB правильная работа не гарантируется.
- При подсоединении фотоаппарата с помощью интерфейса USB, совместимого с высокоскоростным USB (совместимый с USB 2.0), обеспечивается усовершенствованная передача данных (высокоскоростная передача), поскольку данный фотоаппарат поддерживает высокоскоростной интерфейс USB (совместим с интерфейсом USB 2.0).
- При подсоединении к компьютеру доступно три режима соединения USB: [Авто] (по умолчанию), [Mass Storage] и [PictBridge]. В данном разделе в качестве примеров описываются режимы [Авто] и [Mass Storage]. Для получения дополнительной информации о [PictBridge] см. стр. 83.
- Когда компьютер возобновляет работу из режима ожидания или спящего режима, связь между фотоаппаратом и компьютером может восстановиться не одновременно.

Копирование и просмотр изображений на компьютере

1 Подготовьте фотоаппарат и компьютер Macintosh.

Выполните процедуру, описанную в разделе “Этап 1: подготовка фотоаппарата и компьютера” на стр. 98.

2 Подсоедините многофункциональный кабель.

Выполните процедуру, описанную в разделе “Этап 2: подсоединение фотоаппарата к компьютеру” на стр. 99.

3 Выполните копирование файлов изображений на компьютер Macintosh.

- 1 Дважды щелкните появившийся значок → [DCIM] → папку, где хранятся изображения, которые необходимо скопировать.
- 2 Перетащите файлы изображений на значок жесткого диска. Файлы изображений будут скопированы на жесткий диск.
 - Подробные сведения о месте хранения изображений и именах файлов см. на стр. 103.

4 Просмотр изображений на компьютере.

Дважды щелкните значок жесткого диска → нужный файл изображения в папке, содержащей скопированные файлы, для открытия этого файла изображения.

Отключение соединения USB

Выполняйте процедуры, приведенные ниже, при:

- отсоединении многофункционального кабеля
- Извлечении карты памяти “Memory Stick Duo”
- Вставка карты памяти “Memory Stick Duo” в фотоаппарат после копирования изображений из внутренней памяти
- выключении питания фотоаппарата

Перетащите значок накопителя или значок карты памяти “Memory Stick Duo” на значок “Trash”.

Фотоаппарат отсоединен от компьютера.

Добавление/изменение музыкальных файлов с помощью “Music Transfer”

Можно заменять установленные по умолчанию музыкальные файлы другими файлами. При необходимости можно также удалять и добавлять эти файлы.

Форматы музыкальных файлов, которые можно записывать с помощью “Music Transfer”, приведены ниже:

- файлы MP3, хранящиеся на жестком диске компьютера;
- музыкальные файлы на компакт-дисках;
- музыкальные файлы, предварительно установленные на фотоаппарате.

Установка “Music Transfer”

- Перед установкой программы “Music Transfer” закройте все остальные программные приложения.
 - Для установки необходимо войти в систему в качестве администратора.
- 1 Включите компьютер Macintosh и вставьте диск CD-ROM (прилагается) в дисковод CD-ROM.
 - 2 Дважды щелкните значок  (SONYPICTUTIL).
 - 3 Дважды щелкните файл [MusicTransfer.pkg] в папке [MAC]. Начнется установка программного обеспечения.

Добавление/изменение музыкальных файлов

См. “Добавление/изменение музыкальных файлов с помощью “Music Transfer”” на стр. 112.

Техническая поддержка

Дополнительную информацию по данному изделию и ответы на часто задаваемые вопросы см. на веб-узле поддержки покупателей компании Sony.
<http://www.sony.net/>



При печати изображений, снятых в режиме [16:9] оба края будут обрезаны, поэтому обязательно проверьте это перед печатью (стр. 134).

Прямая печать на PictBridge-совместимом принтере (стр. 117)



Можно выполнить печать изображений, подсоединив фотоаппарат непосредственно к PictBridge-совместимому принтеру.

Прямая печать на “Memory Stick”-совместимом принтере

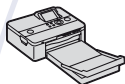

Можно выполнять печать изображений на принтере, совместимом с картой памяти “Memory Stick”. Подробные сведения приведены в руководстве пользователя, прилагаемом к принтеру.

Печать с помощью компьютера



Можно копировать изображения на компьютер с помощью прилагаемого программного обеспечения “Picture Motion Browser” и печатать изображения. На изображение можно вставить дату и распечатать его с датой (стр. 111).

Печать в фотоателье (стр. 121)

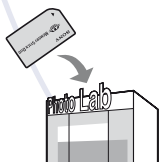

В фотоателье можно принести карту памяти “Memory Stick Duo”, содержащую изображения, снятые с помощью фотоаппарата. Можно заблаговременно отметить изображения, которые требуется распечатать, с помощью значка **DPOF** (команда печати).

Прямая печать изображений с помощью PictBridge-совместимого принтера

Даже если компьютера нет, можно выполнить печать изображений, снятых с помощью фотоаппарата путем подсоединения фотоаппарата непосредственно к PictBridge-совместимому принтеру.

PictBridge

- Основной “PictBridge” является стандарт CIPA. (CIPA: Camera & Imaging Products Association)
- Невозможно выполнить печать видеосъемки.
- Если на экране фотоаппарата мигает индикатор  (уведомление об ошибке), проверьте подключенный принтер.



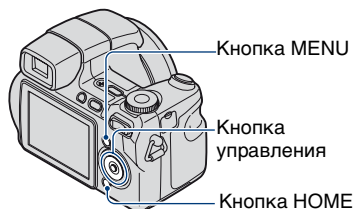

Этап 1: подготовка фотоаппарата





Подготовьте фотоаппарат для подключения к принтеру с помощью многофункционального кабеля. При подключении фотоаппарата к принтеру, который распознается, когда для параметра [Подсоед USB] установлено значение [Авто], выполнение действий этапа 1 не требуется.



- Чтобы во время печати не отключилось питание, рекомендуется использовать полностью заряженный батарейный блок.

1 Нажмите кнопку HOME для отображения экрана HOME.

2 Выберите  (Установки) с помощью кнопки , выберите [У Основные установки] кнопкой /, а затем нажмите кнопку .

3 Выберите [Основные установки 2] с помощью кнопок //, выберите [Подсоед USB], затем нажмите кнопку .

- 4** Выберите [PictBridge] с помощью кнопки ▲/▼, затем нажмите кнопку ●.

Режим USB установлен.

Этап 2: подключение фотоаппарата к принтеру

- 1** Подключите фотоаппарат к принтеру.

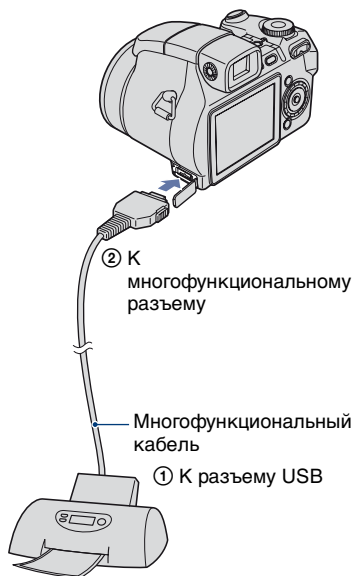

- 2** Нажмите кнопку ▶ (воспроизведение) и включите фотоаппарат и принтер.

После выполнения подключения отобразится индикатор 📷.

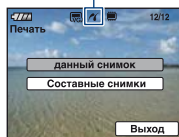

Фотоаппарат будет установлен в режим воспроизведения, после чего на экране появится изображение и меню печати.

Этап 3: выбор изображений, которые требуется напечатать

Выберите [данный снимок] или [Составные снимки] с помощью кнопки ▲/▼, затем нажмите кнопку ●.

При выборе [данный снимок]

Выбранное изображение можно напечатать. Перейдите к этапу 4.

При выборе [Составные снимки]

Можно напечатать несколько выбранных изображений.

- 1 Выберите изображение, которое вы хотите напечатать, с помощью ◀/▶, затем нажмите ●.
✓ на выбранном изображении отображается значок.
- 2 Нажмите кнопку MENU для отображения меню.

- ③ Выберите [ДА] с помощью кнопки управления, а затем нажмите кнопку ●.

Выбрав [Составные снимки] на индексном экране, можно распечатать все изображения в папке, выбрав строку выбора папок ◀ и установив флажок ✓ на папке.

Этап 4: печать

- 1 Выберите настройки печати с помощью кнопки управления.

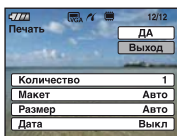

[Количество]

Когда для параметра [Макет] установлено значение [1 кадр/Без пол.] или [1 кадр/С пол.]:

Выберите количество листов для изображения, которое требуется напечатать. Изображение будет напечатано как одиночное.

Когда для параметра [Макет] установлено значение, отличное от [1 кадр/Без пол.] или [1 кадр/С пол.]:

Выберите количество наборов изображений, печать которых требуется выполнить в виде индексного изображения. Если в пункте 1 выбран параметр [данный снимок], выберите номер того же изображения, которое требуется напечатать рядом на листе в виде индексного изображения.

- Указанное количество изображений может не помещаться полностью на один лист в зависимости от количества изображений.

[Макет]

Выбор количества изображений, который будут напечатаны на одном листе рядом друг с другом.

[Размер]

Выберите размер печатного листа.

[Дата]

Выберите параметр [День/Время] или [Дата], чтобы установить дату и время на изображения.

- При выборе параметра [Дата] дата будет устанавливаться в порядке выбора (стр. 90). Данная функция может быть не предусмотрена в зависимости от принтера.

- 2 Выберите [ДА] с помощью кнопки ▲, затем нажмите кнопку ●.

Изображение будет напечатано.

- Не отсоединяйте многофункциональный кабель во время отображения на экране индикатора  (Соединение PictBridge).

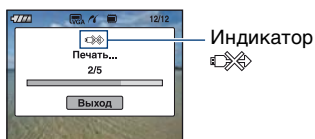

Печать других изображений

Выберите [Составные снимки], а затем выполните процедуры, начиная с этапа 3.

Этап 5: завершение печати

Убедитесь, что экран вернулся к этапу 2, и отсоедините многофункциональный кабель от фотоаппарата.

Печать в фотоателье

В фотоателье можно принести карту памяти “Memory Stick Duo”, содержащую изображения, снятые с помощью фотоаппарата. Если фотоателье предлагает услуги фотопечати, совместимые с DPOF, можно заблаговременно отметить изображения с помощью значка **DPOF** (команда печати), так что не придется повторно выбирать их при заказе печати в фотоателье.

- Невозможно напечатать изображения, сохраненные во внутренней памяти, в фотоателье непосредственно с фотоаппарата. Скопируйте изображения на карту памяти “Memory Stick Duo”, затем отнесите карту памяти “Memory Stick Duo” в фотоателье.

Что такое DPOF?

DPOF (Digital Print Order Format - Цифровой формат управления печатью) представляет собой функцию, позволяющую установить значок **DPOF** (команда печати) на изображения карты памяти “Memory Stick Duo”, печать которых необходимо выполнить позже.

- Можно выполнить печать изображений со значком **DPOF** (Команда печати) с помощью принтера, соответствующего стандарту DPOF (Digital Print Order Format - Цифровой формат управления печатью) или с помощью PictBridge-совместимого принтера.
- Невозможно отметить значком видеосъемку.

Собираясь принести карту памяти “Memory Stick Duo” в фотоателье

- Проконсультируйтесь в фотоателье, с какими типами карты памяти “Memory Stick Duo” они работают.
- Если фотоателье не работает с картой памяти “Memory Stick Duo”, скопируйте изображения, печать которых требуется выполнить, на другой носитель информации, например, диск CD-R, и принесите его в фотоателье.

- Не забудьте принести вместе с ним адаптер карты памяти Memory Stick Duo.
- Прежде чем отнести данные изображений в фотоателье, обязательно скопируйте данные на диск (сделайте резервную копию).
- Невозможно установить количество отпечатков.
- Если требуется наложение даты на изображения, проконсультируйтесь в фотоателье.

Нанесение значка на выбранное изображение

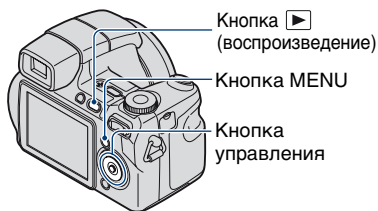

- 1** Нажмите (воспроизведение).
- 2** Выберите изображение, которое требуется напечатать.
- 3** Нажмите кнопку MENU для отображения меню.
- 4** Выберите [DPOF] с помощью кнопку / на кнопке управления, выберите [данный снимок] кнопками / , затем нажмите кнопку .

DPOF Значок (команда печати) будет нанесен на изображение.



Удаление значка

Выберите изображение, с которого требуется удалить значок, а затем нажмите кнопку **●** в шаге 3.

Выбор изображений и нанесение на них значка

1 Нажмите **MENU** во время отображения изображений в режиме одиночного изображения или индексном режиме.

2 Выберите параметр **[DPOF]** с помощью кнопки **▲/▼**, выберите **[Составные снимки]** кнопкой **◀/▶**, а затем нажмите кнопку **●**.

3 Выберите помечаемое изображение с помощью кнопки управления, а затем нажмите кнопку **●**.

На выбранном изображении появляется метка **✓**.

Одиночное изобр.

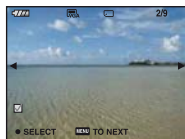

Индексный дисплей

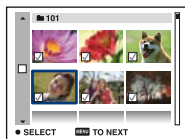

4 Нажмите **MENU**.

5 Выберите **[ДА]** с помощью кнопки **▲**, затем нажмите кнопку **●**.

На выбранном экране отображается значок **DPOF**.

Одиночное изобр.



Индексный дисплей

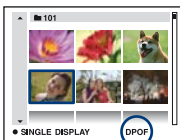

Отмена выбора

Выберите [Выход] при выполнении процедур шага 5, затем нажмите кнопку ●.

Удаление значка

Выберите изображения, с которых требуется удалить значки, а затем нажмите кнопку ● в шаге 3.

Нанесение значков на все изображения в папке

В шаге 3 переместите рамку в строку выбора папки с помощью кнопки ◀, а затем нажмите кнопку ● в индексном режиме.

Значок ✓ будет установлен на выбранную папку и все изображения в ней.

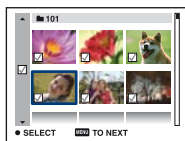



Если в фотоаппарате обнаружена неисправность, попробуйте выполнить следующие действия по ее устранению.

1 Проверьте параметры, указанные на стр. 125-136.

Если на экране появился код “С/Е:□□:□□” см. стр. 137.

2 Извлеките батарейный блок и вставьте его снова примерно через минуту, затем включите питание.**3 Выполните инициализацию настроек (стр. 82).****4 Обратитесь к дилеру Sony или в местный уполномоченный сервисный центр Sony.**

Следует учесть, что отправка фотоаппарата в ремонт означает согласие на проверку изображений или музыкальных файлов, хранящихся во внутренней памяти.

Выберите один из следующих пунктов, чтобы перейти на страницу с описанием неполадок и их причин, а также соответствующих способов их устранения.

Батарейный блок и питание 125**Съемка неподвижных изображений/видеосъемка 125****Просмотр изображений 129****Удаление/редактирование изображений 130****Компьютеры 130****Picture Motion Browser 132****“Memory Stick Duo” 133****Внутренняя память 133****Печать 134****PictBridge-совместимый принтер 134****Прочее 136**

Батарейный блок и питание

Не удается вставить батарейный блок.

- Правильно установите батарейный блок так, чтобы нажать на рычаг выталкивания батареи.

Не удается включить фотоаппарат.

- После установки батарейного блока в фотоаппарат может потребоваться некоторое время, пока фотоаппарат сможет работать.
- Установите батарейный блок правильно.
- Батарейный блок разряжен. Вставьте заряженный батарейный блок.
- Батарейный блок вышел из строя (стр. 144). Установите новый батарейный блок.
- Используйте рекомендуемый батарейный блок.

Внезапное отключение питания.

- Если фотоаппарат не используется в течение примерно трех минут при включенном питании, он автоматически отключится для предотвращения разрядки батарейного блока. Снова включите питание фотоаппарата.
- Батарейный блок вышел из строя (стр. 144). Установите новый батарейный блок.

Индикатор заряда батарейного блока работает неточно.

- Данное явление происходит, когда фотоаппарат используется в чрезмерно жарком или чрезмерно холодном месте.
- Отображаемый оставшийся заряд батареи отличается от текущего. Полностью разрядите, а затем зарядите батарейный блок для исправления индикации.
- Батарейный блок разряжен. Вставьте заряженный батарейный блок.
- Батарейный блок вышел из строя (стр. 144). Установите новый батарейный блок.

Не удается зарядить батарейный блок.

- Батарейный блок невозможно зарядить с помощью адаптера переменного тока (не прилагается).

Съемка неподвижных изображений/видеосъемка

Экран не включается даже при включении питания.

- Видоискатель включен. Включите ЖК-экран кнопкой FINDER/LCD.

Изображение в видоискателе не четкое.

- Отрегулируйте диоптрийную шкалу с помощью диска регулировки видоискателя.

Фотоаппарат не записывает изображения.

- Проверьте свободную емкость внутренней памяти или карты памяти “Memory Stick Duo”. Если память заполнена, выполните одно из следующих действий.
 - Удалите ненужные изображения (стр. 48).
 - Замените карту памяти “Memory Stick Duo”.
- Используется карта памяти “Memory Stick Duo” с выключателем защиты от записи, установленным в положение LOCK. Установите переключатель в положение записи (стр. 142).
- Нельзя записать изображения во время зарядки вспышки.
- При фотосъемке установите диск переключения режимов в положение, отличное от
- При видеосъемке установите диск переключения режимов в положение
- При видеосъемке установлено качество изображения [640(Высококач)]. Выполните одно из следующих действий.
 - Установите для размера изображения значение, отличное от [640(Высококач)].
 - Вставьте карту памяти “Memory Stick PRO Duo”.
- Крышка объектива присоединена. Извлеките ее.

При выполнении фотосъемки видеосъемка останавливается.

- Когда размер файла видеосъемки достигает приблизительно 2 ГБ, запись останавливается автоматически.

Этот объект не виден на экране.

- Фотоаппарат находится в режиме воспроизведения. Нажмите кнопку затвора наполовину, измените положение диска переключения режимов или нажмите), чтобы изменить режим записи (стр. 46).





Не работает функция устойчивой съемки.

- Когда на экране отображается индикация), функция подавления размытости не работает.
- Функция устойчивой съемки может не работать надлежащим образом при съемке ночных сцен.
- Для выполнения съемки сначала нажмите кнопку затвора наполовину, а затем до конца. Не нажимайте ее сразу полностью.

Запись занимает длительное время.

- Включена функция медленного затвора NR (стр. 21). Это не является неисправностью.









Изображение не сфокусировано.

- Объект находится слишком близко. Выполните съемку в режиме записи  (Макро). Убедитесь в том, что объектив расположен от объекта дальше, чем минимально допустимое расстояние съемки, составляющее приблизительно 1 см (W)/120 см (T) (стр. 30).
- При фотосъемке в качестве режима сцены был выбран режим  (режим Ландшафт),  (режим Сумерки) или  (режим Фейерверки).
- Если в выборе сцены выбрано  (режим Усов.съемка спорт.событ.), изображение может не сфокусироваться, если объект находится слишком близко.
- Выбрана ручная фокусировка. С помощью колесика настройки выберите режим автоматической фокусировки (стр. 43).
- Убедитесь, что [Преобр.объектив] установлен правильно (стр. 87).

Изменение фокусного расстояния не работает.

- Интеллектуальное увеличение не работает при установленном размере изображения [8M] или [3:2].
- Функция цифрового увеличения не может использоваться при съемке фильмов.
- Использовать цифровое увеличение невозможно, если [Распознавание лиц] установлено в положение [Вкл] или в режиме выбора сцены выбрано  (режим Усов.съемка спорт.событ.).

Вспышка не работает.

- Для вспышки установлено значение  (Принудительная вспышка выключена) (стр. 30).
- Вспышку нельзя использовать в следующих случаях.
 - Для [Режим ЗАПИСИ] установлено значение [Серия] или задержка экспозиции (стр. 56).
 - В качестве режима сцены был выбран режим  (режим Высок.чувствит.),  (режим Усов.съемка спорт.событ.),  (режим Сумерки) или  (режим Фейерверки) (стр. 34).
 - Выполняется видеосъемка.
 - Night Shot (только для модели DSC-H9)
- Включите  (принудительная вспышка включена), когда диск переключения режимов находится в положении S, A или M, и в режиме сцены выбран режим  (режим Ландшафт),  (режим Пляж) или  (режим Снег) (стр. 30).

На изображениях, снятых с использованием вспышки, появляются белые круглые размытые пятна.

- Мелкие частицы (пыль, пыльца и т.д.) в воздухе отразили свет вспышки и появились на изображении (стр. 14). Это не является неисправностью.

Функция съемки крупным планом (Макро) не работает.

- В режиме сцены выбран  (режим Усов.съемка спорт.событ.),  (режим Ландшафт),  (режим Сумерки) или  (режим Фейерверки) (стр. 34).

Дата и время не отображаются на ЖК-экране.

- Во время съемки дата и время не отображаются. Они отображаются только во время воспроизведения.

Не удается вставить дату для изображения.

- Данный фотоаппарат не обладает функцией наложения дат на изображения (стр. 134). С помощью “Picture Motion Browser” можно печатать или сохранять изображения с датой (стр. 111).

Индикация величины F и скорости затвора мигает, если нажата кнопка затвора и удерживается в таком положении.

- Экспозиция установлена неправильно. Откорректируйте экспозицию (стр. 42).

Экран слишком темный или слишком яркий.

- Отрегулируйте яркость задней подсветки ЖКД (стр. 24).

Изображение выглядит слишком темным.

- Выполняется съемка объекта, за которым находится источник света. Выберите режим фотометрии (стр. 59) или отрегулируйте экспозицию (стр. 42).

Изображение выглядит слишком ярким.

- Отрегулируйте экспозицию (стр. 42).

Цвета изображения являются неправильными.

- Установите для [Цветовой режим] значение [Нормальн] (стр. 58).
- Фотоаппарат находится в режиме Night Shot (только для модели DSC-H9). Отмените режим Night Shot (стр. 35).

При наведении фотоаппарата на очень яркий объект появляются вертикальные полосы.

- На изображении возникает эффект смазывания, появляются белые, черные, красные, фиолетовые и другие полосы. Данный эффект не является неисправностью.

При просмотре изображения на экране в темном месте появляются помехи.

- Фотоаппарат пытается улучшить видимость изображения на экране посредством временного повышения яркости в условиях недостаточного освещения. Это не отражается на записываемом изображении.

Глаза человека выглядят красными.

- Установите для [Ум.эфф.кр.глаз] значение [Вкл] (стр. 62).
- Выполните съемку объекта с более близкого расстояния, чем расстояние при использовании вспышки.
- Осветите комнату и выполните съемку объекта.
- Отретушируйте изображение с помощью функции [Коррекция красных глаз] (стр. 72).

На экране появляются и остаются точки.

- Это не является неисправностью. Эти точки не записываются (стр. 2).

Не выполняется последовательная съемка изображений.

- Внутренняя память или карта памяти “Memory Stick Duo” заполнена. Удалите ненужные изображения (стр. 48).
- Низкий уровень заряда батареи. Установите заряженный батарейный блок.
- Фотоаппарат находится в режиме Night Shot (только для модели DSC-H9). Отмените режим Night Shot (стр. 35).

Просмотр изображений

Фотоаппарат не воспроизводит изображения.

- Нажмите кнопку  (воспроизведение) (стр. 46).
- Имя папки/файла было изменено на компьютере (стр. 105).
- Если файл изображения был обработан на компьютере, или если файл изображения был записан с помощью фотоаппарата другой модели, воспроизведение на данном фотоаппарате не гарантируется.
- Фотоаппарат работает в режиме USB. Удалите соединение USB (стр. 103).

Дата и время не отображаются.

- Кнопка  (DISP) выключена (стр. 24).

Сразу после начала воспроизведения появляется некачественное изображение.

- Изображение может выглядеть некачественным сразу после начала воспроизведения вследствие обработки изображения. Это не является неисправностью.

Изображение не появляется на экране телевизора.

- Выберите параметр [Видеовыход] и убедитесь, что выходной сигнал фотоаппарата установлен в соответствии с цветной системой телевизора (стр. 84).
- Проверьте правильность соединения (стр. 92).
- Если разъем USB многофункционального кабеля подсоединен к другому устройству, отсоедините его (стр. 103).

Удаление/редактирование изображений

Фотоаппарат не может удалить изображение.

- Отмените защиту (стр. 72).
- Используется карта памяти “Memory Stick Duo” с переключателем защиты от записи, который установлен в положение LOCK. Установите переключатель в положение записи (стр. 142).

Изображение удалено по ошибке.

- Удаленные изображения не восстанавливаются. Рекомендуется устанавливать защиту изображений (стр. 72) или использовать карту памяти “Memory Stick Duo” с переключателем защиты от записи и устанавливать переключатель в положение LOCK (стр. 142) для предотвращения случайного стирания.

Компьютеры

Неизвестно, совместима ли операционная система компьютера с фотоаппаратом.

- Проверьте раздел “Рекомендуемая компьютерная среда” на стр. 96 для Windows и раздел стр. 113 для Macintosh.

“Memory Stick PRO Duo” не распознается компьютером со слотом для “Memory Stick”.

- Убедитесь, что компьютер и устройство чтения/записи карт памяти Memory Stick поддерживают карту памяти “Memory Stick PRO Duo”. Пользователи компьютеров и устройств Memory Stick Readers/Writers производства других компаний, кроме Sony, должны связаться с этими производителями.
- Если карта памяти “Memory Stick PRO Duo” не поддерживается, подсоедините фотоаппарат к компьютеру (стр. 99 и 113). Компьютер распознает карту памяти “Memory Stick PRO Duo”.

Компьютер не распознает фотоаппарат.

- Включите питание.
- При низком уровне заряда батареи установите заряженный батарейный блок или используйте адаптер переменного тока (не прилагается) (стр. 98).
- Установите для [Подсоед USB] значение [Mass Storage] (стр. 83).

- Используйте многофункциональный кабель (прилагается) (стр. 99).
- Отсоедините многофункциональный кабель от компьютера и фотоаппарата и плотно подсоедините повторно.
- Отсоедините все оборудование, кроме фотоаппарата, клавиатуры и мыши, от разъемов USB компьютера.
- Подсоедините фотоаппарат непосредственно к компьютеру без промежуточного концентратора USB или другого устройства (стр. 99).
- Программное обеспечение (прилагается) не установлено. Установите программное обеспечение (стр. 97).
- Компьютер неправильно распознал устройство, потому что фотоаппарат был подключен к компьютеру с помощью многофункционального кабеля до установки прилагаемого программного обеспечения. Удалите ошибочно распознанное устройство с компьютера, затем установите драйвер USB (см. следующий пункт).

Значок “Removable disk” не появляется на экране компьютера при подсоединении компьютера к фотоаппарату.

- Выполните приведенную ниже процедуру для повторной установки драйвера USB. Следующая процедура предназначена для компьютера с системой Windows.
 - 1 Щелкните правой кнопкой мыши [My Computer] для отображения меню, затем нажмите [Properties].
Появится экран “System Properties” (Свойства системы).
 - 2 Щелкните [Hardware] → [Device Manager].
Появится окно “Device Manager”
 - 3 Щелкните правой кнопкой мыши [Sony DSC], затем нажмите [Uninstall] → [OK].
Устройство будет удалено.
 - 4 Установите программное обеспечение (стр. 97).
При этом также устанавливается драйвер USB.

Невозможно копировать изображения.

- Подключите фотоаппарат к компьютеру с помощью USB (стр. 99).
- Выполните предписанную процедуру копирования для данной операционной системы (стр. 99 и 113).
- При съемке изображений с помощью карты памяти “Memory Stick Duo”, отформатированной на компьютере, возможно, не удастся скопировать изображения на компьютер. Выполняйте съемку с помощью карты памяти “Memory Stick Duo”, отформатированной на Вашем фотоаппарате (стр. 78).

После установки соединения USB программа “Picture Motion Browser” не запускается автоматически.

- Запустите “Media Check Tool” (стр. 106).
- Подключите USB после включения компьютера (стр. 99).

Изображение не воспроизводится на компьютере.

- Если используется программа “Picture Motion Browser”, см. справку этой программы.
- Обратитесь к изготовителю компьютера или программного обеспечения.

Изображение и звук прерываются помехами при просмотре видеосъемки на компьютере.

- Воспроизведение видеосъемки выполняется непосредственно из внутренней памяти или с карты памяти “Memory Stick Duo”. Скопируйте фильм на жесткий диск Вашего компьютера, затем воспроизведите фильм с жесткого диска (стр. 98).

Не удается напечатать изображение.

- См. руководство по эксплуатации принтера.

После копирования на компьютер изображения нельзя просматривать с помощью фотоаппарата.

- Скопируйте их в папку, распознаваемую фотоаппаратом, например, “101MSDCF” (стр. 103).
- Правильно выполните процедуры (стр. 105).

Picture Motion Browser

С помощью программы “Picture Motion Browser” изображения отображаются неправильно.

- Убедитесь, что папка изображений зарегистрирована в разделе “Viewed folders”. Если изображения не отображаются, даже если папка зарегистрирована в разделе “Viewed folders”, обновите базу данных (стр. 111).

Невозможно найти изображения, импортированные с помощью “Picture Motion Browser”.

- Поищите в папке “My Pictures”.
- Если настройки по умолчанию были изменены, см. раздел “Изменение “Folder to be imported”” на стр. 111 и проверьте, какая папка используется для импорта.

Требуется изменить “Folder to be imported”.

- Откройте экран “Import Settings”, чтобы изменить “Folder to be imported”. Можно указать другую папку после использования программы “Picture Motion Browser”, чтобы зарегистрировать ее в разделе “Viewed folders” (стр. 111).

Дата импортированных изображений отображается иначе, чем дата на календаре.

- Неправильно настроена дата на фотоаппарате. Установите дату и время правильно (стр. 90).

 **отображается на экране**

- Записанная дата устарела по причине изменения или удаления имени изображения или папки. В меню [Tools] выберите [Update Database] и выполните.

“Memory Stick Duo”

Не удается вставить карту памяти “Memory Stick Duo”.

- Вставьте ее в правильном направлении.

Не удается выполнить форматирование карты памяти “Memory Stick Duo”.

- Используется карта памяти “Memory Stick Duo” с переключателем защиты от записи, который установлен в положение LOCK. Установите переключатель в положение записи (стр. 142).

Карта памяти “Memory Stick Duo” была отформатирована по ошибке.

- При форматировании все данные, имеющиеся на карте памяти “Memory Stick Duo”, удаляются. Они не подлежат восстановлению. Рекомендуется установить переключатель защиты от записи на карте памяти “Memory Stick Duo” в положение LOCK для предотвращения случайного стирания (стр. 142).

Внутренняя память

Невозможно воспроизводить или записывать изображения, используя внутреннюю память.

- В фотоаппарат вставлена карта памяти “Memory Stick Duo”. Извлеките ее.

Не удается скопировать данные, хранящиеся во внутренней памяти, на карту памяти “Memory Stick Duo”.

- Карта памяти “Memory Stick Duo” заполнена. Проверьте емкость карты (рекомендуется 32 МБ или более).

Не удается скопировать данные, хранящиеся на карте памяти “Memory Stick Duo” или в компьютере, во внутреннюю память.

- Данные, хранящиеся на карте памяти “Memory Stick Duo” или в компьютере, невозможно скопировать во внутреннюю память.

Печать

Также см. раздел “PictBridge-совместимый принтер” (далее) в сочетании со следующими пунктами.

Изображения печатаются с обрезанными краями.

- В зависимости от принтера может быть обрезан левый, правый, верхний или нижний край изображения. Наиболее вероятно обрезка поперечного края изображения при печати изображений, снятых с настройкой режима [16:9].
- При печати изображений на принтере отключите параметры подгонки или печати без рамки. Обратитесь к изготовителю принтера за консультацией, предусмотрены ли у принтера данные функции или нет.
- При печати изображений в цифровом фотоателе выясните, возможна ли печать без обрезки по краям.

Невозможно распечатать изображения с датой.

- С помощью “Picture Motion Browser” можно печатать изображения с датой (стр. 111).
- Данный фотоаппарат не обладает функцией наложения дат на изображения. Однако, поскольку изображения, снятые этим фотоаппаратом, содержат информацию о дате записи, можно их распечатать и наложить дату, если принтер или программное обеспечение могут распознавать информацию Exif. Сведения о совместимости с информацией Exif можно получить у производителя принтера или программного обеспечения.
- Если печать изображений выполняется в фотоателе, можно попросить распечатать изображения со вставленной датой.

PictBridge-совместимый принтер

Невозможно установить соединение.

- Фотоаппарат не может быть непосредственно подключен к принтеру, несовместимому со стандартом PictBridge. Выясните у изготовителя принтера, является ли принтер PictBridge-совместимым или нет.
- Проверьте, включен ли принтер, и может ли он быть подключен к фотоаппарату.
- Установите для [Подсоед USB] значение [PictBridge] (стр. 83).
- Отключите и снова подключите многофункциональный кабель. Если принтер отображает сообщение об ошибке, обратитесь к инструкции по эксплуатации, прилагаемой к принтеру.

Невозможно выполнить печать изображений.

- Проверьте, правильно ли подключен многофункциональный кабель к фотоаппарату и принтеру.
- Включите принтер. Подробную информацию см. в инструкциях по эксплуатации, прилагаемых к принтеру.

- При выборе параметра [Выход] во время печати, возможно, изображения не будут напечатаны. Отключите и снова подключите многофункциональный кабель. Если все же не удастся выполнить печать изображений, отключите многофункциональный кабель, выключите, а затем снова включите принтер и снова подключите многофункциональный кабель.
- Печать видеосъемки невозможна.
- Печать изображений, снятых с помощью других фотоаппаратов, или изображений, измененных с помощью компьютера, может быть невозможна.

Печать отменена.

- Многофункциональный кабель должен быть отсоединен до исчезновения значка  (соединение PictBridge).

Невозможно вставить дату или выполнить печать изображений в индексном режиме.

- Принтер не поддерживает эти функции. Обратитесь к изготовителю принтера за консультацией, предусмотрены ли у принтера данные функции или нет.
- На некоторых моделях принтеров нельзя вставить дату в индексном режиме. Обратитесь к изготовителю принтера за консультацией.

Выполняется печать символов “---- --” на участке изображения для вставки даты.

- Изображения, для которых дата не записана, нельзя напечатать со вставленной датой. Установите для параметра [Дата] значение [Выкл] и выполните печать изображения еще раз (стр. 118).

Невозможно выбрать размер печати.

- Обратитесь к изготовителю принтера за консультацией, может ли принтер обеспечить нужный размер.

Невозможно выполнить печать изображения выбранного размера.

- Отключите многофункциональный кабель и подсоединяйте его каждый раз при изменении размера бумаги после того, как принтер был подключен к фотоаппарату.
- Настройки печати фотоаппарата отличаются от настроек принтера. Измените настройки фотоаппарата (стр. 118) или принтера.

Работа фотоаппарата невозможна после отмены печати.

- Подождите немного, пока принтер выполняет отмену. Для этого может понадобиться некоторое время в зависимости от принтера.

Прочее

При выдвинутом объективе фотоаппарат не работает.

- Не пытайтесь принудительно переместить объектив, если он не перемещается.
- Вставьте заряженную батарейку и вновь включите фотоаппарат.

Объектив покрылся влагой.

- Произошла конденсация влаги. Выключите фотоаппарат и оставьте его примерно на час перед использованием.

Объектив не перемещается при выключенном фотоаппарате.

- Батарейный блок разряжен. Замените заряженным батарейным блоком.

Фотоаппарат нагревается при использовании его в течение длительного времени.

- Это не является неисправностью.

При включении фотоаппарата появляется экран установки часов.

- Установите дату и время еще раз (стр. 90).

Требуется изменить дату или время.

- Установите дату и время еще раз (стр. 90).

Пульт дистанционного управления не работает.

- Батарея разрядилась. Установите новую батарею (стр. 18).
- Соединительное кольцо установлено. Извлеките ее (стр. 18).
- Слишком большое расстояние до фотоаппарата. Поднесите пульт дистанционного управления ближе к дистанционному датчику фотоаппарата (стр. 15).

Предупреждающие индикаторы и сообщения

Индикация самодиагностики

Если появится код, начинающийся с буквы алфавита, фотоаппарат оснащен функцией самодиагностики. Две последние цифры (обозначенные как □□) изменяются в зависимости от состояния фотоаппарата.

Если не удастся решить проблему даже после нескольких применений следующих способов устранения, возможно, фотоаппарат нуждается в ремонте. Обратитесь к дилеру Sony или в местный уполномоченный сервисный центр Sony.

C:32:□□

- Неисправен механизм фотоаппарата. Выключите и снова включите питание.

C:13:□□

- Фотоаппарат не может считывать данные с карты памяти “Memory Stick Duo” или записывать их на нее. Попробуйте выключить и снова включить фотоаппарат или извлечь и снова установить карту памяти “Memory Stick Duo” несколько раз.
- Во внутренней памяти произошла ошибка форматирования, или вставлена неотформатированная карта памяти “Memory Stick Duo”. Отформатируйте внутреннюю память или карту памяти “Memory Stick Duo” (стр. 78, 81).
- Вставленная карта памяти “Memory Stick Duo” не может использоваться для этого фотоаппарата, или повреждены данные. Вставьте новую карту памяти “Memory Stick Duo”.

E:61:□□

E:62:□□

E:91:□□

- Произошел сбой в работе фотоаппарата. Выполните инициализацию установок фотоаппарата (стр. 82), затем снова включите питание.

Сообщения

При появлении следующих сообщений следуйте инструкциям.



- Низкий уровень заряда батареи. Немедленно зарядите батарейный блок. В зависимости от условий использования и типа батарейного блока индикатор может мигать, даже если время оставшегося заряда батареи еще составляет от 5 до 10 минут.

Для использования только с совместимой батареей

- Установленная батарея не является батарейным блоком NP-BG1.

Ошибка системы

- Выключите и снова включите питание.

Ошибка внутр. памяти

- Выключите и снова включите питание.

Вставьте снова карту памяти Memory Stick

- Вставьте карту памяти “Memory Stick Duo” правильно.
- Вставленная карта памяти “Memory Stick Duo” не может использоваться для этого фотоаппарата (стр. 142).
- Карта памяти “Memory Stick Duo” повреждена.
- Область контактов карты памяти “Memory Stick Duo” загрязнена.

Ошибка типа Memory Stick

- Вставленная карта памяти “Memory Stick Duo” не может использоваться для этого фотоаппарата (стр. 142).

Нет доступа к Memory Stick В доступе отказано

- Используется карта памяти “Memory Stick” с функцией управления доступом.

Ошибка форматирования карты памяти Memory Stick Ошибка форматирования внутренней памяти

- Отформатируйте носитель данных еще раз (стр. 78 и 81).

Карта памяти Memory Stick заблокирована

- Используется карта памяти “Memory Stick Duo” с переключателем защиты от записи, который установлен в положение LOCK. Установите переключатель в положение записи (стр. 142).

Нет места на внутренней памяти Нет места на карте памяти Memory Stick

- Удалите ненужные изображения или файлы (стр. 48).

Только чтение памяти

- Ваш фотоаппарат не может выполнять запись изображений на эту карту памяти “Memory Stick Duo” или их удаление с нее.

Нет снимков

- Во внутреннюю память не были записаны изображения, которые можно воспроизвести.
- В эту папку не были записаны изображения, которые можно воспроизвести.
- Выбранная папка не содержит файл, который можно воспроизвести в режиме показа слайдов с музыкой.

Ошибка папки

- Папка, имеющая номер с такими же первыми тремя цифрами, уже существует на карте памяти “Memory Stick Duo” (например, 123MSDCF и 123ABCDE). Выберите другую или создайте новую папку (стр. 78, 79).

Создан дополн папок невозм

- Папка, имя которой начинается с “999”, существует на карте памяти “Memory Stick Duo”. В данном случае невозможно создать другие папки.

Ошибка файла

- При воспроизведении изображения произошла ошибка.

Папка только для чтения

- Выбрана папка, которую невозможно назначить в качестве папки для записи. Выберите другую папку (стр. 79).

Файл защищен

- Снимите защиту (стр. 72).

Превышен размер изобр

- Воспроизводится изображение, размер которого не поддерживается на данном фотоаппарате.

Неправильное действие

- Предпринята попытка воспроизведения файла, который не поддерживается фотоаппаратом.
- Выбрана функция, которую нельзя использовать для видеосъемки.

(индикатор предупреждения о вибрации)

- Из-за недостаточной освещенности может иметь место дрожание фотоаппарата. Используйте вспышку, включите функцию устойчивой съемки или установите фотоаппарат на штатив для обеспечения устойчивости фотоаппарата.

640(Высококач) невозможно

- Видео с качеством 640(Высококач) можно записывать только на карту памяти “Memory Stick PRO Duo”. Вставьте карту памяти “Memory Stick PRO Duo” или установите размер изображения, отличный от [640(Высококач)].

Режим макро не действ

- При текущих настройках запись крупным планом невозможна (страницы 30, 34).

Установки вспышки не могут быть изменены

- При текущих настройках вспышка не работает(страницы 30, 34).

Выбрано максимальное количество изображений

- Можно выбрать до 100 изображений. Снимите флажок.

Недостаточн заряд батареи

- При копировании изображения, записанного во внутреннюю память, на карту памяти “Memory Stick Duo”, используйте полностью заряженную батарею.

Принтер занят Ошибка бумаги Нет бумаги

Ошибка чернил Низкий уровень печатной краски Нет печатной краски

- Проверьте принтер.

Ошибка принтера

- Проверьте принтер.
- Проверьте, не повреждено ли изображение, печать которого требуется выполнить.



- Передача данных на принтер может быть еще не завершена. Не отсоединяйте многофункциональный кабель.

Обработка

- Принтер отменяет текущее задание печати. До завершения этой операции печать выполнить невозможно. Для этого может потребоваться время в зависимости от принтера.

Ошибка музыки

- Удалите музыкальный файл или замените его обычным музыкальным файлом.
- Выполните функцию [Формат музык], затем загрузите новые музыкальные файлы.

Формат музыкиОшибка

- Выполните [Формат музык].

Неправильное действие Подача выход. сигнала HD (1080i)...

- Предпринята попытка воспроизведения фильмов.
- Предпринята попытка использовать функцию [Ретуширование].

Подача выходного ТВ-сигнала...

- Фотоаппарат воспроизводит изображения в режиме показа слайдов.

Красные глаза не обнаружены

- В зависимости от изображения, эффект красных глаз, возможно, не удастся удалить.

Операции режима фотометрии недоступны

- Режим фотометрии недоступен при данных настройках.

Ф-цияСерийнойСъемкиНеДействует

- Функция Серия недоступна при данных настройках.

Автоспуск не срабатывает

- Автоспуск недоступен при данных настройках.



Использование фотоаппарата за границей — источники питания

Можно использовать фотоаппарат, зарядное устройство (прилагается) и адаптер переменного тока AC-LS5K (не прилагается) в любой стране или регионе, где используется напряжение переменного тока от 100 В до 240 В, 50/60 Гц.

- **Не используйте электронный трансформатор (дорожный преобразователь), так как это может привести к неправильной работе.**

Карта памяти “Memory Stick”

Карта памяти “Memory Stick” представляет собой компактный носитель на базе микрочипа, предназначенный для записи данных. Типы карт памяти “Memory Stick”, которые могут использоваться с данным фотоаппаратом, перечислены в приведенной ниже таблице. Однако надлежащая работа не может гарантироваться для всех функций карты памяти “Memory Stick”.

Тип “Memory Stick”	Запись/ Воспроизведение
Memory Stick (без MagicGate)	—
Memory Stick (с MagicGate)	—
Memory Stick Duo (без MagicGate)	○
Memory Stick Duo (с MagicGate)	○*1*2
MagicGate Memory Stick	—
MagicGate Memory Stick Duo	○*1
Memory Stick PRO	—
Memory Stick PRO Duo	○*1*2*3

*1 “Memory Stick Duo”, “MagicGate Memory Stick Duo” и “Memory Stick PRO Duo” оснащены функциями MagicGate. MagicGate - это технология защиты авторских прав на основе технологии шифрования. Запись/воспроизведение данных, для которых требуются функции MagicGate, не могут выполняться на данном фотоаппарате.

*2 Поддерживает высокоскоростную передачу данных с помощью параллельного интерфейса.

*3 Может быть выполнена видеосъемка с размером изображения 640(Высококач).

- Изделие совместимо с технологией “Memory Stick Micro” (“M2”). “M2” – аббревиатура “Memory Stick Micro”.

- Функционирование карты памяти “Memory Stick Duo”, отформатированной на компьютере, с данным фотоаппаратом не гарантируется.
- Скорости чтения/записи данных различаются в зависимости от сочетания используемых карт памяти “Memory Stick Duo” и оборудования.

Примечания по использованию карты памяти “Memory Stick Duo” (не прилагается)

- Невозможно записывать, редактировать или удалять изображения, если передвинуть переключатель защиты от записи в положение LOCK с помощью остроугольного предмета.

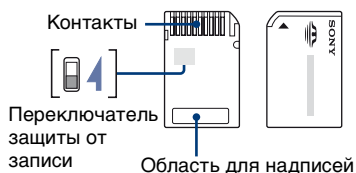

На некоторых картах памяти “Memory Stick Duo” отсутствует переключатель защиты от записи. Расположение и форма таких переключателей на “Memory Stick Duo” могут отличаться на разных “Memory Stick Duo”.

- Не извлекайте карту памяти “Memory Stick Duo” во время чтения или записи данных.
- Данные могут быть повреждены в следующих случаях:
 - При извлечении карты памяти “Memory Stick Duo” или выключении питания фотоаппарата во время операции чтения или записи
 - При использовании карты памяти “Memory Stick Duo” в местах, подверженных статическому электричеству или электрическим помехам
- Рекомендуется создание резервных копий важных данных.

- Делая записи в области для надписей, не надавливайте на нее сильно.
 - Не прикрепляйте никаких этикеток ни на саму карту памяти “Memory Stick Duo”, ни на адаптер для Memory Stick Duo.
 - При транспортировке или хранении карты памяти “Memory Stick Duo” поместите ее в прилагаемый к ней футляр.
 - Не прикасайтесь к области контактов карты памяти “Memory Stick Duo” рукой или металлическим предметом.
 - Не ударяйте, не сгибайте и не роняйте карту памяти “Memory Stick Duo”.
 - Не разбирайте и не модифицируйте карту памяти “Memory Stick Duo”.
 - Не подвергайте карту памяти “Memory Stick Duo” воздействию воды.
 - Не оставляйте карту памяти “Memory Stick Duo” в доступных для маленьких детей местах. Они могут случайно проглотить ее.
 - Не используйте и не храните карту памяти “Memory Stick Duo” в следующих условиях.
 - в местах с высокой температурой, например в салоне автомобиля, находящегося на стоянке под воздействием прямых солнечных лучей;
 - в местах, подверженных воздействию прямых солнечных лучей;
 - во влажных местах или местах с наличием коррозионных веществ.
- Вставляя карту памяти “Memory Stick Duo” в адаптер для Memory Stick Duo, убедитесь, что карта памяти “Memory Stick Duo” находится в правильном положении, затем вставьте ее до упора. Неправильная вставка может привести к неисправности.
 - При использовании карты памяти “Memory Stick Duo” с адаптером для Memory Stick Duo с устройством, совместимым с “Memory Stick”, убедитесь, что адаптер для Memory Stick Duo вставлен в правильное направление. Следует учесть, что неправильное использование может привести к повреждению оборудования.
 - Не вставляйте адаптер для Memory Stick Duo в устройство, совместимое с “Memory Stick”, без присоединенной карты памяти “Memory Stick Duo”. Это может привести к неисправности аппарата.

Примечания об использовании карты памяти “Memory Stick PRO Duo” (не прилагается)

Надлежащая работа карты памяти “Memory Stick PRO Duo” емкостью до 8 ГБ для данного фотоаппарата подтверждена.

Примечания об использовании карты памяти “Memory Stick Micro” (не прилагается)

Примечания по использованию адаптера карты памяти Memory Stick Duo (не прилагается)

- Для использования карты памяти “Memory Stick Duo” с устройствами, совместимыми с “Memory Stick”, не забудьте вставить карту памяти “Memory Stick Duo” в адаптер для Memory Stick Duo. Если вставить карту памяти “Memory Stick Duo” в устройство, совместимое с “Memory Stick”, без адаптера для Memory Stick Duo, возможно, не удастся извлечь ее из устройства.
- Чтобы использовать карту памяти “Memory Stick Micro” с фотоаппаратом, вставьте “Memory Stick Micro” в адаптер для “M2”, имеющий тот же размер, что и Duo. Если вставить карту памяти “Memory Stick Micro” в фотоаппарат без адаптера “M2” того же размера, что и Duo, возможно, не удастся извлечь ее из фотоаппарата.
- Не оставляйте карту памяти “Memory Stick Micro” в доступных для маленьких детей местах. Они могут случайно проглотить ее.

0 батарейном блоке

Зарядка батарейного блока

Рекомендуется выполнять зарядку батарейного блока при температуре окружающей среды от 10°C до 30°C. Качественная зарядка батареи при температурах, выходящих за пределы указанного диапазона, может оказаться невозможной.

Эффективное использование батарейного блока

- Производительность батареи уменьшается в среде с низкой температурой. Поэтому продолжительность использования батарейного блока в холодном месте будет меньше. Для обеспечения более длительного времени работы батарейного блока рекомендуется выполнить описанные ниже действия.
 - Положите батарею в карман, где ей будет передаваться тепло вашего тела, и подсоединяйте ее к фотоаппарату непосредственно перед началом съемки.
- При частом использовании вспышки или функции увеличения батарея быстро разряжается.
- Рекомендуется иметь с собой запасные батареи, рассчитанные на время, вдвое-втрое превышающее предполагаемое время съемки, и перед началом реальной съемки делать пробные снимки.
- Избегайте попадания воды на батарейный блок. Батарейный блок не является водостойким.
- Не оставляйте батарейный блок в чрезмерно нагретых местах, например салоне автомобиля или под прямыми солнечными лучами.

Хранение батарейного блока

- Если батарейный блок не будет использоваться в течение долгого времени, один раз в год полностью заряжайте его и используйте в фотоаппарате до полного расхода заряда, перед тем как убрать на хранение в сухое, прохладное место. Выполняйте цикл зарядки и разрядки один раз в год для поддержания батарейного блока в рабочем состоянии.

- Чтобы израсходовать заряд батарейного блока, оставьте фотоаппарат включенным в режиме показа слайдов (стр. 65), пока заряд не будет израсходован.
- Для предотвращения коррозии контактов, короткого замыкания и т.д. при переноске и хранении используйте только входящий в комплект батарейный футляр.

Срок службы батареи

- Срок службы батареи ограничен. При каждом последующем использовании и с течением времени емкость батарейного блока постепенно снижается. Если время функционирования батареи существенно сократилось, вероятной причиной является исчерпание батарейным блоком своего ресурса. В этом случае следует приобрести новый батарейный блок.
- Срок службы батареи отличается в зависимости от условий ее хранения, условий работы и окружающей среды, в которой используется каждый батарейный блок.

Зарядное устройство

Зарядное устройство

- Не заряжайте никакие другие батарейные блоки, кроме батарейного блока типа NP-BG, в прилагаемом к фотоаппарату зарядном устройстве. Батареи других типов могут потечь, перегреться или взорваться при попытке их зарядить, могут вызвать травмы в виде поражения током и ожогов.
- Извлеките заряженный батарейный блок из зарядного устройства. Если оставить заряженный батарейный блок в зарядном устройстве, срок службы батареи может сократиться.
- Когда индикатор CHARGE мигает, это может указывать на сбой в работе батарей, или на то, что был установлен батарейный блок, отличный от указанного типа. Убедитесь, что установлен батарейный блок указанного типа. Если используется батарейный блок не указанного типа, извлеките батарейный блок, замените его новым или другим и проверьте, правильно ли работает зарядное устройство. Если зарядное устройство работает правильно, может иметь место ошибка батареи.
- Если зарядное устройство загрязнено, зарядка может выполняться ненадлежащим образом. Очистите зарядное устройство сухой тканью и т.п.

**А**

Авто по программе27
 авто просмотр89
 Автоориентация88
 Автофокусировка8

Б

Баланс белого60
 батарейный блок144

В

вид карты110
 видеовыход84
 Видискатель16
 Внутренняя память26
 Вспышка (баланс белого)
61
 Вспышка (съёмка)14
 выбор сцены32
 Выбрать папку75
 Выпуклый объектив71

Г

Гибкий точечный АФ44
 гистограмма24
 громкость46

Д

Дата90, 111, 119
 Диафрагма10
 Диск переключения
 режимов27
 Диск регулировки
 видискателя15
 дневной свет60

Е

естественный58

Ж

ЖК-экран24

З

Загрузить музыку112
 задержка экспозиции57
 зарядное устройство145
 заштитить72
 значение F38
 значок команды печати
122
 зуммер сигн82

И

изм папку ЗАПИСИ79
 имя файла103
 Индексный дисплей65
 индексный экран47
 индикатор20
 Индикатор блокировки
 АЭ/АФ28
 индикация
 самодиагностики137
 инициализац82
 интеллектуальное
 увеличение86
 Использование
 фотоаппарата за
 границей141

К

Качество изображения... 12
 качество изображения... 14
 Кнопка FINDER/LCD 16
 Колесико настройки..... 36

компьютер95
 копирование
 изображений98, 113
 программное
 обеспечение97
 просмотр файлов
 изображений,
 сохраненных на
 компьютере, с
 помощью
 фотоаппарата105
 рекомендуемая
 компьютерная среда
96, 113
 Macintosh113
 Windows95
 компьютер с системой
 Windows95
 рекомендуемая
 компьютерная среда
96
 компьютер Macintosh.... 113
 рекомендуемая
 компьютерная среда
113
 Конверсионный объектив
19, 87
 Контрастность63
 копирование изображений
 на компьютер98
 копировать79
 Коррекция красных глаз
72
 Кросс-фильтр71

Л

лампа накалив61
 ландшафтный режим33
 Линия сетки85

М

Макро30
 медленная синхронизация
30
 медленный затвор NR.....21

меню	
просмотр	69
съемка	54
элементы	53
меню просмотра	69
место хранения файлов	
.....	103
место хранения файлов	
изображений и имена	
файлов	103
многофункциональный	
кабель	92, 99, 118
монитор	86
Музык. Инструмент	112
музыка	67
мульти АФ	43
мульти замер	59
Мультиразъем	92, 99, 118
Мягкий фокус	70

Н

Нажатие наполовину	8
Настр.одн.кас	61
Недоэкспонирование	10

О

облачный	60
Обозначение частей	15
один	86
Одиночное изобр.	65
Одно касание	61
операционная система	
.....	96, 113
оптическое увеличение	
.....	29, 86
Основные установки 1	82
Основные установки 2	83

П

папка	75
Выбор	75
изменение	79
создание	78
Переключатель защиты от	
записи	142
перекрестие местной	
фотометрии	59
Перезапуск	10
печать	74, 116
печать в фотоателье	121
Пиксел	12
ПК	95
пляжный режим	33
поворот	74
подгонка	72
подключение	
компьютер	99
принтер	118
телевизор	92
подсветка АФ	85
подсветка ЖК-экрана	24
подсоед USB	83
показ слайдов	65, 69
портретный режим при	
сумеречном освещении	
.....	33
предупреждающие	
индикаторы и	
сообщения	137
принудительная вспышка	
включена	30
принудительная вспышка	
выключена	30
программное обеспечение	
.....	97, 106, 112
Просмотр изображений	
.....	46
прямая печать	117
Пульт дистанционного	
управления	17

Р

Размер изобр.	54
Размер изображения	12
Размытость	9
Разъем DC IN	16
Рамка диапазона АФ в	
видеоискателе	43
Распознавание лиц	55
расширение	105
регулировка EV	24
Режим автоматической	
регулировки	28
режим АФ	86
режим вспышки	30
режим Высок.чувствит.	
.....	33
режим ЗАПИСИ	56
режим измер	59
Режим Портрет	33
Режим ручной настройки	
экспозиции	41
режим сумерек	33
Режим Усов.съемка	
спорт.событ.	33
Режим Фейерверки	33
Резкость	63
Ретуширование	69
Ручная фокусировка	44

С

Светозащитная блинда	
объектива	18
секия	58
Синх.вспыш	88
Скорость затвора	10
Смещение программы	39
снежный режим	33
Соединительное кольцо	
.....	18
созд папку ЗАПИСИ	78
справка по функциям	82

средство Memory Stick	78	Формат музык	112	MPG	104
съемка	54	Ц		Music Transfer	112, 114
Видеосъемка	28, 29	Цвет	12	Night Shot	35
фотоснимки	28	цветовой режим	58	NTSC	84
Съемка с ручной		центр АФ	44	PAL	84
регуляровкой	38	центро-взвешенный замер		PictBridge	83, 117
T		59	Picture Motion Browser	
таймер самозапуска	30	цифровое увеличение	86	106
телевизор	92	Ч		SETUP	64
точечный замер	59	Частично поддерж. цвет		SteadyShot	63
точное цифровое		70	VGA	13
увеличение	86	Черн-Бел	58		
трансфокация	29				
У		Э			
Увелич фокус	89	экран			
увеличение при		изменение индикации			
воспроизведении	46	24		
Удаление изображений ..	48	индикатор	20		
удалить	69	подсветка ЖК-экрана			
формат	78, 81	24		
удерживание		Экспозиция	10		
фотоаппарата	28				
Ум.эфф.кр.глаз	62	Я			
Управление памятью	78	яркий	58		
уров. вспышки	62	A-Z			
установка	97	Серия	56		
Установки	82	COMPONENT	83		
Установки съемки 1	85	DirectX	96		
Установки съемки 2	88	DISP	24		
Установки часов	90	DPOF	74, 121		
устранение неисправностей		DRO	63		
.....	124	EV	42		
Устр-во внутр.памяти	81	HOME	50		
Ф		ISO	10, 11		
Флуоресцентный свет		JPG	104		
1, 2, 3	60	Language Setting	91		
Фокусировка	8, 29	Mass Storage	83		
формат	78, 81	“Memory Stick Duo”	142		

Примечания о лицензии

В фотоаппарате используется программное обеспечение “C Library”, “Exrat” и “zlib”. Мы предоставляем это программное обеспечение на основании лицензионных соглашений с правообладателями. В соответствии с требованиями правообладателей данного программного обеспечения мы обязаны предупредить вас о следующем. Прочтите, пожалуйста, следующие разделы.

Прочтите “license1.pdf” в папке “License” на CD-ROM. Здесь находятся лицензии (на английском языке) для программного обеспечения “C Library”, “License” и “zlib”.

О программном обеспечении, на которое распространяется действие лицензий GNU GPL/LGPL

Видеокамера поставляется с предустановленным программным обеспечением, на которое распространяется действие лицензии GNU General Public License (здесь и далее “GPL”) или GNU Lesser General Public License (здесь и далее “LGPL”).

Это означает, что вы имеете право получать доступ, изменять и перераспределять исходный код данных программ на условиях, описанных в GPL/LGPL.

Исходный код предоставляется по сети Интернет. Его можно загрузить по следующему URL-адресу.

<http://www.sony.net/Products/Linux/>
Мы просим вас не обращаться к нам с вопросами, связанными с содержимым исходного кода.

Прочтите “license2.pdf” в папке “License” на CD-ROM. На диске находятся лицензии на программное обеспечение (на английском языке) “GPL” и “LGPL”.

Для просмотра PDF необходимо приложение Adobe Reader. Если оно не установлено на вашем компьютере, вы можете загрузить его с сайта Adobe Systems:
<http://www.adobe.com/>

Дополнительная информация по данному изделию и ответы на часто задаваемые вопросы могут быть найдены на нашем Web-сайте поддержки покупателей.

<http://www.sony.net/>