

Portable CD/DVD Player

Инструкции по эксплуатации



DVP-FX720

ПРЕДУПРЕЖДЕНИЕ

Во избежание пожара или поражения электрическим током не подвержайте аппарат воздействию дождя или влаги.

Во избежание удара электрическим током не открывайте корпус устройства самостоятельно.

Техническое обслуживание должно осуществляться только сотрудниками сервисных центров.

Сетевой шнур (провод электропитания) следует заменять только в специализированном сервисном центре.

Батарейки и аппарат не должны подвергаться чрезмерному воздействию тепла, например, прямого солнечного света, огня и т.п.

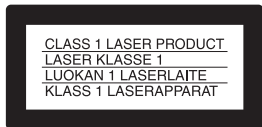

Данный аппарат классифицируется как ЛАЗЕРНОЕ изделие КЛАССА 1. МАРКИРОВКА ЛАЗЕРНОГО ИЗДЕЛИЯ КЛАССА 1 расположена на днище устройства.

ОСТОРОЖНО

- Использование оптических приборов в данном изделии увеличивает опасность поражения глаз. Поскольку используемый в проигрывателе CD/DVD (компакт-дисков/цифровых видеодисков) лазерный луч представляет опасность для глаз, не пытайтесь разобрать корпус. Обращайтесь за обслуживанием только к квалифицированному персоналу.
- Существует опасность взрыва при неправильной замене батареи. Заменяйте батарею только на батарею такого же или эквивалентного типа, рекомендованного производителем. Использованные батареи должны утилизироваться согласно инструкции производителя.



Изготовитель: Сони Корпорейшн
Адрес: 1-7-1 Конан, Минато-ку,
Токио 108-0075, Япония

Страна-производитель: Китай



Утилизация электрического и электронного оборудования

Данный знак применим только в Европейском союзе и прочих европейских странах, в которых организована система раздельного сбора.

Europe Only



Утилизация использованных элементов питания

Данный знак применим только в Европейском союзе и прочих европейских странах, в которых организована система раздельного сбора.

Меры предосторожности

Безопасность

- Требования к электропитанию этого устройства указаны на адаптере переменного тока. Проверьте, чтобы рабочее напряжение аппарата было идентично напряжению Вашей местной электросети.
- Для предотвращения возгорания или поражения электрическим током не ставьте предметы с жидкостью, например, вазы, на аппарат.

Установка

- Не устанавливайте аппарат в наклонном положении. Он предназначен для работы только в горизонтальном положении.
- Держите аппарат и диски подальше от аппаратуры с сильными магнитами, такими как микроволновые печи или большие громкоговорители.
- Не ставьте на аппарат тяжелые предметы.

Примечания относительно дисков

- Чтобы не испачкать диск, держите его за кромку. Не прикасайтесь к поверхности диска.



- Не подвергайте диск воздействию прямого солнечного света или источников тепла, таких как трубопроводы горячего воздуха, и не оставляйте его в автомобиле, припаркованном в солнечном месте, поскольку внутри салона автомобиля может значительно повыситься температура.
- После воспроизведения храните диск в футляре.
- Протирайте диск чистящей салфеткой. Протирать следует от центра к краям.



- Не используйте растворители, такие как бензин, разбавитель красок, жидкости для чистки дисков и линз, или антистатические аэрозоли, предназначенные для виниловых долгоиграющих пластинок.
- Если Вы распечатали надпись на диске, перед воспроизведением дайте ей просохнуть.

Меры предосторожности

Безопасность в пути

Не пользуйтесь монитором и наушниками, управляя автомобилем, мотоциклом или иным механическим транспортным средством. Это может создать аварийную ситуацию и в некоторых регионах запрещено.

Потенциально опасно может быть также воспроизведение с большой громкостью через головные телефоны при ходьбе на улице, особенно в пешеходных переходах. В потенциально опасных ситуациях следует проявлять особую осторожность или прекращать использовать устройство.

Безопасность

В случае попадания какого-либо твердого предмета или жидкости внутрь корпуса следует отсоединить проигрыватель от сети и перед дальнейшей эксплуатацией проверить его у квалифицированного специалиста.

Источники питания

- Проигрыватель остается под напряжением, пока он включен в сетевую розетку - даже если сам проигрыватель выключен.
- Если проигрыватель не будет использоваться длительный период времени, не забудьте отсоединить его от сетевой розетки. Чтобы отсоединить кабель питания переменного тока, потяните за штепсельную вилку; никогда не тяните за кабель.

- Не касайтесь шнура питания или адаптера переменного тока влажными руками. Это может привести к поражению электрическим током.

Нагревание устройства

Во время зарядки или при длительном использовании проигрывателя его температура может повышаться. Это не является неисправностью.

Установка

- Для предотвращения перегрева проигрывателя установите его в месте с хорошей вентиляцией.
- Не устанавливайте проигрыватель на мягкую поверхность, например ковер, который может закрыть вентиляционные отверстия.
- Не устанавливайте проигрыватель в ограниченном пространстве, например на книжной полке или в подобном месте.
- Чтобы уменьшить риск возгорания, не закрывайте вентиляцию аппарата газетами, скатертью, занавесями и иными подобными предметами.
- Не используйте проигрыватель около источников высокой температуры, в местах с воздействием прямого солнечного света, чрезмерной запыленности, с наличием песка, влажности, под дождем, не подвергайте его механическим ударам и не держите в автомобиле с закрытыми окнами.

Эксплуатация

- Если проигрыватель принесен из холодного места в теплое или установлен в комнате с повышенной влажностью, на линзах внутри проигрывателя может образоваться конденсат. Если это

проойдет, проигрыватель может не работать надлежащим образом. В этом случае извлеките диск и оставьте проигрыватель включенным примерно на полчаса до тех пор, пока влага не испарится.

- Перед транспортировкой проигрывателя извлеките из него диски. Если этого не сделать, диск может быть поврежден.
- Поддерживайте чистоту линзы проигрывателя и не касайтесь ее. Прикосновение к линзе может повредить ее и привести к сбоям в работе проигрывателя. Крышка диска должна быть закрыта, кроме как при вставке и удалении диска.

Жидкокристаллический дисплей

- Хотя жидкокристаллический дисплей (ЖКД) изготовлен с применением прецизионных технологий, на нем иногда могут быть точки различных цветов. Это не является неисправностью.
- Не вытирайте поверхность ЖКД влажной тканью. Попадание воды может испортить дисплей.
- Не кладите и не бросайте на поверхность ЖКД любые предметы. Кроме того, не давите на нее руками или локтями.
- Не допускайте повреждения поверхности ЖК-дисплея режущими и иными острыми предметами.
- Не закрывайте ЖК-дисплей, если на крышке диска лежит какой-либо предмет, например шариковая ручка.
- Если проигрыватель принесен с холода в теплое помещение, влага может конденсироваться на поверхности ЖКД. В этом случае

перед использованием вытрите влагу салфеткой. Однако если поверхность холодная, влага может продолжать конденсироваться. Дождитесь, пока поверхность прогреется до температуры помещения.

Адаптер переменного тока

Располагайте это устройство так, чтобы в случае неприятности шнур питания можно было быстро отключить от стенной розетки.

- С данным проигрывателем следует использовать поставляемый с ним адаптер переменного тока, так как другие адаптеры могут повредить проигрыватель.
- Не располагайте адаптер переменного тока в закрытом пространстве, например на книжной полке или в шкафчике для дисков.
- Не подключайте адаптер переменного тока к переносному электростабилизатору, который может создавать высокое тепловыделение и вызывать сбои.

Аккумуляторная батарея

- В определенных странах может регулироваться утилизация батарей, используемых для электропитания данного продукта. Проконсультируйтесь по этому вопросу с местными властями.
- Из-за ограниченного периода эксплуатации батареи с течением времени и при перезарядке ее емкость постепенно снижается. Если батарея держит заряд только половину нормального периода, приобретите новую батарею.

- При первой зарядке батареи или если она не использовалась в течение длительного времени батарея может не зарядиться до своей полной емкости. Емкость восстанавливается после нескольких циклов зарядки-разрядки.
- Не оставляйте аккумуляторную батарею в автомобиле или под воздействием прямого солнечного света, где температура повышается выше 60°C.
- Не допускайте попадания воды.
- Не допускайте короткого замыкания гнезд (А) подключения батареи, расположенных на днище проигрывателя, и гнезд подключения (С) на батарейном отсеке металлическими предметами, например ожерельем.
- Не допускайте попадания пыли или песка в гнезда подключения (А) и направляющие отверстия (В) батареи, расположенные на днище проигрывателя, и в гнезда подключения (С) и направляющие отверстия (D) на аккумуляторной батарее.

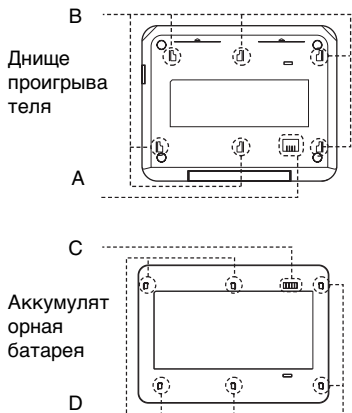

Адаптер питания от автомобильного аккумулятора

- С данным проигрывателем следует использовать поставляемый с ним адаптер питания от автомобильного аккумулятора, так как другие адаптеры могут повредить проигрыватель.
- Не разбирайте и не переделывайте адаптер.
- Не бросайте и не ударяйте его.
- Не касайтесь металлических деталей, так как это может вызвать короткое замыкание и повредить адаптер, особенно при касании других металлических предметов.
- Не располагайте адаптер питания от автомобильного аккумулятора около источников высокой температуры и в местах с воздействием прямого солнечного света, не подвергайте его механическим ударам и не держите в автомобиле с закрытыми окнами.

Регулировка громкости

Не увеличивайте громкость во время прослушивания фрагмента с низким уровнем входного сигнала или совсем без звуковых сигналов. В противном случае возможно повреждение громкоговорителей при воспроизведении участка с пиковым уровнем звука.

Использование наушников

- **Предотвращение повреждений слуха**

Не используйте наушники на большой громкости. Специалисты выступают категорически против непрерывного, громкого и долгого прослушивания через наушники. При появлении звона в ушах уменьшите громкость или прекратите использовать наушники.

- **Сохранение контакта с окружающим пространством**

Устанавливайте умеренную громкость. Это позволит вам слышать внешние звуки и окружающих людей.

Очистка

Чистите корпус, панель и регуляторы мягкой тканью, слегка смоченной раствором нейтрального моющего средства. Не используйте жестких тканей, чистящих порошков или растворителей (например, спирта или бензина).

Чистящие диски, чистящие средства для дисков/линз

Не используйте чистящие диски или очистители дисков/линз (в том числе, влажные салфетки, жидкости или спреи). Это может привести к неисправности аппарата.

ВАЖНОЕ ЗАМЕЧАНИЕ

Осторожно. Данный проигрыватель позволяет удерживать неподвижное видеоизображение или изображение экранного дисплея на экране телевизора неограниченно долго. Если оставить неподвижное видеоизображение или изображение экранного дисплея на экране телевизора на продолжительное время, это может привести к повреждению экрана телевизора. Это характерно для телевизоров с плазменными панелями и проекционных телевизоров.







Если возникнут вопросы или проблемы относительно проигрывателя, обратитесь к ближайшему дилеру Sony.

Содержание

ПРЕДУПРЕЖДЕНИЕ	2
Примечания относительно дисков	3
Меры предосторожности	4
Информация о данном руководстве	9
На данном проигрывателе можно воспроизводить следующие диски	10
Подготовка	13
Проверка принадлежностей	13
Использование пульта дистанционного управления (ДУ)	13
Подключение адаптера переменного тока	14
Работа от аккумуляторной батареи	15
Работа с адаптером питания от автомобильного аккумулятора ..	19
Воспроизведение дисков	21
Воспроизведение дисков	21
Использование окна параметров воспроизведения	29
Поиск определенного места на диске (поиск, просмотр, медленное воспроизведение, повтор, воспроизведение в случайном порядке)	32
Воспроизведение звуковых дорожек MP3 или графических файлов JPEG	35
Настройка размера и качества изображения	39
Просмотр видеофайлов	41
DivX®	41
Воспроизведение видеофайлов DivX	41
О видеофайлах DivX	43
Параметры и настройки	45
Использование окна настройки	45
Параметры экрана (Общая настройка)	47
Параметры звука (Настройка Звуча)	48
Настройка языка экрана и звуковых дорожек (Настройка Языков) ..	50
Параметры родительского контроля (Доступ)	51
Внешние подключения	53
Подключение к другому устройству	53
Дополнительная информация	56
Устранение неполадок	56
О звуковых дорожках MP3 и графических файлах JPEG	60
Технические характеристики	62
Расположение компонентов и органов управления	63
Указатель	66

Информация о данном руководстве

- В этом руководстве описываются элементы управления на пульте дистанционного управления (ДУ). Можно также использовать элементы управления на проигрывателе, если они имеют такие же или подобные названия, как и на пульте ДУ.
- Термин "DVD" может использоваться как общий термин для дисков и форматов DVD VIDEO, DVD+RW/DVD+R (режим +VR) и DVD-RW/DVD-R (режим VR, видеорежим).
- Значение значков, используемых в этом руководстве, описано в следующей таблице:

Значки	Описание
	Функции, доступные для дисков DVD VIDEO и DVD+RW/DVD+R в режиме +VR или DVD-RW/DVD-R в видеорежиме
	Функции, доступные для дисков DVD-RW/DVD-R в режиме VR (Видеозапись)
	Функции, доступные для дисков VIDEO CD (включая Super VCD и CD-R/CD-RW в формате Video CD или Super VCD)
	Функции, доступные для музыкальных компакт-дисков и CD-R/CD-RW в формате музыкальных компакт-дисков
	Функции, доступные для дисков DATA CD (CD-ROM/CD-R/CD-RW, содержащих звуковые дорожки в формате MP3 ^{*1} , графические файлы JPEG и видеофайлы DivX ^{*2*3})
	Функции, доступные для дисков DATA DVD (DVD-ROM/DVD+RW/DVD+R/DVD-RW/DVD-R, содержащих звуковые дорожки в формате MP3 ^{*1} , графические файлы JPEG и видеофайлы DivX ^{*2*3})
	Функции, доступные для устройств USB, содержащих звуковые дорожки MP3 ^{*1} и графические файлы JPEG

*1 MP3 (MPEG-1 Audio Layer III) — стандартный формат, определенный Международной организацией по стандартизации (ISO)/Международной электротехнической комиссией (IEC). Это MPEG, сжимающий звуковые данные.

*2 DivX[®] — технология сжатия видеофайлов, разработанная компанией DivXNetworks, Inc.

*3 DivX, DivX Certified и соответствующие эмблемы являются охраняемыми товарными знаками DivXNetworks, Inc. и используются по лицензии.

На данном проигрывателе можно воспроизводить следующие диски

Формат дисков	
DVD VIDEO	
DVD-RW/-R (закрытый для записи диск)	 
DVD+RW/+R (закрытый для записи диск)	  
VIDEO CD/ Музыкальный компакт-диск	 
CD-RW/-R	 

Эмблемы "DVD+RW", "DVD-RW", "DVD+R", "DVD-R", "DVD VIDEO" и "CD" являются охраняемыми товарными знаками.

Примечание о компакт-дисках и DVD-дисках

Проигрыватель может воспроизводить диски CD-ROM/CD-R/CD-RW, записанные в следующих форматах:

- музыкальный компакт-диск;
- видео компакт-диск;
- звуковые дорожки MP3, графические файлы JPEG и видеофайлы DivX в формате, соответствующем стандарту ISO 9660* Level 1, или его расширенному формату, Joliet;
- формат KODAK Picture CD.

* Логический формат файлов и папок на CD-ROM, определенный ISO (Международной организацией по стандартизации).

Проигрыватель может воспроизводить диски DVD-ROM/DVD+RW/DVD-RW/DVD+R/DVD-R, записанные в следующих форматах:

- Звуковые дорожки MP3, графические файлы JPEG и видеофайлы DivX в формате, соответствующем стандарту UDF (универсальный формат дисков).

Диски, которые проигрыватель не может воспроизводить

Проигрыватель не может воспроизводить следующие диски:

- диски Blu-ray;
- диски, записанные в формате AVCHD;
- диски HD DVD;
- диски DVD-RAM;
- диски CD-ROM/CD-R/CD-RW, отличные от записанных в форматах, перечисленных на этой странице;

- диски CD-ROM, записанные в формате PHOTO CD;
 - область данных диска CD-Extra;
 - звуковые DVD-диски;
 - диски DATA DVD, не содержащие звуковых дорожек MP3, графических файлов JPEG и видеофайлов DivX;
 - слой HD на диске Super Audio CD.
- Кроме того, на проигрывателе нельзя воспроизводить следующие диски:
- DVD VIDEO с несовпадающим кодом области;
 - диски, имеющие нестандартную форму (например, в виде открытки, сердца);
 - диски с бумажной или иной наклейкой;
 - диски с наклеенной целлофановой скотч-лентой или этикеткой.

Примечания

- **Примечания относительно дисков DVD+RW/DVD+R, DVD-RW/DVD-R и CD-R/CD-RW**
Некоторые диски DVD+RW/DVD+R, DVD-RW/DVD-R и CD-R/CD-RW не могут быть воспроизведены на данном проигрывателе по причине плохого качества записи или физического состояния диска либо из-за характеристик устройства записи и программного обеспечения компоненты. **Диск не будет воспроизводиться, если он не был правильно закрыт для записи.** За дополнительными сведениями обратитесь к руководству по эксплуатации устройства записи. Следует учитывать, что некоторые функции воспроизведения могут не работать с некоторыми дисками DVD+RW/DVD+R, даже если они были правильно закрыты для записи. В этом случае просматривайте диск в обычном режиме воспроизведения. Кроме того, не могут воспроизводиться некоторые диски DATA CD/DATA DVD, созданные

в формате пакетной записи или за несколько сеансов.

- **Примечания относительно дисков DVD+R DL/DVD-R DL**
Нельзя воспроизводить файлы MP3 и JPEG, записанные на втором слое дисков DVD+R DL/-R DL (двухслойных). Нельзя воспроизводить диски DVD-R DL, записанные в режиме VR.
- **Музыкальные диски, зашифрованные с помощью технологий защиты авторского права**
Этот продукт предназначен для воспроизведения дисков, которые отвечают стандарту компакт-дисков (CD). В последнее время некоторые компании грамзаписи стали шифровать различные музыкальные диски с помощью технологий защиты авторского права. Среди этих дисков есть такие, которые не соответствуют стандарту компакт-дисков и, возможно, не будут воспроизводиться этим продуктом.
- **Примечание относительно дисков DualDisc**
DualDisc — это двухсторонний диск, на одной стороне которого записан DVD-материал, а с другой стороны — материал цифровой звукозаписи. Однако так как сторона звукового материала не соответствует стандарту компакт-диска, воспроизведение такого продукта не гарантируется.

Код области

Это способ защиты авторских прав. Код области указывается на упаковке диска DVD VIDEO соответственно региону продажи. На этом проигрывателе могут воспроизводиться диски DVD VIDEO с метками "ALL" или "5".



Примечание относительно операций воспроизведения DVD-дисков и дисков VIDEO CD

Некоторые операции воспроизведения DVD-дисков и дисков VIDEO CD могут быть специально настроены создателями программного обеспечения. Так как данный проигрыватель воспроизводит DVD-диск и диск VIDEO CD в соответствии с содержимым диска, разработанным создателями программного обеспечения, некоторые функции воспроизведения могут быть недоступны. Дополнительные сведения можно найти в инструкциях к DVD-диску или видео компакт-диску.

Авторские права

В этом продукте используется технология защиты авторского права, защищенная патентами США и другими актами по защите интеллектуальной собственности. Использование этой технологии защиты авторского права должно быть разрешено компанией Macrovision и предназначено только для домашнего и иного ограниченного использования при просмотре, если это иначе не разрешено компанией Macrovision. Переработка или раскрытие этой технологии запрещено.

Товарные знаки

- Произведено по лицензии компании Dolby Laboratories. Dolby и обозначение с двумя буквами D являются товарными знаками Dolby Laboratories.
- Произведено по лицензии в соответствии с патентом США № 5 451 942 и другими патентами США и международными патентами, как действующими, так и находящимися на рассмотрении. DTS и DTS Digital Out являются зарегистрированными товарными знаками, а эмблемы и обозначение DTS являются товарными знаками DTS, Inc. © DTS, Inc., 1996-2007. Все права защищены.

Проверка принадлежностей

Убедитесь в наличии следующих комплектующих:

- Звуковой/видео шнур (мини-разъем × 2 ↔ разъем phono × 3) (1)
- Шнур питания (1)
- Адаптер переменного тока (1)
- Адаптер питания от автомобильного аккумулятора (1)
- Аккумуляторная батарея (NP-FX120) (1)
- Пульт дистанционного управления (с батареей) (1)

Использование пульта дистанционного управления (ДУ)

При работе направьте пульт на датчик ДУ **R** на проигрывателе.

Замена батареи пульта ДУ

Вставьте литиевую батарею CR2025, правильно расположив ее стороны ⊕ и ⊖.

- 1** Вытащите держатель батареи (2), нажав рычаг защелки (1).

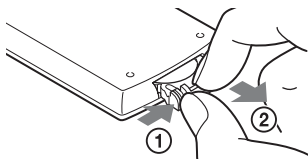

- 3** Вставьте новую батарею в держатель батареи стороной ⊕ кверху и затем полностью задвиньте держатель.

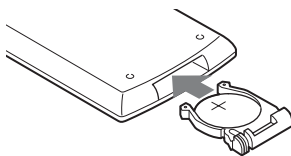

- 2** Извлеките старую батарею.

Примечания

- Не подвергайте датчик ДУ **R** действию прямого солнечного света или осветительных приборов. Это может повредить датчик.
- При подтекании батареи никакие действия с кнопками пульта невозможны. Если пульт ДУ не работает вообще, замените батарею и проверьте состояние устройства.
- Выбрасывая использованные батареи, следуйте инструкциям изготовителя батарей.

Подключение адаптера переменного тока

Подключите адаптер переменного тока (входит в комплект) в порядке ① — ③, показанном на рисунке.

Чтобы отключить его, выполните шаги в обратном порядке.

См. также "Адаптер переменного тока" в разделе "Меры предосторожности" (стр. 5).

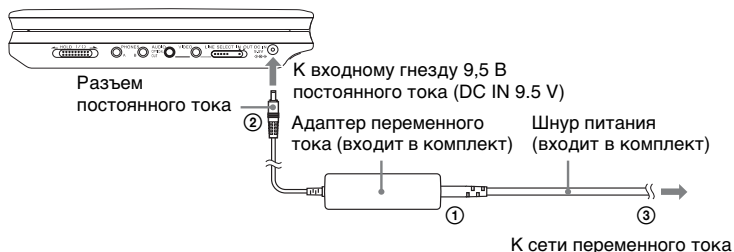

Примечания

Перед отсоединением шнура питания остановите воспроизведение. Несоблюдение этого требования может стать причиной неправильной работы.

Работа от аккумуляторной батареи

Когда подключение электропитания недоступно, проигрыватель может работать от устанавливаемой аккумуляторной батареи (входит в комплект).

Перед началом использования аккумулятора его необходимо зарядить.

См. также "Аккумуляторная батарея" в разделе "Меры предосторожности" (стр. 5).

Установка аккумуляторной батареи

- 1 Выровняв аккумуляторную батарею по днищу проигрывателя, заведите крючки на корпусе батареи в отверстия в днище проигрывателя.
- 2 Плавно подайте батарею в направлении стрелки, пока она не защелкнется на своем месте.

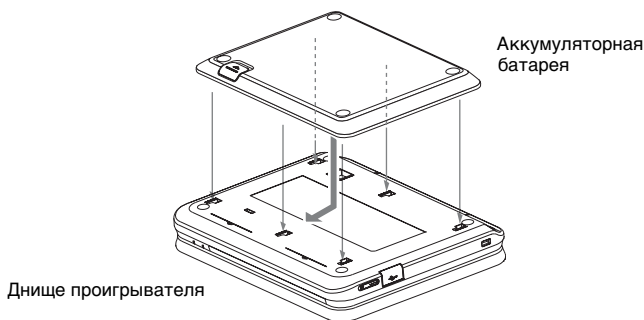

Чтобы удалить аккумуляторную батарею

Нажмите кнопку защелки и подайте батарею в направлении стрелки.



Примечания

- Перед установкой аккумуляторной батареи выключайте проигрыватель.
- Не снимайте батарею во время воспроизведения.
- Не касайтесь мест подключения проигрывателя и батареи. Иначе устройство может быть испорчено.
- Не роняйте аккумуляторную батарею при установке и снятии.

Зарядка аккумуляторной батареи

- 1 Присоедините батарею к проигрывателю (стр. 15).
- 2 Подключите адаптер переменного тока к проигрывателю и затем подключите шнур питания к розетке (стр. 14).

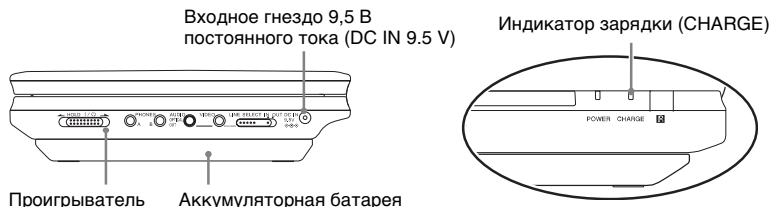

Когда начинается зарядка, включается индикатор CHARGE.
 Когда зарядка заканчивается, индикатор CHARGE гаснет.

- 3 По завершении зарядки отключите шнур питания от сети и отсоедините адаптер переменного тока.

Чтобы проверить уровень заряда батареи

Когда проигрыватель остановлен, на экране отображается значок уровня индикатор аккумулятора. Перезарядите батарею, если отображается значок  или мигает индикатор CHARGE.

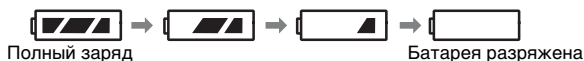

При воспроизведении DVD-диска, диска VIDEO CD или файла JPEG индикатор аккумулятора не отображается. Остановите проигрыватель и проверьте уровень заряда батареи.

Время зарядки и максимальное время воспроизведения

Время зарядки (при выключенном проигрывателе)	Время воспроизведения (с включенным экраном)
Приблизительно 5 часов	Приблизительно 5 часов*

* Эти данные приведены для самого длительного непрерывного воспроизведения при следующих условиях:

- комнатная температура (20°C);
 - прослушивание через наушники;
 - подсветка установлена на минимум;
 - В окне "Настройка Звука" для параметра "Цифровой выход" установите значение "Выкл".
- В зависимости от состояния батареи время воспроизведения может уменьшаться.

Примечания

- При работе от адаптера переменного тока или иных внешних источников питания индикатор аккумулятора на экране не появляется.
- В зависимости от условий использования, среды и других факторов время зарядки может отличаться от указанного выше. Рекомендуется выполнять зарядку при окружающей температуре в диапазоне 10-30°C.

Работа с адаптером питания от автомобильного аккумулятора

Адаптер питания от автомобильного аккумулятора (входит в комплект) можно использовать как источник электропитания от гнезда прикуривателя. Адаптер предназначен для питания от автомобильного аккумулятора напряжением 12 В. Не используйте его с аккумулятором напряжением 24 В. Кроме того, адаптер предназначен для использования в автомобилях с отрицательным контактом заземления. Не используйте его в автомобилях с положительным контактом заземления.

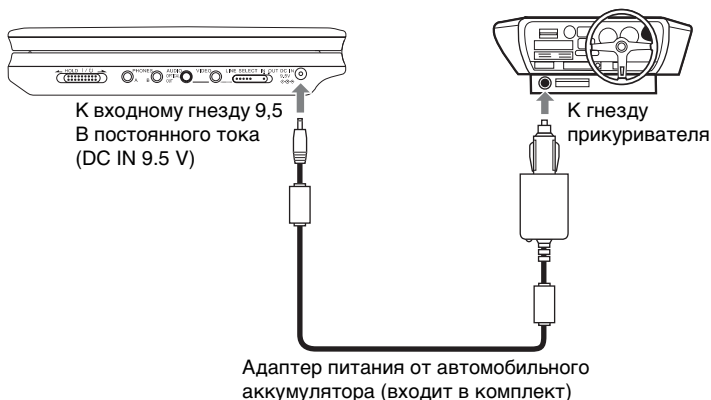

Совет

Если адаптер питания от автомобильного аккумулятора мешает нормальной эксплуатации автомобиля, можно приобрести шнур-удлинитель прикуривателя.

Примечания

- Не используйте адаптер питания от автомобильного аккумулятора, если его уронили или он поврежден.
- Расположите шнур так, чтобы он не мешал водителю. Кроме того, не устанавливайте ЖКД-панель там, где ее может видеть водитель.
- Если изображение нечеткое, расположите проигрыватель дальше от адаптера питания.
- Используйте адаптер питания от автомобильного аккумулятора при работающем двигателе автомобиля. Если он долго используется при неработающем двигателе, аккумулятор автомобиля может разрядиться.
- Если гнездо прикуривателя засорено пеплом и т.д., плохой контакт может вызвать сильный нагрев разъема. Перед использованием всегда очищайте разъем.
- Адаптер питания от автомобильного аккумулятора может нагреться при зарядке или после длительного использования. Это не является неисправностью.

После использования адаптера питания от автомобильного аккумулятора

После выключения проигрывателя отключите адаптер от гнезда прикуривателя.

Примечания

- Не выключайте двигатель автомобиля при работающем проигрывателе. Это действие прервет электропитание и может вызвать повреждение проигрывателя.
- Отключайте адаптер питания от автомобильного аккумулятора после использования проигрывателя. Так как в некоторых автомобилях электропитание поступает к гнезду прикуривателя даже при неработающем двигателе, аккумулятор автомобиля с течением времени может разрядиться.
- Отсоединяя адаптер, возьмитесь за разъем шнура и выдерните его из гнезда прикуривателя.
- Слушая автомобильный радиоприемник, отключите адаптер от гнезда прикуривателя, чтобы не создавать шума.

Воспроизведение

ДИСКОВ DVDVideo DVDVR

VCD CD DATA CD

DATA DVD USB

В зависимости от типа DVD-диска или диска VIDEO CD, некоторые операции могут выполняться по-разному или быть недоступны. Обратитесь к инструкциям, прилагаемым к соответствующим дискам.

Подключите адаптер переменного тока или установите аккумуляторную батарею.

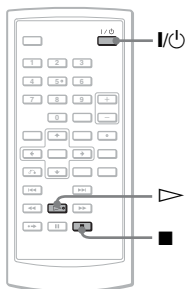
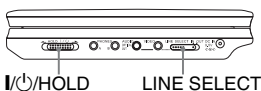
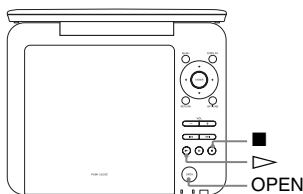

1 Откройте ЖКД-панель проигрывателя.

Установите переключатель LINE SELECT с правой стороны проигрывателя в положение "OUT", а переключатель "CD/DVD USB" — в положение "CD/DVD".

2 Нажмите кнопку I/O на пульте дистанционного управления (ДУ) или передвиньте переключатель I/O/HOLD на проигрывателе в положение "I/O".

Проигрыватель включится и индикатор электропитания загорится зеленым цветом.

3 Нажмите кнопку OPEN на проигрывателе, чтобы открыть крышку диска.

4 Вставьте диск, который хотите воспроизвести.

Нажмите на диск рабочей стороной вниз, пока он не защелкнется.

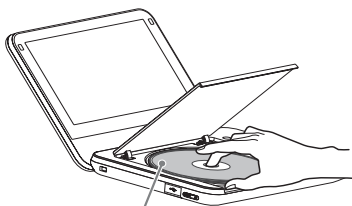

Установите диск рабочей стороной вниз

5 Нажмите кнопку PUSH CLOSE на проигрывателе, чтобы закрыть крышку диска.

6 Нажмите кнопку ▷.

Начнется воспроизведение.

- Воспроизведение некоторых дисков может начинаться автоматически после закрытия крышки диска.
- В зависимости от типа диска, на экране может появиться меню. Для дисков DVD VIDEO см. стр.24. Для дисков VIDEO CD см. стр.28.
- После воспроизведения всех эпизодов проигрыватель останавливается и на экран возвращается меню.

Примечания

- Если диск вставлен рабочей стороной вверх, появляется сообщение "Отсутствие Диска" или "Воспроизведение этого диска невозможно."
- Диски, созданные на устройстве записи DVD-дисков, для воспроизведения на этом проигрывателе должны быть правильно закрыты для записи. Дополнительные сведения о закрытии для записи см. в инструкции к устройству записи DVD-дисков.
- После открытия крышки диска он может продолжать вращаться. Прежде чем удалять диск, дождитесь его остановки.
- Во время воспроизведения на экране может появиться значок "Ⓢ". Этот символ означает, что функция, описанная в этом руководстве, для текущего диска DVD VIDEO недоступна.
- Перед началом воспроизведения некоторых дисков DVD-RW/DVD-R (режим VR) может потребоваться

некоторое время для чтения формата записанного содержимого.

Чтобы остановить воспроизведение

Нажмите кнопку ■.

При повторном нажатии ▷

(возобновить) начнется

воспроизведение с позиции остановки.

Подробные сведения см. на стр.24

Чтобы начать воспроизведение с начала, дважды нажмите кнопку ■, затем нажмите ▷.

Чтобы выключить электропитание

Нажмите кнопку I/⏻ на пульте ДУ или передвиньте переключатель I/⏻/ HOLD на проигрывателе в положение "I/⏻".

Чтобы предотвратить случайное нажатие кнопок на проигрывателе

Установите переключатель I/⏻/ HOLD на проигрывателе в положение "HOLD". Все кнопки на проигрывателе будут заблокированы, а кнопка на пульте ДУ останется действующей.

Чтобы воспроизвести звуковые дорожки DTS с диска DVD VIDEO

- Громкоговоритель проигрывателя не может воспроизводить звук DTS. При воспроизведении звуковых дорожек DTS на диске DVD VIDEO подключите проигрыватель к AV-усилителю (приемнику) (стр. 54) и установите параметр "DTS" на странице настройки "Настройка Звука" (стр. 49).
- Если проигрыватель подключен к аудиоустройству, такому как AV-

усилитель (приемник), без DTS-декодера, не выбирайте для параметра "DTS" значение "Вкл" на странице "Настройка Звука" (стр. 49). Иначе громкоговорители могут издавать громкий шум, который может воздействовать на органы слуха и повредить громкоговорители.

Примечания

- При паузе или останове проигрывателя без каких-либо действий в течение более 15 минут на экране появляется заставка. Заставка исчезает при нажатии ▷. Дополнительные сведения см. на стр. 48.
- Проигрыватель выключается через 15 минут после появления заставки (функция автоматического выключения электропитания).

Дополнительные операции воспроизведения

DVD Video DVD VR VCD CD DATA CD
DATA DVD USB

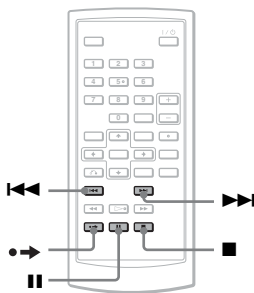

Чтобы	Действие
Остановить воспроизведение	Нажмите ■
Приостановить воспроизведение	Нажмите
Перейти к следующей главе, дорожке или сцене в режиме непрерывного воспроизведения	Нажмите ►►
Вернуться к предыдущей главе, дорожке или сцене в режиме непрерывного воспроизведения	Нажмите ◄◄
Быстро перемотать вперед текущую сцену*	Нажмите •→ во время воспроизведения.

* Только диски DVD VIDEO, DVD-RW/ DVD-R (режим VR). Перечисленные выше функции для некоторых сцен могут не использоваться.

Возобновление воспроизведения с позиции остановки диска

DVDVideo DVDVR VCD CD

При остановке воспроизведения проигрыватель запоминает точку останова и выводит сообщение на экран. Вы можете продолжить воспроизведение с этого места, повторно нажав кнопку ▷. Возобновление воспроизведения действует даже после выключения проигрывателя, пока крышка диска остается закрытой.

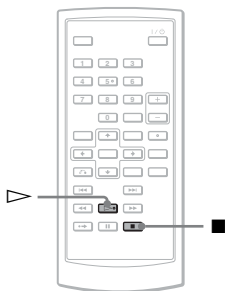

1 При воспроизведении диска нажмите кнопку ■, чтобы остановить воспроизведение.

Появится сообщение.

2 Нажмите кнопку ▷.

Проигрыватель продолжит воспроизведение с точки останова на шаге 1.

💡 Советы

- Чтобы начать воспроизведение с начала диска, нажмите кнопку ■ дважды, затем нажмите ▷.

- При включении электропитания после выключения воспроизведение возобновляется автоматически.

Примечания

- В зависимости от места останова воспроизведение может возобновиться не точно с точки останова.
- Точка останова очищается, если вы:
 - выключили проигрыватель при воспроизведении диска DVD-RW/ DVD-R (режим VR);
 - открыли крышку диска;
 - отключили аккумуляторную батарею и адаптер переменного тока.
 - воспользовались переключателем LINE SELECT или CD/DVD USB.

Использование меню DVD-диска

DVDVideo

DVD-диск разделяется на длинные разделы с изображениями или музыкой, которые называются "эпизодами". При воспроизведении DVD-диска, содержащего несколько эпизодов, можно выбрать нужный эпизод, нажав кнопку TOP MENU. На некоторых DVD-дисках можно выбрать такие элементы, как язык для звука и субтитров. Чтобы выбрать эти элементы при воспроизведении диска, нажмите кнопку MENU.

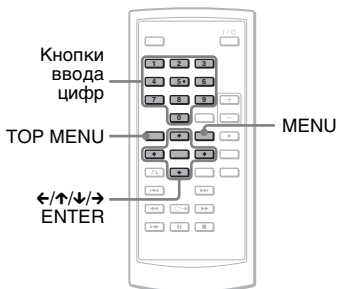

1 Нажмите кнопку TOP MENU или MENU.

На экране появится меню диска. Содержимое меню для разных дисков будет разным.

2 Чтобы выбрать элемент, который требуется воспроизвести или изменить, нажмите ←/↑/↓/→ или кнопки с цифрами.

3 Нажмите кнопку ENTER.

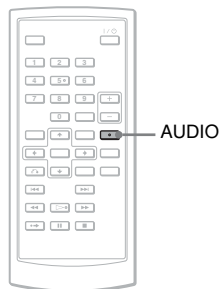

Примечания

В зависимости от диска, использовать кнопки ←/→ на проигрывателе для управления меню диска может быть невозможно. В этом случае используйте кнопки ←/→ на пульте ДУ.

Изменение звука

DVDVideo DVDVr VCD CD

При воспроизведении диска DVD VIDEO, записанного в нескольких звуковых форматах (PCM, Dolby Digital или DTS), можно изменять звуковой формат. Язык также можно изменять, если на диске DVD VIDEO записаны многоязычные дорожки. Для компакт-дисков и дисков VIDEO CD можно выбрать звук из правого или левого канала и слушать звук выбранного канала через оба громкоговорителя. Например, воспроизводя диск, содержащий песню с вокалом в правом канале и музыкальными инструментами в левом, можно выбрать левый канал и прослушать музыкальное сопровождение через оба громкоговорителя.

1 Чтобы выбрать требуемый звуковой сигнал, несколько раз нажмите кнопку AUDIO.

Параметр, установленный по умолчанию, подчеркнут.

◆ При воспроизведении диска DVD VIDEO

Для конкретного диска DVD VIDEO выбор языка может варьироваться.

Если один и тот же язык показан два или больше раз, значит, диск DVD VIDEO записан в нескольких звуковых форматах.

◆ При воспроизведении диска в режиме DVD-VR

Отображаются типы звуковых дорожек, записанных на диске. Пример:

- 1.Главное (основной звук)
- 1.Вспомогательное (фоновый звук)
- 1.Главное + Вспомогательное (основной и фоновый звук)

◆ При воспроизведении компакт-диска или диска VIDEO CD

- Стерео: стандартный стереозвук
- Лево: звук левого канала (монофонический)
- Право: звук правого канала (монофонический)

◆ При воспроизведении диска Super VCD

- Стерео: стереозвук звуковой дорожки 1
- Лево: звук левого канала звуковой дорожки 1 (монофонический)
- Право: звук правого канала звуковой дорожки 1 (монофонический)
- Стерео 1: стереозвук звуковой дорожки 2
- Лево 1: звук левого канала звуковой дорожки 2 (монофонический)
- Право 1: звук правого канала звуковой дорожки 2 (монофонический)

💡 Советы

- Проверить текущий звуковой формат (Dolby Digital, DTS, PCM и т.д.) можно, несколько раз нажав при воспроизведении диска DVD VIDEO кнопку AUDIO.
- Переключить звук можно в окне параметров воспроизведения DVD-диска (стр. 29).

Примечания

- В зависимости от типа диска может быть невозможно изменить звуковой формат, даже если он записан в нескольких звуковых форматах.
- Если при воспроизведении видеодиска Super VCD, не содержащего звуковой дорожки 2, выбрать "Стерео 1", "Лево 1" или "Право 1", никакого звука не будет слышно.
- При воспроизведении звуковых дорожек диска DVD-RW/DVD-R (режим VR) на таком аудиооборудовании, как AV-усилитель (приемник), подключенный через гнездо OPTICAL OUT, выберите для параметра "Dolby Digital" в меню "Настройка Звука" значение "D-PCM" (стр. 49).

- Если для параметра "DTS" в меню "Настройка Звука" установлено значение "Выкл" (стр. 49), проигрыватель не выводит сигнал DTS через гнездо OPTICAL OUT даже если диск содержит дорожку DTS.
- При воспроизведении звуковых дорожек DTS с компакт-диска звук изменить нельзя.

Показ субтитров DVDVideo

DVDVR

Если на диске записаны субтитры, их можно изменять или включать и выключать при каждом воспроизведении DVD-диска.

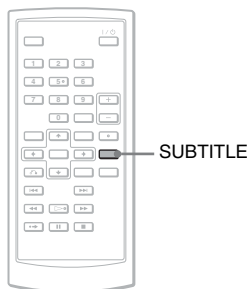

1 Нажмите несколько раз кнопку SUBTITLE, чтобы выбрать нужный параметр.

Для конкретного диска выбор языка может варьироваться.

Чтобы выключить субтитры

Выберите "Субтитры Выкл" на шаге 1.

💡 Совет

Переключить субтитры можно в окне параметров воспроизведения DVD-диска (стр. 29).

Примечания

- Для некоторых дисков DVD VIDEO может быть невозможно изменить субтитры, даже если на диске записаны многоязычные субтитры. Может также оказаться невозможным их отключение.
- При воспроизведении диска с субтитрами субтитр может исчезнуть при нажатии **•→**.

Изменение ракурсов DVDVideo

Если на диске DVD VIDEO для сцены записаны разные ракурсы (многоракурсная сцена), на экране появляется значок "⌂". Это означает, что можно изменять угол просмотра.

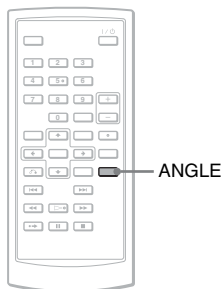

1 Нажмите несколько раз кнопку ANGLE, чтобы выбрать номер ракурса.

Сцена изменится в соответствии с выбранным ракурсом.

Примечания

- На некоторых дисках DVD VIDEO изменить ракурс невозможно даже если записаны многоракурсные сцены.
- Нельзя изменять ракурсы во время замедленного воспроизведения и сканирования.
- "⌂" (значок ракурса) не появляется, если для параметра "Метка ракурса" в меню "Общая настройка" выбрано значение "Выкл" (стр. 47).

Выбор "Оригинал" или "Play List" при воспроизведении диска DVDVR

Некоторые диски DVD-RW/DVD-R в режиме VR (Видеозапись) содержат два типа воспроизводимых эпизодов: исходные записанные эпизоды (Оригинал) и эпизоды, которые могут быть созданы на записывающих проигрывателях DVD-дисков для редактирования (Play List). Можно выбрать тип эпизода для воспроизведения.

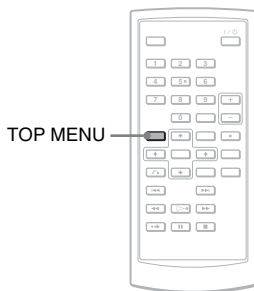

1 Нажмите кнопку TOP MENU, когда проигрыватель находится в режиме останова.

Будет показан текущий режим. Кнопка TOP MENU не работает, если активировано возобновление воспроизведения. Сначала отмените состояние возобновления воспроизведения, дважды нажав кнопку **■**, а затем нажмите кнопку TOP MENU.

2 Переключите режим, нажимая кнопку TOP MENU.

Подсказка

Проверить текущий режим можно, нажав во время воспроизведения кнопку DISPLAY. В окне параметров воспроизведения (стр. 29) рядом с номером эпизода будет отображаться параметр "PL" или "ORG".

Примечания

- При установке диска, содержащего эпизод из списка воспроизведения, проигрыватель автоматически начинает воспроизводить эпизод из этого списка воспроизведения.
- Если никаких эпизодов для списка воспроизведения не записано, на шаге 1 появляется "ORG". При повторном нажатии кнопки TOP MENU появляется значок "⊙".

Воспроизведение дисков VIDEO CD с помощью функций PBC (Воспроизведение PBC)

Некоторые диски VIDEO CD поддерживают функции управления воспроизведением (PBC), обеспечивающие возможности интерактивного поиска или воспроизведения.



1 Начните воспроизведение диска VIDEO CD с помощью функций PBC.

Для текущего выбора появится меню.

2 С помощью кнопок с цифрами выберите необходимый номер элемента и нажмите кнопку ENTER.

3 Следуйте инструкциям на экране для выполнения интерактивных операций.

Используйте инструкции к диску, так как в зависимости от типа диска VIDEO CD рабочий процесс может отличаться.

Совет

Чтобы отменить функцию PBC, в окне "Общая настройка" выберите для параметра "PBC" значение "Выкл" (стр. 48) и затем откройте и закройте крышку диска.

Примечания

В зависимости от диска VIDEO CD, вместо подсказки "Press ENTER" на шаге 2 может выводиться "Press SELECT". В этом случае нажмите кнопку .

Использование окна параметров воспроизведения

DVDVideo DVDVR

Во время воспроизведения DVD-диска можно контролировать текущие параметры воспроизведения на экране. С помощью окна параметров воспроизведения также можно изменять звук, субтитры и ракурс, выполнять поиск эпизода или дорожки по номеру.



1 Нажмите кнопку DISPLAY во время воспроизведения DVD-диска.

Появится окно параметров воспроизведения.

Пример: при воспроизведении диска DVD VIDEO



В верхнем правом углу экрана отображается значок текущего режима: воспроизведение, пауза, поиск или медленное воспроизведение.

При воспроизведении диска DVD-RW/DVD-R (режим VR) рядом с номером эпизода отображается значение "PL" или "ORG".

2 Нажмите кнопку ↑/↓, чтобы выбрать нужный параметр, и нажмите кнопку ENTER.

- Глава
- Раздел
- Звук
- Субтитры
- Ракурс
- Вр.восп.глав
- Врем.восп.р.
- Повтор
- Индикац.врем

3 Нажмите кнопку ↑/↓, чтобы выбрать значение, и нажмите кнопку ENTER.

Для ввода чисел можно использовать кнопки с цифрами или \uparrow/\downarrow .

Примечания

В зависимости от диска установить некоторые параметры может быть невозможно.

Чтобы выключить экран

Нажмите кнопку DISPLAY или \rightarrow RETURN.

Поиск эпизода/главы и так далее

Введя номер или временной код, можно найти на DVD-диске нужный эпизод или главу.

1 Нажмите кнопку \uparrow/\downarrow , чтобы выбрать метод поиска в окне параметров воспроизведения, и нажмите кнопку ENTER.

- Глава
- Раздел
- Вр.восп.глав
- Врем.восп.р.

* Эпизод или главу на диске DVD VIDEO можно найти, введя временной код.

2 С помощью кнопок с цифрами или \uparrow/\downarrow выберите номер эпизода или главы и нажмите кнопку ENTER.

Проигрыватель начнет воспроизведение с выбранного номера.

При выборе на шаге 1 "Вр.восп.глав" или "Врем.восп.р." на экране появляется индикация "00:00:00". С помощью кнопок с цифрами введите требуемый временной код и нажмите

клавишу ENTER. Воспроизведение начнется с введенного временного кода. Внизу окна параметров воспроизведения выводится прошедшее или оставшееся время.

Советы

- Можно использовать прямой поиск, без вывода управляющего меню. Дополнительные сведения см. на стр. 32.
- Подробно об использовании прямого поиска на компакт-диске или диске VIDEO CD см. на стр. 32.

Примечания

- Отображаемый номер эпизода/главы совпадает с номером, записанным на диске.
- При воспроизведении диска DVD-RW/ DVD-R (режим VR) время глав не отображается. Время глав показывается как "--:--:--".
- В зависимости от диска может быть невозможно использовать временной код.

Повторное воспроизведение дисков DVD VIDEO (Повторное воспроизведение)

С помощью проигрывателя можно повторно воспроизводить все эпизоды на диске DVD VIDEO либо отдельный эпизод или главу.

1 В окне параметров воспроизведения выберите "Повтор" и нажмите кнопку ENTER.

2 Нажмите кнопку \uparrow/\downarrow , чтобы выбрать значение, и нажмите кнопку ENTER.

- \leftarrow Раздел: повторение текущей главы.

- **↶** Глава: повторение текущего эпизода.
- **↶** Все: повторение всех эпизодов.

Чтобы вернуться к обычному воспроизведению

Выберите "Выкл" на шаге 2.

💡 Совет

При повторном воспроизведении видеодиска или компакт-диска используйте кнопку **OPTIONS** (стр. 34).

Примечания

Для некоторых дисков функция повтора может быть недоступна.

Проверка времени воспроизведения и оставшегося времени

DVDVideo **DVDVR**

На проигрывателе можно контролировать время воспроизведения и оставшееся время текущего эпизода или главы.

1 В окне параметров воспроизведения выберите "Индикац.врем" и нажмите кнопку **ENTER**.

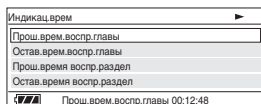

2 Нажмите кнопку **↑/↓**, чтобы выбрать требуемый временной параметр, и нажмите кнопку **ENTER**.

- Прош.врем.воспр.главы
- Остав.врем.воспр.главы
- Прош.время воспр.раздел
- Остав.время воспр.раздел

💡 Совет

Сведения о просмотре прошедшего времени воспроизведения компакт-диска или диска **VIDEO CD** см. на стр. 34.

Примечания

- Для дисков **DVD-RW/DVD-R** (режим **VR**) время воспроизведения и оставшееся время главы не показывается.
- Значение по умолчанию для параметра "Индикац.врем" — "Прош.врем.воспр.главы". После выбора другого значения "Индикац.врем" и выхода из окна параметров воспроизведения при следующем открытии окна параметров воспроизведения будет выбрано значение "Прош.врем.воспр.главы".

Поиск определенного места на диске

(поиск, просмотр, медленное
воспроизведение, повтор,
воспроизведение в случайном
порядке)

Проигрыватель позволяет быстро находить определенную точку на диске путем просмотра изображения или медленного воспроизведения.

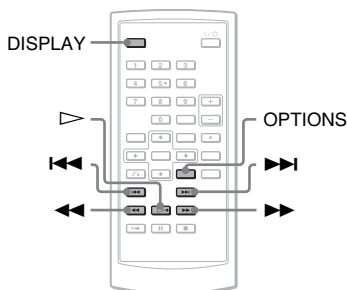

Примечания

- В зависимости от диска выполнить некоторые из описываемых операций может быть невозможно.
- Для дисков DATA CD/DATA DVD можно выполнять поиск определенной точки только на звуковой дорожке MP3.

Быстрый поиск нужного места с помощью кнопок ◀◀/▶▶ PREV/NEXT

DVD Video DVD Vn VCD CD DATA CD
DATA DVD USB

Во время воспроизведения нажмите кнопку ▶▶ или ◀◀, чтобы перейти к следующей или предыдущей главе/дорожке/сцене.

💡 Советы

Если вы знаете номер эпизода или главы, можно искать непосредственно по нему, введя этот номер с помощью кнопок с цифрами.

- При воспроизведении диска DVD VIDEO можно искать эпизод или главу с помощью кнопок с цифрами и ENTER. Нажмите кнопку ◀/▶, чтобы переключиться между эпизодом и главой.
- При воспроизведении компакт-диска или DVD-диска можно искать дорожку с помощью кнопок с цифрами и ENTER.

Быстрый поиск нужного места с помощью воспроизведения диска в режиме перемотки вперед или перемотки назад (сканирование)

DVD Video DVD Vn VCD CD DATA CD
DATA DVD USB

Нажмите кнопку ◀◀ или ▶▶, чтобы во время воспроизведения перемотать назад или вперед. Чтобы вернуться к обычному воспроизведению, нажмите ▷. При каждом нажатии ◀◀ или ▶▶ во время перемотки скорость перемотки изменяется.

С каждым нажатием индикация изменяется как показано ниже.

◆ Направление воспроизведения

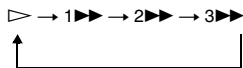

◆ Обратное направление

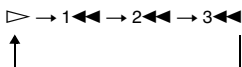

Скорость воспроизведения "3▶▶▶"/"3◀◀◀" быстрее, чем "2▶▶▶"/"2◀◀◀", а скорость воспроизведения "2▶▶▶"/"2◀◀◀" быстрее, чем "1▶▶▶"/"1◀◀◀".

👁 Совет

Кнопки ◀/▶ на проигрывателе работают так же, как ◀◀/▶▶ на пульте ДУ, а ENTER на проигрывателе — так же, как ▷ на пульте. Эта функция удобна при воспроизведении DVD-диска.

Примечания

- Во время воспроизведения DVD-диска или диска VIDEO CD в режиме сканирования звук не выводится.
- Скорость сканирования изменяется в зависимости от типа диска.

Покладровый просмотр (Медленное воспроизведение)

DVDVideo DVDvr VCD

Нажмите кнопку ◀◀ или ▶▶, когда проигрыватель находится в режиме паузы. Чтобы вернуться к обычной скорости, нажмите ▷.

При каждом нажатии кнопки ◀◀ или ▶▶ во время медленного воспроизведения скорость изменяется. С каждым нажатием индикация изменяется следующим образом:

◆ Направление воспроизведения

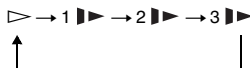

◆ Обратное направление (только DVD)

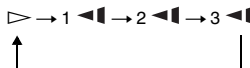

Скорость воспроизведения "3▶▶"/"3◀◀" медленнее, чем "2▶▶"/"2◀◀", а скорость "2▶▶"/"2◀◀" медленнее, чем "1▶▶"/"1◀◀".

Примечания



Скорость медленного воспроизведения изменяется в зависимости от типа диска.

Повторное воспроизведение и воспроизведение в случайном порядке компакт-дисков и дисков VIDEO CD (повтор, воспроизведение в случайном порядке)

С помощью проигрывателя можно многократно воспроизводить все и отдельные дорожки на диске (функция повтора).

Кроме того, можно воспроизводить дорожки в случайном порядке (воспроизведение в случайном порядке).

1 Чтобы выбрать режим воспроизведения, нажмите во время воспроизведения несколько раз кнопку OPTIONS.

-  **Дорожки:** повторение текущей дорожки.
-  **Все:** повторение всех дорожек диска.
- **Случайно:** воспроизведение всех дорожек диска в случайном порядке.

Чтобы вернуться к обычному воспроизведению

Выберите " Выкл" на шаге 1.

Совет

Во время воспроизведения в случайном порядке можно начать воспроизводить другую случайно выбранную дорожку, дважды нажав .

Примечания

- Повторное воспроизведение и воспроизведение в случайном порядке нельзя использовать для дисков VIDEO CD и Super VCD при воспроизведении PBC.
- Для некоторых дисков воспроизведение в случайном порядке может быть недоступно.
- При воспроизведении в случайном порядке одна и та же дорожка может быть повторена несколько раз.

Проверка информации воспроизведения диска

При воспроизведении DVD-диска

При воспроизведении DVD-диска нажмите кнопку DISPLAY и затем используйте окно параметров воспроизведения (стр. 29).

При воспроизведении компакт-диска

Нажмите кнопку DISPLAY.

Будут показаны номер воспроизводимой дорожки / общее количество дорожек и прошедшее время текущей дорожки. Нажимая кнопку DISPLAY, переключитесь между следующими параметрами времени:

- Прош.вр.воспр.дорож.
- Остав.вр.воспр.дорож.
- Прош.вр.воспр.диска
- Остав.вр.воспр.диска

При воспроизведении диска VIDEO CD

Нажмите кнопку DISPLAY.
 Проигрыватель показывает на экране режим "PBC Вкл" (если для параметра "PBC" установлено значение "Выкл", проигрыватель отображает номер воспроизводимой дорожки / общее число дорожек), прошедшее время и режим звука.

Примечания

При воспроизведении в случайном порядке значения "Прош.вр.воспр.диска" и "Остав.вр.воспр.диска" на экране проигрывателя не отображаются.

Воспроизведение звуковых дорожек MP3 или графических файлов JPEG DATA CD

DATA DVD **USB**

С помощью проигрывателя можно воспроизводить звуковые дорожки MP3 и графические файлы JPEG с дисков типа DATA CD (CD-ROM/CD-R/CD-RW) и DATA DVD (DVD-ROM/DVD+RW/DVD+R/DVD-RW/DVD-R) или устройств USB. Перечень воспроизводимых звуковых файлов MP3 и графических файлов JPEG см. на стр. 57. При вставке диска DATA CD или DATA DVD появляется список альбомов.

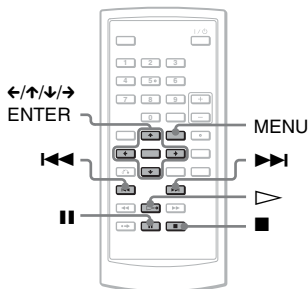

Чтобы воспроизвести данные с устройства USB

- 1 Установите переключатель "CD/DVD USB" на левой стенке проигрывателя в положение "USB".

- 2 Подключите устройство USB к гнезду USB на левой стенке проигрывателя.



Переключатель "CD/DVD USB"

Чтобы отключить устройство USB

- 1 Установите переключатель "CD/DVD USB" в положение "DVD/CD".
- 2 Отключите устройство USB.

Совместимые устройства USB Sony

Воспроизведение файлов JPEG и MP3 через порт USB поддерживается в соответствии со спецификацией Sony USB Memory Stick Reader/Writer и флэш-дисков USB "Pocket Bit". (Поддерживаются устройства: MSAC-US40, серия USM-EX, серия USM-J, серия USM-JX, серия USM-H.)

Примечания

- Не отключайте устройство USB, пока мигает его индикатор доступа. Это может привести к повреждению или потере данных.
- Индикатор доступа на некоторых устройствах USB может продолжить мигать даже после переноса данных.

- К проигрывателю можно подключать такие устройства USB, как флэш-память и некоторые устройства чтения карт памяти. Другие устройства (цифровые фотоаппараты, концентраторы USB и так далее) подключать нельзя. При подключении несовместимого устройства появляется сообщение "Не может распознать подсоединенное устройство.", означающее, что данное устройство не поддерживается.
- Диски DATA CD, записанные в формате KODAK Picture CD, автоматически запускаются сразу после установки.

Воспроизведение звуковой дорожки MP3

- 1 С помощью кнопок \uparrow/\downarrow выберите альбом из списка и нажмите кнопку ENTER. Появится список дорожек альбома.

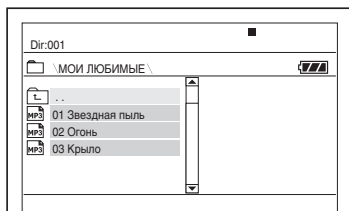

- Чтобы перейти к следующей или предыдущей странице, нажмите кнопку \ggg или \lll .
- Чтобы вернуться к списку альбомов, нажимайте \uparrow/\downarrow , чтобы выбрать \square , и нажмите ENTER.

2 С помощью кнопок \uparrow/\downarrow выберите дорожку для воспроизведения и нажмите кнопку ENTER.

Воспроизведение начнется с выбранной дорожки.

Чтобы перейти к следующей или предыдущей звуковой дорожке MP3

Нажмите кнопку $\blacktriangleright\blacktriangleright$ или $\blacktriangleleft\blacktriangleleft$.

Чтобы остановить воспроизведение

Нажмите кнопку \blacksquare .

Примечания

- о Всего проигрыватель может распознать до 648 альбомов и файлов.
- о На одном диске проигрыватель может распознать до 299 альбомов.

Воспроизведение графического файла JPEG

1 С помощью кнопок \uparrow/\downarrow выберите альбом из списка и нажмите кнопку ENTER.

Появится список файлов альбома.

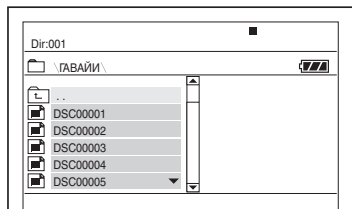

- Чтобы перейти к следующей или предыдущей странице, нажмите кнопку $\blacktriangleright\blacktriangleright$ или $\blacktriangleleft\blacktriangleleft$.

- Чтобы вернуться к списку альбомов, нажимайте \uparrow/\downarrow , чтобы выбрать \square , и нажмите ENTER.

2 С помощью кнопок \uparrow/\downarrow выберите изображение для просмотра и нажмите кнопку ENTER.

Появится выбранное изображение.

Пример:

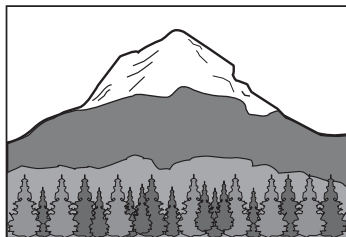

Чтобы показать список миниатюр

Когда файл отображается на экране, нажмите кнопку MENU.

Графические файлы из альбома будут показаны в 12 рамках с текущим отображаемым файлом в начале.

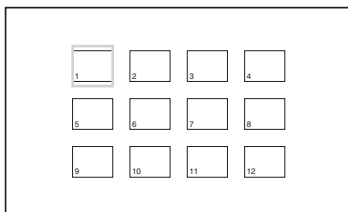

- Чтобы перейти к предыдущей или следующей странице списка миниатюр, выберите " \blacktriangleleft Prev" или "Next \blacktriangleright " внизу экрана.

- Чтобы выйти из списка миниатюр, нажмите MENU.

Чтобы перейти к следующему или предыдущему графическому файлу JPEG

Нажмите кнопку ►► или ◀◀.

Чтобы повернуть образ JPEG

При просмотре изображения нажмите кнопку ◀/↑/↓/→.

↑: отражает образ вертикально (вверх и вниз).

→: отражает образ горизонтально (влево и вправо).

↻: поворачивает образ на 90 градусов по часовой стрелке.

↺: поворачивает образ на 90 градусов против часовой стрелки.

Обратите внимание, что если нажать ◀◀/►► для перехода к следующему или предыдущему изображению, образ возвращается к своему обычному виду.

Пример: кнопка ← нажата один раз.

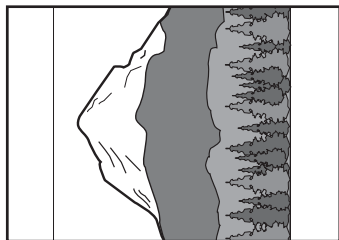

Чтобы прекратить просмотр образа JPEG

Нажмите кнопку ■.

Появится возврат к списку файлов.

Примечания

- В зависимости от количества записанных файлов или размера папок отображение образа может потребовать некоторого времени. Если по истечении нескольких минут изображение не появляется, некоторые из файлов могут быть слишком большими.
- На отображение некоторых JPEG-файлов, особенно файлов с прогрессивным сжатием или JPEG-файлов размером 3 000 000 и более пикселей, может потребоваться больше времени, чем для других файлов.
- Проигрыватель не может воспроизводить графические файлы JPEG размером больше 3078 (ширина) x 2048 (высота) в обычном режиме или больше 3 300 000 пикселей в формате JPEG с прогрессивным сжатием. (Некоторые JPEG-файлы с прогрессивным сжатием не могут быть отображены даже если их размер находится в указанных пределах.)
- о Всего проигрыватель может распознать до 648 альбомов и файлов.
- о На одном диске проигрыватель может распознать до 299 альбомов.

Просмотр изображений JPEG в виде слайд-шоу

С помощью проигрывателя можно последовательно воспроизводить графические файлы JPEG с диска типа DATA CD или DATA DVD в виде слайд-шоу.

- 1** Во время отображения файла, с которого требуется начать слайд-шоу, нажмите кнопку MENU.

Появится список миниатюр.

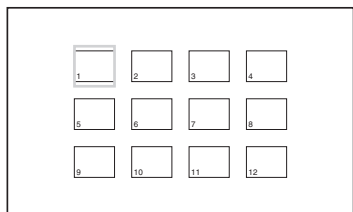

- 2** Нажмите $\leftarrow/\uparrow/\downarrow/\rightarrow$, чтобы выбрать "Slide Show" внизу экрана, и нажмите ENTER.

Слайд-шоу начнется с отображаемого файла.

Чтобы приостановить слайд-шоу

Нажмите кнопку **II**. Нажав **II** снова или \blacktriangleright , можно вернуться к слайд-шоу.

Чтобы остановить слайд-шоу

Нажмите кнопку **■** или MENU.

Настройка размера и качества изображения

DVDVideo DVDVR VCD DATA CD
DATA DVD USB

Изображение на ЖКД-экране можно настраивать. См. настройки "Общая настройка" (стр. 47), касающиеся вывода видеосигнала на телеэкран и т.д.

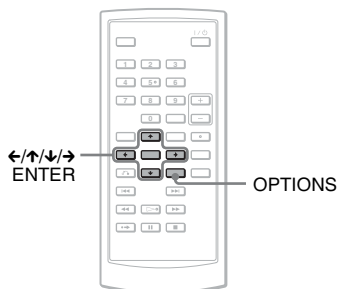

- 1** Нажмите кнопку **OPTIONS**.

На экране появится меню Параметры.

- 2** Нажмите кнопку \uparrow/\downarrow , чтобы выбрать "Режим ЖКД", и нажмите кнопку **ENTER**.

Появятся параметры режима "Режим ЖКД".

3 С помощью кнопки \uparrow/\downarrow выберите параметр, и нажмите кнопку ENTER.

- Формат ЖКД: изменение размера изображения. Нажимая \uparrow/\downarrow *, выберите "Обычный" или "Полный".
- Подсветка: кнопками \leftarrow/\rightarrow отрегулируйте яркость ЖКД-экрана.
- Контрастность: кнопками \leftarrow/\rightarrow отрегулируйте разницу между светлыми и темными областями.
- Цветовой Тон: кнопками \leftarrow/\rightarrow отрегулируйте баланс красного и зеленого цветов.
- Цвет: кнопками \leftarrow/\rightarrow отрегулируйте насыщенность цветов.
- Настр.по умол.: возврат для всех параметров их фабричных значений по умолчанию.

* В режиме "Обычный" изображения показываются с исходными параметрами и сохранением форматного соотношения. Например, изображение в формате 4:3 будет содержать черные полосы с обеих сторон, а к изображениям в режиме letterbox, записанным в формате 16:9 или 4:3, добавляются черные полосы со всех сторон. В режиме "Полный" изображение в формате 16:9 подстраивается для заполнения всего экрана.

Советы

- Экран автоматически выключается при закрытии ЖКД-панели.
- Параметры экрана можно просмотреть в окне "Общая настройка" (стр. 47).

Примечания

- Размеры экрана, которые можно выбрать, в зависимости от DVD-диска могут быть разными.
- Для DVD-диска, записанного в формате 16:9, режим "Обычный" выбрать нельзя.
- Если при воспроизведении диска VIDEO CD для параметра "PBC" установлено значение "Выкл", настраивать размер и качество изображения нельзя.
- Нажатием кнопки OPTIONS при вводе из внешних источников последовательно выбираются режимы "Обычный" или "Полный".

Просмотр видеофайлов DivX®

Воспроизведение видеофайлов DivX

DATA CD DATA DVD

С помощью проигрывателя можно воспроизводить видеофайлы DivX с дисков типа DATA CD (CD-ROM/CD-R/CD-RW) и DATA DVD (DVD-ROM/DVD+RW/DVD+R/DVD-RW/DVD-R).

При вставке диска DATA CD или DATA DVD появляется список альбомов.

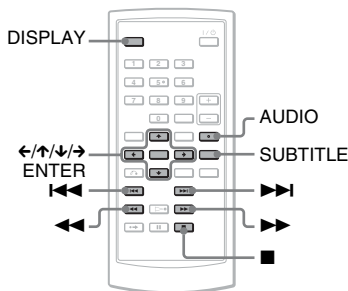



Примечания

- Если выбранный файл не поддерживается, на экране появляется сообщение об ошибке чтения данных "Ошибка в данных (DivX)", и файл не воспроизводится.
- При воспроизведении некоторых видеофайлов DivX изображение может приостанавливаться или быть нечетким. В таких случаях рекомендуется создать файл с меньшей скоростью передачи данных. Если звук остается шумным, рекомендуется перейти на звуковой формат MP3. Следует, однако, помнить, что данный проигрыватель не поддерживает формат WMA (Windows Media Audio).





- В связи с особенностями технологии сжатия, используемой для видеофайлов DivX, между нажатием кнопки  (воспроизведение) и появлением изображения может пройти некоторое время.
- При воспроизведении некоторых видеофайлов DivX звук может не соответствовать изображению на экране.
- Громкоговоритель проигрывателя не может воспроизводить звук DTS. Для воспроизведения звуковых дорожек DTS, записанных в формате DivX, подключите проигрыватель к AV-усилителю (приемнику) (стр. 53) и установите параметр "DTS" на странице "Настройка Звука" (стр. 48).
- Для видеофайлов DivX определенного типа выполнение некоторых операций будет невозможным.

Воспроизведение видеофайла DivX

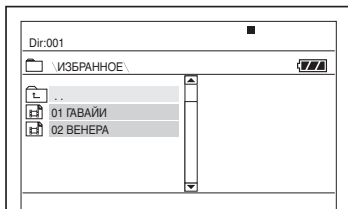
- 1 С помощью кнопок / выберите альбом из списка и нажмите кнопку ENTER.

Появится список файлов альбома.



- Чтобы перейти к следующей или предыдущей странице, нажмите кнопку  или .
- Чтобы вернуться к списку альбомов, нажимайте , чтобы выбрать , и нажмите ENTER.

2 С помощью кнопок ↑/↓ выберите файл для воспроизведения и нажмите кнопку ENTER.

Воспроизведение начнется с выбранного файла.

Чтобы перейти к следующему или предыдущему видеофайлу DivX

Нажмите кнопку ►► или ◀◀.

Чтобы быстро найти нужное место с помощью воспроизведения видеофайла DivX в режиме перемотки вперед или перемотки назад (сканирование)

Нажав несколько раз кнопку ►►/◀◀, выберите необходимую скорость для режима поиска при воспроизведении.

Чтобы просмотреть файл покадрово (замедленное воспроизведение)

Нажав несколько раз кнопку ►► в режиме паузы, выберите необходимую скорость замедленного воспроизведения.

Чтобы просмотреть информацию воспроизведения

Нажмите несколько раз кнопку DISPLAY.

Информация воспроизведения изменяется в следующем порядке: "Прош.врем.воспр.главы", "Остав.врем.воспр.главы", "Дисплей выключен" и "Субтитры".

Чтобы изменить звук

Чтобы выбрать требуемый звуковой сигнал, во время воспроизведения несколько раз нажмите кнопку AUDIO. Если появляется сообщение "Нет звука", значит, проигрыватель не поддерживает звуковой формат сигнала, записанного на диске.

Чтобы изменить субтитры

Во время воспроизведения нажмите SUBTITLE.

Во время отображения информации субтитра нажмите ↑/↓ и затем ENTER.

Чтобы остановить воспроизведение

Нажмите кнопку ■.

💡 Совет

Если задано число просмотров, вы можете воспроизвести видеофайлы DivX только заданное число раз. В этом числе учитываются следующие действия:

- выключение проигрывателя. Сюда входят автоматические выключения проигрывателя функцией автоматического отключения электропитания. Чтобы прекратить просмотр, нажимайте ■■, вместо ■;
- открытие крышки диска;
- воспроизведение другого файла.

Примечания

Функция медленного обратного воспроизведения не поддерживается.

О видеофайлах DivX

DivX® — технология сжатия видеофайлов, разработанная компанией DivX, Inc. Данный продукт официально сертифицирован DivX®.

На данном проигрывателе можно воспроизводить диски DATA CD и DATA DVD, содержащие видеофайлы DivX.

Диски DATA CD и DATA DVD, которые может воспроизводить проигрыватель

Этот проигрыватель может воспроизводить только диски DATA CD, логический формат которых соответствует стандарту ISO 9660 Level 1 или Joliet, и диски DATA DVD универсального формата дисков (UDF).

Дополнительные сведения по формату записи см. в инструкциях к дисководам и программному обеспечению записи (к проигрывателю не прилагаются).

Примечания

Проигрыватель может не воспроизводить некоторые диски DATA CD/DATA DVD, созданные в формате пакетной записи или за несколько сеансов.

Видеофайлы DivX, которые может воспроизводить проигрыватель

Проигрыватель может воспроизводить данные, записанные в формате DivX и имеющие расширение файла .avi или .divx. Проигрыватель не может воспроизводить файлы с расширением .avi или .divx, если они не содержат видеоматериала DivX.

Примечания

- Проигрыватель может не воспроизводить видеофайл DivX, если он состоит из двух и более объединенных видеофайлов DivX.
- Проигрыватель не может воспроизводить видеофайлы DivX размером более 720 (ширина) × 576 (высота)/2 Гб.
- При воспроизведении некоторых видеофайлов DivX изображение может быть нечетким, а звук прерывистым.
- Проигрыватель не может воспроизводить некоторые видеофайлы DivX длительностью более 3 часов.
- Проигрыватель может отображать имена файлов длиной до 14 символов. Любые символы после 14-ого символа на экране не отображаются.
- Неотображаемые символы выводятся как "*".
- В зависимости от диска, имя файла, которое не может быть отображено, выводится как "*".
- Нельзя правильно отобразить имена файлов на дисках CD-R/CD-RW, записанных в файловой системе UDF.

О порядке воспроизведения видеофайлов DivX

Следует отметить, что порядок воспроизведения может быть неприменим, в зависимости от программного обеспечения, используемого для создания видеофайла DivX, или если на диске имеется более 299 альбомов и 648 видеофайлов DivX в каждом альбоме. См. раздел "О порядке воспроизведения альбомов, дорожек и файлов" (стр. 61).

Использование окна настройки

В окне настройки можно внести корректировки различных параметров, например изображения и звука. Можно также выбрать язык для субтитров и самого окна настройки. Сведения по каждому элементу в окне настройки см. на страницах с 47 по 52.

Примечания

Параметры воспроизведения, сохраненные на диске, имеют приоритет над параметрами в окне настройки, при этом могут работать не все описываемые функции.

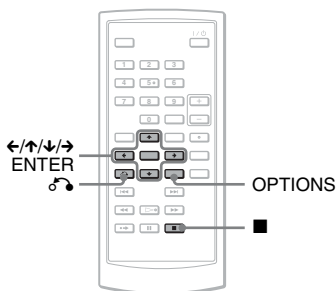

1 Нажмите кнопку **OPTIONS**, когда проигрыватель находится в режиме **останова**.

На экране появится меню **Параметры**.
Окно настройки не появляется, если активировано возобновление воспроизведения. Сначала отмените состояние возобновления воспроизведения, дважды нажав кнопку **■**, а затем нажмите кнопку **OPTIONS**.

2 Нажмите кнопку **↑/↓**, чтобы выбрать **"Настройка"**, затем нажмите кнопку **ENTER**.

Появятся параметры настройки.

Общая настройка	
Дисплей ТВ	16 : 9
Метка ракурса	Вкл
Заставка	Вкл
PBC	Вкл
DivX	
Настр.по умол.	

Выбор: **↑ ↓** и **ENTER** Отмена: **RETURN**

3 Нажмите кнопку \uparrow/\downarrow , чтобы выбрать нужную группу параметров настройки из следующих: "Общая настройка", "Настройка Звука", "Настройка Языков", "Доступ", затем нажмите кнопку ENTER.

Откроется выбранная группа параметров настройки.
Пример: "Общая настройка"

Выбранная группа параметров

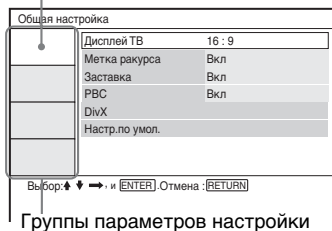

Группы параметров настройки

4 С помощью кнопки \uparrow/\downarrow выберите параметр и нажмите кнопку ENTER.

Появятся значения для выбранного параметра.
Пример: "Дисплей ТВ"

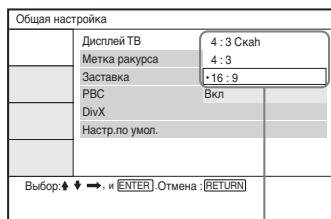

Значения

5 С помощью кнопки \uparrow/\downarrow выберите значение и нажмите кнопку ENTER.

Значение будет установлено и настройка закончена.

Пример: "4:3 Скаж"

Выбранное значение

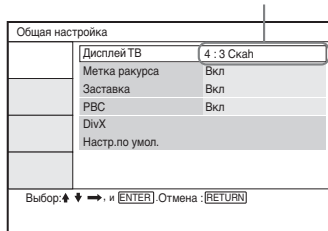

Чтобы выйти из окна настройки

Нажмите кнопку OPTIONS или дважды \rightarrow RETURN.

Параметры экрана

(Общая настройка)

Выберите параметры вывода на экран в соответствии с подключаемым телевизором.

В окне настройки выберите "Общая настройка". Порядок работы в окне настройки см. в разделе см. "Использование окна настройки" (стр. 45).

Параметры, установленные по умолчанию, подчеркнуты.

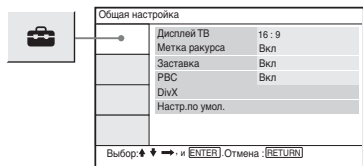

◆ Дисплей ТВ (только DVD)

Выбор форматного соотношения подключаемого телевизора (стандартный 4:3 или широкий).

4:3 Сках	Выберите это значение при подключении телевизора с экраном 4:3. Автоматически заполняет широким изображением весь экран, обрезая части, которые не помещаются.
4:3	Выберите это значение при подключении телевизора с экраном 4:3. Отображает широкое изображение с полосами сверху и внизу экрана.

16:9	Выберите это значение при подключении широкоэкрannого телевизора или телевизора, поддерживающего широкоэкранный режим.
------	--

4:3 Сках

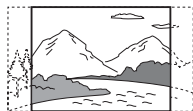

4:3



16:9



Примечания

В зависимости от DVD-диска может быть автоматически выбран режим "4:3" вместо "4:3 Сках" или наоборот.

◆ Метка ракурса

Отображение маркера ракурса, с помощью которого во время воспроизведения DVD-дисков, записанных в многокадрном режиме, можно изменять ракурсы просмотра.

<u>Вкл</u>	Отображение маркера ракурса.
Выкл	Маркер ракурса скрыт.

◆ Заставка

Заставка появляется на экране при паузе или останове проигрывателя без каких-либо действий в течение 15 минут. Заставка помогает защитить экран от повреждения (появления "призрачных" изображений). Чтобы отключить заставку, нажмите кнопку ▷.

<u>Вкл</u>	Включает функцию заставки.
<u>Выкл</u>	Отключает функцию заставки.

◆ PBC

С помощью функции управления воспроизведением (PBC) вы сможете воспроизводить интерактивные программы и программы с функциями поиска (стр. 28). Это удобно при воспроизведении дисков VIDEO CD с функцией PBC. Настройка вступает в силу после открытия и закрытия крышки диска после установки параметра.

<u>Вкл</u>	С помощью функции PBC можно управлять воспроизведением дисков VIDEO CD через экран меню.
<u>Выкл</u>	Отключение функции PBC.

◆ DivX

Отображение регистрационного кода данного проигрывателя. Для получения дополнительной информации посетите веб-узел <http://www.divx.com> в Интернете.

◆ Настр.по умол.

Возврат для всех функций их исходных заводских настроек. Внимание! Все текущие настройки будут потеряны.

Параметры звука

(Настройка Звука)

С помощью группы параметров "Настройка Звука" можно настроить звук в соответствии с условиями воспроизведения и подключения.

В окне настройки выберите "Настройка Звука". Порядок работы в окне настройки см. в разделе см. "Использование окна настройки" (стр. 45).

Параметры, установленные по умолчанию, подчеркнуты.

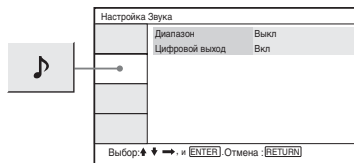

◆ Диапазон (динамическое управление диапазоном) (только DVD)

Делает звук более чистым при малой громкости, когда воспроизводится DVD-диск, поддерживающий режим "Диапазон". Эта функция воздействует на вывод звука через следующие гнезда:

- гнездо AUDIO;
- гнездо OPTICAL OUT — только если для параметра "Dolby Digital" установлено значение "D-PCM" (стр.49).

<u>Вкл</u>	Делает низкие звуки чистыми даже при малой громкости.
<u>Выкл</u>	Обычно выбирается это значение.

◆ Цифровой выход

Определяет, выводятся ли звуковые сигналы через гнездо OPTICAL OUT.

Вкл	Обычно выбирается это значение. Если выбрано "Вкл", дальнейшие настройки см. в разделе "Настройка сигнала цифрового выхода".
Выкл	Влияние цифровой схемы на аналоговую схему минимально.

Настройка сигнала цифрового выхода

Переключение метода вывода звуковых сигналов при подключении такого аудиооборудования, как AV-усилитель (приемник), подключенный через гнездо OPTICAL OUT.

Сведения о подключении см. на стр.53.

После установки "Вкл" для параметра "Цифровой выход" выберите "Dolby Digital" и "DTS".

Если подключить устройство, несовместимое с выбранным звуковым сигналом, из громкоговорителей может быть слышен громкий шум (или вообще никакого звука), который может повредить ваши уши или громкоговорители.

◆ Dolby Digital (только DVD)

Выбор типа сигнала Dolby Digital.

D-PCM	Выберите это значение, если проигрыватель подключен к аудиоустройству без встроенного декодера Dolby Digital.
Dolby Digital	Выберите это значение, если проигрыватель подключен к аудиоустройству со встроенным декодером Dolby Digital.

◆ MPEG (только DVD)

Выбор типа звукового сигнала MPEG.

PCM	Выберите это значение, если проигрыватель подключен к аудиоустройству без встроенного декодера MPEG. При воспроизведении многоканальных звуковых дорожек MPEG выводится только сигнал Front (L) и Front (R) с двух передних громкоговорителей.
MPEG	Выберите это значение, если проигрыватель подключен к аудиоустройству со встроенным декодером MPEG.

◆ DTS

Определяет, должны ли выводиться сигналы DTS.

Вкл	Выберите это значение, если проигрыватель подключен к аудиоустройству со встроенным декодером DTS.
Выкл	Выберите это значение, если проигрыватель подключен к аудиоустройству без встроенного декодера DTS.

Настройка языка экрана и звуковых дорожек

(Настройка Языков)

С помощью параметров "Настройка Языков" можно выбрать различные языки для элементов интерфейса пользователя на экране или для звуковой дорожки.

В окне настройки выберите "Настройка Языков". Порядок работы в окне настройки см. в разделе см. "Использование окна настройки" (стр. 45).

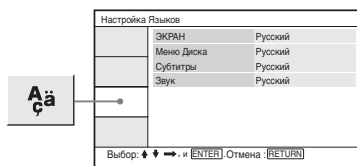

◆ ЭКРАН

Переключение языка элементов интерфейса пользователя.

◆ Меню Диска (только DVD VIDEO)

Переключение языка меню диска. Если выбрано значение "Оригинал", выбирается язык, установленный приоритетным на диске.

◆ Субтитры (только DVD VIDEO)

Переключение языка субтитров. Если выбрано "Выкл", субтитры не показываются.

◆ Звук (только DVD VIDEO)

Переключение языка звуковой дорожки.

Если выбрано значение "Оригинал", выбирается язык, установленный приоритетным на диске.

Примечания

При выборе для параметров "Меню Диска", "Субтитры" или "Звук" языка, не записанного на диске DVD VIDEO, автоматически выбирается один из записанных языков.

Параметры родительского контроля (Доступ)

Воспроизведение некоторых дисков DVD VIDEO можно ограничить с помощью функции родительского контроля.

В окне настройки выберите "Доступ". Порядок работы в окне настройки см. в разделе см. "Использование окна настройки" (стр. 45).

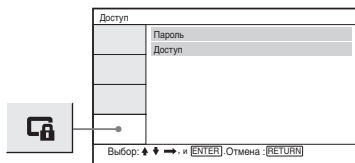

◆ Пароль

Введите или измените пароль. Установив пароль, можно ограничить воспроизведение DVD-диска, поддерживающего функцию родительского контроля. При первом обращении к параметру "Пароль" введите новый пароль (старый пароль вводить не нужно).

◆ Доступ

Чем меньше значение параметра, тем более строго ограничение. Чтобы установить родительский контроль, необходимо задать значение параметра "Пароль", поэтому сначала установите пароль.

Изменение пароля

- 1 С помощью кнопок ↑/↓ выберите "Пароль" в окне "Доступ" и нажмите кнопку ENTER.
- 2 Выберите команду "Изменение" и нажмите ENTER.
Откроется окно для ввода пароля.
- 3 Введите текущий пароль из 6 цифр в поле "Старый Пароль".
- 4 Введите новый пароль из 6 цифр в поле "Новый Пароль".
- 5 Введите новый пароль из 6 цифр еще раз в поле "Подтвердите Пароль" и нажмите кнопку ENTER для подтверждения.

Если при вводе пароля вы сделали ошибку

Перед нажатием ENTER на шаге 5 нажмите кнопку CLEAR или, нажимая кнопку ←, вернитесь в нужную позицию по одному знаку, и затем повторно введите пароль.

Установка родительского контроля (ограниченное воспроизведение) DVDVideo

- 1 С помощью кнопок \uparrow/\downarrow выберите "Доступ" в окне "Доступ" и нажмите кнопку ENTER.

Откроется окно для установки уровня ограничения воспроизведения.

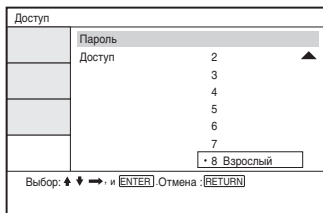

- 2 С помощью кнопок \uparrow/\downarrow выберите значение и нажмите кнопку ENTER. Чем меньше значение параметра, тем более строго ограничение. Откроется окно для ввода пароля.

- 3 С помощью кнопок с цифрами введите или повторите пароль из 6 цифр, затем нажмите ENTER.

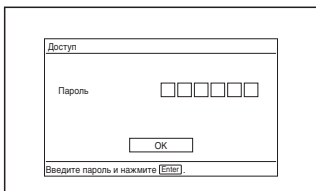

Родительский контроль будет установлен.

Чтобы воспроизвести диск, для которого установлен родительский контроль

- 1 Вставьте диск и нажмите \triangleright . Откроется окно для ввода пароля.
- 2 С помощью кнопок с цифрами введите пароль из 6 цифр, затем нажмите ENTER. Проигрыватель начнет воспроизведение.

Если вы забыли пароль

Удалите диск и повторите шаги, описанные в разделе "Изменении пароля" (стр. 51). Введите "136900" в поле "Старый Пароль" и затем введите новый пароль из 6 цифр в поля "Новый Пароль" и "Подтвердите Пароль".

Примечания

- Воспроизведение дисков, не поддерживающих функцию родительского контроля, на этом проигрывателе не может быть ограничено.
- При воспроизведении некоторых дисков может быть предложено изменить уровень родительского контроля. В этом случае введите пароль, затем измените уровень. При отмене режима возобновления воспроизведения уровень возвращается к предыдущему значению.

Подключение к другому устройству

Положения переключателя LINE SELECT (IN/OUT)

LINE SELECT IN: ввод образов или звука из внешнего устройства. Во время получения сигнала с внешнего устройства на ЖКД-экране отображается сообщение "Линия Внутри".

LINE SELECT OUT: вывод сигнала воспроизведения с данного проигрывателя на телевизор.

Примечания

- Во избежание шумов надежно подсоединяйте разъемы.
- Обратитесь к инструкциям, прилагаемым к подключаемым компонентам.
- Подключить этот проигрыватель к телевизору, не имеющему гнезда для входа видеосигнала, нельзя.
- Перед подключением каждого компонента отсоедините шнур питания.
- Подключайте проигрыватель к телевизору напрямую. Качество изображения может ухудшиться, если видеосигнал от проигрывателя передается к телевизору через видеоприставку.

Подключение к телевизору

Телевизор или монитор с гнездами для входа аудио/видеосигнала

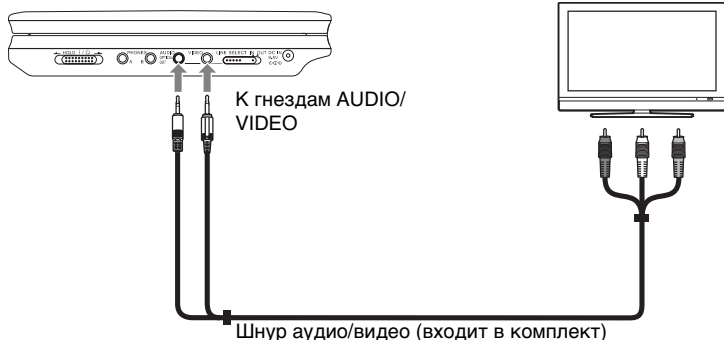

Вывод воспроизводимого сигнала на телевизор или монитор

- 1 Установите переключатель LINE SELECT на правой стенке проигрывателя в положение "OUT".

Подключение к AV-усилителю (приемнику)

Пример 1

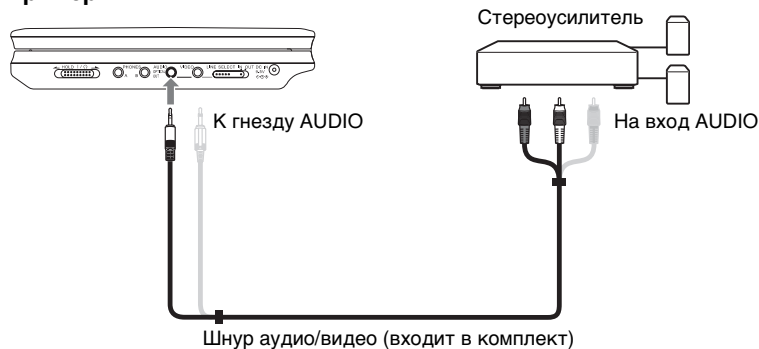

Чтобы вывести сигнал воспроизведения на AV-усилитель (приемник)

- 1 Установите переключатель LINE SELECT на правой стенке проигрывателя в положение "OUT".

* Желтый разъем используется для видеосигнала (стр. 53).

Пример 2

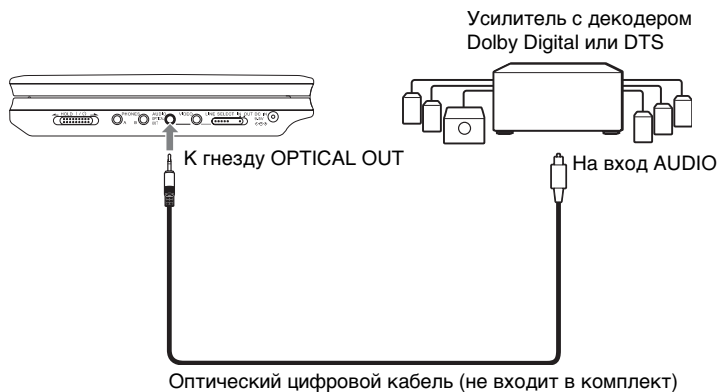

Чтобы вывести сигнал воспроизведения на AV-усилитель (приемник)

- 1 Установите переключатель LINE SELECT на правой стенке проигрывателя в положение "OUT".
- 2 В окне "Настройка Звука" для параметра "Цифровой выход" установите значение "Вкл" (стр. 48).

Подключение к видеоплееру или видеокамере



Чтобы принять воспроизводимый сигнал с видеоплеера или видеокамеры

- 1 Установите переключатель LINE SELECT на правой стенке проигрывателя в положение "IN".

Примечания

По завершении использования в такой комбинации установите переключатель LINE SELECT в положение "OUT". Если переключатель установлен в положение "IN", проигрыватель не может воспроизводить диски.

Устранение неполадок

Если при эксплуатации проигрывателя вы столкнулись с любой из следующих проблем, воспользуйтесь этим руководством, чтобы попытаться устранить проблему перед тем как обращаться в сервисную службу. Если проблема сохраняется, проконсультируйтесь с ближайшим дилером Sony (только для потребителей из США).

Электропитание

Электропитание не включается.

- ➔ Убедитесь, что шнур питания надежно подключен.
- ➔ При питании от аккумуляторной батареи убедитесь в достаточном уровне заряда батареи.

Изображение

Отсутствие или "шумность" изображения.

- ➔ Диск грязный или бракованный.
- ➔ Установлена минимальная яркость. Установите яркость в окне "Режим ЖКД" (стр. 39).
- ➔ При воспроизведении дисков установите переключатель LINE SELECT в положение "OUT". При выводе сигнала воспроизведения на другое устройство установите переключатель LINE SELECT в положение "OUT". При получении сигнала с другого устройства установите переключатель LINE SELECT в положение "IN" (стр. 53).

- ➔ Проверьте надежность подключения соединительного кабеля.
- ➔ Соединительные кабели повреждены.
- ➔ Проверьте подключение к телевизору (стр. 53) и настройте селектор каналов телевизора так, чтобы сигнал от проигрывателя появился на телеэкране.
- ➔ Проигрыватель подключен к гнездам COMPONENT VIDEO IN (Y, Pb, Pr) телевизора стандарта high-vision.
- ➔ Если вывод изображения от проигрывателя к телевизору проходит через видеоприставку или подключен к комбинации "телевизор/видеоплеер", сигнал защиты от копирования, применяемый к некоторым DVD-программам, может влиять на качество изображения.

Изображение не заполняет экран даже если в окне "Общая настройка" для параметра "Дисплей ТВ" выбрано форматное соотношение.

- ➔ Форматное соотношение диска зафиксировано на DVD-диске.

Черные точки появляются, а красные, синие, зеленые точки остаются на ЖКД-дисплее.

- ➔ Эта конструктивная особенность ЖКД-дисплеев не является неисправностью.

Звук

Звук отсутствует.

- ➔ Проигрыватель находится в режиме паузы или замедленного воспроизведения.
- ➔ Проигрыватель находится в режиме перемотки вперед или назад.
- ➔ Если при воспроизведении видеодиска Super VCD, не содержащего звуковой дорожки 2, выбрать "Стерео 1", "Лево 1" или "Право 1", никакого звука не будет слышно.
- ➔ Проверьте надежность подключения соединительного кабеля.
- ➔ Соединительный кабель поврежден.
- ➔ Проигрыватель подключен к неправильному входному гнезду на усилителе (приемнике) (стр. 54).
- ➔ Неправильно настроен вход усилителя (приемника).
- ➔ Если звуковой сигнал не поступает через гнездо OPTICAL OUT, проверьте звуковые параметры (стр. 49).

Низкая громкость звука.

- ➔ При воспроизведении некоторых DVD-дисков громкость звука низкая. Громкость звука может повыситься, если в окне "Настройка Звукa" включить (выбрать значение "Вкл") параметр "Диапазон" (стр. 48).

Эксплуатация

Не работает пульт дистанционного управления (ДУ).

- ➔ Разрядились батареи в пульте ДУ.
- ➔ Препятствия между пультом ДУ и проигрывателем.
- ➔ Слишком большое расстояние между пультом ДУ и проигрывателем.
- ➔ Пульт не направлен на датчик ДУ на проигрывателе.
- ➔ Прямой солнечный свет или сильное освещение подавляют чувствительность датчика ДУ.

При нажатии кнопок ничего не происходит.

- ➔ Переключатель I/⏻/HOLD на проигрывателе установлен в положение "HOLD" (стр. 22).

Диск не воспроизводится.

- ➔ Диск перевернут. Вставьте диск воспроизводимой стороной вниз.
- ➔ Диск установлен неправильно.
- ➔ Проигрыватель не может воспроизводить определенные диски (стр. 10).
- ➔ Не совпадают коды зон DVD-диска и проигрывателя. (стр. 11).
- ➔ В проигрывателе сконденсировалась влага (стр. 4).
- ➔ Проигрыватель не может воспроизводить записанные диски, неправильно закрытые для записи (стр. 10).
- ➔ Установлен родительский контроль. Измените этот параметр.
- ➔ Переключатель "CD/DVD USB" на левой стенке проигрывателя установлен в положение "USB".
- ➔ Переключатель LINE SELECT на правой стенке проигрывателя

установлен в положение "IN".

Проигрыватель начинает воспроизводить диск автоматически.

- ➔ На диске записана функция автозапуска.

Воспроизведение автоматически останавливается.

- ➔ При воспроизведении дисков с записанным сигналом автопаузы проигрыватель останавливает воспроизведение на точке автопаузы.

Некоторые функции, такие как стоп, поиск, сканирование, замедленное воспроизведение, повтор или воспроизведение в случайном порядке, не выполняются.

- ➔ В зависимости от диска, выполнить некоторые из этих операций может быть невозможно. Обратитесь к инструкциям, прилагаемым к соответствующим дискам.

Невозможно изменить язык звуковой дорожки.

- ➔ Попробуйте вместо кнопки прямого выбора на пульте ДУ использовать меню DVD-диска (стр. 24).
- ➔ На воспроизводимом DVD-диске не записаны многоязычные дорожки.
- ➔ На DVD-диске запрещено изменение языка звуковой дорожки.

Невозможно изменить или отключить язык субтитров.

- ➔ Попробуйте вместо кнопки прямого выбора на пульте ДУ использовать меню DVD-диска (стр. 24).
- ➔ На воспроизводимом DVD-диске не записаны многоязычные субтитры.
- ➔ На DVD-диске запрещено изменение языка субтитров.

Невозможно изменить ракурсы.

- ➔ Попробуйте вместо кнопки прямого выбора на пульте ДУ использовать меню DVD-диска (стр. 24).
- ➔ Воспроизводимый DVD-диск не записан в многоракурсном режиме.
- ➔ Ракурс можно изменить только если на экране отображается индикатор "⏏" (стр. 27).
- ➔ На DVD-диске запрещено изменение ракурса.

Невозможно воспроизвести звуковую дорожку MP3 (стр. 60).

- ➔ Диск DATA CD не записан в формате MP3, который соответствует стандарту ISO 9660 Level 1 или Joliet.
- ➔ Диск DATA DVD не записан в формате MP3, который соответствует универсальному формату дисков (UDF).
- ➔ Файл звуковой дорожки MP3 не имеет расширения .mp3.
- ➔ Данные не соответствуют формату MP3 даже при том, что имеют расширение .mp3.
- ➔ Данные не являются данными формата MPEG-1 Audio Layer III.
- ➔ Проигрыватель не может воспроизводить звуковые дорожки в формате mp3PRO.
- ➔ Звуковая дорожка MP3 повреждена.

Невозможно воспроизвести образ JPEG (стр. 60).

- ➔ Диск DATA CD не записан в формате JPEG, который соответствует стандарту ISO 9660 Level 1 или Joliet.
- ➔ Диск DATA DVD не записан в формате JPEG, который соответствует универсальному формату дисков (UDF).
- ➔ Графический файл JPEG не имеет расширение .jpeg.
- ➔ Данные не соответствуют формату JPEG даже при том, что имеют расширение .jpeg.
- ➔ Формат графического файла JPEG не соответствует стандарту DCF (стр. 60).
- ➔ Размер образа больше 3078 (ширина) × 2048 (высота) в обычном режиме или больше 3 300 000 пикселей в JPEG с прогрессивным сжатием. (Некоторые JPEG-файлы с прогрессивным сжатием не могут быть отображены даже если их размер находится в указанных пределах.)
- ➔ Графический файл JPEG поврежден.

Невозможно воспроизвести видеофайл DivX.

- ➔ Файл создан не в формате DivX.
- ➔ Файл имеет расширение, отличное от .avi или .divx.
- ➔ Диск DATA CD (видеофайл DivX)/DATA DVD (видеофайл DivX) не создан в формате DivX, соответствующем ISO 9660 Level 1 или Joliet/UDF.
- ➔ Размер видеофайла DivX больше, чем 720 (ширина) × 576 (высота).

Имена альбомов/дорожек/файлов отображаются неправильно.

- ➔ Проигрыватель может отображать только цифры и буквы. Другие символы показываются как "*".

Воспроизведение диска начинается не с начала.

- ➔ Выбран режим повтора или воспроизведения в случайном порядке (см. стр. 30 и 34).
- ➔ Вступил в силу режим возобновления воспроизведения (стр. 24).

Проигрыватель работает неправильно.

- ➔ Если нормальной работе проигрывателя мешают статическое электричество или другие факторы, отключите проигрыватель.

О звуковых дорожках MP3 и графических файлах JPEG

MP3 — это технология сжатия звука, которая отвечает спецификациям ISO/IEC для MPEG. JPEG — технология сжатия графических образов.

С помощью проигрывателя можно воспроизводить диски DATA CD/DATA DVD, содержащие звуковые дорожки MP3 или графические файлы JPEG.

Диски DATA CD и DATA DVD, которые может воспроизводить проигрыватель

Вы можете воспроизводить диски типа DATA CD (CD-ROM/CD-R/CD-RW) и DATA DVD (DVD-ROM/DVD+RW/DVD+R/DVD-RW/DVD-R), записанные в формате MP3 (MPEG-1 Audio Layer III) и JPEG .

Однако данный проигрыватель может воспроизводить только диски DATA CD, логический формат которых соответствует стандарту ISO 9660 Level 1 или Joliet, и диски DATA DVD универсального формата дисков (UDF).

Дополнительные сведения по формату записи см. в инструкциях к дисководам и программному обеспечению записи (к проигрывателю не прилагаются).

Примечания

Проигрыватель может не воспроизводить некоторые диски DATA CD/DATA DVD, созданные в формате пакетной записи или за несколько сеансов

Звуковые дорожки MP3 и графические файлы JPEG, которые может воспроизводить проигрыватель

Проигрыватель может воспроизводить следующие дорожки и файлы:

- Звуковые дорожки MP3 с расширением .mp3.
- Графические файлы JPEG с расширением .jpeг или .jpg.
- Графические файлы JPEG, соответствующие формату графических файлов DCF*.

* DCF (Design rule for Camera File system, правило разработки для файловой системы цифровых камер) — стандарты образов для цифровых камер, регулируемые JEITA (Japan Electronics and Information Technology Industries Association).

Примечания

- У файлов с расширением .jpe или .jpeг измените расширение на .jpg.
- Проигрыватель будет воспроизводить любые данные с расширением .mp3, .jpg или .jpeг даже если они не имеют формат MP3 или JPEG. При воспроизведении этих данных может создаваться громкий шум, который может повредить акустическую систему.
- Проигрыватель не поддерживает звуковые дорожки в формате mp3PRO.
- Некоторые файлы JPEG, возможно, воспроизвести не удастся.

- Прогриватель может отображать имена файлов или дорожек длиной до 14 символов. Любые символы после 14-ого символа на экране не отображаются.
- Неотображаемые символы выводятся как "*".
- Для некоторых дисков имя файла или дорожки, которое не может быть отображено, выводится как "*".
- Нельзя правильно отобразить имена файлов на дисках CD-R/CD-RW, записанные в файловой системе UDF.
- При воспроизведении звуковой дорожки MP3, записанной в режиме VBR, нельзя правильно отобразить скорость передачи данных.
- В зависимости от условий записи диска общее количество распознаваемых файлов, дорожек и альбомов может быть меньше 648.
- В списке альбомов отображается только название альбома, воспроизводимого в данный момент. Любой альбом, расположенный уровнем выше, отображается как "\.\\".

О порядке воспроизведения альбомов, дорожек и файлов

Дорожки и файлы в пределах альбома воспроизводятся в порядке записи файлов на носителе (диски CD-R и другие).

Совет

Так как для того, чтобы начать воспроизведение диска со сложной структурой (многими деревьями) требуется больше времени, рекомендуется создавать альбомы, содержащие не более двух деревьев.

Примечания

- Прогриватель может распознать до 299 альбомов (включая альбомы, не содержащие звуковых дорожек MP3 и графических файлов JPEG). Прогриватель не будет воспроизводить альбомы после 299-го альбома.
- Прогриватель может распознать в сумме до 648 файлов, дорожек и альбомов. Прогриватель не будет воспроизводить элементы после 648-го файла, дорожки или альбома.

Технические характеристики

Система

Лазер: полупроводниковый лазер
Формат сигнала: PAL (NTSC)

Звуковые характеристики

Частотная характеристика: DVD
VIDEO (PCM 48 КГц): от 20 Гц до
22 КГц/
CD: от 20 Гц до 20 КГц

Гармонические искажения: 0,01 %

Динамический диапазон: DVD
VIDEO: 90 дБ/
CD: 90 дБ

Коэффициент детонации: меньше
обнаруживаемого значения
(±0,001% на пиковый Вт)

Входы/выходы

VIDEO (вход/выход видеосигнала):
MiniJack (1)
Output 1.0 V_{p-p}/75 Ом

**AUDIO (вход/выход звука)/
OPTICAL OUT (оптический
выход):**
Комбинированное гнездо стерео
miniJack/оптический miniJack (1)
Output 2.0 V_{rms}/47 КОм
Рекомендуется применять
нагрузку с полным
сопротивлением более 47 КОм

PHONES (наушники) A/B:
стерео miniJack (2)

Жидкокристаллический дисплей

Размер панели: 7" (диагональ)

Управляющая система: активная
TFT-матрица

Разрешение: 480 × 234 (коэффициент
эффективных пикселей:
более 99,99%)

Общие

Требования к электропитанию:

9,5 В постоянного тока (адаптер
переменного тока/адаптер
питания от автомобильного
аккумулятора)
7,4 В постоянного тока
(аккумуляторная батарея)

Потребляемая мощность

**(воспроизведение дисков DVD
VIDEO):**

18 Вт (при использовании с
аккумуляторной батареей)
7 Вт (при использовании без
аккумуляторной батареи, с
наушниками)

Размеры (приблизительно):

190×31.5×149.5 мм (ширина/
высота/глубина), включая
выступающие элементы

Масса (приблизительно): 730 кг

Диапазон рабочих температур: 5 °C
– 35 °C

**Относительная влажность при
эксплуатации:** 25 % – 80 %

Адаптер переменного тока: 100-
240 В переменного тока, 50/60 Гц

**Адаптер питания от
автомобильного аккумулятора:**
12 В постоянного тока

Комплектующие

См. стр. 13.

Указанные характеристики и
конструкция могут быть изменены
без предварительного уведомления.

Расположение компонентов и органов управления

Дополнительные сведения см. на страницах, указанных в круглых скобках.

Вид сверху

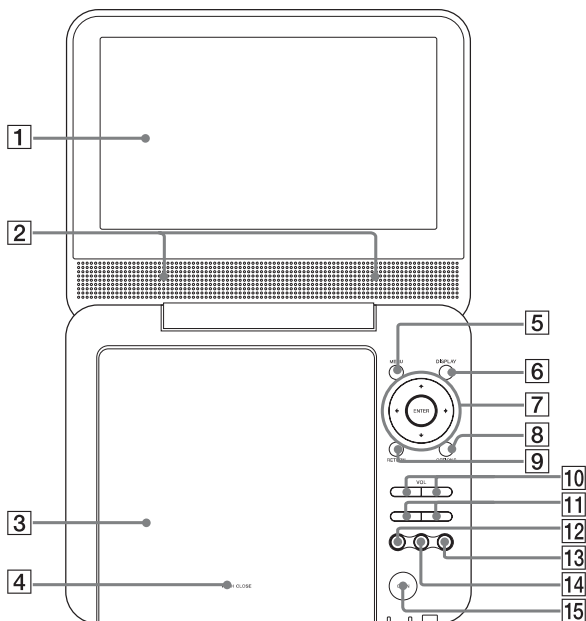

- | | |
|--|---|
| 1 ЖКД-панель | 9 Кнопка RETURN (29) |
| 2 Громкоговоритель (22) | 10 Кнопка VOL-/+ (громкость звука) |
| 3 Крышка диска (21) | 11 Кнопки ◀▶ (предыдущий/следующий) (23) |
| 4 Защелка PUSH CLOSE (21) | 12 Кнопка ▷ (воспроизведение) (21) |
| 5 Кнопка MENU (24) | 13 Кнопка ■ (стоп) (22) |
| 6 Кнопка DISPLAY (29) | 14 Кнопка (пауза) (23) |
| 7 Кнопки ←/↑/↓/→, кнопка ENTER (24) | 15 Кнопка OPEN (21) |
| 8 Кнопка OPTIONS (32) | |

Вид спереди

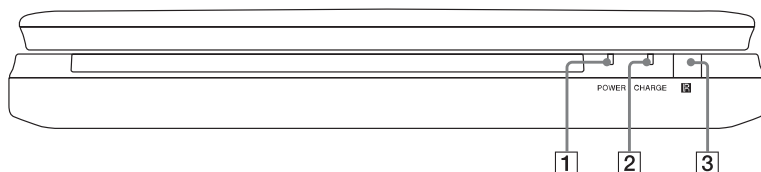

- 1 Индикатор электропитания POWER (21)
- 2 Индикатор зарядки CHARGE (17)
- 3  (датчик дистанционного управления) (13)

Вид слева

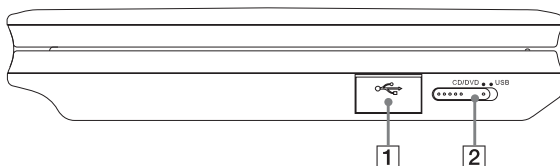

- 1 Гнездо USB (35)
- 2 Переключатель CD/DVD USB (21)

Вид справа

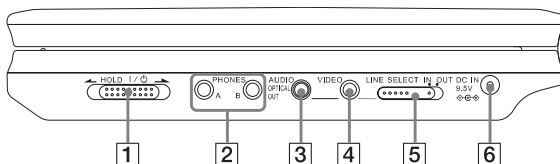

- 1 Переключатель  (вкл./ждущий режим)/HOLD (21)
- 2 Гнездо PHONES (наушники) A, B
- 3 Гнездо AUDIO (вход/выход) / гнездо OPTICAL OUT (оптический выход) (53, 54)
- 4 Гнездо VIDEO (вход/выход) (53)
- 5 Переключатель LINE SELECT (IN/OUT) (21)
- 6 Гнездо DC IN 9.5V (вход адаптера переменного тока) (14)

Пульт дистанционного управления

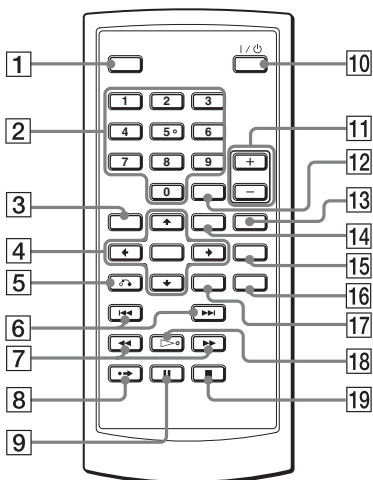

- 1 Кнопка DISPLAY (29)
- 2 Кнопки ввода цифр (24)*
- 3 Кнопка TOP MENU (24)
- 4 Кнопки \leftarrow / \uparrow / \downarrow / \rightarrow , кнопка ENTER (24)
- 5 Кнопка \curvearrowright RETURN (29)
- 6 Кнопки $\leftarrow\leftarrow$ / $\rightarrow\rightarrow$ (предыдущий/следующий) (23)
- 7 Кнопки \leftarrow / \rightarrow (сканирование/замедленное воспроизведение) (32)
- 8 Кнопка \rightarrow (мгновенное продвижение) (23)
- 9 Кнопка \parallel (пауза) (23)
- 10 Кнопка \mathcal{I}/\mathcal{O} (вкл./ждущий режим) (21)
- 11 Кнопки VOL +/- (громкость звука)
- 12 Кнопка CLEAR (51)
- 13 Кнопка AUDIO (25)*
- 14 Кнопка MENU (24)
- 15 Кнопка SUBTITLE (26)
- 16 Кнопка ANGLE (27)
- 17 Кнопка OPTIONS (32)
- 18 Кнопка \blacktriangleright (воспроизведение) (21)*
- 19 Кнопка \blacksquare (стоп) (22)

* При управлении проигрывателем в качестве базы можно использовать тактильную точку. Тактильная точка нанесена на кнопку 5.

Указатель

Р

Ракурс 27

Э

Экран

- Окно параметров воспроизведения 29
- Окно настройки 45

Числовые

- 16:9 47
- 4:3 Letter Box 47
- 4:3 Pan Scan 47

Ж

- Главное меню 24
- Аккумулятор 13
- Альбом 61
- Возобновление 24
- Воспроизведение PBC 28
- Audio DRC 48
- Audio Setup 48

З

- Заставка 48
- Звук 25, 50
- DATA CD 9, 43, 60
- DATA DVD 9, 43, 60
- DivX® 41, 43
- Dolby Digital 25, 49
- DTS 25, 49
- DVD 9, 21
- DVD+RW 9
- DVD-RW 9, 27

Л

- Компакт-диск 10, 21
- Используемые диски 10
- General Setup 47

П

- Перемотка вперед 32
 - Перемотка назад 32
 - Обращение с дисками 3
 - Медленное воспроизведение 33
 - Меню диска 50
 - Меню DVD-диска 24
 - Настройка 45
 - Окно настройки 45
 - Подключение 53
 - Повтор
 - CD/VIDEO CD 34
 - DVD 30
 - Повторное воспроизведение 30, 34
 - Поиск 32
 - Пульт дистанционного управления 13, 65
 - JPEG 9, 60
- ## К
- Language Setup 50
 - MP3 9, 60

С

- Слайд-шоу 38
- Сканирование 32
- Субтитр 50

Ш

- Цифровой вывод 49
- Устранение неполадок 56
- OPTICAL OUT 49
- Original 27
- OSD (On-Screen Display) 50
- Play List 27

Я

- TV Display 47

Ь

- VIDEO CD 9, 12, 21

