

Руководство пользователя

A200

Авторские права

© 2007 Авторские права принадлежат корпорации TOSHIBA. Все права защищены. В соответствии с законодательством об охране авторских прав настоящее руководство не подлежит воспроизведению в каком-либо виде без предварительного письменного разрешения корпорации TOSHIBA. В отношении использования изложенной здесь информации не признается какая-либо ответственность в рамках патентного законодательства.

Руководство пользователя портативного персонального компьютера A200

Издание первое, март 2007 г.

Охраняемые авторским правом произведения, включая музыкальные, видеоматериалы, компьютерные программы и т. п., находятся под защитой законодательства об охране авторских прав.

Воспроизведение охраняемых авторским правом материалов допускается исключительно для личного пользования. Копирование (включая изменение формата данных) и изменение материалов, их передача и сетевая рассылка без разрешения владельца авторских прав являются нарушением законодательства об охране авторских прав и личных прав и подлежат преследованию в порядке гражданского или уголовного судопроизводства. При копировании материалов, охраняемых авторским правом, и других действиях с ними соблюдайте законы об авторских правах. Обратите внимание на то, что использование функций переключения режима экрана (например, широкоэкранного режима или режима масштабирования) для демонстрации изображений или видеозаписей с увеличением в общественных местах с целью получения прибыли может привести к нарушению законодательства об охране авторских прав.

Отказ от ответственности

Данное руководство прошло проверку на достоверность и точность. Содержащиеся в нем указания и описания признаны верными для портативных персональных компьютеров серии A200 на момент подготовки данного руководства к выходу в свет. При этом в последующие модели компьютеров и руководства к ним возможно внесение изменений без предварительного уведомления. Корпорация TOSHIBA не несет никакой ответственности за прямой или косвенный ущерб, возникший в результате погрешностей, упущений или несоответствий между компьютером и руководством к нему.

Товарные знаки

Обозначение IBM является зарегистрированным товарным знаком, а обозначения IBM PC, OS/2 и PS/2 – товарными знаками корпорации International Business Machines.

Обозначения Celeron, Intel, Intel SpeedStep и Pentium являются товарными знаками, либо зарегистрированными товарными знаками, принадлежащими корпорации Intel или ее дочерним предприятиям на территории США и других стран.

MS-DOS, Microsoft, Windows и DirectX являются зарегистрированными товарными знаками, а Windows Vista – товарным знаком корпорации Microsoft.

Обозначение Centronics является зарегистрированным товарным знаком корпорации Centronics Data Computer. Photo CD является товарным знаком компании Eastman Kodak.

Товарный знак Bluetooth, принадлежащий ее владельцу, используется корпорацией TOSHIBA по лицензии.

Обозначение iLINK является товарным знаком корпорации Sony.

В данном руководстве могут встречаться неперечисленные выше торговые марки, в том числе зарегистрированные.

Уведомление корпорации Macrovision о лицензировании

В данном изделии применена технология защиты авторским прав, которая, в свою очередь, защищена рядом зарегистрированных в США патентов и другими способами защиты интеллектуальной собственности, принадлежащей компании Macrovision и другим правообладателям. Всякое использование вышеупомянутой технологии защиты авторских прав допускается лишь с согласия корпорации Macrovision и исключительно для применения в бытовых условиях, либо с другими ограничениями, если на иное не получено согласие корпорации Macrovision. Запрещается восстановление структурной схемы и алгоритма работы данного программного обеспечения по его исходным текстам, а равно и его обратное ассемблирование.

Техника безопасности

Безопасность вас самих и вашего компьютера зависит от соблюдения изложенных далее мер предосторожности.

Пользуясь компьютером...



Избегайте прямого контакта с нижней панелью портативного компьютера, длительное время находящегося в рабочем состоянии. Продолжительная работа может привести к серьезному нагреву нижней панели компьютера, и тогда ее длительное соприкосновение с кожей вызовет ощущения дискомфорта или даже ожог.

- Не пытайтесь самостоятельно заняться обслуживанием компьютера. Скрупулезно соблюдайте указания по установке.
- Не носите батарейный источник питания в кармане, дамской сумочке или иных местах, где могут оказаться металлические предметы (например, ключи от машины), способные замкнуть контакты батареи. Короткое замыкание может вызвать резкий перегрев, чреватый ожогами.
- Следите за отсутствием каких-либо предметов поверх шнура питания адаптера переменного тока, а также за тем, чтобы о шнур нельзя было споткнуться или наступить на него.
- При работе компьютера от сети или зарядке батарейного источника питания поместите адаптер переменного тока в проветриваемом месте, например, на крышке рабочего стола или на полу. Не закрывайте адаптер бумагами или другими предметами, способными перекрыть вентиляцию; не пользуйтесь адаптером, находящимся в переносной сумке.
- Пользуйтесь только теми адаптерами переменного тока и батарейными источниками питания, которые утверждены для данного компьютера. Применение батареи или адаптера другой модели чревато возгоранием или взрывом.
- Прежде чем подключить компьютер к сетевому источнику питания, убедитесь, что номинальное напряжение адаптера переменного тока соответствует параметрам данного источника.

В большинстве стран Северной и Южной Америки и некоторых странах Дальнего Востока (например, на Тайване) параметры сетевого питания составляют 115 В/60 Гц.

На востоке Японии указанные параметры составляют 100 В/50 Гц, на западе Японии – 100 В/60 Гц.

В большинстве стран Европы, Ближнего и Дальнего Востока они составляют 230 В/50 Гц.
- Если вы подключаете адаптер переменного тока через удлинитель, имейте в виду, что совокупная линейная нагрузка всех подключенных к нему приборов не должна превышать максимально допустимую нагрузку на удлинитель.
- Во избежание поражения током не подключайте и не отключайте какие-либо кабели, не выполняйте каких-либо действий по обслуживанию или изменению конфигурации аппарата во время грозы.
- Собираясь работать на компьютере, установите его на ровную, горизонтальную поверхность.
- Не сжигайте использованные батареи. Они могут взорваться. Информацию о правилах утилизации отработанных материалов можно получить у местных компетентных органов.

- В дороге не сдавайте компьютер в багаж. Компьютер можно сдавать на проверку через рентгеновское устройство обеспечения безопасности, но ни в коем случае не через детектор металлических предметов. Проверка ваш компьютер вручную, сотрудники службы безопасности или таможи могут вас попросить включить его, на этот случай следует иметь под рукой батарейный источник питания.
- Перевозка компьютер со снятым жестким диском, заверните диск в токоизолирующий материал (например, ткань или бумагу). На случай проверки диска вручную приготовьтесь установить его в компьютер. Жесткий диск можно сдавать на проверку через рентгеновское устройство обеспечения безопасности, но ни в коем случае не через детектор металлических предметов.
- В дороге не помещайте компьютер в верхние багажные отсеки, откуда он может выпасть. Не роняйте компьютер, не подвергайте его ударам и иному сильному механическому воздействию.
- Обеспечьте защиту компьютера, батарейного источника питания и жесткого диска от таких неблагоприятных внешних условий, как, например, грязь, пыль, загрязнение пищей или жидкостью, высокая или низкая температура, длительное пребывание под солнечными лучами.
- Перемещение компьютера, сопряженное с резкими перепадами температур и/или влажности, чревато образованием конденсата как снаружи, так и внутри аппарата. Во избежание повреждения компьютера не пользуйтесь им, пока влага не испарится.
- Отсоединяйте шнур питания, взявшись за его штепсель или за кольцо, снимающее натяжение, но не за сам шнур. Вытаскивая штепсель из розетки, держите его прямо во избежание сгиба контактных штырей. Подключая шнур к розетке, следите за правильной ориентацией и выравниванием контактных штырей.
- Приступая к чистке компьютера, выключите его, отключите от сети, снимите батарейный источник питания.
- Компоненты компьютера требуют осторожного обращения с ними. Такие компоненты, как, например, модули памяти, следует брать за края, но ни в коем случае не за контакты.



Пользуясь телефонным оборудованием с подключением его к компьютеру, во избежание возгорания, поражения током и телесных повреждений соблюдайте некоторые элементарные меры предосторожности, в том числе изложенные ниже:

- Не пользуйтесь аппаратом вблизи воды, в частности, у ванны, раковины, кухонной мойки или резервуара стиральной машины, а также в помещении с мокрым полом или возле плавательного бассейна.
- Не пользуйтесь телефонным аппаратом (за исключением беспроводного) во время грозы, когда есть пусть даже небольшой риск поражения молнией.
- Не пользуйтесь телефонным аппаратом вблизи места, где произошла утечка газа, даже для того, чтобы сообщить о такой утечке.

- Пользуйтесь только тем шнуром питания, который указан в данном руководстве.
- Заменяйте батарейный источник питания только на точно такую же его модель, либо ее аналог, рекомендованный изготовителем.
- Утилизация батарейных источников питания производится согласно указаниям изготовителя.
- Во избежание возгорания пользуйтесь только линейным телекоммуникационным шнуром № 26 AWG или более габаритным.



Используйте только входящий в комплект поставки компьютера или дополнительный батарейный источник питания. Применение неподходящего батарейного источника питания чревато выходом компьютера из строя.

В таких случаях корпорация TOSHIBA снимает с себя всякую ответственность за понесенный ущерб.

Заявление о соответствии стандартам ЕС



Компания TOSHIBA заявляет о соответствии изделия A200 требованиям указанных далее стандартов:

Согласно соответствующим европейским директивам (Директиве 89/336/ЕЕС об электромагнитной совместимости для портативного компьютера и его принадлежностей, включая адаптер переменного тока, Директиве 99/5/ЕЕС о технических требованиях к установленному радио- и телекоммуникационному оборудованию для встроенных устройств связи и Директиве 73/23/ЕЕС об оборудовании низкого напряжения для адаптера переменного тока) данное изделие снабжено маркировкой СЕ.

Ответственность за маркировку данного изделия несет компания TOSHIBA EUROPE GmbH, Hammfelddamm 8, 41460 Neuss, Germany, тел. +49-(0)-2131-158-01.

Копию Заявления о соответствии стандартам ЕС можно найти на веб-сайте <http://epps.toshiba-teg.com>.

Конструкция данного изделия и принадлежностей, входящих в его комплектацию, разработана в строгом соответствии с требованиями электромагнитной совместимости (Electromagnetic compatibility, сокращенно EMC) и стандартами безопасности. Однако компания TOSHIBA не может гарантировать соблюдение упомянутых стандартов EMC в случае подключения или применения дополнительных компонентов или кабелей сторонних изготовителей или поставщиков. Во избежание возникновения проблем с электромагнитной совместимостью рекомендуем соблюдать следующие правила:

- Подключать или использовать только те дополнительные компоненты, которые снабжены маркировкой СЕ.
- Применять только высококачественные экранированные кабели.

Изложенная далее информация предназначена только для стран-членов ЕС:

Приведенный здесь символ указывает на то, что с данным изделием нельзя обращаться как с бытовым мусором. Просим обеспечить утилизацию данного изделия надлежащим образом, поскольку обращение с ним как с обычным бытовым мусором чревато загрязнением окружающей среды и нанесением ущерба здоровью людей. За подробной информацией о порядке вторичной переработки данного изделия обращайтесь к местным властям, в муниципальную службу, ответственную за вывоз мусора, либо по месту приобретения данного изделия.



Присутствие или отсутствие приведенного здесь символа зависит от страны и региона приобретения изделия.

Меры предосторожности при обращении с приводом оптических носителей

Компьютер A200 оснащается одним из перечисленных далее приводов: DVD-ROM, CD-RW/DVD-ROM или DVD Super Multi (+-R DL).



- В дисковом оптических дисков применяется лазерная система. Для того, чтобы обеспечить правильное использование изделия, внимательно прочтите инструкции по мерам безопасности и сохраните их для дальнейшего использования. Если изделие нуждается в обслуживании, обратитесь в сертифицированный сервисный центр.
- Применение средств управления, регулировка или выполнение операций иным образом, нежели это указано в руководстве, может привести к опасному воздействию излучения.
- Во избежание непосредственного контакта с лучом лазера не предпринимайте попыток вскрыть корпус устройства.

Привод оптических носителей, используемый в настоящем компьютере, оснащен лазерным устройством. К поверхности привода прикреплена приведенная далее классификационная табличка:

ЛАЗЕРНОЕ УСТРОЙСТВО 1-ГО КЛАССА
 LASER KLASSE 1
 LUOKAN 1 LASERLAITE
 APPAREIL A LASER DE CLASSE 1
 KLASS 1 LASER APPARAT

CLASS 1 LASER PRODUCT
LASER KLASSE 1 PRODUKT
TO EN 60825-1
クラス1レーザ製品

CLASS 1 LASER PRODUCT
LASERSCHUTZKLASSE 1
PRODUKT
TO EN60825

ADVERSEL: USYNLIG
LASERSTRÅLING VED ÅBNING,
NÅR SIKKERHEDSAF-BRYDER
ER UDE AF FUNKTION.
UNDGA UDSÆTTELSE FOR
STRÅLING

Привод, снабженный приведенной выше табличкой, сертифицирован изготовителем на соответствие требованиям, предъявляемым к лазерным устройствам на момент изготовления привода, согласно статье 21 Свода федеральных нормативных актов, утвержденного Министерством здравоохранения и гуманитарного обслуживания США, а также Управлением санитарного надзора за качеством пищевых продуктов и медикаментов.

В остальных странах привод сертифицируется на соответствие требованиям документов IEC 825 и EN60825 в отношении лазерных устройств 1 класса.

В зависимости от модели данный компьютер снабжен одним из приведенных далее приводов оптических носителей:

Изготовитель	Тип
TOSHIBA Samsung	CD-RW/DVD ROM TS-L-462D
Teac	CD-RW/DVD ROM DW-224E
Pioneer	Дисковод DVD Super Multi \pm R с возможностью двухсторонней записи DVR-K17
TOSHIBA Samsung	Дисковод DVD Super Multi \pm R с возможностью двухсторонней записи TS-L632
HITACHI	Дисковод DVD Super Multi \pm R с возможностью двухсторонней записи GSA-T20N
Panasonic	Дисковод DVD Super Multi \pm R с возможностью двухсторонней записи UJ-850U
Teac	Дисковод DVD Super Multi \pm R с возможностью двухсторонней записи DV-W28EC

Замечания по модемной связи

Заявление о соответствии

Данное оборудование утверждено [по решению Европейской комиссии «CTR21»] для одностороннего подключения к телефонным коммутируемым сетям общего пользования на территории всех стран Западной Европы.

Однако из-за различий между отдельными телефонными сетями общего пользования, существующими в разных странах и регионах, упомянутая сертификация не гарантирует успешной работы оборудования в любой точке подключения к таким сетям.

При возникновении затруднений в первую очередь обратитесь к поставщику оборудования.

Заявление о совместимости с сетями

Данное изделие совместимо с перечисленными далее сетями и предназначено для работы с ними. Оборудование прошло тестирование и было признано соответствующим дополнительным требованиям, изложенным в документе EG 201 121.

Германия	ATAAB AN005, AN006, AN007, AN009, AN010, а также DE03, 04, 05, 08, 09, 12, 14, 17
Греция	ATAAB AN005, AN006, а также GR01, 02, 03, 04
Португалия	ATAAB AN001, 005, 006, 007, 011, а также P03, 04, 08, 10
Испания	ATAAB AN005, 007, 012 и ES01
Швейцария	ATAAB AN002
Норвегия	ATAAB AN002, 005, 007 а также NO 01, 02
Все прочие страны и регионы	ATAAB AN003, 004

Каждая сеть предъявляет особые требования к настройкам переключателей и установке программного обеспечения. Дополнительную информацию см в соответствующих разделах руководства пользователя.

Функция сигнала отбоя (с повторным вызовом через определенный промежуток времени) предполагает отдельную сертификацию в каждой стране. Поскольку данная функция не прошла тестирование на соответствие требованиям, различным в разных странах, никаких гарантий ее успешного действия в сетях той или иной страны предоставлено быть не может.

Меры предосторожности общего характера

При разработке компьютеров корпорация TOSHIBA руководствуется оптимальными требованиями к безопасности, стремлением свести к минимуму напряжение пользователя при работе с оборудованием, портативность которого не должна сказываться на его характеристиках. В свою очередь, пользователь должен соблюдать определенные меры предосторожности, чтобы снизить риск травматизма или повреждения компьютера.

Настоятельно рекомендуем ознакомиться с изложенными далее мерами предосторожности общего характера и обращать внимание на предостережения, встречающиеся в тексте данного руководства.

Создание обстановки, благоприятной для компьютера

Разместите компьютер на плоской поверхности, достаточно просторной как для него, так и для других предметов, которые могут вам понадобиться, например, принтера.

Оставьте вокруг компьютера и другого оборудования достаточно места для обеспечения надлежащей вентиляции во избежание перегрева.

Чтобы компьютер всегда сохранял работоспособность, оберегайте рабочее место от:

- пыли, влаги, прямого солнечного света;
- оборудования, создающего сильное электромагнитное поле, в частности, стереодинамиков (речь идет не о колонках, подключаемых к компьютеру) или громкоговорителей;
- резких скачков температуры или влажности, а также от источников таких перемен, например, кондиционеров или обогревателей;
- жары, мороза, избыточной влажности.
- жидкостей и едких химикатов.

Травмы, вызванные перенапряжением

Внимательно ознакомьтесь с *Руководством по безопасной и удобной работе*. В нем рассказывается о том, как избежать перенапряжения рук и запястий при интенсивной работе на клавиатуре. Сведения об организации рабочего места, соблюдении требований к осанке и освещению, способствующих снижению физического напряжения, изложены также в Главе 3, *Приступаем к работе*.

Травмы, вызванные перегревом

- Избегайте продолжительного соприкосновения с компьютером. Длительная эксплуатация аппарата может привести к интенсивному нагреванию его поверхности. Если до нее просто дотронуться, температура может показаться невысокой, однако продолжительный физический контакт с компьютером (когда он, например, лежит на коленях, либо руки долго лежат на упоре для запястий) чреват легким ожогом кожи.
- При длительной эксплуатации компьютера избегайте соприкосновения с металлической пластиной, прикрывающей порты интерфейса, из-за ее возможного нагрева.
- В процессе эксплуатации возможно нагревание поверхности адаптера переменного тока, что признаком его неисправности не является. При транспортировке адаптера переменного тока сначала отключите его и дайте ему остыть.
- Не размещайте адаптер переменного тока на поверхности, чувствительной к нагреву, во избежание ее повреждения.

Повреждения в результате давления или ударов

Не подвергайте компьютер давлению и сильным ударам любого рода во избежание повреждения его компонентов и утраты работоспособности.

Мобильные телефоны

Имейте в виду, что мобильные телефоны могут создавать помехи работе звуковой системы. Работе компьютера они никак не мешают, в то же время рекомендуется пользоваться мобильным телефоном на расстоянии не менее 30 см от компьютера.

Руководство по безопасной и удобной работе

В Руководстве по безопасной и удобной работе изложена важная информация о безопасной и правильной эксплуатации компьютера. Не забудьте ознакомиться с его содержанием, приступая к работе на компьютере.

Содержание

<i>Глава 1</i>	Функциональные возможности модели A200	
	Функциональные возможности	1-1
	Особые функции компьютера	1-8
	Пакет дополнительных средств TOSHIBA	1-10
	Утилиты и приложения	1-11
	Дополнительные устройства	1-13
<i>Глава 2</i>	Путеводитель по компьютеру	
	Вид спереди с закрытым дисплеем	2-1
	Вид справа	2-3
	Вид слева	2-4
	Вид сзади	2-6
	Вид снизу	2-6
	Вид спереди с открытым дисплеем	2-8
	Индикаторы клавиатуры	2-10
	Привод оптических носителей	2-11
	Адаптер переменного тока	2-13
<i>Глава 3</i>	Приступаем к работе	
	Подключаем адаптер переменного тока	3-1
	Открытие дисплея	3-3
	Включение питания	3-3
	Первая загрузка компьютера	3-4
	Отключаем питание	3-4
	Перезагрузка компьютера	3-8
	Утилита System Recovery Options	3-8
	Восстанавливаем предустановленное программное обеспечение с помощью диска-реаниматора	3-9

Глава 4	Изучаем основы	
	Работа с сенсорным / двухрежимным планшетом	4-1
	Функции двухрежимного планшета (двухрежимный планшет поставляется только с некоторыми моделями)	4-2
	Работа с веб-камерой	4-4
	Применение встроенного модема	4-6
	Локальная сеть	4-10
	Беспроводная локальная сеть	4-11
	Применение приводов оптических дисков	4-14
	Запись компакт-дисков с применением дисководов DVD Super Multi, поддерживающего запись на двухслойные диски	4-19
	Работа с программой Ulead DVD MovieFactory® for TOSHIBA	4-24
	Программа TOSHIBA Disc Creator	4-26
	Уход за носителями	4-28
	Дискеты	4-28
	Гнездо вывода изображения на ТВ	4-29
	Настройка нескольких дисплеев	4-29
	Чистка компьютера	4-30
	Перемещение компьютера	4-30
Глава 5	Клавиатура	
	Буквенно-цифровые клавиши	5-1
	Функциональные клавиши F1–F12	5-2
	Программируемые клавиши: комбинации с клавишей Fn	5-2
	«Горячие» клавиши	5-3
	Специальные клавиши операционной системы Windows	5-4
	Дополнительный сегмент клавиатуры	5-4
	Ввод символов ASCII	5-7
Глава 6	Питание и режимы включения питания	
	Условия электропитания	6-1
	Индикаторы питания	6-2
	Типы батарей	6-3
	Правила обращения и ухода за батарейным источником питания	6-5
	Замена батарейного источника питания	6-12
	Утилита TOSHIBA Password	6-14
	Режимы питания	6-15
	Включение или отключение питания при открытии или закрытии панели дисплея	6-16
	Автоматический переход системы в режим сна или спящий режим	6-16

<i>Глава 7</i>	Утилита HW Setup	
	Доступ к утилите HW Setup	7-1
	Окно утилиты HW Setup	7-1
<i>Глава 8</i>	Дополнительные устройства	
	Разъем для карт памяти Express Card	8-2
	Карты памяти SD / SDHC / MMC / MS / MS Pro / xD	8-3
	Наращивание емкости памяти	8-6
	Дополнительный батарейный источник питания	8-9
	Дополнительный адаптер переменного тока	8-9
	Зарядное устройство для батареи	8-9
	Внешний монитор	8-10
	Телевизор	8-10
	Порт i.LINK (IEEE1394)	8-16
	Защитный замок-блокиратор	8-17
<i>Глава 9</i>	Поиск и устранение неисправностей	
	Порядок устранения неполадок	9-1
	Проверка оборудования и системы	9-3
	Поддержка корпорации TOSHIBA	9-18
<i>Глава 10</i>	Отказ от ответственности	
	Процессор	10-1
	Память (основная системная)	10-2
	Срок службы батареи:	10-3
	Емкость жесткого диска:	10-3
	ЖКД	10-3
	Графический процессор	10-3
	Беспроводная локальная сеть	10-4
	Неприменяемые значки	10-4
	Защита от копирования	10-4
	Иллюстрации	10-4
	Яркость ЖКД и перенапряжение органов зрения	10-4
<i>Приложение А</i>	Технические характеристики	
<i>Приложение В</i>	Режимы вывода изображения на дисплей	
<i>Приложение С</i>	Шнур питания переменного тока и розетки	
<i>Приложение D</i>	В случае похищения компьютера	
	Словарь специальных терминов	

Предисловие

Поздравляем с покупкой компьютера A200! Этот мощный портативный компьютер обладает большими возможностями расширения, в том числе путем подключения мультимедийных устройств, и предназначен для многолетней надежной и продуктивной работы.

Данное руководство содержит сведения о настройке компьютера A200 и начале работы с ним. Здесь также содержится подробная информация о настройке компьютера, основных операциях, уходе, подключении дополнительных устройств и устранении неполадок.

Если вы – новичок в мире компьютеров или незнакомы с портативными аппаратами, сначала прочтите главы *Функциональные возможности модели A200* и *Путеводитель по компьютеру*, чтобы освоиться с его функциями, компонентами и принадлежностями. После этого ознакомьтесь с пошаговыми указаниями по настройке вашего компьютера, изложенными в главе *Приступаем к работе*.

Если же вы – опытный пользователь, ознакомьтесь с принципами организации руководства, изложенными в предисловии, а затем просмотрите само руководство. Не забудьте ознакомиться с разделом *Особые функции компьютера* главы *Функциональные возможности модели A200*, где рассказывается об уникальных особенностях данного аппарата.

Содержание руководства

Руководство состоит из десяти глав, четырех приложений и словаря специальных терминов.

Глава 1 *Функциональные возможности модели A200* содержит обзор особых функций, утилит и дополнительных устройств компьютера.

В главе 2 *Путеводитель по компьютеру* рассказывается о расположении его компонентов и коротко – об их функциях.

Глава 3 *Приступаем к работе* представляет собой краткий рассказ о подготовке компьютера к работе, а также содержит ряд рекомендаций о технике безопасности и об организации рабочего места. Не забудьте ознакомиться с разделами, посвященными настройке операционной системы и восстановлению предустановленного программного обеспечения.

В главе 4 *Изучаем основы* рассказывается о том, как пользоваться сенсорным / двухрежимным планшетом, приводами оптических носителей, встроенным модемом, сетевым адаптером и беспроводным сетевым адаптером. Здесь же содержатся рекомендации по уходу за компьютером, дискетами и дисками DVD/CD-ROM.

В главе 5 *Клавиатура*, описываются специальные функции клавиатуры, в том числе ее дополнительного сегмента и «горячих» клавиш.

Глава 6 *Питание и режимы включения питания* подробно рассказывает о ресурсах электропитания компьютера.

Глава 7 *Утилита HW Setup* ознакомит вас с программой настройки аппаратных средств TOSHIBA Hardware Setup.

В главе 8 *Дополнительные устройства* рассказывается об имеющихся в продаже дополнительных аппаратных средствах.

В главе 9 *Поиск и устранение неисправностей* содержатся полезные сведения о выполнении ряда диагностических тестов, а также сведения о порядке действий по устранению неисправностей компьютера.

В главе 10 *Отказ от ответственности* изложены замечания относительно технических характеристик различных компонентов компьютера.

Приложения содержат описание технических характеристик компьютера.

Словарь специальных терминов включает в себя определения распространенных компьютерных терминов и список встречающихся в тексте сокращений.

Обозначения

Для того чтобы привлечь внимание к тем или иным терминам и действиям, в руководстве используется ряд условных обозначений.

Сокращения

При упоминании впервые, а также при необходимости разъяснить значение того или иного сокращения оно приводится в скобках вслед за развернутым вариантом. Например, постоянное запоминающее устройство (ПЗУ). Значения сокращений также приводятся в *Словарь специальных терминов*.

Значки

Значками обозначены порты, разъемы, шкалы и другие компоненты компьютера. Значки рядом с индикаторами обозначают компоненты компьютера, информация о которых передается.

Клавиши

Названия клавиш на клавиатуре используются в руководстве для описания выполняемых операций. В тексте руководства клавиши обозначены символами, нанесенными на их верхнюю поверхность, и выделены полужирным шрифтом. Например, обозначение **Enter** указывает на клавишу Enter («Ввод»).

Комбинации клавиш

Некоторые операции выполняются одновременным нажатием двух или нескольких клавиш. Такие комбинации обозначены в руководстве символами, нанесенными на верхнюю поверхность соответствующих клавиш, разделенными значком плюс (+). Например, комбинация клавиш **Ctrl + C** означает, что необходимо нажать на клавишу **Ctrl** и, удерживая ее нажатой, нажать на клавишу **C**. Если комбинация состоит из трех клавиш, при нажатии на последнюю удерживайте нажатыми первые две.

DISKCOPY A: B:

Если для выполнения операции необходимо щелкнуть по объекту, ввести текст или совершить другое действие, то название объекта или текст, который следует ввести, будет представлен показанным слева шрифтом.

Вкладка Display



ABC

Названия окон, пиктограмм или текстовых сообщений, выводимых на экран дисплея компьютера, представлены показанным слева шрифтом.

Предупреждения

Предупреждения служат в данном руководстве для привлечения внимания к важной информации. Виды предупреждений обозначаются следующим образом:



Внимание! Такое предупреждение указывает на то, что неправильное использование оборудования или невыполнение инструкций может привести к потере данных или повреждению оборудования.



Ознакомьтесь. Так обозначается совет или рекомендация по оптимальной эксплуатации компьютера.

Терминология

В настоящем документе данный термин имеет следующее значение:

Пуск (Start)

Слово «Пуск» относится к кнопке «» в операционной системе Microsoft® Windows Vista™.

Контрольный перечень оборудования

Аккуратно распакуйте компьютер. Сохраните коробку и упаковочные материалы для использования в будущем. Проверьте наличие следующих компонентов:

Аппаратное обеспечение

- Портативный персональный компьютер серии A200
- Универсальный адаптер переменного тока и шнура питания
- Флоппи-дискковод с интерфейсом USB (входит в комплектацию отдельных моделей)
- Модемный кабель (входит в комплектацию отдельных моделей)

Программное обеспечение

- Следующее программное обеспечение предустановлено на жестком диске компьютера.
 - Операционная система Microsoft® Windows Vista™
 - Программный DVD-проигрыватель
 - Программа TOSHIBA Disc Creator
 - Утилита TOSHIBA Direct Disc Writer
 - Утилита TOSHIBA ConfigFree
 - Утилита TOSHIBA Assist
 - Утилита TOSHIBA SD Memory Card Format*
 - Утилита TOSHIBA Acoustic Silencer
 - Утилита TOSHIBA HW Setup
 - Утилита TOSHIBA Value Add Package
 - Утилита TOSHIBA Supervisor Password
 - Программа Ulead DVD MovieFactory®
 - Интерактивное руководство пользователя

* Наличие данного программного обеспечения зависит от приобретенной модели.



Использование драйверов, отличных от предустановленных или предоставленных компанией TOSHIBA, может привести к неправильной работе системы.



Утилита форматирования устройств SD Card и другие средства для работы с этими устройствами входят в пакет утилит для работы с устройствами SD Card. Чтобы удалить утилиты SD, последовательно щелкните Пуск (Start) → Панель управления (Control Panel) → Удаление программы (Uninstall a program) и затем выберите пункт TOSHIBA SD Memory Utilities.

Документация

- Перечень документации, входящей в комплектацию компьютера:
 - *Руководство пользователя персонального компьютера A200*
 - *Краткое руководство по компьютеру серии A200*
 - Краткое руководство по операционной системе Microsoft® Windows Vista™ (входит в комплектацию отдельных моделей)
 - Руководство по безопасной и комфортной работе
 - Сведения о гарантийных обязательствах

Дополнительное программное обеспечение и средства резервного копирования

- Диск-реаниматор DVD-ROM
- Диск DVD Windows Anytime Upgrade (поставляется в некоторых регионах)



В случае отсутствия каких-либо из вышеперечисленных компонентов или наличия повреждений незамедлительно обратитесь к поставщику оборудования.

Глава 1

Функциональные возможности модели A200

В этой главе перечислены особые функции компьютера, дополнительные устройства и принадлежности.



Некоторые из описанных здесь функций могут работать неправильно, если используется операционная система, отличная от предустановленной на фабрике корпорации TOSHIBA.

Функциональные возможности

Чтобы получить подробную информацию о конфигурации приобретенной модели, посетите веб-сайт для своего региона.

Процессор

В зависимости от приобретенной модели:

- Intel® Core™ 2 Duo или более мощный
- Intel® Core™ Duo или более мощный
- Intel® Pentium® Dual Core или более мощный
- Intel® Celeron® M или более мощный

Замечания относительно технических характеристик (центральный процессор)

Замечания относительно технических характеристик процессора подробно изложены в разделе [Отказ от ответственности](#) главы 10.

Набор микросхем

- Intel 945PM/945GM/943GML Express для мобильных ПК
- Аудиокодек высокой четкости Realtek ALC861D
- Устройство чтения карт памяти TI и контроллер PCI8402 стандарта 1394a
- Сетевой контроллер RTL8101E 10/100 Мбит/с

Модули памяти



Часть системной памяти вашего компьютера может выделяться графической подсистеме для повышения ее производительности. в результате емкость системной памяти, доступная для выполнения других вычислительных операций, снижается. Емкость системной памяти, выделяемой для поддержки графической подсистемы, может меняться в зависимости от графической подсистемы, используемых приложений, общей емкости системной памяти и других факторов.

Разъем

Два разъема для модулей DDRII SO-DIMM, до 4 Гб памяти с набором микросхем Intel 945PM/GM или до 2 Гб с набором микросхем Intel 943GML Chipset. Объем памяти можно увеличивать с помощью разъема расширения. Если максимальная емкость наращиваемой памяти модуля SO-DIMM, в зависимости от приобретенной модели, необходимо извлечь модуль SO-DIMM.

Кэш-память второго уровня

Зависит от приобретенной модели.

- Процессор Intel® Core™ 2 Duo с 4 Мб или 2 Мб кэша L2
- Процессор Intel® Core™ Duo с 2 Мб кэша L2
- Процессор Intel® Pentium® Dual Core с 2 Мб кэша L2
- Процессор Intel® Merom Celeron® M с 1 Мб кэша L2

Видеопамять

В зависимости от приобретенной модели:

- NVIDIA GeForce Go 7300: до 256 Мб видеопамяти (GDDR2)

BIOS

- 1 Мб памяти Flash ROM для системного BIOS
- Сохранение рабочих данных в оперативной памяти или на жестком диске
- Управление параметрами системы с помощью ряда «горячих» клавиш
- Полная поддержка функциональных возможностей ACPI 1.0b

Питание

Аккумуляторная батарея

3-элементная ионно-литиевая интеллектуальная батарея на 10,8 В/4000 мА/час*

6-элементная ионно-литиевая интеллектуальная батарея емкостью 10,8 В/4 000 мА/час

9-элементная ионно-литиевая интеллектуальная батарея на 10,8 В/6000 мА/час

Время зарядки до 100% емкости батареи при включенной системе составляет примерно 12 часов.

При выключенной системе время зарядки до 100% емкости батареи составляет примерно 4 часа

Время полной разрядки: приблизительно 1,5 дня в ждущем режиме для 9-элементной батареи, 1 день для 6-элементной батареи и 0,5 дня для 3-элементной батареи.

При выключенном компьютере батарея разряжается примерно за 1 месяц.

* Наличие данной батареи зависит от приобретенной модели.

Замечания относительно технических характеристик (срок службы батарейного источника питания)

Замечания относительно срока службы батарейного источника питания подробно изложены в разделе [Отказ от ответственности](#) главы 10.

Энергонезависимая батарея

Для поддержки системных часов реального времени (RTC), календаря и установочных данных внутри компьютера имеется специальная энергонезависимая батарейка. Заряда батарейки без подключения внешнего источника питания хватает примерно на месяц.

Адаптер переменного тока

Универсальный адаптер переменного тока служит источником питания системы и используется для перезарядки батарей при падении заряда. В комплект поставки адаптера входит съемный шнур питания.

Флоппи-дисковод

Внешний флоппи-дисковод с интерфейсом USB (наличие зависит от приобретенной модели)

Сенсорный / двухрежимный планшет

Сенсорный / двухрежимный планшет с кнопками управления на упоре для запястий позволяет управлять перемещением указателя по экрану.

В режиме по умолчанию двухрежимный сенсорный планшет выполняет обычные функции навигации, а при постукивании в правом верхнем углу переключается на интерфейс двойного режима. Повторном постукиванием в том же углу сенсорный планшет переключается в обычный режим координатно-указательного устройства.



Регулятор громкости, расположенный с правой стороны сенсорного планшета, и кнопка распечатки могут не работать в некоторых приложениях.

Дисплей

15,4-дюймовый экран с активной матрицей (TFT), разрешающая способность: 1280 пикселей по горизонтали на 800 по вертикали.

Замечания относительно технических характеристик (ЖКД)

Замечания относительно технических характеристик ЖК-дисплея подробно изложены в разделе [Отказ от ответственности](#) главы 10.

Графический контроллер

- Intel 945GM/943GML
- NVIDIA GeForce Go 7300

(Набор микросхем графического контроллера зависит от приобретенной модели)

Графический контроллер обеспечивает максимальную производительность дисплея. Дополнительные сведения см. в разделе [Режимы вывода изображения на дисплей](#) Приложения В.

Замечания относительно технических характеристик для графического процессора

Замечания относительно технических характеристик графического процессора (ГП) подробно изложены в разделе [Отказ от ответственности](#) главы 10.

Дисковые накопители

Встроенный жесткий диск	9,5-миллиметровый 2,5-дюймовый жесткий диск (60 / 80 / 120 / 160 / 200 + 200 Гб)
	9,5-мм 2,5-дюймовый жесткий диск (250 / 300 Гб)
	Интерфейс Serial ATA 1.0

Замечания относительно технических характеристик (емкость жесткого диска)

Замечания относительно емкости жесткого диска подробно изложены в разделе [Отказ от ответственности](#) главы 10.



Компьютеры данной серии оснащаются приводами оптических дисков различных типов. Обратитесь к продавцу за информацией о вариантах комплектации компьютеров приводами оптических дисков. Подробные сведения об эксплуатации приводов оптических дисков изложены в главе 4 [Изучаем основы](#).

Разъемы (в зависимости от конфигурации)

Многоформатный разъем для цифровых мультимедийных карт памяти (SD/SDHC/MMC/MS/MS Pro/xD)	Этот разъем обеспечивает удобство переноски данных на компьютер с таких устройств, оснащенных флэш-памятью, как цифровые камеры или карманные компьютеры (КПК). В этот разъем можно установить модуль памяти.
Разъем для карт памяти Express Card	Компьютер оснащен разъемом расширения Express Card для установки модулей двух стандартных форматов: ExpressCard/34 и ExpressCard/54. Карта памяти формата ExpressCard представляет собой небольшой дополнительный модуль с интерфейсом PCI Express и USB (универсальная последовательная шина).

Порты (в зависимости от конфигурации)

Внешний монитор	15-контактный аналоговый порт VGA поддерживает функции, совместимые со спецификацией VESA DDC2B.
Универсальная последовательная шина	Компьютер оснащен тремя портами универсальной последовательной шины (USB), совместимыми со стандартом USB 2.0, обеспечивающим скорость передачи данных, более чем в 40 раз превышающую аналогичный показатель для интерфейса USB 1.1 (который также поддерживается компьютером).
i.LINK (IEEE1394a)	Порт обеспечивает высокоскоростную передачу данных непосредственно с внешних устройств, например, с цифровых видеокамер.
Выход на ТВ	4-контактный порт S-Video совместим с телевизионными стандартами PAL и NTSC, поддерживает защиту от копирования Macrovision 7.02.

Мультимедийные средства

Веб-камера со встроенным микрофоном (наличие зависит от конфигурации)	С помощью встроенной веб-камеры можно записывать и отправлять неподвижные изображения или видеоданные.
Звуковая система	Встроенная Windows®-совместимая звуковая подсистема обслуживает встроенные динамики, а также гнезда для внешнего микрофона и наушников.
Гнездо для наушников	Стандартное 3,5-миллиметровое гнездо служит для подключения внешних стереонаушников или колонок.
Гнездо для микрофона	Стандартное минигнездо для микрофона диаметром 3,5 мм позволяет подключать монофонический микрофон.

Коммуникационные средства (в зависимости от конфигурации)

Модем	Встроенный модем обеспечивает обмен данными, прием и передачу факсимильных сообщений. В зависимости от региона поддерживается подключение модема к телефонной линии в соответствии с требованиями стандартов V.90 или V.92. Скорость передачи данных и факсов зависит от характеристик аналоговой телефонной линии.
Локальная сеть	Компьютер оснащен встроенным сетевым адаптером, который поддерживает стандарты Ethernet LAN (10 Мбит/с, 10BASE-T) и Fast Ethernet LAN (100 Мбит/с, 100BASE-Tx)
Беспроводная локальная сеть	Компьютер оснащен мини-адаптером беспроводной сети, совместимым с другими системами для локальных сетей, которые поддерживают модули беспроводной сети 802.11a/b/g/n, 802.11a/b/g и 802.11b/g. Плата позволяет выбирать частоту канала (2,4 или 5 ГГц), а также способна автоматически настраиваться на различные каналы.
Bluetooth	Коротковолновая беспроводная технология Bluetooth применяется для объединения различных устройств в персональную сеть (Personal Area Network, сокращенно PAN), а также для подключения к таким находящимся поблизости устройствам, как мобильные компьютеры, мобильные телефоны и цифровые камеры.

Защита

Пароль на включение питания Двухуровневая архитектура защиты паролями.

Разъем защитного блокиратора

Позволяет присоединить дополнительный защитный блокиратор для закрепления компьютера на письменном столе или другом крупногабаритном тяжелом предмете.
--

Особые функции компьютера

Перечисленные далее функции либо являются уникальными для компьютеров TOSHIBA, либо представляют собой дополнительные возможности для удобства работы с компьютером.

Пакет дополнительных средств TOSHIBA	Комбинации «горячих» клавиш позволяют быстро изменять настройку системы непосредственно с клавиатуры без использования программы конфигурации системы.
Автоматическое отключение питания дисплея	Эта функция автоматически отключает питание встроенного дисплея при отсутствии ввода с клавиатуры или координатно-указательного устройства в течение определенного промежутка времени. Питание восстанавливается при нажатии любой клавиши или при перемещении координатно-указательного устройства. Промежуток времени для отключения можно установить в окне Электропитание (Power Options) системы Windows.
Жесткий диск: автоматическое отключение питания	Эта функция автоматически отключает жесткий диск при отсутствии обращения к нему в течение определенного промежутка времени. При обращении к жесткому диску питание восстанавливается. Промежуток времени для отключения можно установить в окне Электропитание (Power Options) системы Windows.
Автоматический переход системы в ждущий / спящий режим	Эта функция автоматически переводит систему в ждущий или спящий режим при отсутствии ввода с клавиатуры или обращения к оборудованию в течение заданного промежутка времени. Настроить этот промежуток времени, а также выбрать режим (ждущий или спящий) для перехода можно в окне Электропитание (Power Options) системы Windows.
Дополнительный сегмент клавиатуры	В клавиатуру встроен дополнительный сегмент из десяти клавиш. Указания по применению этого сегмента см. в разделе Дополнительный сегмент клавиатуры главы 5 Клавиатура .
Пароль на включение питания	Для предотвращения несанкционированного доступа к компьютеру имеется два уровня его защиты: паролем администратора и паролем пользователя.

Режим экономии заряда батареи	Эта функция позволяет экономить заряд батареи. Уровень потребления энергии можно указать в окне Электропитание (Power Options) системы Windows.
Мгновенная защита	С помощью определенной комбинации клавиш можно мгновенно заблокировать систему, обеспечив безопасность данных.
Включение или отключение питания при открытии или закрытии панели дисплея	Эта функция отключает питание компьютера, когда панель дисплея закрыта, и включает его при открытии дисплея. Ее можно настроить в окне Электропитание (Power Options) системы Windows.
Автоматический переход в спящий режим при разрядке батареи	Когда батарея разряжается до такой степени, что дальнейшая работа компьютера невозможна, система автоматически переходит в спящий режим и отключается. Ее можно настроить в окне Электропитание (Power Options) системы Windows.
Спящий режим	Эта функция позволяет выключить питание без завершения работы программ. Содержимое системной памяти сохраняется на жестком диске. При включении питания можно продолжать работу там, где она была остановлена. Дополнительную информацию см. в разделе Отключаем питание главы 3 Присутваем к работе .
Режим сна	При переходе в ждущий режим питание остается включенным, но процессор и все остальные устройства находятся в состоянии ожидания. Когда компьютер находится в ждущем режиме, индикатор питания мигает желтым. Компьютер переходит в ждущий режим независимо от настроек спящего режима. Дополнительную информацию см. в разделе Отключаем питание главы 3 Присутваем к работе .



- Прежде чем перевести компьютер в ждущий режим, сохраните данные.
- Не устанавливайте и не удаляйте модули памяти, пока компьютер находится в ждущем режиме. Компьютер или модуль памяти может выйти из строя.
- Не снимайте батарейный источник питания, когда компьютер находится в ждущем режиме. При этом данные, находящиеся в памяти, будут потеряны.

Пакет дополнительных средств TOSHIBA

В этом разделе рассказывается о компонентных утилитах TOSHIBA, предустановленных на компьютер.

TOSHIBA Power Saver	Утилита TOSHIBA Power Saver предоставляет в ваше распоряжение средства расширенного управления электропитанием.
Утилита TOSHIBA Button Support	С помощью этой утилиты можно настраивать функции клавиш компьютера. В частности, можно изменить приложение, запускаемое определенным сочетанием клавиш.
Утилита TOSHIBA PC Diagnostic Tool	Утилита TOSHIBA PC Diagnostic Tool служит для вывода на экран значений основных системных параметров и для тестирования отдельных аппаратных компонентов, встроенных в компьютер.
Утилита TOSHIBA Flash Cards	<p>Данная утилита поддерживает следующие функции.</p> <ul style="list-style-type: none"> ■ Функция «горячих» клавиш ■ Функция запуска утилит TOSHIBA
Общий драйвер компонентов TOSHIBA	Общий драйвер компонентов TOSHIBA содержит модуль, необходимый для работы утилит Toshiba.
Утилита TOSHIBA Accessibility	Утилита TOSHIBA Accessibility обеспечивает поддержку пользователей с ограниченными двигательными возможностями, когда им необходимо воспользоваться функциями «горячих» клавиш TOSHIBA. Эта утилита позволяет сделать клавишу Fn «залипающей», т. е. для выполнения определенного действия можно нажать ее, а затем, отпустив, нажать одну из клавиш F1–F12 . Клавиша Fn остается активной, пока не будет нажата другая клавиша.
Утилита TOSHIBA Zooming	Данная утилита позволяет увеличить или уменьшить размер значков на рабочем столе Windows и элементов окон поддерживаемых приложений.

Утилиты и приложения

В данном разделе описываются предустановленные утилиты и рассказывается о порядке их запуска. За подробными инструкциями обратитесь к электронному руководству по каждой утилите, справочным файлам или файлам readme.txt.

Утилита TOSHIBA Assist	Утилита TOSHIBA Assist представляет собой графический пользовательский интерфейс, обеспечивающий простоту доступа к справочной системе и сервисным функциям.
Программный DVD-проигрыватель	Программный проигрыватель DVD служит для воспроизведения носителей формата DVD Video с помощью экранного интерфейса и его функций.
Утилита TOSHIBA ConfigFree	Набор утилит ConfigFree упрощает управление коммуникационными устройствами и сетевыми подключениями. Помимо этого, утилиты ConfigFree обеспечивают диагностику сбоев в работе коммуникационных средств и позволяют зарегистрировать набор параметров пользователя для упрощения перемены местонахождения или смены сети. Чтобы запустить набор утилит ConfigFree, нажмите кнопку «пуск» (start), наведите курсор на «Все программы» (All Programs), затем – на пункт TOSHIBA, далее – на Networking, наконец, нажмите на пиктограмму ConfigFree.
Программа TOSHIBA Disc Creator	С ее помощью вы сможете записывать компакт-диски различных форматов, включая звуковые, которые можно воспроизводить на обычном стереофоническом CD-проигрывателе, и компакт-диски с данными, на которых можно хранить файлы и папки с жесткого диска. Программой можно пользоваться на компьютерах, оснащенных дисководом CD-RW / DVD-ROM или DVD Super Multi.
Утилита TOSHIBA DVD-RAM	Утилита TOSHIBA DVD-RAM выполняет функцию физического форматирования дисков DVD-RAM и защиты их от записи. Данная утилита входит в модуль установки программы TOSHIBA Disc Creator. Запуск утилиты TOSHIBA DVD-RAM осуществляется из главного меню в следующей последовательности. Пуск (Start) → Все программы (All Programs) → TOSHIBA → CD&DVD Applications → DVD-RAM Utility.

Программа настройки аппаратных средств TOSHIBA Hardware Setup	Эта программа позволяет настроить аппаратное обеспечение в соответствии с конкретными условиями работы и с периферийными устройствами. Для запуска этой утилиты в меню «Пуск» (Start) выберите пункты «Все программы» (All Programs), TOSHIBA, Utilities и HWSetup.
Утилита CD/DVD Drive Acoustic Silencer	Данная утилита служит для настройки скорости считывания данных приводом компакт-дисков. Можно установить обычный режим, в котором будет установлена максимальная скорость привода для быстрого доступа к данным, или тихий режим с однократной скоростью для звуковых компакт-дисков, уровень шума при работе будет снижен. С дисками DVD эта функция малоэффективна.
Программа Ulead DVD Movie Factory® для TOSHIBA	С помощью этой программы можно редактировать цифровое видео, записывать DVD-диски и пользоваться функцией печати этикеток Label Flash.
Приложение Windows Mobility Center	Приложение Mobility Center обеспечивает быстрый доступ к настройкам нескольких параметров мобильного ПК в едином окне. Операционная система позволяет по умолчанию открыть не более восьми элементов. В приложении Mobility Center присутствуют два дополнительных элемента. <ul style="list-style-type: none">■ Блокировка компьютера: Компьютер блокируется без выключения. Данная функция идентична той, которую выполняет кнопка блокировки (Lock) внизу правой панели меню Пуск (Start).■ TOSHIBA Assist: Функция запуска утилиты TOSHIBA Assist, если последняя установлена на компьютер.

Дополнительные устройства

Различные возможности расширения позволяют сделать компьютер еще более мощным и удобным в работе. К ним относятся следующие дополнительные устройства:

Модули памяти	В компьютер можно установить два модуля памяти.
----------------------	---



Используйте только модули памяти DDRII, совместимые со стандартами PC4200 и PC5300. Для получения подробной информации обратитесь к торговому представителю корпорации TOSHIBA.*

** Наличие модуля DDRII зависит от приобретенной модели.*

Аккумуляторная батарея	Дополнительный батарейный источник питания можно приобрести у продавца оборудования производства корпорации TOSHIBA. Используйте его как запасной для продления срока периода эксплуатации компьютера.
-------------------------------	--

Батарейный источник питания большой емкости	Дополнительный батарейный источник питания можно приобрести у продавца оборудования производства корпорации TOSHIBA. Используйте его как запасной для продления срока периода эксплуатации компьютера.
--	--

Адаптер переменного тока	Если компьютер часто используется в разных помещениях, целесообразно купить дополнительный адаптер переменного тока для каждого такого места, чтобы не носить его с собой.
---------------------------------	--

Флоппи-дискковод с интерфейсом USB	Позволяет подключить к компьютеру флоппи-дискковод с помощью кабеля USB.
---	--

Глава 2

Путеводитель по компьютеру

В этой главе приводится описание различных компонентов компьютера. Прежде чем начать работу на компьютере, ознакомьтесь с каждым компонентом.



Корпуса ноутбуков отдельных типов проектируются так, чтобы в них можно было реализовать все возможные конфигурации всей серии изделий. Выбранная вами модель может и не иметь всех функций и характеристик, соответствующих всем значкам и переключателям, изображенным на корпусе ноутбука, если вы не выбрали эти функции.

Вид спереди с закрытым дисплеем



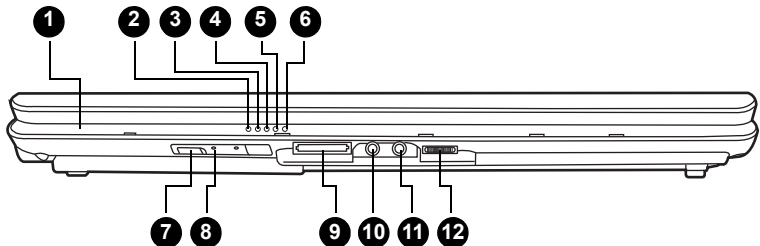



На этом рисунке показан вид компьютера спереди с закрытой панелью дисплея.



- | | |
|--|--|
| 1. Логотип на передней панели* | 7. Переключатель беспроводной связи* |
| 2. Индикатор питания от сети | 8. Индикатор беспроводной связи* |
| 3. Индикатор питания | 9. Многоформатный разъем для цифровых карт памяти* |
| 4. Индикатор батареи | 10. Гнездо для микрофона |
| 5. Индикатор жесткого диска | 11. Гнездо для наушников |
| 6. Индикатор обращения к многоформатному разъему для цифровых карт памяти* | 12. Регулятор громкости |

* Наличие данного компонента зависит от приобретенной модели.

Вид компьютера спереди с закрытым дисплеем

Логотип на передней панели*	Логотип на передней панели указывает на серию приобретенного компьютера. (наличие данного компонента зависит от приобретенной модели).
	Индикатор питания от сети Индикатор питания от сети светится, когда к компьютеру присоединен адаптер переменного тока, подключенный к источнику питания.
	Индикатор питания В обычном рабочем режиме индикатор питания светится голубым (в зависимости от приобретенной модели). Если система находится в ждущем режиме, индикатор мигает желтым, если компьютер находится в спящем режиме или выключен, индикатор не светится.
	Индикатор батареи Индикатор батареи указывает на текущее состояние аккумуляторной батареи. При полном заряде батареи индикатор светится голубым (в зависимости от приобретенной модели). В ходе зарядки батареи через адаптер переменного тока индикатор светится желтым. При падении заряда батареи индикатор мигает желтым.
	Индикатор жесткого диска Индикатор жесткого диска указывает на обращение к жесткому диску. Индикатор включается всякий раз, когда компьютер загружает какую-либо программу, открывает тот или иной файл или выполняет иную функцию, требующую обращения к жесткому диску.
	Индикатор обращения к универсальному разъему для цифровых карт памяти* Индикатор гнезда разъема Multiple Digital Media Card загорается при обращении к устройству Multiple Digital Media Card. (наличие данного компонента зависит от приобретенной модели).
Переключатель беспроводной связи*	Переключатель беспроводной связи служит для включения беспроводного сетевого приемопередатчика. Расположенный рядом индикатор беспроводной связи светится при активизации беспроводного подключения к сети. (наличие данного компонента зависит от приобретенной модели).
	Индикатор беспроводной связи* Указывает, активны ли устройства беспроводной связи. (наличие данного компонента зависит от приобретенной модели).



Универсальный разъем для цифровых карт памяти*

Универсальный разъем позволяет пользоваться картами памяти, предназначенными для цифровых фотоаппаратов и различных портативных устройств обработки данных. (наличие данного компонента зависит от приобретенной модели).



Гнездо для микрофона

Стандартное 3,5-миллиметровое минигнездо для микрофона обеспечивает подключение монофонического микрофона с трехжильным шнуром.



Гнездо для наушников

К гнезду для наушников подключаются стереонаушники или иные устройства вывода звука, например, внешние громкоговорители. При подключении к этому гнезду наушников или других устройств встроенные динамики автоматически отключаются.



Регулировка громкости

Регулирует громкость стереодинамиков или наушников.

Вид справа

На следующем рисунке показан вид компьютера справа.

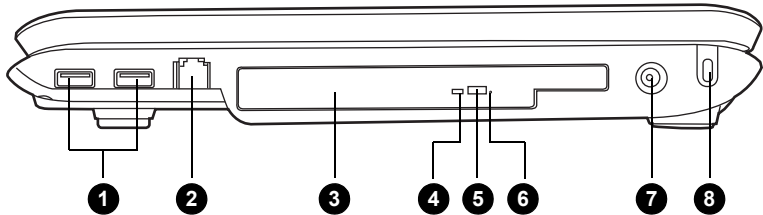

- | | |
|--|---------------------------------------|
| 1. Порты универсальной последовательной шины (USB) | 5. Кнопка выгрузки диска |
| 2. Гнездо модема* | 6. Отверстие аварийной выгрузки диска |
| 3. Привод оптических дисков | 7. Гнездо адаптера постоянного тока |
| 4. Индикатор привода оптических дисков | 8. Защитный замок-блокиратор |

* Наличие данного компонента зависит от приобретенной модели.

Вид компьютера справа



Порты USB (универсальной последовательной шины)

Универсальная последовательная шина (USB 2.0 и 1.1) позволяет подключать к компьютеру устройства, поддерживающие стандарт USB (клавиатуры, мыши, жесткие диски, сканеры и принтеры).



Гнездо модема*

В компьютерах, поставляемых в ряд регионов, модем является стандартным оборудованием. Это гнездо модема позволяет подключать модем напрямую к телефонной линии при помощи соответствующего кабеля (наличие данного компонента зависит от приобретенной модели).

Привод оптических носителей

Компьютер оснащен полноразмерным приводом оптических дисков, способным работать с дисками диаметром 12 или 8 см (4,72 или 3,15 дюйма) без дополнительного адаптера. Технические характеристики приводов см. в разделе «Дисководы» этой же главы, а указания по их эксплуатации и по уходу за дисками – в главе 4 *Изучаем основы*.

Индикатор привода оптических дисков

Индикатор указывает на обращение к приводу оптических дисков.

Кнопка выгрузки

Нажатие приводит к открытию лотка дисковода оптических дисков.

Отверстие аварийной выгрузки диска

Служит для выгрузки диска, если кнопка выгрузки не работает.



Гнездо адаптера постоянного тока

К гнезду питания от сети подключается адаптер переменного тока.



Защитный замок-блокиратор

К этому гнезду присоединяется дополнительный защитный трос, крепящий компьютер к столу или другому крупному предмету во избежание похищения аппарата.

Вид слева

На следующем рисунке показан вид компьютера слева.

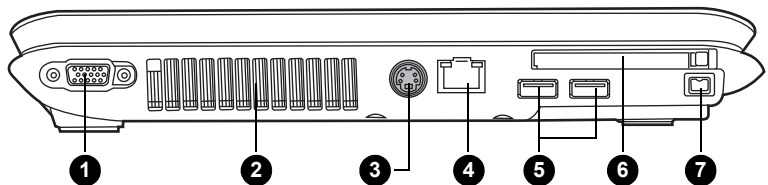

- | | |
|--|--|
| 1. Порт для подключения внешнего монитора (стандарт RGB) | 5. Порты универсальной последовательной шины (USB) |
| 2. Вентиляционные отверстия | 6. Разъем Express Card или Cardbus* |
| 3. ТВ-выход* | 7. Порт i.LINK (IEEE1394a)* |
| 4. Сетевой разъем | |

* Наличие данного компонента зависит от приобретенной модели.

Левая сторона компьютера



Порт для подключения внешнего монитора (системы RGB)

К этому 15-контактному гнезду подключается внешний видеодисплей.

Вентиляционные отверстия

Вентиляционные отверстия препятствуют перегреву центрального процессора.



Во избежание перегрева центрального процессора следите за тем, чтобы вентиляционное отверстие не оказалось заблокированными.



Порт ТВ-выхода*

В этот разъем вставляется 4-контактный кабель S-video для вывода сигнала в формате NTSC или PAL.

(наличие данного компонента зависит от приобретенной модели).



Сетевой разъем

Это гнездо служит для подключения к локальной сети. Компьютер поддерживает стандарты Ethernet LAN (10 Мбит/с, 10BASE-T) и Fast Ethernet LAN (100 Мбит/с, 100BASE-Tx). Два встроенных в разъем индикатора позволяют следить за состоянием подключения к локальной сети.



Порты USB

Универсальная последовательная шина (USB 2.0 и 1.1) позволяет подключать к компьютеру устройства, поддерживающие стандарт USB (клавиатуры, мыши, жесткие диски, сканеры и принтеры).



Разъем Express Card или Cardbus*

Позволяет вставить карту памяти типа Express Card. Карта памяти формата ExpressCard представляет собой небольшой дополнительный модуль с интерфейсом PCI Express и USB (универсальная последовательная шина). Максимальная скорость обмена данными составляет 2,5 Гбит/с. Поддерживаются как 34-миллиметровые, так и 54-миллиметровые карты памяти

(наличие данного компонента зависит от приобретенной модели).



Порт i.LINK (IEEE1394a)

Порт обеспечивает высокоскоростную передачу данных с внешних устройств, например, с цифровой видеокамеры.

(наличие данного компонента зависит от приобретенной модели).

Вид сзади

На этом рисунке представлена тыльная сторона компьютера.

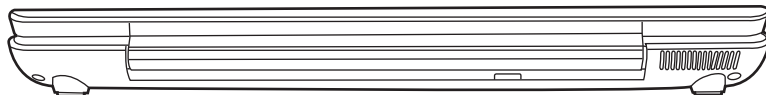

Тыльная сторона компьютера

Вид снизу

На приведенном далее рисунке представлен вид компьютера снизу. Прежде чем переворачивать компьютер, убедитесь, что его дисплей закрыт.

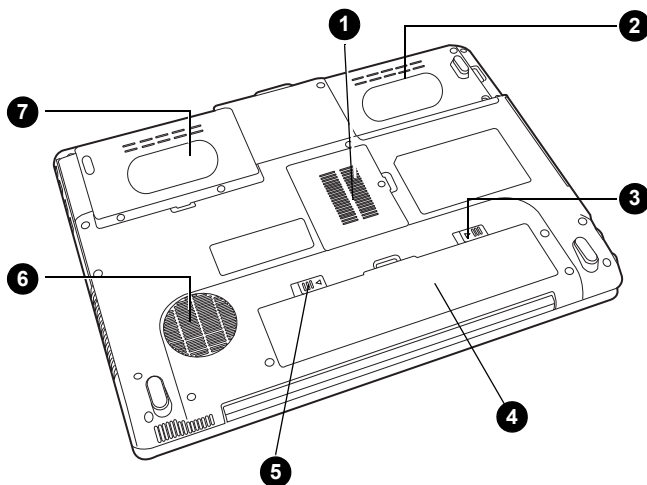

- | | |
|----------------------------------|--|
| 1. Разъем для наращивания памяти | 5. Защелка батарейного источника питания |
| 2. Жесткий диск 1 | 6. Вентиляционное отверстие |
| 3. Защелка батарейного отсека | 7. Жесткий диск 2 |
| 4. Аккумуляторная батарея | |

Нижняя сторона компьютера

Разъем для наращивания памяти

Служит для установки дополнительного модуля памяти и наращивания ее емкости. См. раздел [Наращивание емкости памяти](#) главы 8 [Дополнительные устройства](#).

Жесткий диск 1

На жестких дисках хранятся данные, файлы и программы.

Жесткий диск 2*

На жестких дисках хранятся данные, файлы и программы. (наличие данного компонента зависит от приобретенной модели).

Защелка батарейного отсека

В замкнутом положении замка извлечь батарейный источник питания невозможно, даже сдвинув его защелку в открытое положение.

Аккумуляторная батарея

Батарейный источник питания снабжает компьютер электроэнергией, когда к нему не подключен адаптер переменного тока. Подробнее о батарейном источнике питания см. главу 6 [Питание и режимы включения питания](#).

Защелка батарейного источника питания

Если замок батарейного источника питания открыт, батарею можно вынуть, сдвинув данную защелку.

Вентиляционное отверстие

Вентиляционное отверстие препятствуют перегреву центрального процессора.



Во избежание перегрева центрального процессора следите за тем, чтобы вентиляционные отверстия не оказались закрытыми.

Вид спереди с открытым дисплеем

На следующем рисунке показана лицевая сторона компьютера с открытым дисплеем. Чтобы открыть дисплей, нажмите на защелку дисплея на передней части компьютера и поднимите панель дисплея. Наклоните дисплей под удобным углом зрения.

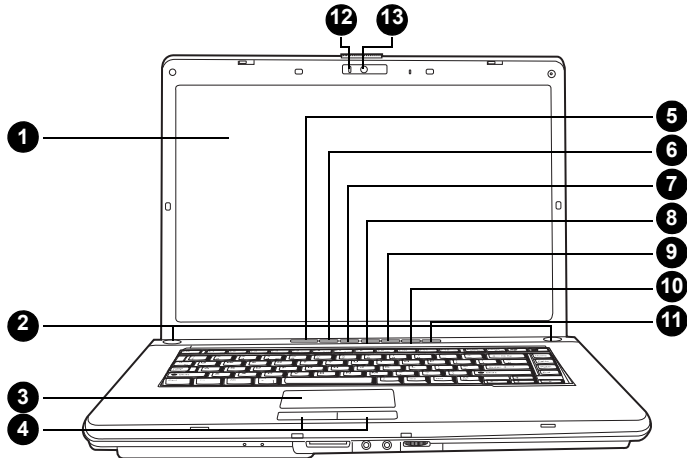

- | | |
|--|--|
| 1. Экран дисплея | 8. Кнопка «Воспроизведение / пауза»* |
| 2. Левый и правый динамики | 9. Кнопка «Стоп/извлечение»* |
| 3. Сенсорный / двухрежимный планшет | 10. Кнопка «Назад»* |
| 4. Кнопки управления сенсорного планшета | 11. Кнопка «Вперед»* |
| 5. Кнопка питания | 12. Индикатор питания веб-камеры* |
| 6. Кнопка «Интернет»* | 13. Веб-камера со встроенным микрофоном* |
| 7. Кнопка CD/DVD* | |

* Наличие данного компонента зависит от приобретенной модели.

Вид компьютера спереди с открытым дисплеем

Экран дисплея

Жидкокристаллический (ЖК) дисплей обеспечивает отображение текста и графики с максимальным разрешением 1280 × 800 пикселей и высокой контрастностью. Подробнее см. Приложение В *Режимы вывода изображения на дисплей*. Когда компьютер работает от адаптера переменного тока, изображение на экране дисплея выглядит несколько ярче, нежели при работе от батарейного источника питания – это нормально и сделано намеренно в целях экономии заряда батарей.



Чтобы продлить срок службы дисплея, при простоях компьютера пользуйтесь хранителем экрана.

	Левый и правый динамики	Компьютер обеспечивает воспроизведение стереофонического звука через два динамика.
	Сенсорный / двухрежимный планшет	Манипулятор сенсорного / двухрежимного планшета расположен в центре упора для рук и используется для управления указателем на экране. См. раздел <i>Работа с сенсорным / двухрежимным планшетом</i> главы 4 <i>Изучаем основы</i> .
	Кнопки управления сенсорного планшета	Кнопки управления, расположенные под сенсорным планшетом, позволяют выбирать пункты меню или выполнять действия с текстом и графикой с помощью указателя.
	Кнопка включения питания	Данная кнопка служит для включения и выключения питания компьютера. В кнопку питания встроен индикатор, который светится синим (в зависимости от приобретенной модели), когда система включена.
	Кнопка «Интернет»*	Данной кнопкой запускается веб-браузер. Если компьютер отключен, то при нажатии данной кнопки он включится и автоматически запустится браузер. (наличие данного компонента зависит от приобретенной модели).
	Кнопка CD/DVD*	Запуск программного обеспечения для воспроизведения CD- или DVD-дисков. Запускаемое приложение зависит от модели: Проигрыватель Windows Media / Проигрыватель DVD-дисков. (наличие данного компонента зависит от приобретенной модели).
	Кнопка «Воспроизведение / пауза»*	Служит для воспроизведения компакт-дисков, дисков DVD и цифровых записей. Эта же кнопка останавливает воспроизведение в режиме паузы. (наличие данного компонента зависит от приобретенной модели).
	Кнопка «Стоп»*	Служит для остановки воспроизведения компакт-дисков, дисков DVD и цифровых записей. (наличие данного компонента зависит от приобретенной модели).
	Кнопка «Назад»*	Служит для перехода к предыдущей дорожке, разделу или цифровому файлу. Подробнее см. главу 4 <i>Изучаем основы</i> . (наличие данного компонента зависит от приобретенной модели).



Кнопка «Вперед»*	Служит для перехода к следующей дорожке, разделу или цифровому файлу. Подробнее см. главу 4 <i>Изучаем основы</i> . (наличие данного компонента зависит от приобретенной модели).
Индикатор питания веб-камеры*	Индикатор питания веб-камеры показывает, работает ли веб-камера. (наличие данного компонента зависит от приобретенной модели).
Веб-камера*	Делайте снимки и отправляйте их через Интернет. (наличие данного компонента зависит от приобретенной модели).



Если в приложении Windows® Media Player выбран режим воспроизведения в произвольном порядке, то при нажатии кнопок «Следующая» или «Предыдущая» будет выполняться переход к случайно выбранной дорожке.

Индикаторы клавиатуры



Режим управления курсором



Режим ввода цифровых символов



Индикатор Caps Lock



Режим управления курсором

Когда индикатор режима управления курсором светится синим, курсором можно управлять с помощью клавиш дополнительного сегмента клавиатуры (эти клавиши отмечены серым). См. раздел *Дополнительный сегмент клавиатуры* главы 5 *Клавиатура*.



Режим ввода цифровых символов

Когда индикатор режима ввода цифр светится синим, клавиши дополнительного сегмента клавиатуры (серого цвета) можно использовать для ввода цифр. См. раздел *Дополнительный сегмент клавиатуры* главы 5 *Клавиатура*.



Индикатор Caps Lock

Индикатор Caps Lock светится при нажатии клавиш Caps Lock. Когда этот индикатор светится, нажатие клавиш на клавиатуре обеспечивает ввод прописных (заглавных) букв.

Привод оптических носителей

Компьютер оснащен дисководом DVD Super Multi, поддерживающим запись двухслойных дисков $\pm R$. Приводы оптических носителей работают под управлением контроллера с интерфейсом ATAPI. При обращении компьютера к диску светится индикатор дисковода.

Коды регионов для DVD-приводов и носителей

Дисководы и носители изготавливаются в соответствии со спецификациями для шести регионов сбыта. При приобретении DVD-диска убедитесь, что он подходит к дисководу, в противном случае он будет воспроизводиться неправильно.

Код	Регион
1	Канада, США
2	Япония, Европа, ЮАР, Ближний Восток
3	Юго-Восточная Азия, Восточная Азия
4	Австралия, Новая Зеландия, острова Тихого океана, Центральная и Южная Америка, Карибский бассейн
5	Россия, страны полуострова Индостан, Африка, Сев. Корея, Монголия
6	Китай

Записываемые диски

В этом разделе описываются типы записываемых дисков. Обязательно проверьте по техническим характеристикам привода, установленного на вашем компьютере, возможность записи на нем дисков того или иного типа. Для записи на компакт-диски пользуйтесь программой TOSHIBA Disc Creator. См. главу 4 *Изучаем основы*.

CD-диски

- Диски формата CD-R служат для однократной записи данных. Записанные данные невозможно удалить или внести в них какие-либо изменения.
- Диски формата CD-RW допускают многократную запись. Используйте диски CD-RW с 1-, 2- или 4-кратной скоростью или высокоскоростные диски с кратностью скорости от 4 до 10. Максимальная скорость записи на сверхскоростные диски CD-RW – 24-кратная.

DVD-диски

- Диски форматов DVD-R и DVD+R служат для однократной записи данных. Записанные данные невозможно удалить или внести в них какие-либо изменения.
- На диски формата DVD-RW, DVD+RW и DVD-RAM допускается многократная запись.

Дисковод DVD Super Multi \pm R с поддержкой двухслойных дисков

Полноразмерный модульный многофункциональный дисковод DVD Super Multi с поддержкой двухслойных дисков \pm R обеспечивает запись данных на перезаписываемые диски, а также воспроизведение дисков диаметром 12 или 8 см (4,72 или 3.15 дюйма) без адаптера.



Скорость считывания данных ниже в центральной части диска и выше на его периферии.

Максимальная скорость считывания данных с дисков DVD	<i>8-кратная</i>
Максимальная скорость записи данных на диски DVD-R:	<i>8-кратная</i>
Максимальная скорость записи данных на диски DVD-RW:	<i>6-кратная</i>
Максимальная скорость записи данных на диски DVD+R:	<i>8-кратная</i>
Максимальная скорость записи данных на диски DVD+RW:	<i>8-кратная</i>
Максимальная скорость записи данных на диски DVD-RAM:	<i>5-кратная</i>
Максимальная скорость считывания данных с дисков CD:	<i>24-кратная</i>
Максимальная скорость считывания данных с дисков CD-R:	<i>24-кратная</i>
Максимальная скорость записи данных на диски CD-RW	<i>16-кратная (сверхскоростные носители)</i>
Максимальная скорость записи данных на диски DVD+R (двухслойные)	<i>4-кратная</i>
Максимальная скорость записи данных на диски DVD-R (двухслойные)	<i>4-кратная</i>

Данный дисковод не может работать с дисками, позволяющими производить запись с 8-кратной скоростью или быстрее (однослойные DVD-R и DVD+R), с 6-кратной скоростью или быстрее (DVD-RW), с 8-кратной скоростью или быстрее (DVD+RW), с 5-кратной скоростью (DVD-RAM), а также со сверхскоростными и более скоростными носителями (CD-RW).

Адаптер переменного тока

Адаптер переменного тока преобразует переменный ток в постоянный, снижая напряжение, подаваемое на компьютер. Он может автоматически настраиваться на любое напряжение от 100 до 240 в и на частоту 50 или 60 Гц, что позволяет использовать компьютер практически в любой стране или регионе. Для перезарядки батареи просто подключите адаптер переменного тока к компьютеру и источнику питания. Подробнее см. главу 6 *Питание и режимы включения питания*.

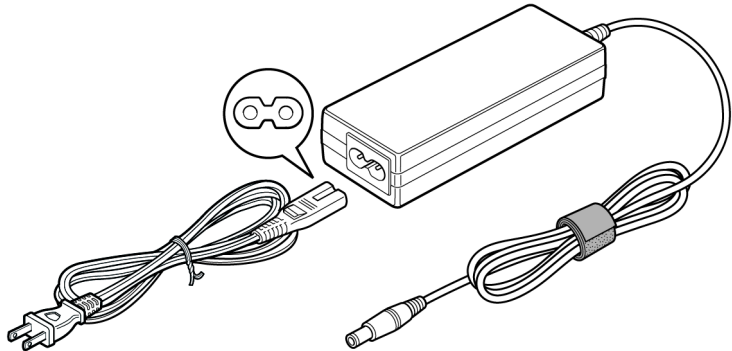

Адаптер переменного тока (2-контактная вилка)

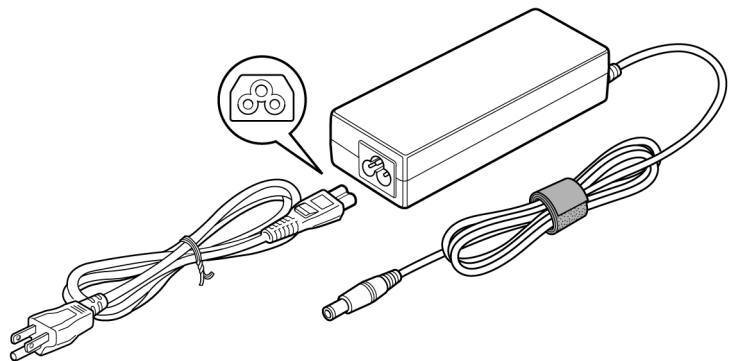

Адаптер переменного тока (2-контактная вилка)



Использование неподходящего адаптера может вывести компьютер из строя. В таких случаях корпорация TOSHIBA снимает с себя всякую ответственность за понесенный ущерб. Номинальный выходной номинал для данной модели компьютера составляет 19 вольт постоянного тока.



Используйте только прилагаемый к компьютеру или сертифицированный корпорацией TOSHIBA адаптер переменного тока.

Глава 3

Приступаем к работе

Эта глава, содержащая основные сведения о начале работы с компьютером, охватывает следующие темы:



Не забудьте также ознакомиться с Руководством по технике безопасности и комфортным условиям работы. В этом документе, входящем в комплект поставки, изложены сведения об ущербе, который может быть нанесен в результате использования компьютера.

- Подключаем адаптер переменного тока
- Открытие дисплея
- Включение питания
- Первая загрузка компьютера
- Отключение питания
- Перезагрузка компьютера
- Восстанавливаем предустановленное программное обеспечение с помощью диска-реаниматора.



Всем пользователям настоятельно рекомендуется внимательно прочитать раздел [Первая загрузка компьютера](#), содержащий информацию о порядке действий при включении питания компьютера в первый раз.

Подключаем адаптер переменного тока

Чтобы зарядить батарею или работать от сети, подсоедините к компьютеру адаптер переменного тока. Адаптер переменного тока также необходимо подключить при первом использовании компьютера, потому что аккумуляторные батареи следует зарядить перед использованием. Адаптер переменного тока можно подключить к любому источнику питания с напряжением от 100 до 240 вольт и частотой 50 или 60 герц. Сведения по использованию адаптера переменного тока для зарядки батареи приведены в главе 6 [Питание и режимы включения питания](#).



Использование неподходящего адаптера может вывести компьютер из строя. В таких случаях корпорация TOSHIBA снимает с себя всякую ответственность за понесенный ущерб. Номинальный выходной номинал для данной модели компьютера составляет 19 вольт постоянного тока.

1. Подключите шнур питания к адаптеру переменного тока.

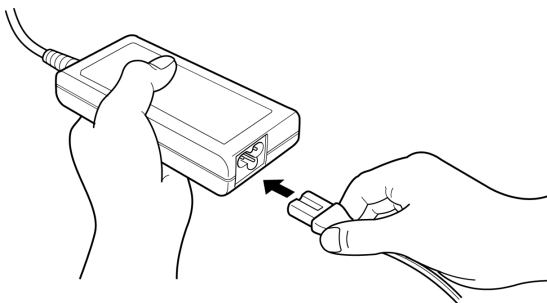

Подключение шнура питания к адаптеру переменного тока

2. Подключите вилку вывода адаптера переменного тока к входному разъему **DC IN**, расположенному сзади.

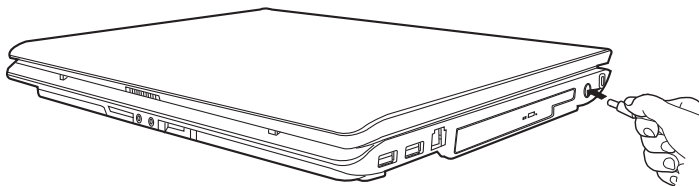

Подключение адаптера к компьютеру

3. Вставьте шнур питания в сетевую розетку. Индикаторы **батареи** и **питания от сети**, расположенные спереди компьютера, должны засветиться.



Для отключения адаптера переменного тока можно выполнить процедуру его отключения наоборот. Для отключения вилки вывода возьмитесь за нее пальцами и вытащите ее.

Открытие дисплея

Панель дисплея можно наклонять под разным углом для оптимальной видимости.

1. Сдвиньте защелку дисплея к передней части компьютера.

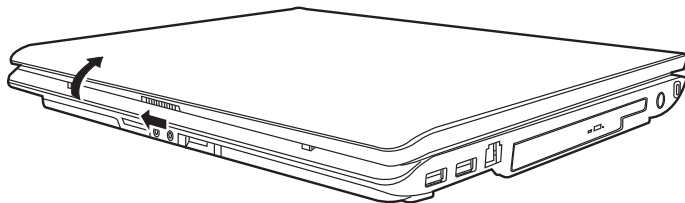

Открытие дисплея

2. Поднимите панель и установите ее под наиболее удобным для вас углом.



Будьте осторожны, открывая и закрывая панель дисплея: резкие движения могут вывести компьютер из строя.

Включение питания

В данном разделе рассказывается о том, как включать питание.



При первом включении компьютера не отключайте его до тех пор, пока не установите операционную систему. См. раздел [Первая загрузка компьютера](#) данной главы.

1. Если подсоединен флоппи-диск с интерфейсом USB, убедитесь, что в нем нет дискеты – если во флоппи-дискете есть дискета, извлеките ее, нажав кнопку извлечения.
2. Откройте панель дисплея.
3. Нажмите и тут же отпустите кнопку питания компьютера.

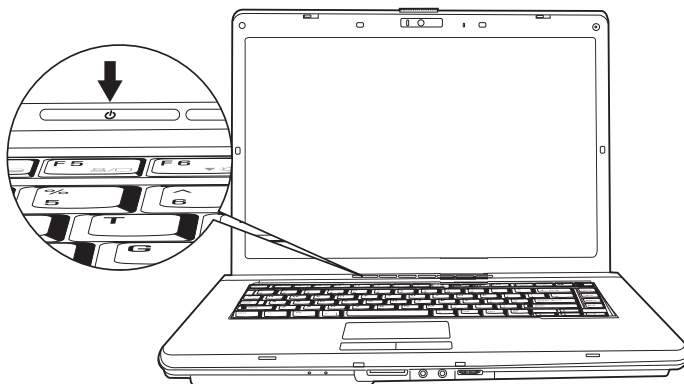

Включение питания

Первая загрузка компьютера

При включении компьютера впервые на экране появляется логотип загрузки операционной системы Windows Vista™. Выполните указания, последовательно выводимые на экран. Во время загрузки можно в любой момент вернуться к предыдущему окну, нажав кнопку **Back (Возврат)**.

Не забудьте внимательно ознакомиться с содержанием **Лицензионного соглашения с конечным пользователем для системы Windows**.

Отключаем питание

Питание можно отключить в следующих режимах: выключение (перезагрузка) компьютера, переход в ждущий или спящий режим.



Режим выключения (режим загрузки)

При выключении компьютера в этом режиме данные не сохраняются, а при его последующем включении на экран выводится основное окно загрузки операционной системы.

1. Если вы ввели какие-либо данные, сохраните их на жесткий диск или другой накопитель.
2. Прежде чем извлечь компакт-диск или дискету из дисковод, убедитесь в том, что компьютер не обращается к ним.



- *Проверьте, не горит ли индикатор жесткого диска. Если выключить питание во время обращения к диску, это может привести к потере данных или повреждению диска.*
- *Ни в коем случае не отключайте питание компьютера во время выполнения какого либо приложения. Это может стать причиной потери данных.*
- *Ни в коем случае не отключайте питание, не отсоединяйте внешние устройства хранения и не извлекайте носители данных в процессе чтения/записи. Это может привести к потере данных.*

3. Нажмите кнопку **Пуск (Start)**, а затем кнопку со стрелкой () находящуюся на панели управления питанием (), и выберите в меню пункт «Завершение работы» (Shut Down).
4. Выключите питание всех периферийных устройств, подключенных к компьютеру.



Не включайте компьютер и периферийные устройства сразу же после выключения. Подождите немного, в противном случае компьютер и подключенные к нему устройства могут быть повреждены.

Режим сна

Если необходимо прервать работу, питание можно отключить переводом компьютера в ждущий режим, не закрывая рабочие программы. В этом режиме рабочие данные сохраняются в системной памяти компьютера с тем, чтобы при повторном включении питания пользователь продолжил бы работу с того места, на котором прервался.



- При подключенном адаптере переменного тока компьютер переходит в ждущий режим в соответствии с настройками параметров электропитания.
- Для вывода компьютера из ждущего режима нажмите любую клавишу или кнопку питания. Помните о том, что нажатие любой клавиши приведет к выводу из ждущего режима, только при включенном параметре *Wake-up on Keyboard* (Выход из ждущего режима по нажатию клавиши) в утилите *HW Setup*.
- Если компьютер перейдет в режим сна при активном сетевом приложении, восстановления последнего при выводе компьютера из режима сна может и не произойти.
- Функция автоматического перехода в ждущий режим отключается в разделе параметров электропитания систем *Windows*. Однако имейте в виду, что отключение указанной функции аннулирует соответствие компьютера требованиям программы *Energy Star*.



- Перед переходом в режим сна обязательно сохраняйте свои данные.
- Не устанавливайте и не удаляйте модуль памяти, пока компьютер находится в режиме сна. Компьютер или модуль памяти может выйти из строя.
- Не вынимайте батарейный источник питания, пока компьютер находится в режиме сна (если компьютер не подключен к источнику питания переменного тока). При этом данные, находящиеся в памяти, будут потеряны.

Преимущества ждущего режима

Ждущий режим обладает следующими преимуществами.



- Восстановление предыдущего рабочего состояния происходит существенно быстрее, по сравнению со спящим режимом.
- Экономится питание за счет отключения системы при отсутствии ввода данных в компьютер или доступа к аппаратуре в течение времени, заданного для режима сна.
- Можно использовать функцию отключения питания при закрытии дисплея.

Переход в ждущий режим



Перевести компьютер в ждущий режим можно также нажатием на кнопки **Fn + F3**. Подробнее см. главу 5 *Клавиатура*.

Перевести компьютер в ждущий режим можно тремя способами.

1. Нажмите кнопку **Пуск (Start)**, затем нажмите кнопку перехода в ждущий режим (), расположенную на панели кнопок управления питанием (), или кнопку со стрелкой () и выберите в меню пункт «Ждущий режим» (Sleep).
2. Закройте панель ЖК-дисплея. Обратите внимание на то, что эту функцию нужно включить в окне параметров электропитания (для перехода в это окно нажмите кнопку **Пуск (Start)**, затем выберите **Панель управления (Control Panel)**, **Система и ее обслуживание (System and Maintenance)** и выберите пункт **Электропитание (Power Options)**).
3. Нажмите кнопку питания. Обратите внимание на то, что эту функцию нужно включить в окне параметров электропитания (для перехода в это окно нажмите кнопку **Пуск (Start)**, затем выберите **Панель управления (Control Panel)**, **Система и ее обслуживание (System and Maintenance)** и выберите пункт **Электропитание (Power Options)**, а затем – пункт **Укажите действие при закрытии крышки (Choose what closing the lid does)**

После повторного включения компьютера можно продолжить работу с того места, где пришлось прерваться.



- Когда компьютер находится в режиме сна, индикатор питания мигает оранжевым цветом.
- Если компьютер работает от батарейного источника питания, для продления рабочего времени лучше пользоваться спящим режимом, в котором компьютер потребляет меньше питания, чем в режиме сна.

Ограничения режима сна

Режим сна не работает при следующих условиях:

- Питание включается немедленно после завершения работы.
- Модули памяти находятся под воздействием статического электричества или помех.

Спящий режим

При выключении компьютера переводом в спящий режим данные из оперативной памяти сохраняются на жестком диске таким образом, что при последующем включении компьютер возвращается в прежнее состояние. Имейте в виду, что состояние подключенных к компьютеру периферийных устройств не восстанавливается при выходе компьютера из спящего режима.



- *Сохраняйте данные, с которыми вы работаете. При переходе в спящий режим компьютер сохраняет содержимое памяти на жестком диске. Однако надежная защита данных обеспечивается только сохранением их вручную.*
- *При снятии аккумуляторной батареи или отключении адаптера переменного тока до завершения сохранения данные будут потеряны. Дождитесь момента, когда погаснет индикатор жесткого диска.*
- *Не устанавливайте и не удаляйте модуль памяти, пока компьютер находится в спящем режиме. Данные будут потеряны.*

Преимущества спящего режима



Спящий режим обладает следующими преимуществами.

- При автоматическом завершении работы компьютера в случае разрядки батареи данные сохраняются на жесткий диск.
- При включении компьютера можно немедленно вернуться к предыдущему состоянию.
- Экономится питание за счет отключения системы при отсутствии ввода данных в компьютер или доступа к аппаратуре в течение времени, заданного для спящего режима.
- Можно использовать функцию отключения питания при закрытии дисплея.

Запуск спящего режима

*Перевести компьютер в спящий режим можно также нажатием на кнопки **Fn + F4**. Подробнее см. главу 5 [Клавиатура](#).*

Чтобы перейти в спящий режим, выполните следующие действия:

1. Нажмите кнопку **Пуск (Start)**.
2. Нажмите кнопку со стрелкой () расположенную на панели кнопку управления питанием ().
3. Выберите пункт меню «Спящий режим» (Hibernate).

Автоматический переход в спящий режим

Компьютер можно настроить на автоматический переход в спящий режим при нажатии кнопки питания или закрытии крышки дисплея. Такая настройка производится в изложенном далее порядке:

1. Нажав кнопку **Пуск (Start)**, откройте **Панель управления (Control Panel)**.
2. В меню **Система и обслуживание (System and Maintenance)** откройте диалоговое окно **Параметры электропитания (Power Options)**.

3. Выберите параметр **Choose what the power button does** (Укажите действие при нажатии кнопки питания) или **Choose what closing the lid does** (Укажите действие при закрытии крышки).
4. Установите необходимые настройки перехода в спящий режим (Hibernation Mode) в пунктах **When I press the power button** (При нажатии кнопки включения питания компьютера) и **When I close the lid** (При закрывании крышки переносного компьютера).
5. Нажмите кнопку **Сохранить (Save changes)**.

Сохранение данных в спящем режиме

При выключении питания в спящем режиме компьютеру требуется немного времени для записи данных из оперативной памяти на жесткий диск. В течение этого времени светится индикатор **жесткого диска**.

После выключения компьютера и сохранения содержимого памяти на жесткий диск отключите питание всех периферийных устройств.





Не включайте компьютер или устройства сразу же после выключения. Подождите немного, чтобы все конденсаторы полностью разрядились.

Перезагрузка компьютера

Необходимость перезагрузить компьютер может, к примеру, возникнуть в следующих обстоятельствах:

- Изменены некоторые настройки компьютера.
- Возникли ошибки и компьютер не отвечает на запросы с клавиатуры.

Перезагрузка компьютера выполняется тремя способами:

1. Нажмите кнопку «Пуск» (Start), а затем кнопку со стрелкой (), расположенную в области кнопок управления питанием (), после чего выберите в меню пункт Перезагрузка (Restart).
2. Нажмите **Ctrl + Alt + Del**. В появившемся на экране меню выберите пункт Перезагрузка (Restart).
3. Нажав кнопку питания, удерживайте ее пять секунд в нажатом положении. После выключения компьютера подождите пять-десять секунд, прежде чем включать его повторно нажатием кнопки питания.

Утилита System Recovery Options

Для утилиты System Recovery Options на жестком диске компьютера зарезервирован скрытый раздел размером около 1,5 Гб. В этом разделе хранятся файлы, которые используются для восстановления системы в случае возникновения проблем.



Утилита System Recovery Options не сможет выполнять свои функции, если этот раздел удалить.

Утилита System Recovery Options

Утилита System Recovery Options устанавливается на жесткий диск при его изготовлении. Если ошибка возникает между включением компьютера и входом в систему и эту ошибку можно устранить, она будет автоматически устранена средой восстановления Windows.

Среду восстановления Windows можно также запустить вручную для исправления ошибок.

Ниже описан порядок действий. Следуйте указаниям на экране.

1. Выключите компьютер.
2. Удерживая клавишу **F8**, включите компьютер.
3. На экран будет выведено меню **Дополнительные параметры загрузки (Advanced Boot Options)**.
С помощью клавиш управления курсором выберите пункт **Восстановление компьютера (Repair Your Computer)**, после чего нажмите **Enter**.
4. Следуйте указаниям на экране.



Функцию полного резервного копирования Windows Vista™ можно использовать в версиях Windows Vista™ Business Edition и Ultimate Edition.

Восстанавливаем предустановленное программное обеспечение с помощью диска-реаниматора

В случае повреждения предустановленных файлов восстановите их, воспользовавшись диском-реаниматором. Чтобы восстановить операционную систему и все предварительно установленные программы, выполните следующие действия.



Во время установки операционной системы Windows жесткий диск будет отформатирован и все находящиеся на нем данные будут утеряны. Утилитой System Recovery Options нельзя пользоваться для восстановления программного обеспечения, предустановленного без указанной утилиты.

1. Загрузив диск-реаниматор в дисковод, выключите питание компьютера.
2. При появлении на экране приветствия **In Touch with Tomorrow TOSHIBA** после включения компьютера вызовите загрузочное меню нажатием кнопки **F12**.
3. Верхней или нижней клавишей управления курсором выберите в экранном меню значок дисковода CD-ROM/DVD.
4. Следуйте указаниям на экране.
5. Если на компьютере было предустановлено дополнительное программное обеспечение, оно не может быть восстановлено с диска-реаниматора DVD-ROM. Такие приложения (например, программы Works Suite, игры и т. п.) восстанавливаются отдельно с соответствующих носителей.

Глава 4

Изучаем основы

В этой главе рассказывается об основных операциях, включая применение сенсорного / двухрежимного планшета, приводов оптических носителей, встроенного модема, сетевого адаптера и беспроводных средств сетевого подключения. Здесь же содержатся рекомендации по уходу за компьютером и информация о рассеивании тепла.

Работа с сенсорным / двухрежимным планшетом

Работать с сенсорным / двухрежимным планшетом очень просто: коснитесь его поверхности кончиком пальца и передвигайте палец в том направлении, куда должен двигаться указатель.

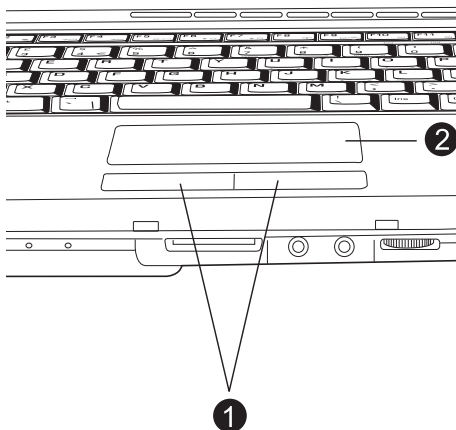

1. Кнопки управления сенсорного планшета
2. Сенсорный / двухрежимный планшет

Сенсорный / двухрежимный планшет с кнопками управления

Две кнопки, расположенные под сенсорным / двухрежимным планшетом, имеют те же функции, что и кнопки стандартной мыши.

Нажав левую кнопку, можно выбрать один из пунктов меню, либо произвести те или иные манипуляции с тем фрагментом текста или графическим объектом, на который указывает курсор. Нажатием правой кнопки на экран выводится меню или выполняется какая-либо функция в зависимости от используемого вами приложения.



Не нажимайте на сенсорный / двухрежимный планшет с силой и не дотрагивайтесь до его поверхности острыми предметами, например, кончиком стержня шариковой ручки. Это может привести к повреждению сенсорного / двухрежимного планшета.

Сенсорный планшет работает аналогично двухкнопочной мыши с колесиком прокрутки. Ряд действий можно выполнять постукиванием по поверхности сенсорного планшета вместо нажатия кнопки.



Настройка координатно-указательного устройства производится в окне Свойства: Мышь (Mouse Properties). Войдя в Панель управления, откройте окно Свойства: Мышь (Mouse Properties), активизировав для этого значок Мышь (Mouse) и нажав на клавишу Enter.

Щелчок Выполняется однократным нажатием левой кнопки управления сенсорного / двухрежимного планшета или однократным постукиванием по его поверхности.

Двойной щелчок Выполняется двукратным нажатием левой кнопки управления сенсорного планшета или двукратным же постукиванием по его поверхности.

Прокрутка **Вертикальная:** проведите пальцем вверх или вниз по правому краю сенсорного планшета.
Горизонтальная: проведите пальцем влево или вправо по нижнему краю сенсорного планшета.

Функции двухрежимного планшета (двухрежимный планшет поставляется только с некоторыми моделями)

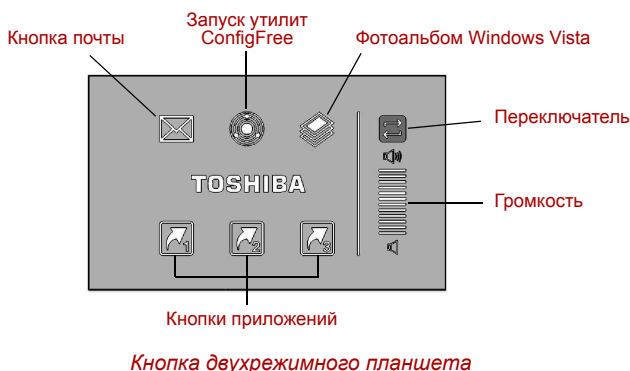

	Кнопка переключения	Переключение между режимами курсора и кнопки. При переключении в режим кнопки планшет мигает голубым.
	Громкость	Увеличение или уменьшение громкости динамика или наушников.
	Кнопка почты	Запуск почтовой программы для получения и отправки почты.
	Запуск утилит ConfigFree	Набор утилит ConfigFree упрощает управление коммуникационными устройствами и сетевыми подключениями. Утилиты ConfigFree позволяют также обнаружить неполадки связи и создать профили для упрощенного переключения между местонахождениями и сетями связи.
	Фотоальбом Windows Vista	Фотоальбом Windows Vista включает в себя множество средств для работы с цифровыми фотографиями и видеозаписями. С помощью фотоальбома Windows Vista можно упорядочивать, искать и просматривать фотографии и видеозаписи, а также редактировать их, печатать и обмениваться ими. Кроме того, он облегчает процесс переноса фотографий с камеры на компьютер с помощью простого процесса импорта.
	Кнопки приложений	Для трех кнопок приложений установлены настройки по умолчанию. Кнопкам 1 – 3 можно назначить другие функции и программы.



Подробные сведения см. в разделе «Свойства синаптического двухрежимного планшета»

Работа с веб-камерой

В данном разделе описывается поставляющаяся в комплекте утилита веб-камеры, с помощью которой можно делать снимки и записывать видеофрагменты. Веб-камера автоматически включается при запуске системы Windows.

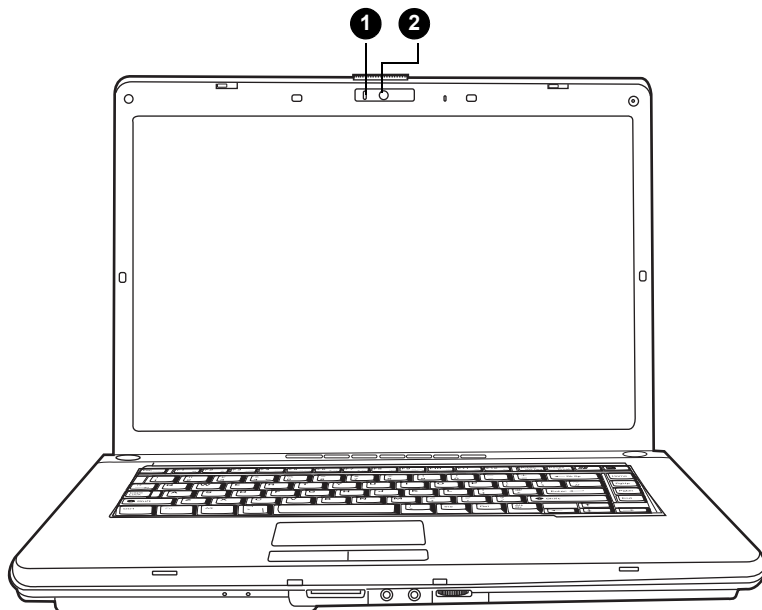

1. Индикатор активности
2. Объектив веб-камеры

Работа с программным обеспечением

Программное обеспечение запускается автоматически при загрузке системы Windows Vista. При необходимости перезапустить его, выберите пункты меню **Пуск (Start) → Программы (Programs) → Camera Assistant Software → Camera Assistant Software**.

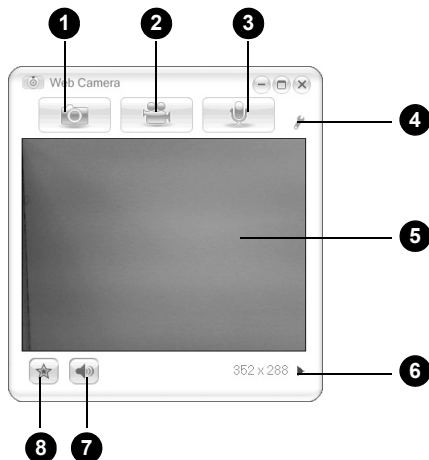

- | | |
|-----------------------------------|----------------------|
| 1. Съемка неподвижных изображений | 5. Окно отображения |
| 2. Видеозапись | 6. Разрешение камеры |
| 3. Аудиозапись | 7. Отключение звука |
| 4. Функции | 8. Эффекты |

Съемка неподвижных изображений	Щелкните левой кнопкой для просмотра снятого изображения. Можно также отправить это изображение по электронной почте.
Видеозапись	Щелкните левой кнопкой для подготовки к записи. Щелкните еще раз, чтобы запустить запись. Затем щелкните еще раз для остановки записи и просмотра записанного видеофрагмента.
Аудиозапись	Щелкните левой кнопкой, чтобы запустить запись. Щелкните еще раз для остановки записи и прослушивания записанного звука.
Функции	Дополнительные функции: About («О программе»), Player (Проигрыватель), Effects (Эффекты), Properties (Свойства), Settings (Параметры) и Help (Справка).
About («О программе»)	Отображение сведений о производителе программы.
Player (Проигрыватель)	Просмотр видеофайлов.

Effects (Эффекты)	Выбор эффектов для записываемого изображения.
Properties (Свойства)	На вкладке Options (Параметры) можно перевернуть и увеличить изображение, выбрать частоту мельканий, включить ночной режим и компенсацию засветки фона. На вкладке Image (Изображение) можно изменить настройки цветности, а на вкладке Profile (Профиль) – условия освещения.
Settings (Параметры)	На вкладке Options (Параметры) можно изменить положение инструмента. На вкладке Picture (Изображение) можно выбрать параметры вывода изображения, такие как размер, файл экспорта и путь к сохраненному файлу. На вкладке Video (Видео) можно выбрать параметры видео, такие как количество кадров в секунду, размер, сжатие и путь к файлу. Вкладка Audio (Звук) позволяет настроить устройство воспроизведения, алгоритм сжатия, громкость и путь к сохраненному файлу.
Help (Справка)	Отображение файлов справки по программе.

Применение встроенного модема

В этом разделе рассказывается о том, как настроить модем и пользоваться им для подключения к другим компьютерным системам. Дополнительные сведения изложены в интерактивных справочных системах компьютера и программного обеспечения модема.



Встроенный модем не поддерживает голосовых функций, о которых рассказывается в интерактивной справочной системе. Поддерживаются все функции передачи данных и факсимильной связи.



- При грозе отсоедините модемный кабель от телефонной розетки.
- Не подключайте модем к цифровой телефонной линии, которая может его повредить.

* Некоторые компьютеры данной серии оснащены внутренним модемом.

ВАЖНЫЕ ИНСТРУКЦИИ ПО ТЕХНИКЕ БЕЗОПАСНОСТИ



Пользуясь телефонным оборудованием, во избежание возгорания, поражения током и телесных повреждений необходимо соблюдать некоторые элементарные меры предосторожности, в том числе изложенные ниже:

1. *Не пользуйтесь аппаратом вблизи воды, в частности, у ванны, раковины, кухонной мойки или резервуара стиральной машины, а также в помещении с мокрым полом или возле плавательного бассейна.*
2. *Не пользуйтесь телефонным аппаратом (за исключением беспроводного) во время грозы, когда есть пусть даже небольшой риск поражения молнией.*
3. *Не пользуйтесь телефонным аппаратом вблизи места, где произошла утечка газа, даже для того, чтобы сообщить о такой утечке.*
4. *Пользуйтесь только тем шнуром питания, который указан в данном руководстве.*

Выбор региона

Требования к телекоммуникационному оборудованию в различных странах/регионах отличаются друг от друга, поэтому необходимо убедиться, что настройки модема соответствуют стране/региону, в котором он будет использоваться.

1. Откройте приложение Modem Region Select (Выбор региона для модема) которое находится в окне TOSHIBA → Networking меню Все программы (All Programs).



Не пользуйтесь функцией Выбор страны/региона (Country/Region Select), даже если она присутствует в утилите Настройки модема (Modem setup), которая запускается из Панели управления. Смена страны или региона из Панели управления может не активизироваться.

2. В панели задач Windows появится значок выбора региона (Region Selection).



Пиктограмма выбора региона

3. Нажмите на значок левой кнопкой мыши для отображения списка регионов, которые поддерживает модем. Также будет выведено подменю с информацией о расположении телефонов. Затем будет проведена проверка выбранного региона и местонахождения телефона.

4. Выберите регион из меню и местонахождение телефона из подменю.
 - Выбранный регион становится регионом для модема, а новое местонахождение телефона устанавливается автоматически.
 - При выборе местонахождения телефона соответствующий регион выбирается автоматически и становится текущей настройкой для модема.

Меню «Свойства»

Нажмите на пиктограмму правой кнопкой мыши для вывода следующего меню.

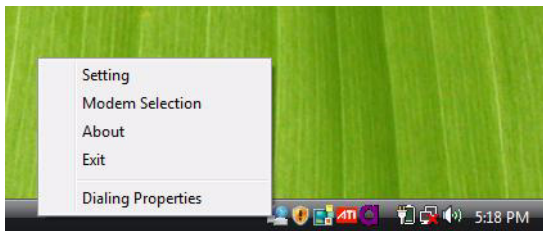

Меню «Свойства»

Параметры

Можно включить или отключить следующие параметры:

Автоматический режим

Утилита выбора региона запускается автоматически при запуске операционной системы.

После выбора региона открыть диалоговое окно Параметры набора номера.

После выбора региона окно параметров набора номера будет открываться автоматически.

Список местонаждений телефона для выбранного региона.

Выводится подменю с информацией о местонаждении телефона.

Открыть диалоговое окно, если модем и код региона текущего местонахождения не совпадают.

Если текущие настройки кода региона и местонахождения телефона неверны, выводится окно с предупреждением.

Выбор модема

Если компьютер не может распознать внутренний модем, выводится диалоговое окно. Выберите COM-порт для работы с модемом.

Параметры набора номера

Выберите этот пункт для отображения параметров набора номера.



Если вы пользуетесь компьютером на территории Японии, имейте в виду, что технические нормы, изложенные в Законе о коммерческих телекоммуникациях, предписывают выбор в качестве региона именно Японии. Любые другие настройки региона являются противозаконными.

Подключение

Чтобы подключить кабель встроенного модема, выполните следующие действия:



- *При грозе отсоедините модемный кабель от телефонной розетки.*
- *Не подключайте модем к цифровой телефонной линии, которая может его повредить.*

1. Подключите один конец кабеля к гнезду модема.
2. Подключите другой конец кабеля к телефонной розетке.

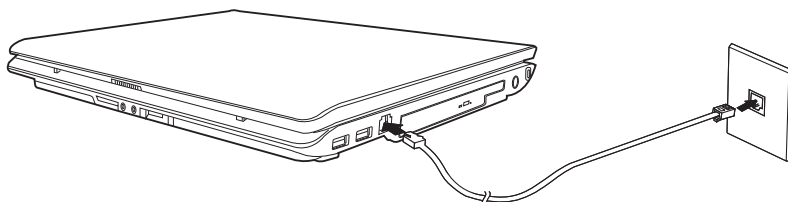

Подключение встроенного модема



Не тяните за подключенный кабель модема и не передвигайте компьютер.



Если скорость передачи данных модемом падает или связь прерывается, установите быстродействие процессора на максимум с помощью утилиты TOSHIBA Power Saver.

Отключение

Чтобы отключить кабель встроенного модема, выполните следующие действия:

1. Нажмите на рычажок на штепселе у телефонного гнезда и вытащите штепсель.
2. Отсоедините кабель от компьютера таким же способом.

Локальная сеть

Компьютер оснащен сетевым оборудованием с поддержкой стандартов Ethernet LAN (10 Мбит/с, 10 BASE-T) и Fast Ethernet LAN (100 Мбит/с, 100 BASE-TX).



Не устанавливайте и не удаляйте дополнительный модуль памяти, когда включен режим пробуждения по сигналу из локальной сети (Wake-up on LAN).



При питании компьютера от батареи функция Wake-up on LAN не работает, пользуясь ею, необходимо оставить компьютер постоянно подключенным к адаптеру переменного тока.

Подключение сетевого кабеля



Перед подключением к локальной сети компьютер необходимо правильно настроить. Подключение к сети с настройками компьютера по умолчанию может стать причиной неправильной работы. Согласуйте процедуры настройки с администратором сети.

Если используется сеть стандарта Ethernet LAN (10 Мбит/с, 10BASE-T), то подключаться можно с помощью кабеля типа CAT5 или CAT3.

Если используется сеть 100BASE-TX Fast Ethernet или 1000BASE-TX Gigabit Ethernet, то нужно применять кабели категории 5 (CAT5).

Для подключения сетевого кабеля выполните следующие действия.

1. Выключите питание компьютера и всех подключенных к нему внешних устройств.
2. Подключите один конец кабеля к гнезду сетевого интерфейса. Аккуратно нажмите до щелчка.

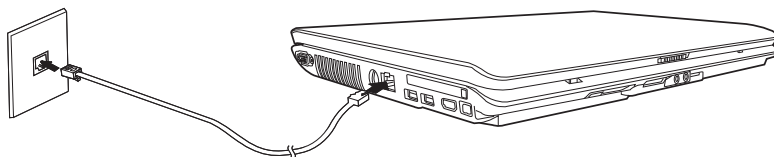

Подключение сетевого кабеля

3. Подключите другой конец кабеля к гнезду сетевого концентратора. Перед подключением к концентратору проконсультируйтесь с администратором сети.

Отсоединение сетевого кабеля

Для отключения кабеля локальной сети выполните следующие действия.

1. Нажмите на рычажок на разъеме у гнезда локальной сети и вытащите разъем.
2. Отсоедините кабель от компьютера таким же способом. Перед отключением от сетевого концентратора проконсультируйтесь с администратором сети.

Беспроводная локальная сеть

Средства беспроводного сетевого подключения совместимы с другим сетевым оборудованием, соответствующим стандартам IEEE802.11a, 11b, 11g и проекту стандарта 11n.

Поддерживаются перечисленные далее функции:

- Механизм автоматического выбора скорости передачи с возможностью выбора скорости 54, 48, 36, 24, 18, 9 и 6 Мбит/с для модулей беспроводной сети стандартов 802.11a/b/g и 802.11b/g.
- Шифрование данные в соответствии с требованиями стандарта Advanced Encryption Standard (AES) на основе 256-разрядного алгоритма шифрования

Беспроводной сетевой адаптер не поддерживает функцию включения компьютера по сигналу из сети.

- Выбор частотного канала (2,4 ГГц или 5 ГГц)
- Автоматическая настройка на несколько каналов
- Управление питанием платы
- Шифрование данных в соответствии с требованиями стандарта Wired Equivalent Privacy (WEP)



Устройства 11a, 11b, 11g и 11n работают на основе стандартов IEEE 802.11a, 802.11b, 802.11g и 802.11n соответственно. Окончательная версия спецификации IEEE 802.11n еще не выпущена и на данный момент находится на стадии проекта. Адаптеры беспроводной сети TOSHIBA 11a/b/g/n работают на основе проекта спецификации IEEE 802.11n версии 1.0. Адаптер с поддержкой стандартов 11a/b, 11a/b/g или 11a/b/g/n осуществляет обмен данными в соответствии с любым поддерживаемым форматом. Выбор стандарта для соединения зависит от параметров точки доступа.

Совместимость соединений с беспроводным оборудованием при использовании проекта спецификации 11n не гарантируется.

Проект спецификации 11n нельзя использовать с шифрованием WEP/TKIP. Функция проекта спецификации 11n может работать только в режиме WPA-PSK (AES) или без шифрования.

Сети

Подключение к сети с заданным именем с использованием функции подключения к конкретной сети может оказаться невозможным. В этом случае для всех компьютеров, подключенных к одной сети, необходимо сконфигурировать новую сеть (*), чтобы подключение к сети снова стало возможным.

* Обязательно используйте новое имя сети.

Защита

1. Компания TOSHIBA настоятельно рекомендует активизировать функцию шифрования по стандарту WEP во избежание несанкционированного доступа к вашему компьютеру через беспроводное сетевое подключение, что, помимо прочего, чревато хищением или утратой записанных данных. Кроме того, вся ответственность за просмотр сетевых ресурсов, скачивание информации из Интернета и загрузку данных в Сеть ложится на пользователя. С учетом сказанного выше, незащищенное беспроводное подключение напрямую к Интернету служит злоумышленникам приглашением к злоупотреблениям вашей учетной записью и полномочиями в сети интернет-провайдера.
2. Компания TOSHIBA не несет ответственности за перехват вашей информации через беспроводное сетевое подключение, а равно и за вытекающий отсюда ущерб.

Беспроводная технология Bluetooth

Беспроводная технология Bluetooth™ обеспечивает беспроводную связь между различными электронными устройствами, например, настольными компьютерами, принтерами и мобильными телефонами. Беспроводная технология Bluetooth обладает следующими функциями:

Работоспособность по всему миру

Приемопередающее радиоустройство на основе технологии Bluetooth работает в частотном диапазоне 2,4 ГГц, который не подлежит лицензированию и совместим с радиосистемами большинства стран мира.

Соединение по радио

Соединение двух или нескольких устройств по радио устанавливается предельно просто. Такое соединение поддерживается, даже если подключенные устройства не находятся в прямой видимости друг от друга.

Защита

Высокая защищенность обеспечивается двумя мощными механизмами защиты:

- Механизм идентификации предотвращает несанкционированный доступ к критически важным данным, а фальсификация источника сообщений становится невозможной.
- Механизм шифрования предотвращает прослушивание, обеспечивая конфиденциальность подключения.

Программное обеспечение Bluetooth™ Stack for Windows компании TOSHIBA

Обратите внимание на то, что данное программное обеспечение предназначено только для перечисленных операционных систем:

- Операционная система Microsoft® Windows Vista™.

Далее приводится подробная информация о применении программного обеспечения с указанными операционными системами. См. также электронную справку к программному обеспечению.



Данный выпуск программного обеспечения Bluetooth™ Stack основан на спецификации Bluetooth™ версий 1.1/1.2/2.0+EDR. Помимо портативных персональных компьютеров собственного производства, компания TOSHIBA не гарантирует совместимости программного обеспечения с прочим компьютерным оборудованием и/или иными электронными устройствами, оснащенными технологией Bluetooth™.

Сведения о версии утилиты компании TOSHIBA Bluetooth™ Stack для операционных систем Windows

1. Приложения для отправки, приема и обработки факсимильных сообщений:

Программное обеспечение Bluetooth™ Stack не поддерживает некоторые приложения для отправки, приема и обработки факсимильных сообщений.

2. Многопользовательский режим:

Модуль Bluetooth не поддерживает многопользовательский режим в ОС Windows Vista™. Иными словами, если вы пользуетесь модулем Bluetooth, одновременно с вами им не могут пользоваться другие лица, работающие на том же компьютере.

Техническая поддержка:

Новейшие сведения о поддержке операционной системы, многоязыкового интерфейса и доступных обновлениях можно получить на сайте компании <http://www.toshiba-europe.com/computers/tnt/bluetooth.htm> (европейское отделение) или <http://www.pcsupport.toshiba.com> (США).

Переключатель беспроводной связи

Служит для активации или отключения функции беспроводной сетевой связи. Когда переключатель находится в выключенном положении, передача или прием данных не производятся. Для включения средств беспроводной связи сдвиньте переключатель вперед, для отключения – назад.



Находясь на борту самолета и в медицинских учреждениях, установите переключатель в отключенное положение. Проверьте индикатор, который гаснет при отключении функций беспроводной связи.

Индикатор беспроводной связи

Индикатор указывает на состояние средств беспроводной связи.

Состояние индикатора	Обозначения
Выключен	Переключатель беспроводной связи переведен в отключенное положение.
Светится	Переключатель беспроводной связи переведен во включенное положение.

Применение приводов оптических дисков

Приведенные в данном разделе иллюстрации могут немного отличаться от привода, установленного в вашем компьютере, однако общий принцип действия приводов оптических дисков одинаков. Полноразмерные дисководы обеспечивают высокопроизводительное выполнение записанных на диски программ. Дисководы позволяют воспроизводить диски диаметром 12 или 8 см (4,72 или 3,15 дюйма) без адаптера. Управление дисковыми устройствами осуществляет контроллер с интерфейсом ATAPI. При обращении компьютера к диску светится индикатор дисковода.



Для воспроизведения видеодисков формата DVD пользуйтесь приложением WinDVD.

Если на компьютере установлен дисковод CD-RW/DVD-ROM, см. также раздел Запись компакт-дисков на дисковом CD-RW/DVD-ROM о мерах предосторожности при записи на компакт-диски.

Если ваша модель оснащена многофункциональным дисководом DVD Super Multi, меры предосторожности при записи компакт-дисков на многофункциональном дисковом DVD Super Multi см. в разделе «Запись компакт-дисков на многофункциональном дисковом DVD Super Multi».

Если на компьютере установлен дисковод DVD-ROM, вы не сможете записывать CD-диски.

Загрузка оптических носителей данных

Загрузка диска производится в следующем порядке:

1. Включите питание компьютера.
2. а. нажмите кнопку извлечения, при этом лоток дисковода приоткроется.



Нажимаем на кнопку извлечения диска

- б. Кнопка выгрузки диска не открывает лоток при отключенном питании компьютера. Если питание отключено, лоток можно открыть, вставив в отверстие справа от кнопки выгрузки диска тонкий предмет (длиной около 15 мм), например, распрямленную скрепку.

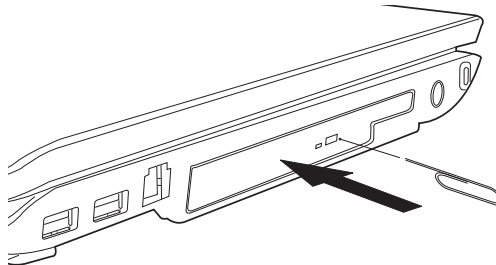

Открываем лоток вручную через отверстие для выгрузки диска

3. Взявшись за лоток, плавно потяните его, пока он не выдвинется полностью.

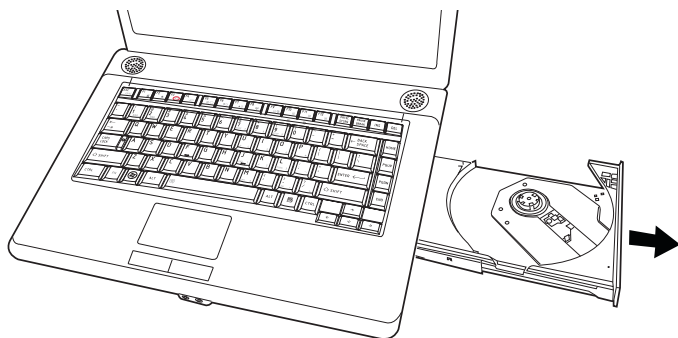

Вытягиваем лоток

4. Вложите диск в лоток этикеткой вверх.

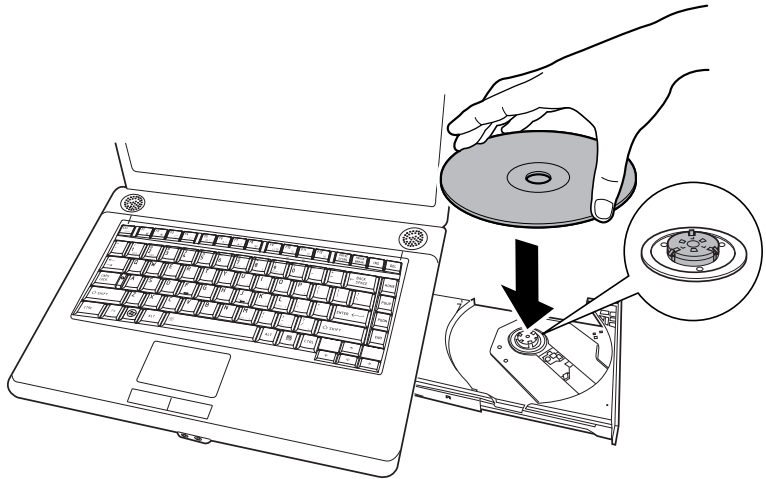

Загрузка диска



Не дотрагивайтесь до линзы и до соседней с ней поверхности. Это может привести к сбоям в работе привода.

5. Мягко нажмите на центр диска, пока не почувствуете, что он встал на место. Диск должен лежать под вершиной оси, вплотную к ее основанию.
6. Нажмите на центральную часть лотка, чтобы задвинуть его. Нажимайте мягко до полного закрытия лотка.



Неправильная установка диска чревата его повреждением при закрытии лотка. Также лоток может открыться не до конца при нажатии кнопки выгрузки диска.

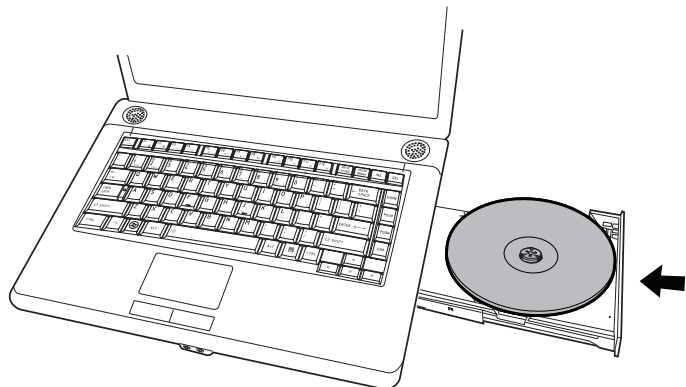

Закрываем лоток дисковода

Извлекаем компакт-диск

Удаление диска производится в следующем порядке:



*Не нажимайте кнопку выгрузки диска при обращении компьютера к дисководу. Прежде чем открывать лоток, дождитесь, пока индикатор **обращения к оптическому диску** погаснет. Кроме того, если диск продолжает вращаться после открытия лотка, дождитесь его остановки.*

1. Чтобы выдвинуть частично открывшийся лоток, нажмите кнопку выгрузки диска. Мягко вытяните лоток, пока он не выдвинется полностью.



- *Когда лоток слегка выдвинется, подождите немного, пока диск не остановится.*
- *Выключите питание перед тем, как извлекать лоток с помощью отверстия выгрузки диска. Если диск вращается при открытом лотке, он может слететь с оси и нанести травму.*

2. Поскольку диск слегка выступает по сторонам лотка, можно взяться за края диска. Осторожно взявшись за диск, снимите его с лотка.



Удаление диска

3. Нажмите на центральную часть лотка, чтобы задвинуть его. Нажимайте аккуратно, пока лоток не встанет на место.

Кнопки

Настройка кнопок «Интернет» и CD/DVD для выполнения других функций производится с помощью утилиты Button Support.

1. Переместите указатель мыши на самый верх экрана рабочего стола. Появятся черные и белые карты. Щелкните белую карту «Поддержка кнопок» (Button support).
2. Белая карта «Поддержка кнопок» (Button support) отобразится полностью. После двойного щелчка по этой карте появится диалоговое окно, в котором можно изменить функции кнопок.
3. Измените функции кнопок.

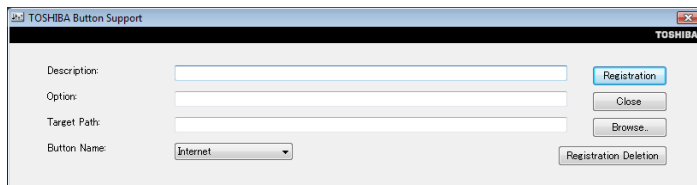

Утилита TOSHIBA Button Support

Кнопки управления воспроизведением CD/DVD

Наряду с кнопкой включения питания, управление воспроизведением оптических носителей и цифровых аудиозаписей осуществляется четырьмя указанными далее кнопками:

Воспр./Пауза	Начало воспроизведения или пауза
Стоп	Прекращение воспроизведения
Следующая	Переход к следующей дорожке, разделу или массиву данных.
Предыдущая	Возврат к предыдущей дорожке, разделу или массиву данных.



Если в приложении Windows Media Player выбран режим воспроизведения в произвольном порядке, то при нажатии кнопок «Следующая» или «Предыдущая» будет выполняться переход к случайно выбранной дорожке.

Запись компакт-дисков с применением дисководов DVD Super Multi, поддерживающего запись на двухслойные диски

Многофункциональным дисководом DVD Super Multi можно пользоваться для записи данных как на диски CD-R/RW, так и DVD-R/-RW/+R/+RW/-RAM. Предварительно установлены следующие приложения для записи: TOSHIBA Disc Creator / Direct Disc Writer. Ulead DVD MovieFactory® for TOSHIBA, разработанная компанией Ulead Systems, Inc.

Внимание!

Прежде чем приступить к записи или перезаписи диска CD-R/RW или DVD-R/-RW/+R/+RW/-RAM, полностью ознакомьтесь с указаниями по настройке и эксплуатации, изложенными в данном разделе, и соблюдайте их неукоснительно во избежание сбоев в работе дисковода DVD Super Multi, отказов в ходе записи или перезаписи, потери данных и иного ущерба.

Отказ от ответственности

Корпорация TOSHIBA не несет ответственность за изложенное ниже.

- Повреждение носителей формата CD-R/RW или DVD-R/-RW/+R/+RW/-RAM в результате применения данного устройства для записи или перезаписи.
- Любые изменения, внесенные в содержание носителей формата CD-R/RW или DVD-R/-RW/+R/+RW/-RAM, а равно и утрату записанных на них данных в результате применения данного устройства для записи или перезаписи, а также за упущенную выгоду или прерывание предпринимательской деятельности в результате такого рода изменений записанных данных или их утраты.
- Ущерб, понесенный вследствие применения оборудования или программного обеспечения сторонних изготовителей.

Существующие на данный момент технические ограничения на применение приводов для записи данных на оптические диски могут вызвать неожиданные сбои в процессе записи или перезаписи как следствие качественных характеристик дисков или аппаратных неполадок. Помимо этого, целесообразно делать две или несколько копий важных данных во избежание внесения в них нежелательных изменений или их утраты в ходе записи.

Перед началом записи или перезаписи

Приступая к записи или перезаписи данных на компакт-диски, обратите внимание на изложенные далее моменты.

- Исходя из результатов ограниченного тестирования на совместимость, проведенного компанией Toshiba, рекомендуем пользоваться носителями формата CD-R/RW и DVD-R/+R/-RW/+RW/-RAM указанных далее изготовителей. Одновременно компания TOSHIBA не предоставляет каких-либо гарантий работоспособности, качественных характеристик или производительности любых носителей. Качество диска является одним из важнейших условий его успешной записи или перезаписи.

CD-R:	TAIYOYUDEN CO., LTD. MITSUBISHI CHEMICAL CORPORATION RICOH Co., Ltd. Hitachi Maxell Ltd.
CD-RW:	MITSUBISHI CHEMICAL CORPORATION RICOH Co., Ltd.
DVD-R:	Версия 2.0 спецификаций записываемых дисков DVD общего назначения TAIYOYUDEN CO., LTD. Matsushita Electric Industrial Co., Ltd.
Диски DVD-RW:	Версия 1.1 или версия 1.2 спецификаций перезаписываемых дисков DVD VICTOR COMPANY OF JAPAN, LIMITED MITSUBISHI CHEMICAL CORPORATION
Диски DVD+R:	MITSUBISHI CHEMICAL CORPORATION RICOH Co., Ltd.
Диски DVD+RW:	MITSUBISHI CHEMICAL CORPORATION RICOH Co., Ltd.
*DVD-RAM	Версия 2.0, 2.1 или 2.2 спецификаций дисков DVD-RAM Matsushita Electric Industrial Co., Ltd. Hitachi Maxell Ltd. *Многофункциональные дисководы DVD и DVD Super Multi могут работать с дисками DVD-RAM.
DVD+R (двойной слой)	MITSUBISHI CHEMICAL CORPORATION
DVD-R (двойной слой)	MITSUBISHI CHEMICAL COPORATION
DVD-R	Label Flash FUJIFILM Corporation
DVD+R	Label Flash FUJIFILM Corporation

- Плохое качество, загрязнение или повреждения диска чреваты сбоями в ходе записи или перезаписи. Приступая к работе с диском, обязательно проверьте, не загрязнен ли и не поврежден ли он.
- Реальное количество возможных сеансов перезаписи на диски формата CD-RW или DVD-RW/+RW/-RAM зависит от качества носителей, а также того, как они используются.
- Есть два типа дисков DVD-R: для записи авторских работ и общего назначения. Не пользуйтесь дисками для записи авторских работ. На компьютерных приводах можно записывать только диски общего назначения.
- Для двухслойных DVD-R поддерживается только формат 1. Поэтому дополнительная запись не поддерживается. Пользуйтесь дисками формата DVD-R (SL) только в тех случаях, если их емкости достаточно для записи ваших данных.
- Можно пользоваться как дисками DVD-RAM, извлекаемыми из картриджа, так и дисками без картриджа. Дисками односторонней емкости 2,6 Гб или двусторонней 5,2 Гб пользоваться нельзя.
- Некоторые модели компьютерных приводов DVD-ROM и DVD-проигрывателей не могут считывать данные с дисков формата DVD-R/+R/-RW/+RW/-RAM.
- Данные, записанные на носители формата CD-R/DVD-R/+R, не подлежат ни частичному, ни полному удалению.
- Данные, удаленные с носителя формата CD-RW или DVD-RW/+RW/-RAM, восстановлению не подлежат. Удаляя данные с носителя, тщательно проверьте его содержимое. Если к компьютеру подключено несколько пишущих дисководов, проверьте, не удаляются ли данные не с того диска.
- При записи на носители формата DVD-R/+R/-RW/+RW определенное дисковое пространство отводится под данные системы управления файлами, поэтому объем записываемых данных может быть меньше полной емкости диска.
- Стандарт DVD-R/-RW предусматривает заполнения носителя фиктивными данными, если объем записанных на него данных не достигает примерно 1 Гб. Заполнение носителя фиктивными данными занимает определенное время даже в том случае, если объем записываемых на диск полезных данных невелик.
- В продаже имеются диски DVD-R/+R/-RW/+RW/-RAM двух типов: для записи данных и для видео. Для записи видеоданных пользуйтесь дисками с маркировкой [for Video]. Дисками, маркированными [for Video], можно пользоваться как с проигрывателями DVD, так и с приводом DVD-ROM вашего компьютера. Проигрыватели DVD не воспроизводят диски, маркированные [for Data].
- Диски DVD-RAM, отформатированные в файловой системе FAT32, не считываются под Windows 2000 без установки программного драйвера DVD-RAM.

- Если к компьютеру подключено несколько пишущих дисководов, проверьте, записываются ли данные не на тот диск.
- Приступая к записи или перезаписи компакт-дисков, сначала обязательно подключите универсальный адаптер переменного тока.
- Прежде чем перевести компьютер в спящий режим или режим сна, завершите запись диска DVD-RAM. Запись можно считать завершённой, если имеется возможность извлечь носитель DVD-RAM из дисковода.
- Обязательно закройте все программы, за исключением приложения, обслуживающего запись.
- Не запускайте такие сильно загружающие процессор программы, как экранная заставка.
- Компьютер должен работать на полной мощности. Не пользуйтесь функциями экономии электроэнергии.
- Не начинайте запись во время работы антивирусных программ. Дождавшись завершения проверки компьютера на наличие вирусов, отключите антивирусные программы, а также все остальное программное обеспечение, осуществляющее автоматическую проверку файлов в фоновом режиме.
- Во избежание нестабильной работы и повреждения данных не пользуйтесь утилитами, обслуживающими жесткий диск, включая предназначенные для ускорения доступа к нему.
- Записывайте на компакт-диск данные с жесткого диска. Не записывайте на компакт-диск данные из совместно используемых источников, например, с сервера локальной сети или других сетевых устройств.
- Процесс записи дисков с помощью каких-либо программ, кроме TOSHIBA Disc Creator или Ulead DVD MovieFactory® for TOSHIBA, не проверялся, поэтому возможность записи с помощью других программ не гарантируется.

Во время записи или перезаписи

При записи или перезаписи данных на носители формата CD-R/-RW, DVD-R/-RW/-RAM или DVD+R/+RW соблюдайте изложенные ниже правила.

- Избегайте следующих действий:
 - смены пользователей операционной системы Windows Vista™;
 - выполнения компьютером любой другой функции, включая использование мыши или сенсорного / двухрежимного планшета, закрытие или открытие панели ЖКД;
 - запуска коммуникационных устройств, например, модема;
 - воздействия на компьютер ударов или вибрации;
 - установки, удаления или подключения внешних устройств, включая платы, устройства с интерфейсом USB, внешний дисплей, устройства с интерфейсом i.LINK, а также оптические цифровые устройства.

- Не пользуйтесь кнопкой управления аудио/видео для воспроизведения музыкальных или речевых записей.
- Откройте привод.
- В ходе записи/перезаписи не выключайте компьютер, не пользуйтесь функцией выхода из системы и не переводите ее в ждущий или спящий режим.
- Прежде чем перевести компьютер в ждущий или спящий режим, обязательно завершите запись или перезапись. Запись можно считать завершенной, если имеется возможность открыть лоток дисковода.
- Установите компьютер на ровную поверхность, избегайте таких мест, подверженных вибрации, как самолеты, поезда или автомобили. Не пользуйтесь неустойчивыми предметами, например, различного рода подставками.
- Держите мобильные телефоны и другие устройства беспроводной связи в удалении от компьютера.
- Данные на компакт-диск копируйте только с жесткого диска. Не пользуйтесь способом вырезки и вставки во избежание утраты оригинальных данных в случае сбоя при записи.

Печать этикеток для DVD-дисков с функцией Label Flash



Возможность печати этикеток для DVD-дисков с функцией Label Flash зависит от приобретенной модели.

Упрощенная процедура печати этикеток для DVD-дисков с функцией Label Flash:

1. Вставьте диск Label Flash в привод для DVD-дисков.



Настройте параметры области печати на нижней стороне диска.

2. Чтобы запустить приложение DVD MovieFactory, последовательно выберите пункты **Пуск (Start) → Все программы (All Programs) → DVD MovieFactory for TOSHIBA → Ulead DVD MovieFactory for TOSHIBA Launcher**.
3. Выберите пункты **Print Disc Label (Печать этикеток для дисков) → Label Printing (Печать этикетки)**. Запустится программа Ulead Label@Onece.
4. Перейдите на вкладку **General (Общие)**.
5. В списке «Принтер» (Printer) выберите **DVD-привод**, например <E:> PIONEER DVD....
6. Добавьте необходимые надписи и изображения на этикетку.
7. Нажмите кнопку **Параметры Label Flash (Label Flash setting)** и выберите качество печати с помощью параметра **Качество рисования (Draw Quality)**.
8. Нажмите кнопку **Печать (Print)**.

Работа с программой Ulead DVD MovieFactory® for TOSHIBA

Порядок создания видеодиска DVD

Далее изложен упрощенный порядок создания видеодиска DVD с использованием видеоданных, записанных портативной кинокамерой формата DV:

1. Чтобы запустить приложение DVD MovieFactory, последовательно выберите пункты **Пуск (Start) → Все программы (All Programs) → DVD MovieFactory for TOSHIBA → Ulead DVD MovieFactory for TOSHIBA Launcher**.
2. Вставьте в записывающий привод диск DVD-RW или DVD+RW.
3. Выберите **Видео-диск (Video Disc) → Записать видеоданные на диск (Burn Video to Disc)**. Запустится диалоговое окно **Прямая запись (Direct Recording)**. Выберите **DVD-Video/+VR**, чтобы вызвать страницу **Прямая запись на диск (Straight Capture to Disc)**.
4. Выберите формат **DVD-Video**.
5. Подтвердите, что источником записи является DV.
6. нажмите кнопку **Захват (Capture)**.

Упрощенный порядок создания диска формата DVD-Video посредством указания источника видеоданных:

1. Чтобы запустить приложение DVD MovieFactory, последовательно выберите пункты **Пуск (Start) → Все программы (All Programs) → DVD MovieFactory for TOSHIBA → Ulead DVD MovieFactory for TOSHIBA Launcher**.
2. Включите 2-й модуль запуска щелкнув **Видео-диск (Video Disc) → Новый проект (New Project)**, после чего выберите тип проекта и запустите приложение DVD MovieFactory.
3. Добавьте исходный файл с жесткого диска, нажав на кнопку «Добавить видеофайлы» (Add Video files) для вызова диалогового окна браузера.
4. Выберите источник видеоданных, затем перейдите на следующую страницу для создания меню.
5. Затем выберите шаблон меню и нажмите кнопку **Далее (Next)** для перехода к **странице записи**.
6. Установите параметры вывода и нажмите кнопку **Записать (Burn)**.

Подробнее о программе Ulead DVD MovieFactory®

Более подробную информацию о программе Ulead DVD MovieFactory смотрите в файлах справки и в руководстве пользователя.

Важная информация о применении

При записи видео на диски DVD обратите внимание на перечисленные далее ограничения:

1. Обработка цифрового видео

- Для работы с DVD MovieFactory необходимо войти в систему с правами администратора.
- Для работы с DVD MovieFactory необходимо переключить компьютер на питание от сети.
- Компьютер должен работать на полной мощности. Не пользуйтесь функциями экономии электроэнергии.
- В процессе обработки видеоматериалов, записанных на диск DVD, имеется возможность предварительного просмотра. Однако эта функция может работать некорректно, если активизированы и другие программы.
- Программа DVD MovieFactory не может редактировать и воспроизводить материалы, защищенные от копирования.
- Во время работы с программой DVD MovieFactory не следует переводить компьютер в ждущий и спящий режим.
- Программу DVD MovieFactory не следует запускать сразу же после включения компьютера. Подождите, пока закончится обращение ко всем дисководам.
- При записи на видеокамеру формата DV запись следует включать за несколько секунд до подачи записываемого материала – это обеспечит запись всех данных.
- Запись дисков CD, функции JPEG, DVD-Audio, mini DVD и функции Video CD в этой версии не поддерживаются.
- Перед записью видео на DVD или магнитную ленту следует закрыть все остальные программы.
- Не запускайте такие сильно загружающие процессор программы, как экранная заставка.
- Кодирование и раскодирование в формате mp3 не поддерживается.

2. Прежде чем приступить к записи видео на DVD:

- Для записи используйте только диски DVD, рекомендованные производителем дисковода.
- Не назначайте в качестве рабочего дисковода жесткие диски USB 1.1 и другие медленные устройства, иначе запись диска DVD окажется невозможной.
- Избегайте следующих действий:
 - выполнения компьютером любых функций, включая использование мыши или сенсорного / двухрежимного планшета, закрытие или открытие панели ЖКД;
 - ударов и тряски компьютера;
 - Не пользуйтесь кнопками переключения режимов и управления аудио/видео для воспроизведения музыкальных или речевых записей.

- открытия лотка дисководов DVD;
 - Не устанавливайте, не подключайте и не отключайте какие-либо внешние устройства, в том числе нижеперечисленные:
 - карты SD Card, устройства USB, внешний дисплей, устройства i.LINK, цифровые оптические устройства.
 - Проверьте диск после записи важных данных.
 - Вideoзапись в формате VR на диски DVD-R/+R/-RW невозможна.
 - Не поддерживается запись в форматах VCD и SVCD.
3. О программе Straight to Disc
- Не поддерживается запись на диски DVD-R/+R
 - Не поддерживается запись на диски DVD+VR средствами HDV
 - Поддержка HDV только для записи DVD-Video
 - Добавление меню при записи в формате DVD-VR невозможно
4. О записанных дисках DVD
- Некоторые модели компьютерных приводов DVD-ROM и DVD-проигрывателей не могут считывать данные с дисков формата DVD-R/+R/-RW/-RAM.
 - Для воспроизведения записанных дисков на своем компьютере пользуйтесь программой WinDVD.
 - Чрезмерный износ перезаписываемых дисков может стать причиной невозможности их считывания и форматирования. По возможности пользуйтесь новыми дисками.

Программа TOSHIBA Disc Creator

Пользуясь программой TOSHIBA Disc Creator, имейте в виду следующие ограничения.

- Программа TOSHIBA Disc Creator не предназначена для записи дисков формата DVD-Video.
- Программа TOSHIBA Disc Creator не предназначена для записи дисков формата DVD-Video.
- С помощью функции Audio CD программы TOSHIBA Disc Creator нельзя записывать музыкальные файлы на диски DVD-R/-RW или DVD+R/+RW.
- Нельзя пользоваться функцией резервного копирования диска (Disc Backup) программы TOSHIBA Disc Creator для копирования видеодисков DVD и дисков DVD-ROM, защищенных авторским правом. Нельзя пользоваться функцией резервного копирования диска (Disc Backup) программы TOSHIBA Disc Creator для резервного копирования носителей DVD-RAM.
- Нельзя пользоваться функцией резервного копирования диска (Disc Backup) программы TOSHIBA Disc Creator для резервного копирования дисков CD-ROM или CD-R/RW на диски DVD-R/-RW или DVD+R/+RW.

- Нельзя пользоваться программой TOSHIBA Disc Creator для резервного копирования дисков DVD-ROM, DVD-Video, DVD-R/-RW и DVD+R/+RW на диски CD-R/RW.
- Запись данных в пакетном формате с помощью программы TOSHIBA Disc Creator невозможна.
- Функция резервного копирования диска (Disc Backup) программы TOSHIBA Disc Creator может не поддерживать копирование дисков DVD-R/-RW или R/+RW, записанных с помощью другого программного обеспечения и на другом приводе DVD-R/-RW или DVD+R/+RW.
- Данные, добавленные на ранее записанный диск DVD-R или DVD+R, в некоторых обстоятельствах могут не поддаваться считыванию. В частности, считывание невозможно под управлением 16-разрядных операционных систем, например, Windows 98SE и Windows ME, для считывания данных под Windows NT4 необходима установка пакета обновления Service Pack 6 или более поздней версии, а для Windows 2000 требуется пакет обновления Service Pack 2 или более поздней версии. Отдельные модели приводов оптических носителей не считывают добавленные данные вне зависимости от операционной системы.
- Программа TOSHIBA Disc Creator не поддерживает запись на диски DVD-RAM. Для записи дисков формата DVD-RAM пользуйтесь Проводником Windows или другой аналогичной утилитой.
- При копировании диска DVD убедитесь в том, что привод, в который установлен исходный диск, поддерживает запись на диски формата DVD-R/-RW или DVD+R/+RW. При отсутствии поддержки записи на диски DVD-R/-RW или DVD+R/+RW возможно некорректное копирование.
- Копируйте диски DVD-R, DVD-RW, DVD+R или DVD+RW на диски того же формата.
- Данные, записанные на носители формата CD-RW, DVD-RW или DVD+RW, не подлежат частичному удалению.

Проверка записи данных

Для обеспечения корректной записи или перезаписи данных на компакт-диск предварительно выполните следующие действия:

1. Откройте диалоговое окно настройки параметров записи или перезаписи одним из двух способов:
 - нажмите кнопку настройки () на главной панели инструментов для записи в режиме «CD/DVD с данными» (Data CD/DVD).
 - Выберите пункты **Настройка записи (Setting for writing)** и затем **Запись данных на компакт- или DVD-диски (Data CD/DVD)** в меню Параметры (Setting).
2. Отметьте флажком поле **Проверить записанные данные (Verify written data)**.
3. Выберите режим **File Open (Открытый файл)** или **Full Compare (Полное сопоставление)**.
4. нажмите кнопку **ОК**.

Уход за носителями

Данный раздел содержит рекомендации по защите данных, хранящихся на дисках.

Обращайтесь с носителями бережно. Перечисленные далее простые меры предосторожности продлят срок годности носителей и защитят хранящиеся на них данные:

1. Храните диски в оригинальной упаковке это и защитит их, и сохранит чистыми.
2. Не сгибайте диски.
3. Не пишите на них используйте наклейки, чтобы не испортить поверхность диска с данными.
4. Берите диск за внешний край или за край центрального отверстия. Отпечатки пальцев на поверхности диска могут помешать считыванию данных.
5. Избегайте воздействия на диски прямых солнечных лучей, жары или холода, не размещайте на дисках тяжелые предметы.
6. Если диски стали пыльными или грязными, протрите их чистой сухой тканью. Протирайте диски в направлении от центра к краям, избегая вращательных движений. При необходимости используйте ткань, смоченную водой или нейтральным очистителем. Не используйте бензин, растворитель и другие подобные чистящие средства.

Дискеты

1. Храните диски в оригинальной упаковке это и защитит их, и сохранит чистыми. При загрязнении диска не пользуйтесь чистящей жидкостью. Очищайте диск мягкой влажной тканью.
2. Не сдвигайте защитную металлическую створку и не прикасайтесь к магнитной поверхности гибкого диска. Отпечатки пальцев могут помешать считыванию данных с диска.
3. Данные могут быть потеряны, если дискета искривлена; погнута или находилась под прямыми лучами солнца, на сильной жаре или холоде.
4. Не кладите на диски тяжелые предметы.
5. Не следует есть, курить или пользоваться ластиком в непосредственной близости от дискет. Посторонние частицы, попавшие внутрь кожуха дискеты, могут повредить магнитный слой.
6. Магнитное поле может уничтожить данные на дискете. Храните дискеты вдали от громкоговорителей, радиотелевизионной аппаратуры и других источников магнитных полей.

Гнездо вывода изображения на ТВ

Порт выхода на ТВ служит для подключения компьютера к телевизору. Обязательно пользуйтесь 4-контактным кабелем S-video. Дополнительную информацию см. в [Режимы вывода изображения на дисплей](#) интерактивного руководства пользователя.



Настройка нескольких дисплеев

Ваш компьютер можно настроить на использование нескольких дисплеев, что позволит эффективно распределить поверхность рабочего стола между двумя мониторами.

Окно «Свойства: Экран (Display Properties)» обеспечивает возможность тонкой настройки относительного положения изображения на двух дисплеях, настроенных на отображение различных областей рабочего стола. В окне параметров дисплея два дисплея можно расположить горизонтально, вертикально или диагонально, как показано на приведенной ниже иллюстрации.

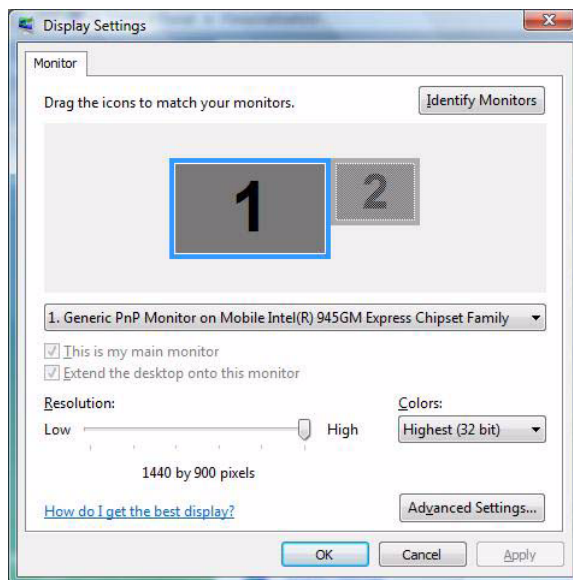



Если вы не собираетесь пользоваться внешним дисплеем в следующий раз, когда включите компьютер, то перед тем, как его выключить, необходимо отменить все настройки вывода на два дисплея одинакового изображения рабочего стола, либо различных его областей.

Клоновыми настройками экрана называют такие настройки, при которых выбрано и одновременно используется более одного устройства.

Чистка компьютера

Чтобы обеспечить долговременную, безотказную работу компьютера, оберегайте его от пыли и аккуратно обращайтесь с жидкостями рядом с аппаратом.

- Не допускайте попадания жидкости внутрь компьютера. В случае попадания влаги внутрь немедленно выключите питание и дайте компьютеру полностью высохнуть перед повторным включением.
- Чистку компьютера нужно производить слегка увлажненной (водой) тканью. Для очистки экрана можно использовать очиститель стекол. Нанесите небольшое количество очистителя на мягкую чистую ткань и осторожно протрите экран.



Ни в коем случае не разбрызгивайте чистящую жидкость прямо на компьютер и не допускайте ее попадания на его компоненты. Никогда не используйте для чистки компьютера абразивные или едкие средства.

Перемещение компьютера

Компьютер предназначен для долговременной работы в самых неблагоприятных условиях. Тем не менее, при переноске компьютера следует соблюдать простые меры предосторожности, которые обеспечат его безотказную работу.

- Перед переноской компьютера убедитесь, что обращение к дискам полностью прекратилось. Проверьте индикаторы **встроенного жесткого диска и привода оптических дисков**.
 - Если во флоппи-дисковом диске имеется дискета, удалите ее.
 - Если в приводе имеется диск, удалите его. Проверьте, надежно ли закрыт лоток привода оптических дисков.
 - Выключите питание компьютера.
 - Отключите от компьютера все периферийные устройства.
 - Закройте дисплей. Никогда не берите компьютер за панель дисплея или за тыльную часть (где расположены порты).
 - Закройте все защитные крышки портов.
 - Отсоедините от компьютера адаптер переменного тока.
- Для переноски компьютера используйте специальную сумку.

Глава 5

Клавиатура

Раскладка клавиатуры компьютера совместима с 104/105-клавишной расширенной клавиатурой. С помощью комбинации нескольких клавиш на компьютере можно выполнять все функции 104/105-клавишной клавиатуры.

Количество клавиш на клавиатуре зависит от того, на раскладку какой страны/региона настроен ваш компьютер. Доступны клавиатуры для различных языков.

Существует шесть типов клавиш: буквенно-цифровые клавиши, клавиши дополнительного сегмента клавиатуры, функциональные клавиши, программируемые клавиши, специальные клавиши Windows® и клавиши управления курсором.

Буквенно-цифровые клавиши

Буквенно-цифровые клавиши позволяют набирать прописные и строчные буквы, цифры, знаки пунктуации и специальные символы, отображаемые на экране.

Однако есть несколько различий между работой на печатной машинке и на клавиатуре компьютера:

- Буквы и цифры компьютерного текста отличаются по ширине. Пробелы, которые вводятся клавишей «пробел», также могут отличаться в зависимости от выравнивания строки и других параметров.
- Латинская буква l (эл) нижнего регистра и цифра 1 (единица) не взаимозаменяемы, как на печатной машинке.
- Буква верхнего регистра O и цифра 0 (ноль) не взаимозаменяемы.
- Клавиша **Caps Lock** фиксирует в верхнем регистре только алфавитные символы, в то время как на пишущей машинке фиксация регистра переводит все клавиши в верхний регистр.
- Клавиши **Shift (регистр)**, **Tab (табулятор)** и **BackSp (возврат на одну позицию со стиранием)**, помимо выполнения тех же функций, что и на пишущей машинке, имеют также специальные компьютерные функции.

Функциональные клавиши F1–F12

Функциональными (не путать с клавишей **Fn**) называются 12 клавиш, расположенные в верхней части клавиатуры. Эти темно-серые клавиши выполняют функции, отличные от остальных клавиш того же цвета.



Клавиши с **F1** по **F12** называются функциональными, потому что при нажатии они выполняют запрограммированные функции. В комбинации с клавишей **Fn** клавиши, помеченные значками, выполняют на компьютере специальные функции. См. раздел [Программируемые клавиши: комбинации с клавишей Fn](#) этой же главы. Функции, выполняемые конкретными клавишами, зависят от используемых программ.

Программируемые клавиши: комбинации с клавишей Fn

Клавиша **Fn** (функция) является уникальной для компьютеров TOSHIBA и используется в комбинации с другими клавишами для создания программируемых клавиш. Комбинации программируемых клавиш служат для включения, отключения или настройки определенных функций.



Некоторые программы могут отключить или помешать действиям программируемых клавиш. Настройка программируемых клавиш не восстанавливается функцией перевода компьютера в режим сна.

Клавиши эмуляции полноразмерной клавиатуры

Вашему программному обеспечению могут потребоваться клавиши, которых нет на нашей клавиатуре. Нажатие клавиши **Fn** и одной из следующих клавиш имитирует функции расширенной клавиатуры.

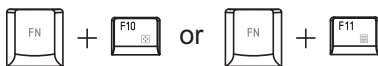

Для доступа к цифровой панели нажмите **Fn + F10** или **Fn + F11**. При включении серые клавиши с белыми цифровыми обозначениями становятся цифровыми (**Fn + F11**) или клавишами управления курсором (**Fn + F10**). Более подробные сведения об этих клавишах см. в разделе [Дополнительный сегмент клавиатуры](#) этой же главы. При включении питания обе эти настройки по умолчанию отключены.



Для блокировки курсора на определенной строке нажмите клавиши **Fn + F12 (ScrLock)**. Установленные по умолчанию настройки включения питания отключаются.















Нажмите сочетание клавиш **Fn + Enter** для имитации клавиши **Enter** на цифровом дополнительном сегменте расширенной клавиатуры.



Нажмите **Fn + Ctrl** для имитации правой клавиши **Ctrl** расширенной клавиатуры.

«Горячие» клавиши

	Fn + ESC	Отключение звука: включение и отключение звука.
	Fn + F1	Блокировка: включение режима блокировки компьютера. Для восстановления рабочего стола необходимо повторно войти в систему.
	Fn + F2	Схема управления питанием: вывод на экран режимов энергосбережения для изменения текущих значений параметров электропитания.
	Fn + F3	Ждущий режим: данное сочетание клавиш переводит систему в ждущий режим.
	Fn + F4	Спящий режим: данное сочетание клавиш переводит систему в спящий режим.
	Fn + F5	Вывод: смена дисплея.
	<i>Разрешение экрана при одновременном выводе изображения на несколько дисплеев установлено по умолчанию на WXGA (1280 × 800). При подключении внешнего монитора (RGB), не поддерживающего режим XGA, смените разрешение в окне «Свойства: Экран» (Display Properties).</i>	
	Fn + F6	Снижение яркости
	Fn + F7	Повышение яркости
	Fn + F8	Управление средствами беспроводного сетевого подключения: эта комбинация клавиш позволяет выбирать активные средства беспроводного сетевого подключения, если беспроводная связь включена.
	Fn + F9	Сенсорный / двухрежимный планшет: включает или отключает функции сенсорного / двухрежимного планшета.
	Fn + F10	Включение / отключение режима управления курсором: эта комбинация клавиш позволяет включать и отключать режим управления курсором с дополнительного сегмента клавиатуры. Подробнее см. главу 3.

	Fn + F11	Включение / отключение режима ввода цифр: эта комбинация клавиш позволяет включать и отключать режим ввода цифр с дополнительного сегмента клавиатуры. Подробнее см. главу 3.
	Fn + F12	Включение / отключение фиксации режима прокрутки
	Fn + Space	Изменение разрешения: каждый раз при нажатии этой комбинации клавиш разрешение будет меняться в соответствии с техническими характеристиками ЖК-дисплея с системой WXGA. Можно установить разрешение 800 × 600 пикселей или 1024 × 768 / 1280 × 800 пикселей.
	Fn + 1	Отдаление: чтобы уменьшить размер значков на рабочем столе или в окне приложения, нажмите клавишу 1, удерживая клавишу Fn .
	Fn + 2	Приближение: чтобы увеличить размер значков на рабочем столе или в окне приложения, нажмите клавишу 2, удерживая клавишу Fn .

Специальные клавиши операционной системы Windows

На клавиатуре имеются две клавиши, выполняющие специальные функции в операционной системе Windows Vista™. Одна активизирует меню Пуск (Start), а другая имеет те же функции, что и правая кнопка мыши.



С помощью этой клавиши открывается меню «Пуск» (Start) операционной системы Windows Vista™.



Эта клавиша выполняет те же функции, что и правая кнопка мыши.

Дополнительный сегмент клавиатуры

На клавиатуре вашего компьютера нет отдельной цифровой панели, но ее цифровой дополнительный сегмент функционирует подобным же образом.

Цифровой дополнительный сегмент составляют клавиши с белыми значками, расположенные в центре клавиатуры. Дополнительный сегмент выполняет те же функции, что и обычный цифровой сегмент клавиатуры.

Включение дополнительного сегмента

Дополнительный сегмент клавиатуры может использоваться для ввода цифровых данных, либо для управления курсором и страницами.

Режим управления курсором

Чтобы включить режим управления курсором, нажмите **Fn + F10** (при этом светится индикатор **режима управления курсором**). Теперь попробуйте управлять курсором и страницами с помощью клавиш, показанных на схеме внизу. Чтобы выключить дополнительный сегмент клавиатуры, еще раз нажмите комбинацию клавиш **Fn + F10**.

Режим ввода цифровых символов

Чтобы включить режим ввода цифровых символов, нажмите **Fn + F11** (при этом светится индикатор **цифрового режима**). Теперь попробуйте ввести цифровые данные с помощью клавиш, показанных внизу. Чтобы выключить дополнительный сегмент клавиатуры, еще раз нажмите комбинацию клавиш **Fn + F11**.

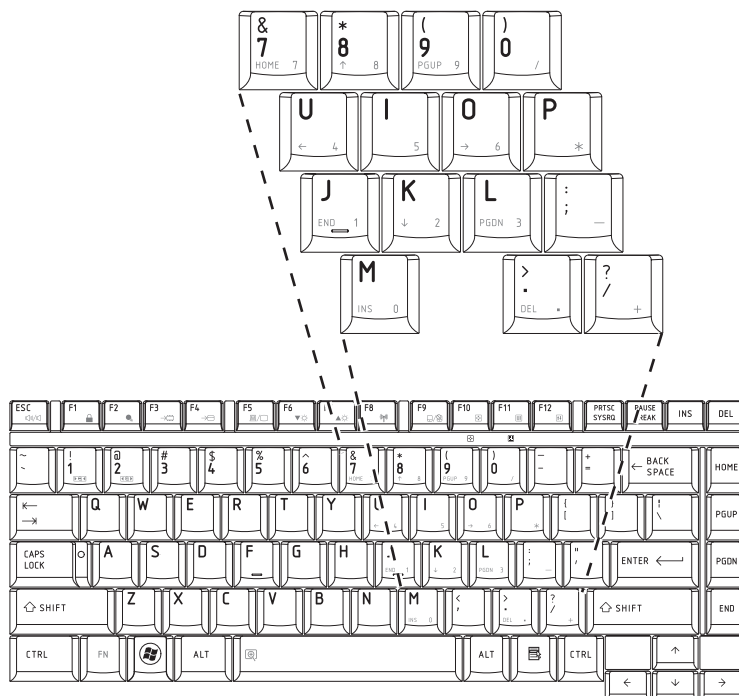

Цифровой сегмент клавиатуры (США)

Временное использование обычной клавиатуры (при включенном дополнительном сегменте)

При использовании дополнительного сегмента вы можете получить временный доступ к обычной клавиатуре без отключения дополнительной раскладки:

1. Удерживая клавишу **Fn**, нажмите любую другую клавишу. Все клавиши будут действовать так, как если бы дополнительная раскладка сегмента была отключена.
2. Вводите символы верхнего регистра, нажимая **Fn + Shift** и клавишу символа.
3. Отпустите клавишу **Fn**, чтобы продолжить использование дополнительной раскладки.

Временное использование дополнительного сегмента клавиатуры (при отключенном дополнительном сегменте)

При работе с обычной клавиатурой вы можете временно использовать дополнительную раскладку без ее включения:

1. Нажмите и удерживайте клавишу **Fn**.
2. Проверьте индикаторы клавиатуры. Нажатием **Fn** включается последняя использованная раскладка. Если светится индикатор **цифрового режима**, дополнительный сегмент можно использовать для ввода цифровых символов. Если светится индикатор **режима управления курсором**, его можно использовать для управления курсором и страницами.
3. Отпустите клавишу **Fn** для возврата к обычному режиму работы клавиатуры.

Временная смена режимов

Если компьютер находится в **цифровом режиме**, нажатием клавиши Shift можно временно переключиться в **режим управления курсором**.

Если компьютер находится в **режиме управления курсором**, нажатием клавиши Shift можно временно переключиться в **цифровой режим**.

Ввод символов ASCII

Некоторые символы ASCII нельзя ввести с обычной клавиатуры, но можно путем ввода соответствующих кодов ASCII.

Когда дополнительный сегмент клавиатуры включен:

1. Удерживайте клавишу **Alt**.
2. С помощью клавиш цифровой раскладки введите код ASCII.
3. Отпустите клавишу **Alt** – символ ASCII появится на экране дисплея.

Когда дополнительный сегмент клавиатуры отключен:

1. Удерживайте клавиши **Alt + Fn**.
2. С помощью клавиш цифровой раскладки введите код ASCII.
3. Отпустите клавиши **Alt + Fn** – символ ASCII появится на экране дисплея.

Глава 6

Питание и режимы включения питания

Источники питания компьютера включают в себя адаптер переменного тока и внутренние аккумуляторы. Эта глава содержит подробные инструкции по наиболее эффективному использованию этих источников, включая: зарядку и замену батарей, экономию заряда батарей и режимы управления питанием.

Условия электропитания

Рабочие возможности компьютера и состояние заряда батареи зависят от условий электропитания: подключен ли адаптер переменного тока, установлена ли батарея и каков уровень ее заряда.

		Компьютер работает	Питание выключено (компьютер не работает)
Подключенный адаптер переменного тока	Батарея полностью заряжена	<ul style="list-style-type: none"> Компьютер работает Батарея не заряжается Индикаторы: батарея – голубой DC IN – голубой 	<ul style="list-style-type: none"> Батарея не заряжается Индикатор: батарея – голубой DC IN – голубой
	Батарея частично заряжена	<ul style="list-style-type: none"> Компьютер работает Зарядка Индикатор: батарея – желтый DC IN – голубой 	<ul style="list-style-type: none"> Зарядка Индикатор: батарея – желтый DC IN – голубой
	Батарея не установлена или нет зарядки	<ul style="list-style-type: none"> Компьютер работает Батарея не заряжается Индикатор: батарея – не светится DC IN – голубой 	<ul style="list-style-type: none"> Батарея не заряжается Индикатор: батарея – не светится DC IN – голубой

		Компьютер работает	Питание выключено (компьютер не работает)
Не подключен адаптер переменного тока	Заряд батареи выше критического уровня	<ul style="list-style-type: none"> Компьютер работает Индикатор: батарея – не светится DC IN – не светится 	
	Заряд батареи ниже критического уровня	<ul style="list-style-type: none"> Компьютер работает Звучит сигнал (в зависимости от настроек компьютера) Индикатор: батарея – мигает желтым DC IN – не светится 	
	Заряд батареи полностью израсходован	Компьютер переходит в спящий режим или отключается (в зависимости от настроек утилиты TOSHIBA Power Saver)	
	Батарея не установлена	<ul style="list-style-type: none"> Компьютер бездействует Индикатор: батарея – не светится DC IN – не светится 	



* Наличие индикатора зависит от приобретенной модели.

Индикаторы питания

Как следует из приведенной выше таблицы, индикаторы **батареи**, **питания от сети** и **питания** сигнализируют о способности компьютера работать и о состоянии заряда батареи

Индикатор батареи

Чтобы определить состояние заряда батареи, следите за индикатором **батареи**. Далее представлены цвета индикатора, показывающие состояние заряда батареи.

Мигает желтым	Низкий заряд батареи. Необходимо подключить адаптер переменного тока для подзарядки
Светится желтым	Адаптер переменного тока подключен и заряжает батарею.

Светится голубым	Адаптер переменного тока подключен, а батарея полностью заряжена.
Не светится	Во всех остальных случаях индикатор не светится.

Индикатор питания от сети

Чтобы определить состояние питания при подключенном сетевом адаптере, следите за индикатором **питания от сети**:

Светится голубым	Адаптер переменного тока подключен и обеспечивает подачу питания на компьютер.
Не светится	Адаптер переменного тока не подключен.

Индикатор питания

Чтобы определить состояние питания при подключенном сетевом адаптере, следите за индикатором **питания**:

Светится голубым	Питание поступает на включенный компьютер. Индикатор питания встроен в кнопку включения питания или находится на передней панели компьютера (в зависимости от приобретенной модели).
Мигает желтым	Питание поступает на компьютер, который находится в ждущем режиме.
Не светится	Во всех остальных случаях индикатор не светится.

Типы батарей

В компьютере имеются батареи двух типов:

- Аккумуляторная батарея
- Энергонезависимая батарейка системных часов реального времени (RTC)

Аккумуляторная батарея

Когда адаптер переменного тока не подключен, основным источником питания компьютера является съёмный блок ионно-литиевых батарей, который в этом руководстве упоминается просто как батарея.

Можно купить дополнительные батарейные источники питания для более длительного использования компьютера в отсутствие источника переменного тока.

Батарея является расходным материалом. Замените ее новой, если срок службы полностью заряженной батареи сократился.



- Батарейный источник питания состоит из ионно-литиевых батарей, которые при неправильной замене, использовании, обращении или утилизации могут взорваться. Утилизация отработанных батарей производится в соответствии с правилами, принятыми по месту вашего проживания. Используйте в качестве замены только батареи, рекомендованные компанией TOSHIBA.
- Не снимайте батарейный источник питания, когда компьютер находится в режиме сна. В этом режиме при прерывании питания сохраненные в оперативной памяти данные будут потеряны.
- Тип батареи (в зависимости от приобретенной модели):
 3-элементная: PA3533U-1BRS, PA3533U-1BAS
 6-элементная: PA3534U-1BRS, PA3534U-1BAS
 9-элементная: PA3535U-1BRS, PA3535U-1BAS

* Наличие данной батареи зависит от приобретенной модели.

Энергонезависимая батарейка системных часов реального времени

Эта батарейка снабжает питанием системные часы реального времени (RTC) с календарем. Кроме того, она поддерживает конфигурацию системы.

Если батарейка RTC полностью разряжается, система теряет эти данные, а часы реального времени и календарь останавливаются. В такой ситуации при включении питания появляется следующее сообщение:



```
ERROR 0271:Check date and time settings.
WARNING 0251:System CMOS checksum bad - Default
configuration used.
Press <F1> to resume, <F2> to Setup
```



Батарейка RTC является литиевой и подлежит замене только продавцом компьютера или сервисным представителем корпорации TOSHIBA. При неправильной замене, использовании, обращении или утилизации эта батарейка становится взрывоопасной. Утилизация отработанных батарей производится в соответствии с правилами, принятыми по месту вашего проживания.

При появлении этого сообщения об ошибке рекомендуем выполнить следующие действия:

1. Подключив адаптер переменного тока, оставьте батарею заряжаться на 24 часа.
2. Откройте меню настройки BIOS нажатием клавиши **F2**.
3. Установите текущую дату и время.



Если после выполнения указанных действий на экран выводится сообщение об ошибке, обратитесь в ближайший сервис-центр компании TOSHIBA.

Правила обращения и ухода за батарейным источником питания

Батарейный источник питания является жизненно важным компонентом портативного компьютера. Правильное обращение с ним поможет добиться более длительного времени работы от батареи, а также более продолжительного срока эксплуатации батарейного источника питания. Внимательно следуйте указаниям данного раздела, чтобы гарантировать надежную работу и максимальную производительность.

Меры предосторожности

Неправильное обращение с батареями может стать причиной порчи имущества, получения серьезных травм и даже смерти.

Неукоснительно соблюдайте изложенные ниже правила:

Опасно! Указывает на реально опасную ситуацию, которая, если не соблюдать инструкции, может привести к смерти или тяжелой травме.

Осторожно! Указывает на потенциально опасную ситуацию, которая, если не соблюдать инструкции, может привести к смерти или тяжелой травме.

Внимание! Указывает на потенциально опасную ситуацию, которая, если ее не избежать, может привести к травме средней или легкой степени тяжести либо к порче имущества.

Замечание: Так обозначается важная информация.

Опасно!

1. Не пытайтесь утилизировать батарейный источник питания посредством сжигания или переплавки в нагревательном устройстве, например, в микроволновой печи. Батарейный источник питания может взорваться и нанести травму.
2. Не пытайтесь разбирать, чинить или каким-либо иным способом изменять конструкцию батарейного источника питания. Батарейный источник питания может нагреться и воспламениться. Утечка едкого щелочного раствора или других электролитических веществ приведет к возгоранию или травме, что может стать причиной непоправимого ущерба для здоровья и даже смерти.
3. Не замыкайте батарейный источник питания, одновременно прикасаясь к его контактам одним металлическим предметом. Короткое замыкание может привести к возгоранию либо порче батарейного источника питания и, возможно, к травме. Во избежание случайного короткого замыкания всегда храните и утилизируйте батарейный источник питания в пластиковой упаковке, при этом его контакты должны быть защищены изоляционной лентой.
4. Не проделывайте в батарее отверстий гвоздем или иным острым предметом. Не бейте по ней молотком или другими предметами. Не наступайте на нее.

5. Заряжать батарейный источник питания следует только так, как описано в руководстве пользователя. Не подключайте батарейный источник питания к штепсельной розетке или в гнездо автомобильного прикуривателя. Может произойти разрыв или воспламенение батарей.
6. Используйте только те батарейные источники питания, которые входили в комплект поставки компьютера или другого устройства либо были допущены к использованию производителем компьютера или другого устройства. Батарейные источники питания имеют разное напряжение и различную полярность контактов. Использование неподходящего батарейного источника питания может привести к задымлению, а также вызвать возгорание или разрыв батарейного источника питания.
7. Не подвергайте батарейный источник питания воздействию высоких температур, не храните его вблизи источников тепла. Под воздействием высоких температур батарейный источник питания может воспламениться или взорваться; кроме того, из него может вытечь едкая жидкость, что может стать причиной серьезной травмы или даже смерти. Также батарейный источник питания может полностью или частично утратить работоспособность, что приведет к потере данных.
8. Не подвергайте батарейный источник питания воздействию сильных толчков, излишней вибрации и высокого давления. в противном случае внутреннее защитное устройство батарейного источника питания выйдет из строя, в результате чего источник может воспламениться или взорваться; кроме того, из него может вытечь едкая жидкость, что может стать причиной серьезной травмы или даже смерти.
9. Не допускайте намокания батарейного источника питания. Намокнув, батарейный источник питания сильно нагреется, воспламенится или разорвется, что может привести к серьезной травме и даже к смерти.

Осторожно!

1. Не допускайте контакта вытекшей из батарейного источника питания едкой электролитической жидкости с глазами, кожей и одеждой. В случае контакта едкой электролитической жидкости с глазами немедленно промойте их под сильной струей воды и во избежание глазной травмы сразу же обратитесь за медицинской помощью. В случае контакта электролитической жидкости с кожей немедленно промойте пораженный участок струей воды во избежание появления сыпи. Если электролит попадет на одежду, сразу же снимите ее во избежание контакта электролитической жидкости с кожей и глазами.

2. Немедленно отключите питание, отсоедините сетевой адаптер и снимите батарею при обнаружении любого из нижеперечисленных явлений: неприятного или необычного запаха, перегрева, изменения цвета или формы батарейного источника питания. Не пользуйтесь компьютером до тех пор, пока его не проверит специалист из сервисной службы TOSHIBA. В противном случае компьютер может задымить или воспламениться, а батарейный источник питания может треснуть.
3. Перед зарядкой батарейного источника питания проверяйте правильность установки батарей в корпусе компьютера. Неправильная установка может стать причиной задымления или возгорания, а также привести к разрыву батарейного источника питания.
4. Храните батарейный источник питания в недоступном для детей месте. В руках ребенка батарея может стать причиной травмы.

Внимание!

1. Не используйте батарейный источник питания после того, как он выработал свой ресурс циклов заряда-разряда, а также после появления предупредительного сообщения о том, что заряд батарейного источника питания полностью израсходован. Использование израсходованного или выработавшего свой ресурс батарейного источника питания может привести к потере данных.
2. Не выбрасывайте батарейные источники питания вместе с другим бытовым мусором. Верните их продавцу техники TOSHIBA или отнесите в специализированный центр по утилизации – этим. Вы можете сохранить ресурсы и чистоту окружающей среды. Во избежание короткого замыкания, которое может стать причиной возгорания или разрыва батарейного источника питания, защитите его контакты изоляционной лентой.
3. Используйте в качестве замены только те батарейные источники питания, которые рекомендованы компанией TOSHIBA.
4. Всегда следите за правильностью и надежностью установки батарейного источника питания. В противном случае батарейный источник питания может выпасть из корпуса компьютера, что может стать причиной травмы.
5. Заряжать батарейный источник питания можно только при температуре окружающего воздуха от 5 до 30 градусов Цельсия. в противном случае возможна утечка электролитического раствора, снижение рабочих характеристик и сокращение срока службы батареи.
6. Постоянно следите за остаточным уровнем заряда батарейного источника питания. При полной разрядке батарейного источника питания или энергонезависимой батарейки перестаёт работать ждущий режим, данные в оперативной памяти теряются, а компьютер может зафиксировать неверное время и дату. В этом случае подсоедините адаптер переменного тока и зарядите батарею.
7. Перед установкой или снятием батарейного источника питания всегда выключайте питание и отсоединяйте сетевой адаптер. Во избежание утраты данных не снимайте батарейный источник питания, когда компьютер находится в ждущем режиме.

Примечание.

1. Не снимайте батарейный источник питания, когда активизирована функция Wake-up on LAN (дистанционное включение по сети). Данные будут потеряны. Перед снятием батарейного источника питания функцию Wake-up on LAN необходимо отключать.
2. Для поддержания максимальной емкости заряда батарейного источника питания не реже раза в неделю включайте компьютер от батареи, работая на нем до тех пор, пока заряд полностью не иссякнет. См. раздел *Продление срока службы батареи* данной главы. Если компьютер постоянно работает от сетевого адаптера в течение продолжительного периода, превышающего неделю, емкость заряда батарейного источника питания может снизиться. в результате падает эффективность работы и срок службы батареи, а в работе ее индикатора могут возникнуть сбои при оповещении о падении заряда.
3. После окончания зарядки батарейного источника питания не оставляйте сетевой адаптер подключенным к выключенному компьютеру более чем на несколько часов подряд. Продолжение зарядки полностью заряженного батарейного источника питания может стать причиной его выхода из строя.

Зарядка батарей

При разрядке батарейного источника питания индикатор **батарей** начинает мигать желтым, сигнализируя о том, что продолжительность его работы составляет лишь несколько минут. Если компьютер продолжает работать, несмотря на мигание индикатора **батарей**, то он переходит в спящий режим (во избежание потери данных), а затем автоматически отключается.

При разрядке батарейного источника питания его необходимо перезарядить.

Порядок действий

Чтобы перезарядить батарейный источник питания, установленный в компьютере, подключите адаптер переменного тока к гнезду **DC IN**, а другой конец шнура питания к рабочей электрической розетке.

Во время зарядки индикатор **батарей** светится желтым.



Зарядка батарейного источника питания производится только при подключении компьютера к источнику переменного тока. Не пытайтесь заряжать батарейный источник питания с помощью другого зарядного устройства.

Время зарядки

В приведенной ниже таблице показано время, необходимое для полной зарядки разряженной батареи.

Время зарядки (часы)

Тип батареи	Компьютер работает	Компьютер выключен
Аккумуляторная батарея	примерно 12 или более	примерно 4 или более
Батарейка RTC	примерно 24	примерно 24 с питанием от источника переменного тока или от батарейного источника питания



Когда компьютер включен, время зарядки зависит от окружающей температуры, температуры компьютера и от того, как он используется.

Если вы интенсивно пользуетесь внешними устройствами, батарея может почти совсем не заряжаться во время их работы. См. также раздел «Продление срока действия батарей».

Уведомление о зарядке батарей

Батарея может не сразу зарядиться при следующих условиях:

- Батарея слишком горячая или холодная. Чтобы гарантировать зарядку батареи до полной мощности, заряжайте ее при комнатной температуре от 10° до 30 °С.
- Батарея почти полностью разряжена. Подключите адаптер переменного тока, и через несколько минут батарея начнет заряжаться.



Рекомендуем после полной зарядки батарейного источника питания работать с компьютером только от батареи до ее полной разрядки. Это продлит срок службы батареи и повысит точность определения ее заряда.

Индикатор **батарей** может сигнализировать о быстром снижении времени работы батареи при попытках зарядить ее в следующих условиях:

- Батарея долго не использовалась.
- Полностью разряженная батарея была надолго оставлена в компьютере.
- Холодная батарея была установлена в теплый компьютер.

В подобных случаях выполните следующие действия:

1. Полностью разрядите батарею, оставив ее во включенном компьютере вплоть до автоматического отключения питания.
2. Подключите адаптер переменного тока.
3. Произведите зарядку батареи до тех пор, пока индикатор батареи не засветится зеленым или голубым (в зависимости от приобретенной модели).

Повторите указанные действия два или три раза, пока не восстановится нормальная емкость батареи.



Оставив адаптер переменного тока надолго подключенным к компьютеру, вы сокращаете срок службы батарейного источника питания. Не реже раза в неделю запускайте компьютер от батареи до полной ее разрядки, после чего перезарядите батарею.

Проверка емкости заряда батареи

Следить за остатком заряда батареи можно следующими способами.

- Нажав на значок батареи на панели задач.
- С помощью параметра Состояние батареи (Battery Status) в окне Центра мобильности Windows.



- *Включив компьютер, подождите не менее 16 секунд, прежде чем проверять остаток заряда батареи. Это время необходимо компьютеру для проверки остатка заряда батареи и подсчета оставшегося рабочего времени при действующем режиме энергопотребления.*
- *Имейте в виду, что фактический остаток рабочего времени может немного отличаться от расчетного.*
- *В результате повторных разрядок и подзарядок емкость заряда батареи постепенно снижается. Следовательно, часто используемая старая батарея будет работать не так долго, как новая, даже если обе полностью заряжены.*

Продление срока действия аккумуляторных батарей

Эффективность батареи определяется временем, в течение которого она может служить источником питания без подзарядки.

Длительность действия заряда батареи зависит от следующих факторов:

- Как вы настроили компьютер (например, активизированы ли функции экономии заряда батареи). Для экономии заряда батареи в компьютере предусмотрен энергосберегающий режим. Этот режим имеет следующие параметры:
 - Автоматическое отключение дисплея
 - Автоматическое отключение жесткого диска
 - Автоматическое завершение работы системы
 - Яркость экрана ЖКД
- Как часто и насколько продолжительно вы работаете с жестким диском, приводом оптических носителей и дисковым накопителем (если он подключен).
- Каков первоначальный заряд батареи.
- Перевод в ждущий или спящий режим позволяет экономить заряд при частом включении и выключении компьютера.
- Где хранится ваше программное обеспечение и данные.

- Закрываете ли вы дисплей, когда не пользуетесь клавиатурным вводом данных.
- При низких температурах рабочее время снижается.
- Состояние контактов батарейного источника питания. Содержите контакты в чистоте, протирая чистой, сухой тканью перед установкой батарейного источника питания в компьютер.

Сохранение данных при отключении питания (режим сна)

При выключении компьютера с полностью заряженными батареями данные сохраняются в течение следующих промежутков времени:

Батарея	Примерно 1,5 дня (ждущий режим, 9-элементная)
	Примерно 1 день (ждущий режим, 6-элементная батарея)
	Примерно 0,5 дня (ждущий режим, 3-элементная батарея)
	Примерно 1 месяц (режим загрузки, все типы батарейных источников питания)
Батарейка RTC	Примерно 1 месяц

* Наличие данной батареи зависит от приобретенной модели.

Продление срока службы батареи

В целях продления срока службы батарейного источника питания соблюдайте приведенные здесь правила:

- Если у вас есть запасные батарейные источники питания, чередуйте их использование.
- Если вы не собираетесь работать на компьютере в течение продолжительного времени, снимите батарейный источник питания.
- Храните запасные батарейные источники питания в сухом прохладном месте, защищенном от прямых солнечных лучей.

Замена батарейного источника питания

Когда у батарейного источника питания заканчивается срок службы, его необходимо заменить. Если индикатор **батареи** замигал желтым вскоре после полной перезарядки, то батарея требует замены.

Когда вы работаете с компьютером без подключения к источнику питания переменного тока, можно заменить разряженную батарею на запасную заряженную. В данном разделе рассказывается о том, как снимать и устанавливать батарейный источник питания.

Извлечение батарейного источника питания

Чтобы заменить разряженный батарейный источник питания, выполните изложенные далее действия.



- При работе с батарейными источниками питания будьте осторожны, чтобы не замкнуть контакты. Также не роняйте их и не ударяйте; не царапайте и не ломайте корпус, не скручивайте и не сгибайте.
- Во избежание утраты данных, сохраненных в оперативной памяти, не снимайте батарейный источник питания, когда компьютер находится в ждущем режиме.

1. Сохраните результаты вашей работы.
2. Выключите питание компьютера. Убедитесь в том, что индикатор питания не горит.
3. Отсоедините от компьютера все кабели.
4. Переверните компьютер.
5. Разомкните замок батареи.

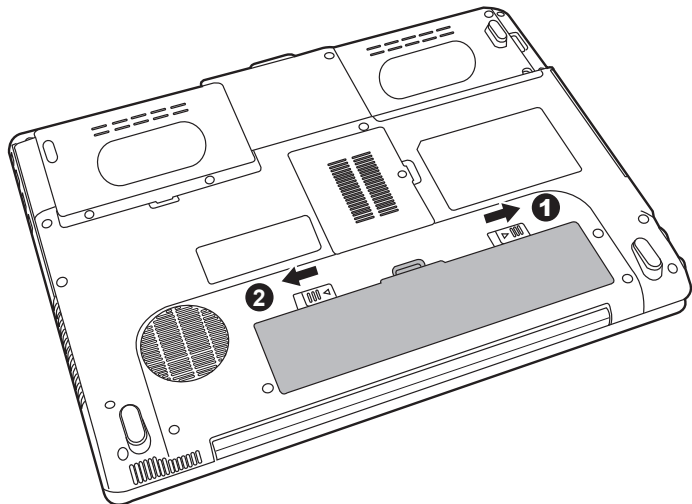

Снимаем батарейный источник питания-1

- Сдвинув защелку батареи влево, выньте батарейный источник питания от отсека.

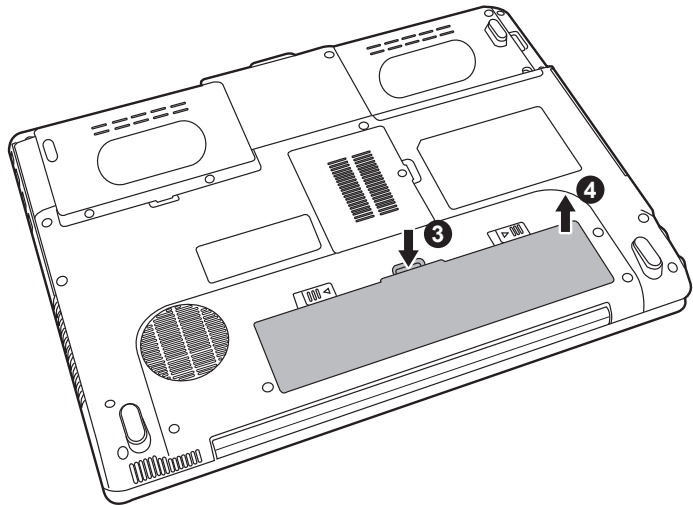

Храните запасные батареи в сухом прохладном месте, защищенном от прямых солнечных лучей.

Установка батарейного источника питания

Батарея устанавливается в изложенном далее порядке.



Батаре́йный источник питания состоит из ионно-литиевых батарей, которые при неправильной замене, использовании, обращении или утилизации могут взорваться. Утилизация отработанных батарей производится в соответствии с правилами, принятыми по месту вашего проживания. Используйте в качестве замены только батареи, рекомендованные компанией TOSHIBA.

- Выключите питание компьютера.
- Отсоедините от компьютера все подключенные к нему кабели.
- Возьмите батарейный источник питания таким образом, чтобы его этикетка была обращена вниз, а контакты – к контактам компьютера.
- Аккуратно вставьте батарею в батарейный отсек так, чтобы защелка зафиксировала его со щелчком.

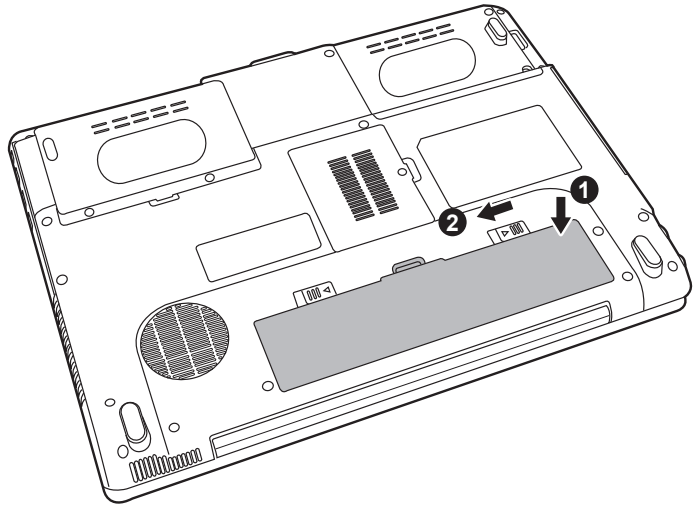

Установка батарейного источника питания

Утилита TOSHIBA Password

Утилита TOSHIBA Supervisor Password обеспечивает два уровня защиты паролем: уровень пользователя и уровень администратора.



Пароль, установленный с помощью утилиты TOSHIBA Supervisor Password отличается от пароля, установленного в Windows®.

Пароль пользователя

Для запуска утилиты воспользуйтесь следующими пунктами меню.

Запустите: **TOSHIBA Assist** → **SECURE** → **User Password**

■ Registered

Для регистрации пароля, который может включать до 8 символов, нажмите эту кнопку. После установки пароля при запуске компьютера будет предложено ввести пароль.

■ Not Registered

Нажмите эту кнопку для удаления зарегистрированного пароля. Прежде чем удалять пароль, нужно сначала ввести текущий пароль.

■ Owner String (поле)

Это поле можно использовать для преобразования текста в пароль. После ввода текста нажмите кнопку **Применить (Apply)** или **ОК**. Теперь каждый раз при включении компьютера вместе с запросом на ввод пароля будет выводиться этот текст.

Пароль администратора

После установки пароля администратора некоторые функции станут недоступными, если входить в систему под паролем пользователя.

Порядок назначения пароля администратора:

TOSHIBA Assist → **SECURE** → **Supervisor password**

Эта утилита позволяет выполнять следующие операции:

- Зарегистрировать или удалить пароль администратора.
- Установка ограничений для основной категории пользователей.

Запуск компьютера с вводом пароля

Если пароль уже зарегистрирован, включить компьютер только одним способом.

- Введите пароль вручную.



Ввод пароля требуется только тогда, когда компьютер был выключен, а не переведен в спящий режим или режим сна.

Чтобы ввести пароль вручную, выполните следующие действия:

1. Включите питание в порядке, изложенном в главе 3 [Присутваем к работе](#). На экран выводится сообщение:

Enter Password [xxxxxxxx]



*На этом этапе комбинации клавиш **Fn + F1–F9** не работают. Они начнут функционировать только после ввода пароля.*

2. Введите пароль.
3. Нажмите **Enter**.



Если вы ввели неправильный пароль три раза подряд, компьютер прекращает работу. В этом случае его необходимо включить снова с повторным вводом пароля.

Режимы питания

В компьютере предусмотрено три режима выключения:

- спящий (с сохранением данных из оперативной памяти на жестком диске);
- ждущий (питание остается включенным, данные сохраняются в памяти, а процессор и все прочие устройства переходят в спящий режим);
- перезагрузка (данные в памяти не сохраняются).



См. также раздел «[Включение питания](#)» главы 3 [Присутваем к работе](#).

Включение или отключение питания при открытии или закрытии панели дисплея

Эта функция переводит компьютер в спящий режим, когда панель дисплея закрывается, и включает его, когда панель открывается.



Если функция выключения компьютера при закрытии панели дисплея активизирована, и вы при этом пользуетесь диалоговым окном «Выход из системы (Shut down Windows)», не закрывайте дисплей до полного выхода из операционной системы.

Автоматический переход системы в режим сна или спящий режим

Данная функция обеспечивает автоматический переход системы, которая не используется в течение определенного промежутка времени, в ждущий или спящий режим.

Порядок установки упомянутого промежутка изложен в разделе [Особые функции компьютера](#) главы 1 [Функциональные возможности модели A200](#).

Глава 7

Утилита HW Setup

В данной главе объясняется использование утилиты TOSHIBA HW Setup для настройки компьютера. Утилита TOSHIBA HW Setup позволяет настроить общие параметры компьютера (вкладка General), установить пароль (вкладка Password), настроить параметры дисплея (вкладка Display), очередности загрузки (вкладка Boot Priority), клавиатуры (вкладка Keyboard), процессора (вкладка CPU), подключения к локальной сети (вкладка LAN), а также устройств с интерфейсом USB (вкладка USB).

Доступ к утилите HW Setup

Нажмите кнопку **Пуск (Start)**, выберите пункты **Все программы (All Programs)**, **TOSHIBA**, **Utilities** и **HWSetup**.

Окно утилиты HW Setup

Окно утилиты HW Setup включает следующие вкладки: General («Общие»), Password («Пароль»), Display («Дисплей»), CPU («Процессор»), Boot Priority («Порядок загрузки»), Keyboard («Клавиатура»), LAN («Локальная сеть») и USB.

Кроме того, имеются три кнопки:

OK	С ее нажатием внесенные изменения вступают в силу, а окно утилиты HW Setup закрывается.
Cancel («Отмена»)	Окно закрывается без применения изменений.
Apply («Применить»)	Все изменения вступают в силу, но окно утилиты HW Setup не закрывается.

Вкладка General

В этом окне, где отображается версия BIOS, имеются две кнопки:

Кнопка Default	Полное восстановление заводских настроек утилиты HW Setup.
Кнопка About	Вывод на экран информации о версии утилиты HW Setup.

Поле Setup

В этом поле показана версия BIOS и дата.



После окончания обновления системы BIOS перезагрузите компьютер и нажмите клавишу F2 при загрузке BIOS, после чего загрузите параметры BIOS по умолчанию один раз.

Пароль

В этой вкладке можно установить или переустановить пароль пользователя, который вводится при включении компьютера.

Вкладка Display

Эта вкладка служит для установки режима вывода изображения либо на встроенный ЖК-дисплей, либо на внешний монитор.

Параметр Power On Display

Данный параметр служит для выбора активного дисплея при включении компьютера.

Параметр Auto-Selected (Автовыбор)	Вывод изображения на внешний монитор, если таковой подключен. В противном случае изображение выводится на внутренний ЖК-дисплей (по умолчанию).
LCD + Analog RGB	Одновременный вывод изображения на встроенный ЖК-дисплей и на внешний монитор.

Процессор

Вкладка служит для настройки рабочего режима центрального процессора.



Вкладка выводится на экран только в том случае, если компьютер оснащен процессором Duo/Solo.

Параметр Dynamic CPU Frequency Mode

В этой вкладке имеются следующие настройки:

Dynamically Switchable (Динамическое переключение)	Активизация режима автоматического переключения уровня энергопотребления и тактовой частоты центрального процессора. При использовании компьютера тактовая частота процессора автоматически меняется при необходимости (по умолчанию).
Always Low (Постоянно пониженная производительность)	Отключение функции автоматического переключения энергопотребления и тактовой частоты процессора. Процессор всегда работает в режиме низкого энергопотребления и на низкой тактовой частоте.

Вкладка *Boot Priority*

Поле *Boot Priority Options*

Это поле служит для установки очередности загрузки компьютера.

Выберите приоритетный носитель для загрузки из списка.

Имеется возможность выбрать загрузочное устройство вручную независимо от установленных настроек путем нажатия одной из перечисленных далее клавиш во время загрузки компьютера:

U	Назначение флорпи-дисковода с интерфейсом USB
N	Выбор сети.
C	Выбор оптического устройства.

Чтобы изменить последовательность загрузки, выполните следующие действия:

1. Включив компьютер, откройте загрузочное меню нажатием клавиши **F12**.
2. Появится экран выбора загрузочного устройства: HDD1 (жесткий диск 1), HDD2 (жесткий диск 2), CD/DVD (дисковод компакт- или DVD-дисков) и LAN (локальная сеть).
3. Выделив клавишами управления курсором «вверх/вниз» нужное загрузочное устройство, нажмите **Enter**.

Вкладка *Keyboard*

Функция *Wake-up on Keyboard*

Если эта функция включена, вывод компьютера из ждущего режима осуществляется при нажатии любой клавиши. Это относится только ко встроенной клавиатуре и только при условии, что компьютер находится в ждущем режиме.

Enabled	Функция запуска с клавиатуры включена.
Disabled	Функция запуска с клавиатуры отключена (это значение установлено по умолчанию).

USB

Поддержка режима эмуляции шины USB устаревшим оборудованием

Включение/отключение поддержки устаревших версий шины USB. Активизация поддержки шины USB устаревшими версиями ОС позволит пользоваться мышью, клавиатурой и флорпи-дисководом с интерфейсом USB даже в том случае, если ваша операционная система его не поддерживает.

Enabled	Включение существующих устройств USB.
Disabled	Отключение существующих устройств USB.

Локальная сеть

Функция *Wake-up on LAN*

Функция дистанционного запуска по сети позволяет включить питание компьютера путем передачи инициализирующего сигнала по локальной сети.

Enabled	Функция дистанционного запуска по сети активизирована.
Disabled	Функция дистанционного запуска по сети отключена (по умолчанию).



Функция включения компьютера по сигналу из локальной сети работает только с адаптером переменного тока. Перед использованием этой функции проверьте правильность подключения компьютера к источнику питания переменного тока.



Не устанавливайте и не удаляйте дополнительный модуль памяти, когда включен режим пробуждения по сигналу от локальной сети (Wake-up on LAN).

Функция *Built-in LAN*

Эта функция позволяет включать и отключать встроенный адаптер для подключения к локальной сети.

Enabled	Встроенный адаптер для подключения к локальной сети включен (по умолчанию).
Disabled	Встроенный адаптер для подключения к локальной сети выключен.

Глава 8

Дополнительные устройства

Дополнительные устройства могут расширить возможности компьютера и сделать его более универсальным. Данная глава рассказывает о подключении и установке устройств следующих типов, которые можно приобрести у вашего поставщика оборудования производства корпорации TOSHIBA:

Платы/память

- Карты Express Card (поддерживаются карты Express Card 54/34)
- Карты SD (Secure Digital) / SDHC (Secure Digital High Capacity) / Карты MMC (Multi Media Card) / MS (Memory Stick) / MS Pro (Memory Stick Pro) / xD (xD-Picture Card)
- Модули памяти DDRII SO-DIMM

Источники питания

- Аккумуляторная батарея
- Адаптер переменного тока

Периферийные устройства

- Внешний монитор
- Телевизор
- Защитный замок-блокиратор
- iEEE1394a

Разъем для карт памяти Express Card

Компьютер (в зависимости от модели) оснащен разъемом расширения Express Card для установки модулей двух стандартных форматов: ExpressCard/34 и ExpressCard/54. Карта памяти формата ExpressCard представляет собой небольшой дополнительный модуль с интерфейсами PCI Express и USB.

Установка карты памяти типа Express Card

Разъем для устройств формата Express Card расположен с правой стороны компьютера. Функция «горячей» установки позволяет устанавливать устройства формата Express Card без выключения питания компьютера.

Для установки устройства формата Express Card выполните следующие действия:

1. Вставьте карту памяти в разъем.
2. Аккуратно нажмите на устройство до упора.

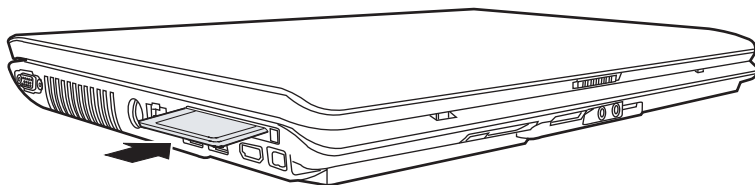

Установка карты памяти типа Express Card

Установив плату, обратитесь к ее документации и проверьте конфигурацию в операционной системе Windows, чтобы убедиться в ее соответствии данному устройству.

Удаление карты памяти Express Card

1. Нажмите на значок **Safety Remove Hardware (Безопасное извлечение устройства)**, расположенный в Панели задач.
2. Щелкните устройство формата ExpressCard для удаления.
3. Нажмите на карту памяти, чтобы устройство выдвинулось наружу.
4. Взявшись за карту, извлеките ее из разъема.

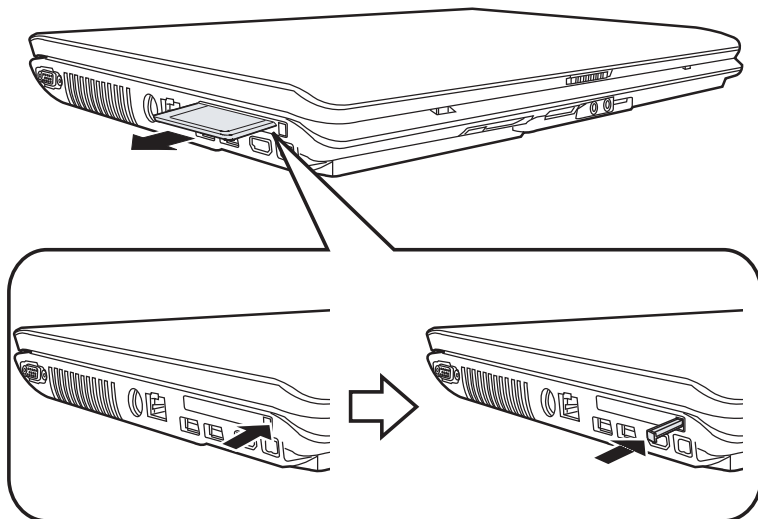

Удаление карты памяти Express Card

Карты памяти SD / SDHC / MMC / MS / MS Pro / xD

Компьютер оснащен многоформатным разъемом для цифровых карт памяти, позволяющим устанавливать карты памяти SD / SDHC / MMC / MS / MS Pro / xD. Эти карты памяти обеспечивают простоту перенесения данных на компьютер с таких устройств, оснащенных флэш-памятью, как цифровые камеры или карманные компьютеры (КПК).

Тип карты	Варианты емкости:
SD	до 2 Гб
SDHC	4 Гб
MMC	до 1 Гб
MS	до 128 Мб, 256 Мб (128 Мб × 2, на выбор)
MS Pro	до 2 Гб
xD	до 2 Гб



Оберегайте разъем карт памяти от попадания в него посторонних предметов. Булавка или подобный предмет могут повредить электронные схемы компьютера.



Не производите форматирование карты памяти средствами Windows®, т.к. это может привести к тому, что карта станет непригодной к применению с отдельными периферийными устройствами.



Логотип карт памяти SD:



Логотип карт памяти SDHC:



Конструкция карт памяти предусматривает возможность их установки только в определенном положении. Не применяйте силу, вставляя плату в разъем.

Устройства формата Memory Stick Duo/PRO Duo и адаптер Memory Stick несовместимы с многоформатным разъемом. Не пытайтесь вставить платы Memory Stick Duo/PRO Duo в этот разъем. Использование несовместимых плат может привести к повреждению или потере данных.

Дополнительные сведения по эксплуатации см. в документации соответствующего запоминающего устройства.

Устанавливаем карту памяти

Порядок установки карты памяти:

1. Вставьте карту памяти в разъем.
2. Аккуратно нажмите на устройство до упора.

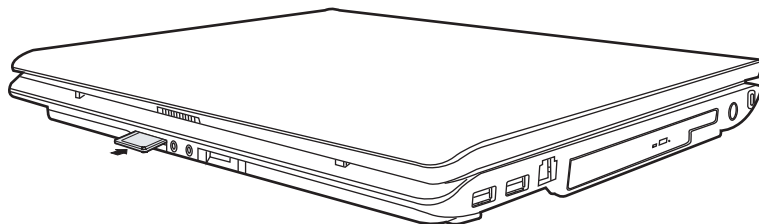

Загрузка карты памяти



Прежде чем вставить карту памяти, убедитесь в правильности ее положения. Если системе Windows® не удастся считать данные с карты, переустановите карту.



В многоформатный разъем можно одновременно устанавливать только однотипные карты памяти. Не пытайтесь установить сразу несколько карт во избежание повреждения как самих карт памяти, так и компьютера.

Удаление карты памяти

Для удаления карты памяти выполните следующие действия:

1. Нажмите на значок **Безопасное извлечение устройства (Safely Remove Hardware)** в панели задач.
2. Выбрав устройство, нажмите кнопку **Остановить (Stop)**. в зависимости от способа регистрации устройства в системе на экране может появиться диалоговое окно подтверждения. В таком случае подтвердите удаление устройства.
3. Аккуратно нажмите на карту памяти, чтобы она выдвинулась из разъема.
4. Взявшись за карту, извлеките ее из разъема.

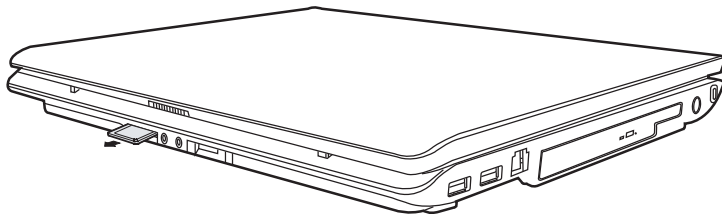

Удаление карты памяти



- *Перед удалением карты памяти или отключением питания убедитесь в том, что индикатор карты памяти погас. Извлечение карты в тот момент, когда компьютер обращается к ней, может привести к потере данных и повреждению карты.*
- *Не извлекайте карту, когда компьютер находится в ждущем или спящем режиме. Это может вызвать нестабильность системы. Также возможна утрата данных на карте памяти.*
- *Не выключайте и не переводите компьютер в ждущий или спящий режим при обмене данными между компьютером и картой. Это может вызвать нестабильность системы или утрату данных на карте памяти.*

Уход за картами памяти



Если вам не нужно записывать данные на плату, установите переключатель защиты от записи в заблокированное положение.

1. Не производите запись на карту памяти при сниженном заряде батареи. Падение заряда может повлиять на точность записи данных.
2. Не извлекайте карту памяти из разъема во время считывания или записи данных.
3. Конструкция карты памяти предусматривает ее установку только одним способом. Не применяйте силу, вставляя плату в разъем.
4. Не оставляйте карту памяти торчащей из разъема. Нажимайте на карту памяти, пока не услышите щелчок.
5. Не перегибайте платы флэш-памяти.
6. Берегите платы флэш-памяти от попадания на них жидкости, защищайте их от влаги, не храните их вблизи сосудов с жидкостью.
7. По завершении работы с картой памяти верните ее в оригинальную упаковку.
8. Не дотрагивайтесь до металлической области, избегайте попадания на нее жидкости и загрязнения.

Нарращивание емкости памяти

Нарращивание емкости оперативной памяти осуществляется путем установки дополнительного модуля в предназначенный для него разъем. В этом разделе описан порядок установки и извлечения модулей памяти.



- *Прежде чем приступить к установке или удалению модуля памяти, не забудьте выключить компьютер командой Завершение работы (Shut Down), которая выполняется из меню Пуск (Start) Windows. Установка или удаление модуля памяти во время пребывания компьютера в спящем или ждущем режиме приведет к потере данных.*
- *Отдельные модули памяти несовместимы с данным компьютером несмотря на то, что физически они подходят к имеющемуся в компьютере разъему. В таком случае компьютер выдает предупреждение.*
- **ВНИМАНИЕ!** *Для увеличения объема памяти применяйте только сертифицированные модули. Поинтересуйтесь у вашего поставщика компьютерного оборудования или на сайте TOSHIBA, какие именно модули памяти утверждены к применению с данным аппаратом.*



Вставьте два модуля памяти с одинаковыми характеристиками и одинаковой емкости, соответственно, в разъемы А и В. Компьютер будет работать в двухканальном режиме.

В двухканальном режиме осуществляется эффективный доступ к установленным модулям памяти.

Установка модулей памяти на задней панели



Модули памяти подвержены нагреву при продолжительной работе компьютера. В таком случае дайте модулям остынуть до комнатной температуры, прежде чем приступить к их замене.

Установка модуля памяти производится в следующем порядке.

1. Переведя компьютер в режим перезагрузки, выключите питание.



Не пытайтесь устанавливать модуль памяти при следующих условиях. Это может привести к повреждению компьютера и модуля.

- а. Компьютер включен.
- б. Компьютер находится в ждущем режиме.
- с. Питание привода оптических носителей отключено нажатием кнопки выключения питания дисководов.

2. Отсоедините от компьютера все кабели.
3. Перевернув компьютер, снимите батарею (см. главу 6 [Питание и режимы включения питания](#)).
4. Отверните один винт, крепящий крышку отсека для модуля памяти.
5. Снимите крышку, поддев ее ногтем или тонким предметом.

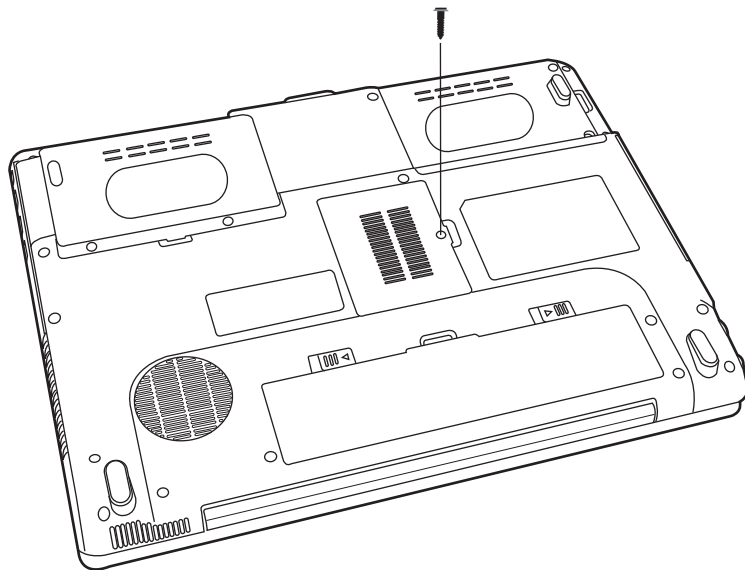

Снимаем крышку отсека для установки модулей памяти

6. Совместив контакты модуля с контактами компьютера под углом примерно 45 градусов, аккуратно нажмите на модуль, следя за его устойчивым положением и надежным подключением.



Не прикасайтесь к контактам модуля памяти и гнезда разъема компьютера. Загрязнение контактов может привести к нестабильной работе модуля памяти.

7. Нажмите на модуль, чтобы он лег строго горизонтально. Защелки по обеим сторонам сомкнутся, фиксируя модуль в разъеме.

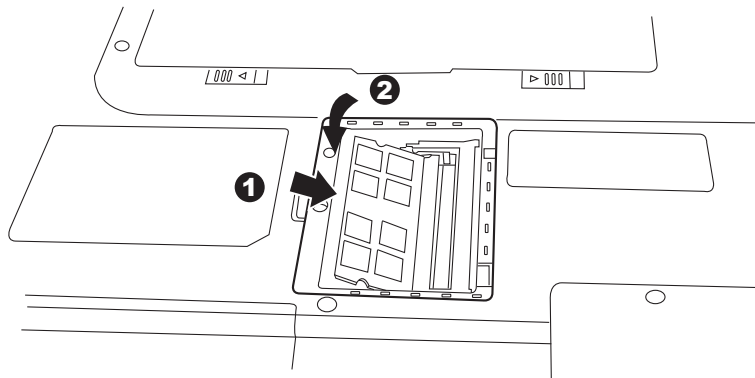

Установка модуля

8. Установите крышку на место, зафиксировав ее винтом.
9. Установите батарейный источник питания в порядке, изложенном в главе 6 *Питание и режимы включения питания*.
10. Включив питание компьютера, проверьте, распознает ли он установленную память.

Извлечение модулей памяти на задней панели



Модули памяти подвержены нагреву при продолжительной работе компьютера. В таком случае дайте модулям остынуть до комнатной температуры, прежде чем приступать к их замене.

Удаление модуля памяти производится в следующем порядке:

1. Убедитесь, что питание отключено и все кабели отсоединены от компьютера.



Не пытайтесь удалить модуль памяти при включенном компьютере. Несоблюдение этого требования может привести к повреждению компьютера и модуля памяти.

2. Перевернув компьютер, снимите батарею и винт, удерживающий крышку отсека для установки модулей памяти.
3. Снимите крышку, поддев ее ногтем или тонким предметом.
4. Освободите модуль, отжав защелки в стороны. Под действием пружины одна сторона модуля поднимется.
5. Взявшись за модуль, вытяните его из гнезда разъема.



Не прикасайтесь к контактам модуля памяти и гнезда разъема компьютера. Загрязнение контактов может привести к нестабильной работе модуля памяти.

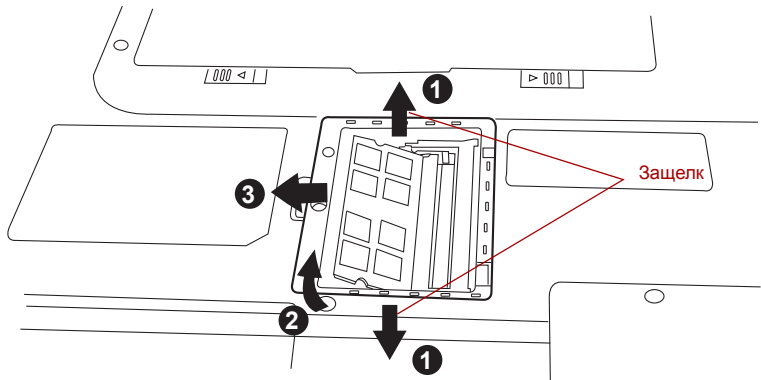

Удаление модуля памяти

6. Установите крышку на место, зафиксировав ее винтом.
7. Установите батарею на место.

Дополнительный батарейный источник питания

Вы можете увеличить мобильность компьютера с помощью дополнительной батареи. Если поблизости от вас нет источника питания переменного тока, а ваша батарея подседа, ее можно заменить заряженной. См. главу 6 [Питание и режимы включения питания](#).

Дополнительный адаптер переменного тока

Если вы часто переносите компьютер в разные места, например, домой и на работу, то наличие адаптера переменного тока в каждом таком месте уменьшит ваш груз при переноске.

Зарядное устройство для батареи

Зарядное устройство батареи удобное средство зарядки батарейного источника питания без применения компьютера. В зарядное устройство помещается до двух (ионно-литиевых) батарейных источников питания.

Внешний монитор

Внешний аналоговый монитор подключается к соответствующему гнезду компьютера.

Для подключения монитора выполните следующие действия.

1. Выключите компьютер.
2. Подключите кабель монитора к разъему для внешнего монитора.
3. Включите питание монитора. Включите компьютер.
4. Включите компьютер.

При включении питания компьютер автоматически распознает монитор.

Для того чтобы переключить активный дисплей, используйте комбинацию клавиш **Fn + F5**. При необходимости отключения внешнего монитора без выключения компьютера переключитесь на встроенный дисплей при помощи комбинации клавиш **Fn + F5**. Подробно о порядке смены активного дисплея с помощью «горячих» клавиш см. в главе 5 *Клавиатура*.

Телевизор

Телевизор подключается к компьютеру через гнездо видеовыхода.

Для подключения телевизора выполните следующие действия:

1. Выключите компьютер.
2. С помощью видеокабеля (в комплект не входит) подключите телевизор к видеовыходу.
3. Включите телевизор.
4. Включите компьютер.

Чтобы сменить устройство вывода изображения, воспользуйтесь «горячими» клавишами **Fn + F5** или кнопкой **выхода на ТВ**. См. главу 5 *Клавиатура*.

Если к компьютеру подключен телевизор, установите его тип в окне Свойства: Экран (Display Properties). Выполните следующие действия в в зависимости от конфигурации компьютера:

Для Intel

1. В меню **Пуск** выберите пункты → **Панель управления (Control Panel)** → **Оформление и персонализация (Appearance and personalization)** → **Персонализация (Personalization)**.
2. Выберите пункт **Настройки дисплея (Display Settings)**.

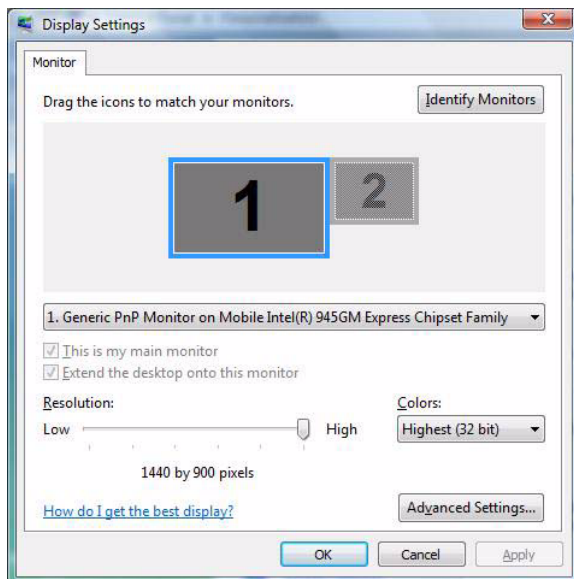

3. Нажмите кнопку **Дополнительные параметры (Advanced Setting)**. Откроется диалоговое окно **Generic PnP Monitor and Mobile Intel® 945GM Express Chipset Family**.

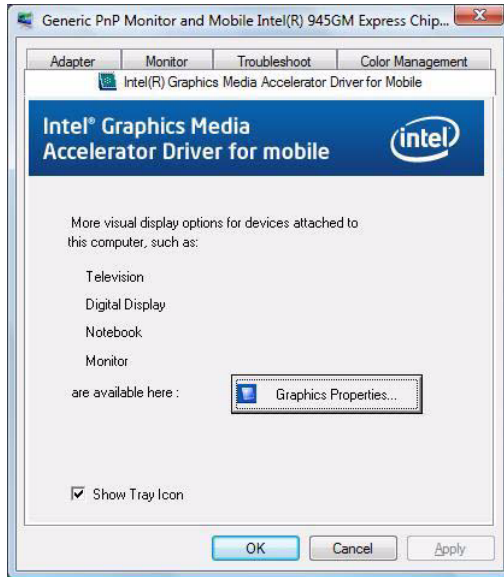

4. НАЖМИТЕ КНОПКУ **Graphics Properties**.

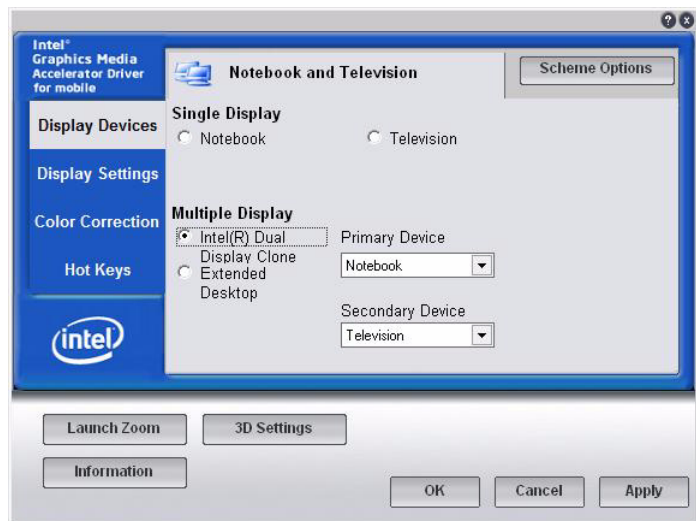

5. В появившемся диалоговом окне выберите вкладку **Display Devices**, а затем настройте экраны телевизора и компьютера.

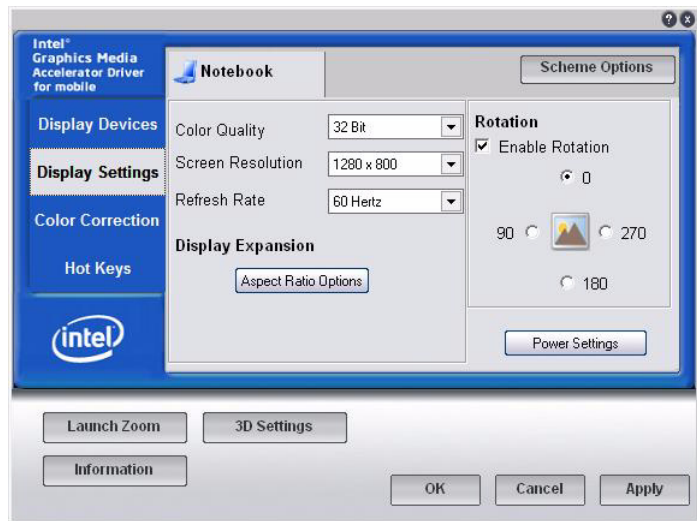

Для видеоадаптеров nVidia

1. Откройте меню **Пуск (Start) → Панель управления (Control Panel) → Персонализация (Personalization)**.
2. Выберите пункт **Параметры дисплея (Display Settings)**.

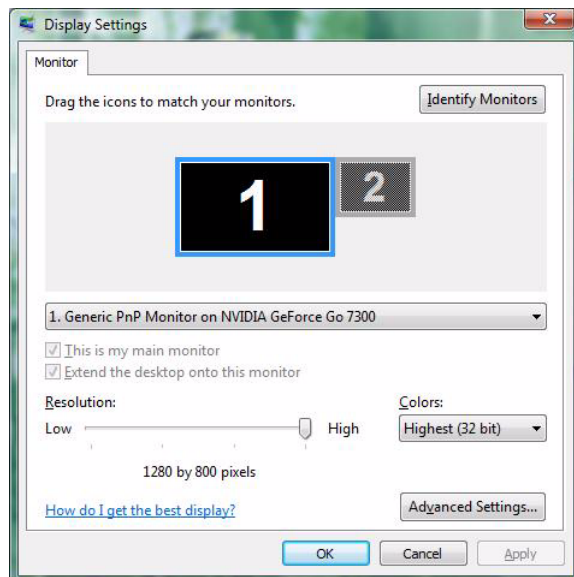

3. Нажмите кнопку **Дополнительные параметры (Advanced Settings)**. Откроется диалоговое окно свойств **Generic PnP Monitor and NVIDIA GeForce Go 7300 Properties**.

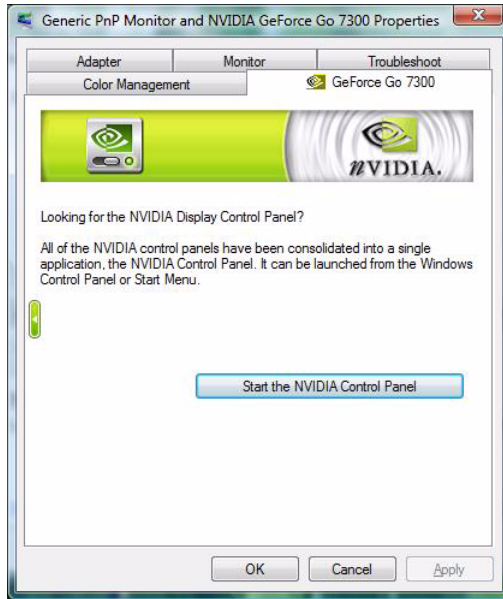

4. Нажмите кнопку **Start the NVIDIA Control Panel**.

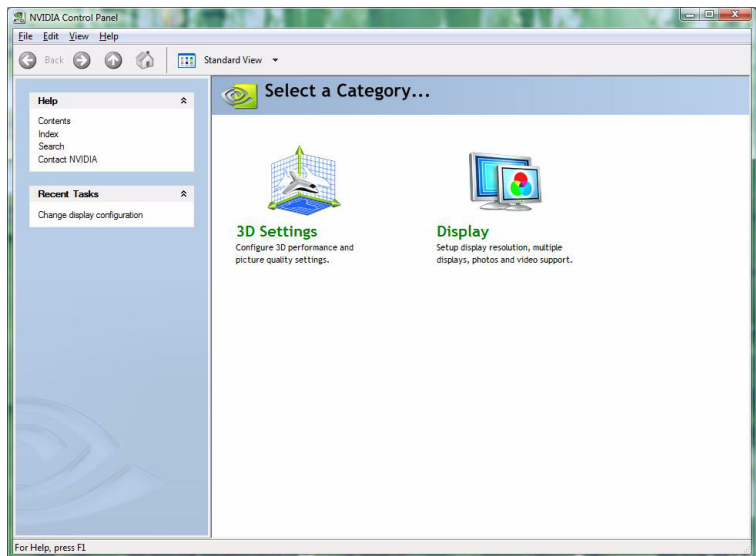

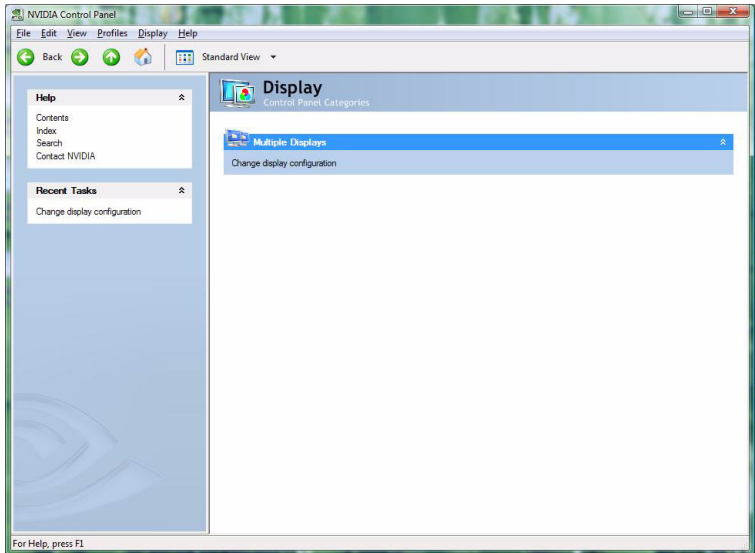
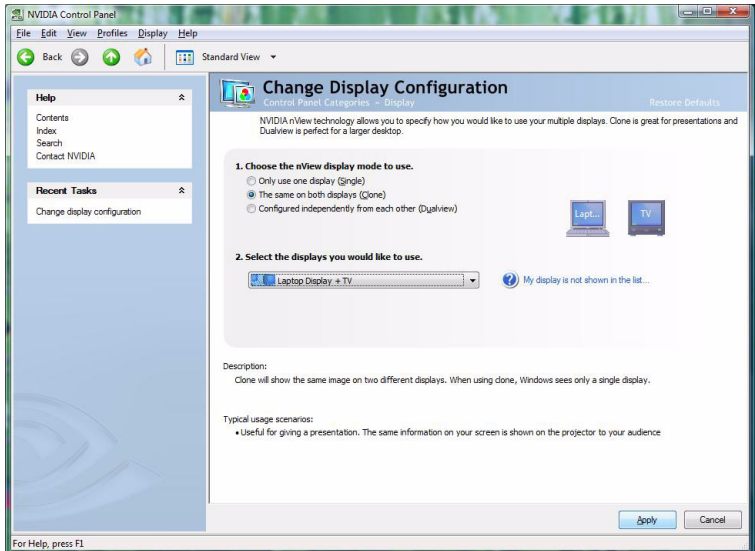
5. Выберите пункт **Display**.6. Выберите пункт **Change Display Configuration**.

7. Настройте экраны телевизора и компьютера.

Порт i.LINK (IEEE1394)

Интерфейс i.LINK (IEEE1394) обеспечивает высокоскоростную передачу данных на компьютер с разнообразных совместимых устройств, включая:

- Цифровые видеокамеры
- Жесткие диски
- Магнитооптические дисководы
- Приводы оптических дисков



Четырехконтактный разъем i.LINK не служит проводником электропитания. Внешние устройства нуждаются в собственном источнике питания.

Меры предосторожности

- Прежде чем переносить данные на компьютер, сделайте их резервную копию. Существует вероятность того, что исходные данные будут повреждены. Особенно высок риск при переносе цифровых видеозаписей в этом случае могут «вылететь» некоторые кадры.
- Не занимайтесь переносом данных в местах, подверженных воздействию статического электричества или электронных помех. Это чревато потерей данных.
- Если данные переносятся через разветвитель стандарта IEEE 1394, не подключайте к нему и не отключайте от него другие устройства во время передачи данных. В этом случае высока вероятность их повреждения. Подключите все необходимые устройства к разветвителю, прежде чем включать питание компьютера.

Подключение

1. Проверив, хорошо ли выровнены контакты, присоедините кабель i.LINK (IEEE1394) к компьютеру.
2. Другой конец кабеля подключите к устройству.

Пользуясь интерфейсом i.LINK, имейте в виду, что:

- Вероятно, потребуется установка драйверов устройств с интерфейсом i.LINK.
- Не все устройства с интерфейсом i.LINK прошли тестирование. Поэтому совместимость со всеми устройствами i.LINK не гарантируется.
- Пользуйтесь кабелями типа S100, S200 или S400 не длиннее трех метров.
- Отдельные устройства могут не поддерживать ждущий режим или функции автоматического отключения.
- Не подключайте и не отключайте устройство с интерфейсом i.LINK во время его работы с тем или иным приложением, либо если компьютер автоматически закрывает это приложение в целях экономии заряда батареи. Это чревато потерей данных.

Отключение

1. Нажмите на значок **Безопасное извлечение устройства (Safety Remove Hardware)**, расположенный в панели задач.
2. Наведя курсор на пиктограмму, обозначающую **устройство с интерфейсом i.LINK (IEEE1394)**, нажмите на нее.
3. Отсоедините кабель сначала от компьютера, затем – от устройства с интерфейсом i.LINK.



Не забудьте ознакомиться с документацией к вашему устройству с интерфейсом i.LINK.

Защитный замок-блокиратор

Защитный замок-блокиратор позволяет прикрепить компьютер к столу или другому тяжелому предмету с целью предотвращения кражи.

Подсоедините один конец стопорного троса к столу, а другой к гнезду защитного замка-блокиратора на правой стороне компьютера.

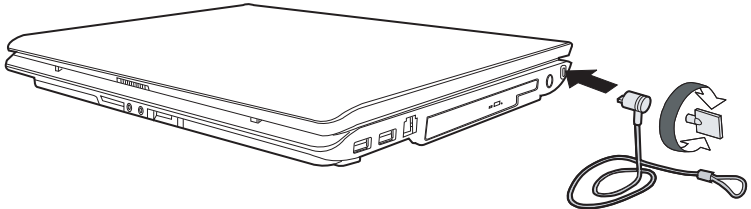

Защитный замок-блокиратор

Глава 9

Поиск и устранение неисправностей

Корпорация TOSHIBA разработала компьютер для долговременной и безотказной работы. Если неполадки все же возникнут, указанные в этой главе действия могут помочь определить причину.

Всем пользователям настоятельно рекомендуется хорошо изучить эту главу. Знание возможных неполадок может предотвратить их возникновение.

Порядок устранения неполадок

Устранять неполадки будет намного легче, если при этом соблюдать следующие правила:

- При обнаружении неполадки немедленно остановите работу. Дальнейшая работа может привести к потере или повреждению данных. При этом может быть уничтожена информация, которая помогла бы решить проблему.
- Наблюдайте за происходящим. Запишите, что делает система и какие действия вы выполняли непосредственно перед возникновением неполадки. Если у вас подключен принтер, распечатайте копию экрана с помощью клавиши **PrtSc**.
- Определите место возникновения неполадки. Пользуясь имеющимися у вас средствами, например, рекомендациями по устранению неполадок, изложенными в данной главе, попытайтесь выявить конкретные действия, послужившие причиной неполадки.

Вопросы и действия, составляющие содержание данной главы, носят рекомендательный характер и не представляют собой единственно возможные способы устранения конкретных неполадок. Многие неисправности устраняются довольно легко, но в некоторых случаях может потребоваться помощь поставщика. Если вы решили, что нужно проконсультироваться с поставщиком или кем-то другим, будьте готовы описать неисправность как можно подробнее.

Предварительный контрольный перечень

Сначала попробуйте найти самое простое решение. Неисправности, примеры которых приведены в этом списке, исправить легко, однако они могут быть связаны и с более серьезными причинами.

- Убедитесь, что вы включили все периферийные устройства перед включением компьютера.
Здесь подразумеваются принтер и все остальные внешние устройства, которыми вы пользуетесь.
- Прежде чем подсоединять внешнее устройство, выключите компьютер. Когда вы его снова включите, он обнаружит новое устройство.
- Проверьте правильность установки всех параметров в программе настройки.
- Проверьте все кабели. Правильно и плотно ли они подсоединены? Плохо закрепленные кабели могут послужить причиной сообщения о сбое.
- Проверьте все кабели и шнуры на наличие разрывов, а их разъемы – на наличие поврежденных контактов.
- Проверьте, правильно ли установлен привод оптических дисков.

Делайте записи о результатах осмотра и храните их в постоянном журнале ошибок. Это поможет вам описать неполадку поставщику. Если неполадка повторяется, такой журнал поможет вам быстрее выявить ее причину.

Анализ неисправности

Иногда система дает подсказки, которые помогают определить причину несправной работы. Держите в голове следующие вопросы:

- Какая часть системы работает неправильно: клавиатура, дисководы, жесткий диск, принтер, дисплей? Каждое устройство порождает различные симптомы.
- Правильно ли настроена операционная система? Проверьте параметры конфигурации.
- Что появляется на экране дисплея? Выводятся ли на дисплей сообщения или случайные символы? Если принтер подключен, распечатайте копию экрана. Найдите выведенные сообщения в документации к программе и операционной системе. Проверьте все кабели на правильность и надежность подсоединения. Неплотно подключенные кабели могут быть причиной неверных или нестабильных сигналов.
- Светятся ли индикаторы? Какие? Какого они цвета? Горят постоянно или мигают? Запишите, что вы видите.
- Слышите ли вы звуковые сигналы? Сколько? Длинные или короткие? Высокого тона или низкого? Производит ли компьютер какие-либо необычные шумы? Запишите, что вы слышите.

Запишите свои наблюдения, чтобы описать их поставщику.

Программное обеспечение	<p>Неполадки могут вызваны программным обеспечением. Если вы не можете загрузить программу, возможно, поврежден носитель (обычно дискета) или испорчена программа. Попробуйте загрузить другую копию программы.</p> <p>Если сообщение о сбое продолжает появляться, проверьте документацию к программе. В таких документах обычно есть раздел об устранении неполадок или свод сообщений об сбоях.</p> <p>Далее проверьте сообщения об сбоях в документации к операционной системе.</p>
Аппаратное обеспечение	<p>Если не найдены неполадки в программном обеспечении, проверьте аппаратуру. Сначала пройдите по пунктам предварительной проверки, как указано выше. Если неполадку устранить не удалось, попробуйте обнаружить ее причину. В следующем разделе приводятся проверочные списки для отдельных компонентов и периферийных устройств.</p>

Проверка оборудования и системы

В данном разделе рассматриваются неполадки, вызванные аппаратурой компьютера и подключенными периферийными устройствами. Основные неполадки могут возникать в следующих областях:

- Начальная загрузка системы
- Самотестирование
- Питание
- Батарея
- Вкладка Keyboard
- Панель ЖК-дисплея
- Жесткий диск
- Пароль
- Порт i.LINK (IEEE1394)
- Беспроводная локальная сеть
- Монитор
- Звуковая система
- Манипулятор
- USB
- Выходной сигнал телевизора
- Локальная сеть
- Ждущий/спящий режим
- Нарращивание емкости памяти
- Модем
- Дисковод CD-RW/DVD-ROM
- Дисковод DVD Super Multi с поддержкой двуслойных дисков
- Дисковый накопитель
- Часы реального времени

Начальная загрузка системы

Если компьютер не запускается корректно, проверьте следующее:

- Средства самотестирования
- Источники питания
- Пароль на включение питания

Самотестирование

При запуске компьютер автоматически выполняет самотестирование и выводит следующее сообщение:

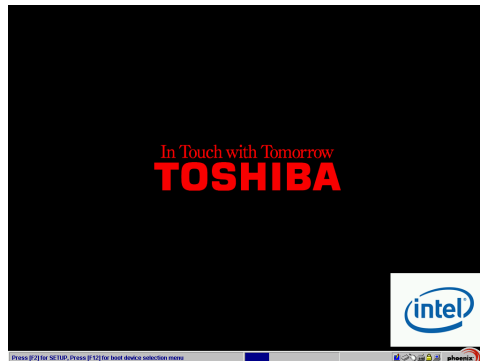

(Иллюстрация приводится только в качестве примера. Изображение окна может быть другим в зависимости от приобретенной модели компьютера).

Сообщение остается на экране несколько секунд.

Если самотестирование завершено успешно, компьютер предпринимает попытку загрузки операционной системы в зависимости от очередности загрузки, установленной с помощью программы настройки BIOS.

Если возникает одна из следующих ситуаций, значит тест пройден неудачно:

- Компьютер останавливается и не выводит на экране никакой информации, кроме логотипа TOSHIBA.
- На экране появляются случайные символы, а система не функционирует нормально.
- На экран выводится сообщение о сбое.

Выключите компьютер и проверьте все кабельные соединения, а также соединения модулей памяти. Если тест не будет пройден еще раз, обратитесь к своему поставщику.

Питание

Когда компьютер не подключен к розетке переменного тока, источником питания служит аккумуляторная батарея. Однако в компьютере есть и другие источники питания, включая интеллектуальный блок питания и батарейку часов реального времени. Такие источники питания взаимосвязаны, а неисправность любого из них может вызвать неполадки в системе питания. В данном разделе приводится проверочный список для питания от источника переменного тока и батареи. Если после описанной далее проверки неполадку устранить не удалось, причина может быть в другом источнике питания. В этом случае обратитесь к поставщику.

Отключение питания из-за перегрева

При чрезмерном повышении температуры внутри компьютера он автоматически отключается.

Питание от сети

Если возникла проблема при включении компьютера через адаптер переменного тока, проверьте индикатор **питания от сети**.

Дополнительную информацию см. в главе 6, [Питание и режимы включения питания](#).

Неполадка	Способ устранения
Сетевой адаптер не снабжает компьютер питанием (индикатор питания от сети не светится синим)	Проверьте соединения. Убедитесь в том, что шнур плотно вставлен в компьютер и в электрическую розетку. Проверьте состояние шнура и разъемов. Если шнур изношен или поврежден, замените его. Если разъемы грязные, вытрите их ватой или чистой тканью. Если адаптер переменного тока все еще не подает питание на компьютер, обратитесь к поставщику.

Батарея

Если вы подозреваете неполадку в батарее, проверьте индикаторы **питания от сети** и батареи. Сведения об индикаторах и о работе батареи см. в главе 6, *Питание и режимы включения питания*.

Неполадка	Способ устранения
Батарея не подает питание на компьютер.	Возможно, батарея разрядилась. Зарядите батарею, подключив к компьютеру шнур адаптера переменного тока.
Батарея не заряжается при подключенном адаптере переменного тока. Индикатор батареи не светится желтым.	<p>Если батарея полностью разрядилась, она не начнет заряжаться сразу. Подождите несколько минут.</p> <p>Если батарея так и не начала заряжаться, убедитесь в наличии тока в розетке. Включив в нее любой электроприбор, проверьте, работает ли он. Если нет, попробуйте другой источник питания.</p> <p>Проверьте, холодная ли батарея или горячая. Слишком горячая или слишком холодная батарея не зарядится правильно. Оставьте ее при комнатной температуре.</p> <p>Отсоединив адаптер переменного тока, снимите батарею и проверьте, чистые ли ее контакты. При необходимости протрите их мягкой тканью, смоченной в спирте.</p> <p>Подсоединив адаптер переменного тока, установите батарею на место.</p> <p>Проверьте индикатор батареи. Если он не светится, оставьте батарею заряжаться не менее чем на 20 минут. Если по истечении 20 минут индикатор батареи загорается, оставьте батарею заряжаться как минимум еще на 20 минут, прежде чем включать компьютер.</p> <p>Если индикатор батареи так и не загорелся, возможно, срок ее службы подходит к концу. Замените батарею.</p> <p>Если вы не думаете, что срок службы батареи исчерпан, обратитесь к поставщику.</p>
Батарея подает питание на компьютер меньше ожидаемого срока.	Проверьте настройки потребления электроэнергии в окне Электропитание (Power Options). Попробуйте использовать режим энергосбережения.

Вкладка Keyboard

Неполадки, связанные с клавиатурой, могут быть вызваны настройкой конфигурации. Дополнительную информацию см. в главе 5, *Клавиатура*.

Неполадка	Способ устранения
Некоторые буквенные клавиши выдают цифры.	Проверьте, не включена ли цифровая раскладка дополнительного сегмента клавиатуры. Нажмите клавиши Fn + F10 и попробуйте напечатать еще раз.
Вывод на экран искажен.	Убедитесь, что программы не используют переназначение клавиш. Переназначение означает перестановку символов той или иной клавиши. Просмотрите документацию к вашему программному обеспечению. Если вы по-прежнему не можете пользоваться клавиатурой, обратитесь к поставщику.

Панель ЖК-дисплея

Неполадка	Способ устранения
Строки изображения прерывистые.	Проверьте, не загружен ли компьютер в режиме DOS. Причина прерывистости строк в этом режиме – высокое разрешение ЖКД. в Windows изображение должно быть нормальным.
Нет изображения	Нажатием комбинации «горячих» клавиш Fn + F5 проверьте, не установлен ли в качестве активного внешний монитор. Проверьте, не активизирована ли функция мгновенной защиты. Попробуйте ввести свой пароль, если он зарегистрирован. Или же отключите функцию мгновенной защиты путем выключения и повторного включения питания.
Если вышеназванные неполадки не устраняются или появляются другие.	Посмотрите в документации к программам, не являются ли они причиной неисправностей. Если неполадки не устранены, обратитесь к поставщику.

Жесткий диск

Неполадка	Способ устранения
Компьютер не загружается с жесткого диска.	Перезагрузите компьютер, предварительно вставив системный диск. Причиной неполадки могут быть файлы операционной системы. См. документацию операционной системы.

Неполадка	Способ устранения
Низкое быстродействие	Возможна фрагментация файлов. Запустите программу SCANDISK и дефрагментатор для проверки состояния файлов и диска. Информацию о запуске SCANDISK и дефрагментатора можно найти в документации по ОС или в электронной справочной системе. Если неполадки не устранены, обратитесь к поставщику.

Пароль

Неполадка	Способ устранения
Не удается ввести пароль	См. главу 6 <i>Питание и режимы включения питания</i> .

Порт i.LINK (IEEE1394)

Неполадка	Способ устранения
Устройство, подключенное к порту i.LINK, не работает	Проверьте надежность подключения соединительного кабеля к компьютеру и к устройству. Проверьте, включено ли питание устройства. Переустановите драйверы. Войдя в Панель управления Windows, нажмите дважды на значок Установка оборудования (Add New Hardware) . Следуйте указаниям на экране. Перезагрузите Windows. Если неисправность устранить не удалось, обратитесь к поставщику.

Беспроводная локальная сеть

Если перечисленными ниже способами восстановить подключение к локальной сети не удастся, обратитесь к сетевому администратору. Более подробную информацию о беспроводной связи см. в главе 4, *Изучаем основы*.

Неполадка	Способ устранения
Нет доступа к беспроводной локальной сети	Проверьте, переведен ли переключатель беспроводной связи во включенное положение. Для проверки состояния сетевого подключения воспользуйтесь предустановленной программой ConfigFree. Если неполадки не устранены, обратитесь к администратору сети.

Монитор

См. также главу 8 *Дополнительные устройства*, и документацию к монитору.

Неполадка	Способ устранения
Монитор не включается	Убедитесь, что питание внешнего монитора включено. Убедитесь, что шнур питания внешнего монитора подключен к работающей электрической розетке.
Нет изображения	Попробуйте отрегулировать контрастность и яркость внешнего монитора. Нажмите комбинацию «горячих» клавиш Fn + F5 , чтобы изменить приоритет дисплея и проверить, не установлен ли в качестве активного внутренний монитор.
В работе дисплея произошел сбой	Убедитесь в том, что кабель от внешнего монитора надежно подключен к компьютеру. Если неисправность устранить не удалось, обратитесь к поставщику.
Монитор спонтанно переходит в панорамный режим	Проверьте технические характеристики монитора. Возможно, он не поддерживает установленные значения разрешения и частоты регенерации. Сомнопроизвольный переход в панорамный режим может происходить при установке широкоэкранный разрешения. См. приложение В <i>Режимы вывода изображения на дисплей</i> .

Звуковая система

Неполадка	Способ устранения
Не слышно звука	Настройте регулятор громкости. Проверьте программные настройки громкости. Убедитесь в надежности подключения наушников, если они подключены. Проверьте настройки Диспетчера устройств (Windows Device Manager), обращая внимание на то, активизирована ли функция воспроизведения звука, соответствуют ли настройки адресации ввода-вывода (I/O address), уровня прерываний (Interrupt level) и прямого обращения к памяти (DMA) параметрам Вашего программного обеспечения, а также нет ли конфликтов с другими подключенными к компьютеру устройствами. Если неисправность устранить не удалось, обратитесь к поставщику.

Манипулятор

Если вы пользуетесь манипулятором типа «мышь» с интерфейсом USB, ознакомьтесь также с разделом *USB* данной главы и с документацией к мыши.

Сенсорный / двухрежимный планшет

Неполадка	Способ устранения
Курсор на экране не реагирует на действия с планшетом	Вероятно, система занята. Если курсор отображается в виде песочных часов, дождитесь восстановления его обычной формы и повторите попытку его перемещения. Попробуйте нажать на клавиши Fn + F9 , активизирующие сенсорный планшет, после чего еще раз попытаться его переместить.
Не работает двойное постукивание по поверхности планшета	<p>Попробуйте изменить настройку быстрогодействия двойного нажатия через утилиту, управляющую мышью.</p> <ol style="list-style-type: none"> 1. Открыв Панель управления (Control Panel), нажмите на пиктограмму Мышь (Mouse), после чего нажмите Enter. 2. Откройте вкладку Buttons (Кнопки). 3. Установив быстроедействие двойного нажатия согласно указаниям, нажмите кнопку OK.
Курсор двигается слишком быстро или медленно	<p>Попробуйте изменить скорость его перемещения через утилиту, управляющую мышью.</p> <ol style="list-style-type: none"> 1. Открыв Панель управления (Control Panel), нажмите на пиктограмму Мышь (Mouse), после чего нажмите Enter. 2. Откройте вкладку Параметры указателя (Pointer Options). 3. Установив скорость согласно указаниям, нажмите кнопку OK. <p>Если неисправность устранить не удалось, обратитесь к поставщику.</p>

Мышь с интерфейсом USB

Неполадка	Способ устранения
Курсор на экране не реагирует на перемещения мыши.	Вероятно, система занята. Если курсор отображается в виде песочных часов, дождитесь восстановления его обычной формы и повторите попытку его перемещения. Проверьте надежность подключения мыши к разъему порта USB.
Не работает двойной щелчок	Попробуйте изменить настройку быстродействия двойного нажатия через утилиту, управляющую мышью. <ol style="list-style-type: none">1. Открыв Панель управления (Control Panel), нажмите на пиктограмму Мышь (Mouse), после чего нажмите Enter.2. Откройте вкладку Buttons (Кнопки).3. Установив быстродействие двойного нажатия согласно указаниям, нажмите кнопку OK.
Курсор движется слишком быстро или медленно	Попробуйте изменить скорость его перемещения через утилиту, управляющую мышью. <ol style="list-style-type: none">1. Открыв Панель управления (Control Panel), нажмите на пиктограмму Мышь (Mouse), после чего нажмите Enter.2. Откройте вкладку Параметры указателя (Pointer Options).3. Установив скорость согласно указаниям, нажмите кнопку OK.
Курсор хаотично перемещается по экрану	Вероятно, мышь загрязнена. За указаниями о порядке ее чистки обратитесь к сопроводительной документации. Если неисправность устранить не удалось, обратитесь к поставщику.

USB

Также см. документацию к устройству с интерфейсом USB.

Неполадка	Способ устранения
Устройство, подключенное через порт USB, не работает	<p>Проверьте надежность подключения соединительного кабеля к портам USB компьютера и устройства.</p> <p>Проверьте, правильно ли установлены драйверы устройства с интерфейсом USB. Описание порядка проверки драйверов приводится в документации к операционной системе Windows.</p> <p>Если неисправность устранить не удалось, обратитесь к поставщику.</p>

Выходной сигнал телевизора

Неполадка	Способ устранения
Плохое качество изображения на экране телевизора	Убедитесь, что выбрана соответствующая для вашей страны телевизионная система: NTSC (США) или PAL (Европа).
Нет изображения	<p>Попробуйте отрегулировать контрастность и яркость внешнего монитора.</p> <p>Для смены активного дисплея нажмите «горячие» клавиши Fn + F5. См. главу 5 Клавиатура.</p> <p>Если неисправность устранить не удалось, обратитесь к поставщику.</p>



Если во время передачи изображения на экран телевизора компьютер перешел в ждущий режим, он переключит показ изображения на встроенный ЖК-монитор или на внешний ЭЛТ-монитор при следующем включении.

Локальная сеть

Неполадка	Способ устранения
Локальная сеть недоступна, либо не работает функция вывода компьютера из спящего режима через локальную сеть	<p>Проверьте надежность подключения соединительного кабеля к сетевому концентратору и к компьютеру.</p> <p>Проверьте, подключен ли к компьютеру адаптер переменного тока. При работе компьютера от батареи подключение к локальной сети невозможно.</p> <p>Если неполадки не устранены, обратитесь к администратору сети.</p>

Ждущий/спящий режим

Неполадка	Способ устранения
Система не переходит в ждущий или спящий режим	<p>Проверьте, не работает ли проигрыватель Windows Media. Если он воспроизводит файлы или завершил их воспроизведение, при переходе системы в ждущий или спящий режим возможен сбой. Прежде чем перевести компьютер в ждущий или спящий режим, закройте проигрыватель Windows Media.</p> <p>Если неисправность устранить не удалось, обратитесь к поставщику.</p>

Наращивание емкости памяти

Сведения об установке модулей памяти см. также в главе 8 [Дополнительные устройства](#)

Неполадка	Способ устранения
Компьютер «зависает» и подает звуковые сигналы. (Длинный гудок, три коротких, еще раз три коротких и снова длинный).	<p>Проверьте, совместим ли с компьютером установленный модуль расширения памяти.</p> <p>Если установлен несовместимый модуль памяти, выполните следующие действия:</p> <ol style="list-style-type: none"> 1. Выключите питание. 2. Отключите от компьютера адаптер переменного тока и все периферийные устройства. 3. Извлеките батарейный источник питания. 4. Удалите модуль памяти. 5. Установите батарейный источник питания на место и/или подключите адаптер переменного тока. 6. Включите питание компьютера. <p>Если неисправность устранить не удалось, обратитесь к поставщику.</p>

Модем

Неполадка	Способ устранения
Коммуникационному программному обеспечению не удается инициализировать модем	Проверьте настройки встроенного модема. Для этого откройте окно «Телефон и модем» (Phone and Modem) Панели управления, в котором нажмите кнопку «Свойства» (Properties).
В телефонной линии слышен непрерывный гудок, но позвонить с модема не удается	Если вы звоните через внутреннюю (офисную) АТС, отключите в коммуникационном приложении функцию распознавания сигнала «линия свободна».
Номер набирается, но соединения не происходит	Проверьте настройки коммуникационного приложения.
После набора номера не слышно гудков.	Проверьте, правильно ли настроено коммуникационное приложение на тоновый или импульсный набор.
Неожиданный обрыв связи	Если в предустановленный промежуток времени соединения не происходит, компьютер автоматически прекращает связь. Попробуйте назначить более продолжительный срок установки соединения.
Сообщение CONNECT («Установка соединения») быстро сменяется сообщением NO CARRIER («Отсутствие несущей»).	Проверьте настройку параметра «контроль ошибок» в коммуникационном приложении.
Во время связи искажается текст, выводимый на дисплей	При передаче данных проверьте, соответствуют ли ваши настройки параметров «бит контроля четности» и «стоп-бит» аналогичным настройкам удаленного компьютера. Проверьте настройки параметров управления потоком данных и протокола связи.
Входящие звонки не проходят	Проверьте в коммуникационном приложении настройку количества звонков перед ответом модема. Если неисправность устранить не удалось, обратитесь к поставщику.

Дисковод CDVD Super Multi с поддержкой двухслойных дисков

Более подробную информацию см. в главе 4, «*Изучаем основы*».

Неполадка	Способ устранения
Отсутствует доступ к диску в дисковом	<p>Убедитесь, что лоток дисковода надежно закрыт. Аккуратно нажмите на него до щелчка. Открыв лоток, проверьте, правильно ли размещен диск. Он должен лежать этикеткой вверх.</p> <p>Посторонний предмет в лотке может мешать считыванию данных с компакт-диска лучом лазера. Убедитесь в отсутствии препятствий. Удалите любые посторонние предметы.</p> <p>Проверьте, не грязный ли диск. При необходимости протрите его чистой тканью, смоченной в воде или нейтральном чистящем средстве. Подробные сведения о чистке см. в разделе <i>Уход за носителями</i> главы 4 .</p>
Отдельные диски читаются корректно, другие же – нет	<p>Причиной этой неполадки может являться конфигурация программного или аппаратного обеспечения. Убедитесь, что конфигурация аппаратуры соответствует требованиям вашей программы. Это можно сделать, ознакомившись с документацией к диску.</p> <p>Проверьте тип диска. Дисковод поддерживает следующие форматы:</p> <p>Диски DVD-ROM: DVD-ROM, DVD-Video, DVD-R, DVD-RW, DVD+R, DVD+RW, DVD-RAM, DVD+R (двухслойные), DVD-R (двухслойные)</p> <p>CD-ROM: CD-DA, CD-Text, Photo CD (одно/многосеансовые), CD-ROM Mode 1, Mode 2, CD-ROM XA Mode 2 (Form1, Form2), Enhanced CD (CD-EXTRA), CD-G (только звуковые компакт-диски)</p> <p>Проверьте код региона, указанный на DVD-диске: он должен совпадать с кодом дисковода DVD Super Multi.</p>

Неполадка	Способ устранения
Отдельные диски читаются корректно, другие же – нет	<p>Причиной этой неполадки может являться конфигурация программного или аппаратного обеспечения. Убедитесь, что конфигурация аппаратуры соответствует требованиям вашей программы. Это можно сделать, ознакомившись с документацией к диску.</p> <p>Проверьте тип диска. Дисковод поддерживает следующие форматы:</p> <p>Диски DVD-ROM: DVD-ROM, DVD-Video, DVD-R, DVD-RW, DVD+R, DVD+RW, DVD-RAM, DVD+R (двухслойные), DVD-R (двухслойные)</p> <p>CD-ROM: CD-DA, CD-Text, Photo CD (одно/многосеансовые), CD-ROM Mode 1, Mode 2, CD-ROM XA Mode 2 (Form1, Form2), Enhanced CD (CD-EXTRA), CD-G (только звуковые компакт-диски)</p> <p>Проверьте код региона, указанный на DVD-диске: он должен совпадать с кодом дисковода DVD Super Multi.</p>
Запись производится неправильно	<p>Если в процессе записи произошел сбой, проверьте, соблюдены ли перечисленные ниже меры предосторожности:</p> <ul style="list-style-type: none"> ■ Используйте только носители, рекомендованные компанией TOSHIBA. ■ Не пользуйтесь мышью или клавиатурой во время записи на диск. ■ Для записи применяйте только то программное обеспечение, которое входит в комплектацию компьютера. ■ Во время записи не пользуйтесь другими программами и не запускайте их. ■ Во время записи не подвергайте компьютер вибрации. ■ Во время записи не подключайте и не отключайте периферийные устройства, а также не устанавливайте и не удаляйте внутренние платы. <p>Если неисправность устранить не удалось, обратитесь к поставщику.</p>

Дисковый накопитель

Информацию об уходе за дисковыми накопителями см. в главе 4 *Изучаем основы*.

Неполадка	Способ устранения
Отдельные программы работают корректно, другие же – нет	Причиной этой неполадки может являться конфигурация программного или аппаратного обеспечения. Убедитесь, что конфигурация аппаратуры соответствует требованиям вашей программы.
Отсутствует доступ к дисковому	Попробуйте заменить диск. Если он окажется доступным, неполадка, скорее всего, вызвана первым диском (а не дисководом). Если неисправность устранить не удалось, обратитесь к поставщику.

Часы реального времени

Неполадка	Способ устранения
<p>На экран ЖК-дисплея выводится приведенное ниже сообщение:</p> <p>ERROR</p> <p>271: Check date and time settings.</p> <p>ВНИМАНИЕ!</p> <p>0251: System CMOS checksum bad - Default configuration used.</p> <p>Press [F1] to resume, [F2] to Setup.</p>	<p>Батарея RTC разряжена. Установите дату и время в окне настройки параметров BIOS в следующем порядке:</p> <ol style="list-style-type: none"> 1. Нажмите клавишу [F1]. На экран выводится окно настройки BIOS. 2. Нажмите клавишу [F2] чтобы установить дату в поле [System Date]. 3. Нажмите клавишу [F2], чтобы установить время в поле [System Time].

Поддержка корпорации TOSHIBA

Если вам потребовалась дополнительная помощь в связи с эксплуатацией вашего компьютера, или у вас возникли проблемы, обратитесь за технической поддержкой непосредственно в корпорацию TOSHIBA.

Прежде чем взяться за телефонную трубку...

Сначала стоит ознакомиться с другими источниками информации, поскольку многие проблемы связаны с операционной системой или используемыми программами. Прежде чем позвонить в сервис-центр корпорации TOSHIBA, попробуйте перечисленные ниже способы:

- Просмотрите разделы по устранению неполадок в документации к программам и периферийным устройствам.
- Если затруднение возникло во время работы с конкретной программой, обратитесь к ее сопроводительной документации за рекомендациями по устранению неполадок. Обратитесь за помощью в службу технической поддержки компании-разработчика данной программы.
- Обратитесь к продавцу, у которого вы приобрели компьютер и/или программное обеспечение. Продавец всегда самый надежный источник новейшей информации.

Куда обращаться

Если ничего из вышеперечисленного не помогло, и вы подозреваете, что источник проблемы в оборудовании, обратитесь в одно из представительств корпорации TOSHIBA, список которых имеется в прилагаемом гарантийном буклете, или посетите веб-сайт <http://www.toshiba-europe.com>.

Глава 10

Отказ от ответственности

В данной главе изложены замечания относительно технических характеристик различных компонентов компьютеров TOSHIBA.

Процессор

Отказ от ответственности относительно показателей производительности центрального процессора.

Показатели производительности ЦП, установленного в данном компьютере, могут отличаться от приведенных в его технических характеристиках в зависимости от следующих обстоятельств:

- использование определенных внешних периферийных устройств;
- питание от батарейного источника, а не от сети;
- использование некоторых мультимедийных, видеоприложений и работа с компьютерной графикой;
- подключения к сетям по обычным телефонным линиям или низкоскоростным каналам;
- применения программного обеспечения, используемого в компьютерном моделировании, например, высококлассных программных систем автоматизированного проектирования;
- использование нескольких приложений или их функций одновременно;
- использование компьютера в местности с низким атмосферным давлением (на высотах, превышающих >1000 метров или >3280 футов над уровнем моря);
- использование компьютера при температуре окружающей среды, выходящей за пределы диапазона t 5–30 °C либо превышающей 25 °C в условиях больших высот. Указанные значения температуры являются приблизительными и могут меняться в зависимости от модели компьютера. Дополнительную информацию см. в документации к компьютеру или на веб-сайте корпорации Toshiba по адресу <http://www.pcsupport.toshiba.com>.

Показатели производительности ЦП могут также отличаться от указанных в технических характеристиках из-за особенностей проектной конфигурации.

В определенных обстоятельствах компьютер может отключиться автоматически в результате активизации защитной функции, предотвращающей потерю данных или повреждение изделия при работе в условиях, выходящих за рамки рекомендованных. Во избежание потери данных регулярно делайте их резервные копии на внешних носителях. Оптимальные показатели производительности достигаются при использовании компьютера в рекомендованных условиях. Ознакомьтесь с дополнительными ограничениями, изложенными в документации к устройству. Обратитесь в службу технической поддержки компании Toshiba (подробнее см. раздел [Поддержка корпорации TOSHIBA](#) главы 9 [Поиск и устранение неисправностей](#)).

64-разрядные вычисления.

Конструкция 64-разрядных процессоров позволяет одновременно использовать преимущества 32- и 64-разрядных вычислений.

Для реализации 64-разрядных вычислений аппаратные средства и программное обеспечение должны соответствовать следующим требованиям:

- 64-разрядная операционная система
- 64-разрядные центральный процессор, набор микросхем и BIOS (базовая система ввода-вывода)
- 64-разрядные драйверы устройств
- 64-разрядные приложения

Некоторые драйверы устройств и/или приложения могут быть несовместимы с 64-разрядным центральным процессором и поэтому функционировать неправильно. На ваш компьютер предустановлена 32-разрядная операционная система, если явно не указано, что операционная система является 64-разрядной.

Память (основная системная)

Определенный объем основной системной памяти может быть выделен для обслуживания графической подсистемы, что сокращает объем, выделенный под другие вычислительные функции. Емкость основной системной памяти, выделяемой для поддержки графической подсистемы, может меняться в зависимости от графической подсистемы, используемых приложений, общей емкости системной памяти и других факторов. Для компьютеров с системной памятью 4 Гб общий объем системной памяти для выполнения вычислительных операций будет значительно меньше и зависит от модели и конфигурации системы.

Срок службы батареи:

Срок службы батарейного источника питания в значительной степени зависит от модели и конфигурации компьютера, прикладного программного обеспечения, настроек энергосберегающих параметров, задействованных функций, а также естественных отклонений в производительности, заложенных в конструкции отдельных компонентов. Объявленные сроки службы батарейных источников питания относятся к компьютерам отдельных моделей и конфигураций, протестированным компанией Toshiba на момент публикации указанных характеристик. Время перезарядки зависит от способа применения компьютера. При его работе на полную мощность зарядка может не производиться вообще.

В результате многократной зарядки и разрядки батарейный источник питания теряет максимальную производительность, а потому нуждается в замене. Это происходит со всеми батарейными источниками питания. Сведения о приобретении нового источника см. в информации о дополнительных принадлежностях, входящей в комплектацию компьютера.

Емкость жесткого диска:

В десятиразрядном измерении 1 Гигабайт (Гб) соответствует $10^9 = 1\,000\,000\,000$ байт. Однако операционная система компьютера определяет емкость диска в двоичном измерении, то есть 1 Гб соответствует $2^{30} = 1\,073\,741\,824$ байт. Таким образом, система показывает меньшую емкость диска в гигабайтах. Кроме того, доступная емкость жесткого диска уменьшается за счет предустановки одной или нескольких операционных систем (например, операционной системы Microsoft) и/или прикладных программ, либо мультимедийных средств. Фактическая отформатированная емкость может варьироваться.

ЖКД

С течением времени яркость экрана ЖКД снижается в зависимости от способов применения компьютера. Данная особенность свойственна технологии ЖКД.

Максимальный уровень яркости дисплея возможен только при работе от источника переменного тока. При работе от батарейного источника питания яркость экрана снижается и повысить ее невозможно.

Графический процессор

Производительность графического процессора может быть различной и зависит от типа используемой модели, ее конфигурации, приложений, настроек управления электропитанием и используемых функций. Производительность ГП бывает оптимальной только при работе компьютера от источника переменного тока и может значительно снижаться при питании от батареи.

Беспроводная локальная сеть

Скорость передачи данных и диапазон действия беспроводной локальной сети зависят от окружающих электромагнитных условий, наличия или отсутствия препятствий, конструкции и конфигурации точки доступа, конструкции клиентского узла, а также конфигурации программного обеспечения и аппаратных средств.

54 Мбит/с – это теоретическая максимальная скорость при работе по стандарту IEEE802.11 (a, b, g). Фактическая скорость передачи данных меньше, чем теоретическая максимальная скорость.

Неприменяемые значки

Корпуса некоторых ноутбуков проектируются так, чтобы в них можно было реализовать все возможные конфигурации всей серии изделий. Имейте в виду, что параметры и набор функций выбранной модели компьютера могут не соответствовать обозначениям на его корпусе.

Защита от копирования

Технология защиты от копирования, применяемая с отдельными носителями, может препятствовать записи или воспроизведению данных, записанных на таких носителях, либо налагать на указанные операции те или иные ограничения.

Иллюстрации

Все иллюстрации приведены исключительно для наглядности.

Яркость ЖКД и перенапряжение органов зрения

Яркость экрана ЖКД приближена к аналогичному показателю экрана телевизора. Во избежание перенапряжения органов зрения рекомендуем отрегулировать яркость ЖКД до комфортного уровня.

Приложение А

Технические характеристики

В данном приложении приводятся краткие технические характеристики компьютера.

Габариты

362 мм (Ш) × 267,8 мм (Г) × 39,3 мм (макс. В)

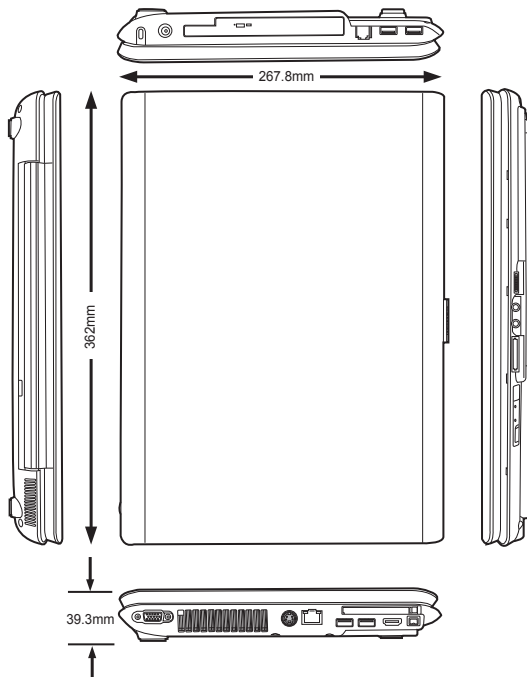

Вес

От 2,72 кг*

* Вес зависит от конфигурации компьютера, компонентов производства сторонних поставщиков, особенностей сборки, а также от наличия дополнительных устройств.

Требования к окружающей среде

Условия	Температура окружающей среды	Относительная влажность
Эксплуатация	от 5 до 35 °С	20% to 80%
Хранение	от –20 °С до 65 °С	
Условия	Высота (над уровнем моря)	
Эксплуатация	От –10 до 3500 м	
Хранение	От –10 до 12000 м	

Встроенный модем

Устройство управления сетью		
Тип УУС	AA	
Тип линии	Телефонная (только аналоговая)	
Тип набора номера	Импульсный Тональный	
Команды управления	AT-команды Команды EIA-578	
Мониторинг состояния	Динамик компьютера	
Технические характеристики связи		
Коммуникационные системы	Данные: \tab Факс:	полнодуплексная полудуплексная
Коммуникационные протоколы	Данные: \tab ITU-T-Rec (бывш. CCITT) Bell Факс: ITU-T-Rec (бывш. CCITT)	V.21 / V.22 / V.22bis / V.32 / V.32bis / V.34 / V.90 / V.92 (только в США и Канаде) 103/212A V.17 / V.29 / V.27ter / V.21 ch2

Скорость соединения	Прием и передача данных 300/1200/2400/4800/7200/9600/12000/14400/ 16800/19200/21600/24000/26400/28800/31200/ 33600 бит/с Прием данных только с V.90/V.92 28000/29333/30666/32000/33333/34666/36000/ 37333/38666/40000/41333/42666/44000/45333/ 46666/48000/49333/50666/52000/53333/54666/ 56000 бит/с Факс: 2400/4800/7200/9600/12000/14400 бит/с
Коррекция ошибок	MNP класс 4 и ITU-T V.42
Сжатие данных	MNP класс 5 и ITU-T V.42bis

Приложение В

Режимы вывода изображения на дисплей

В настоящем приложении представлена таблица с параметрами всех режимов вывода изображения на внешний монитор.



Во время работы некоторых приложений (например, программ для обработки трехмерной графики или воспроизведения видеозаписей) на экране возможно появление помех, мерцание и выпадение кадров. Если это произойдет, измените разрешение экрана снижайте разрешение до тех пор, пока изображение не придет в норму. Для исправления этой ситуации можно также отключить Windows Aero™.

Разрешение экрана ЭЛТ	Разрядность цвета (бит/пиксель)	Частота регенерации (Гц)
800 × 600	16 бит/пиксель	60, 75, 85, 100
	32 бита/пиксель	60, 75, 85, 100
1024 × 768	16 бит/пиксель	60, 75, 85, 100
	32 бита/пиксель	60, 75, 85, 100
1280 × 800	16 бит/пиксель	60
	32 бита/пиксель	60
1280 × 1024	16 бит/пиксель	60, 75, 85, 100
	32 бита/пиксель	60, 75, 85, 100
1600 × 1200	16 бит/пиксель	60, 75, 85, 100
	32 бита/пиксель	60, 75, 85, 100
1920 × 1440	16 бит/пиксель	60, 75
	32 бита/пиксель	60, 75
2048 × 1536	16 бит/пиксель	60
	32 бита/пиксель	60



В зависимости от используемого внешнего монитора некоторые режимы дисплея могут не поддерживаться.

Просмотр кинофильмов на экране телевизора или ЭЛТ-дисплея

В данном разделе рассказывается о порядке настройки системы для одновременного просмотра кинофильмов на ЖК-экране компьютера и на внешнем телевизоре или ЭЛТ-дисплее.

Для подключения телевизора выполните следующие действия:

1. Выключите компьютер.
2. С помощью видеокабеля (в комплект не входит) подключите телевизор к видеовыходу.
3. Включите телевизор.
4. Включите компьютер.

Чтобы сменить устройство вывода изображения, воспользуйтесь «горячими» клавишами **Fn + F5** или кнопкой **выхода на ТВ**.

См. главу 5 *Клавиатура*.

Если к компьютеру подключен телевизор, установите его тип в окне Свойства экрана (Display Properties). Выполните следующие действия в зависимости от конфигурации компьютера:

Для Intel

1. В меню **Пуск** выберите пункты → **Панель управления (Control Panel)** → **Оформление и персонализация (Appearance and personalization)** → **Персонализация (Personalization)**.
2. Выберите пункт **Параметры дисплея (Display Settings)**.

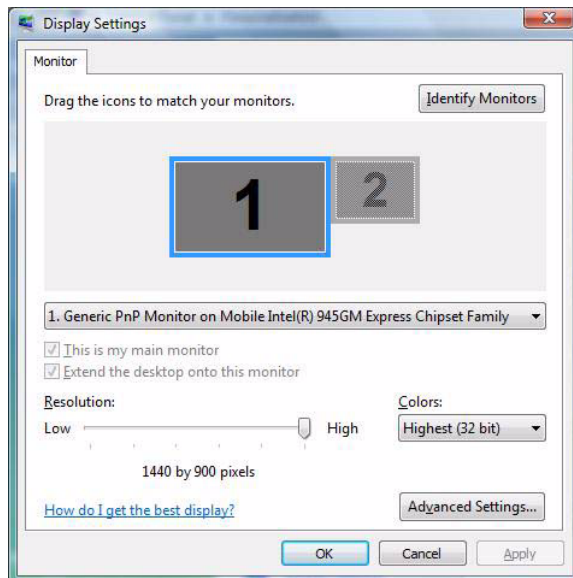

3. Нажмите кнопку **Дополнительные параметры (Advanced Setting)**. Откроется диалоговое окно **Generic PnP Monitor and Mobile Intel® 945GM Express Chipset Family**.



4. Нажмите кнопку **Graphics Properties**.

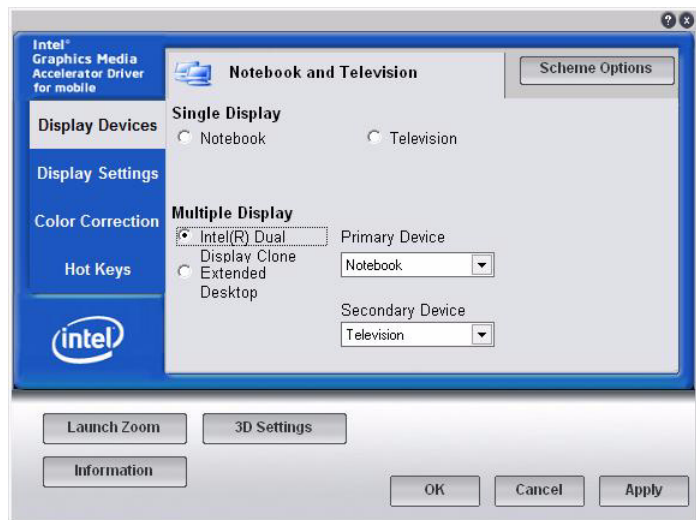

- В появившемся диалоговом окне выберите вкладку **Display Devices**, а затем настройте экраны телевизора и компьютера.

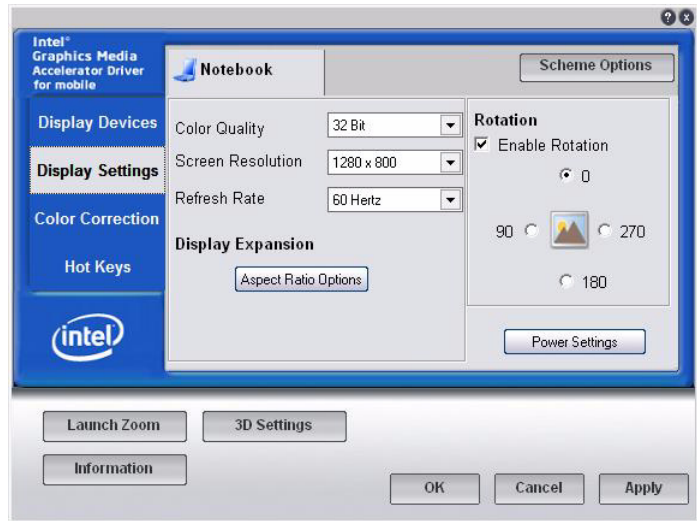

Для видеоадаптеров nVidia

- Откройте меню **Пуск (Start) → Панель управления (Control Panel) → Персонализация (Personalization)**.
- Выберите пункт **Параметры дисплея (Display Settings)**.

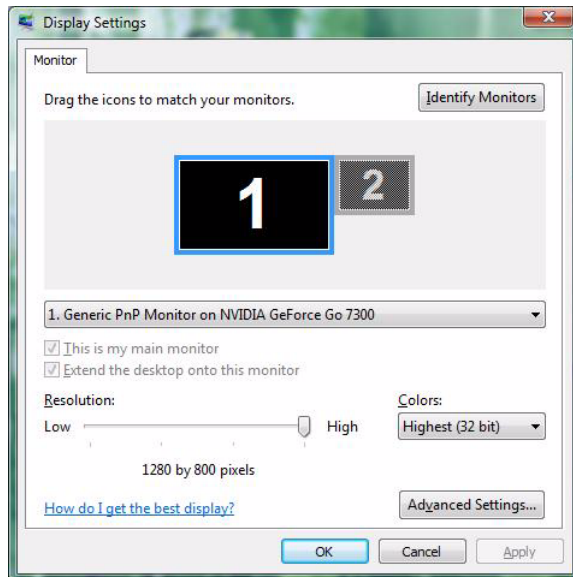

3. Нажмите кнопку **Дополнительные параметры (Advanced Settings)**. Откроется диалоговое окно свойств **Generic PnP Monitor and NVIDIA GeForce Go 7300 Properties**.

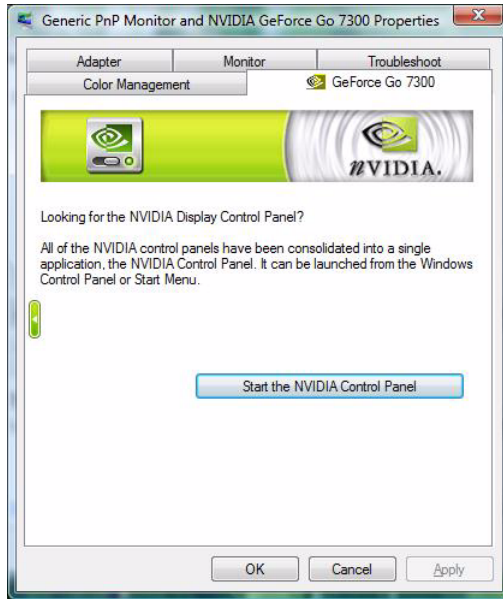

4. Нажмите кнопку **Start the NVIDIA Control Panel**.

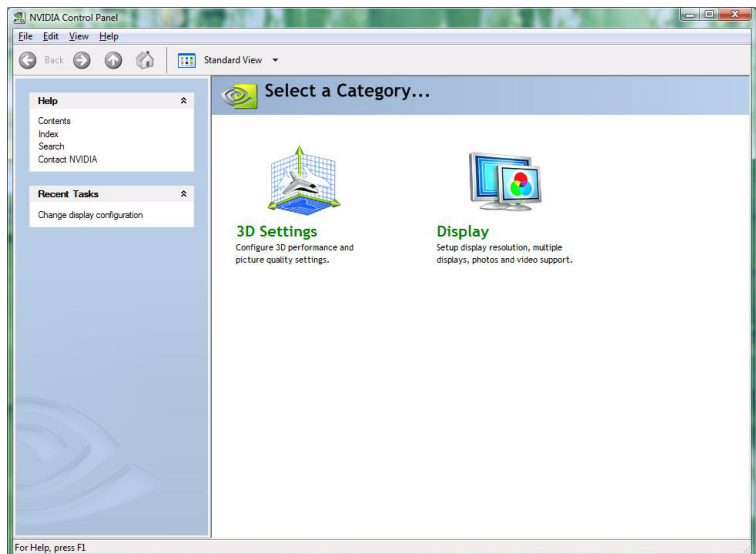

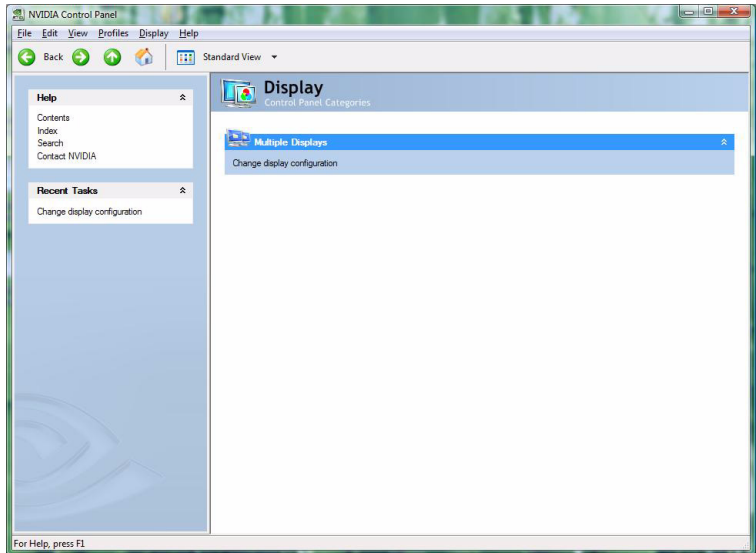
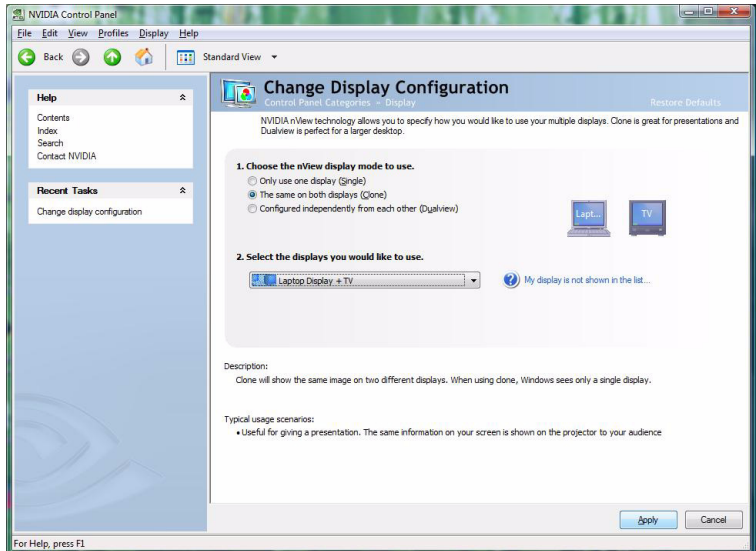
5. Выберите пункт **Display**.6. Выберите пункт **Change Display Configuration**.

7. Настройте экраны телевизора и компьютера.

Приложение С

Шнур питания переменного тока и розетки

Штепсель шнура питания переменного тока должен быть совместим с розетками различных международных стандартов и соответствовать стандартам страны/региона, в которой он используется. Все шнуры должны соответствовать указанным ниже спецификациям:

Длина:	минимум 1,7 метра
Сечение:	Минимум 0,75 мм ²
Номинальный ток:	Минимум 2,5 ампера
Номинальное напряжение:	125 или 250 В переменного тока (в зависимости от стандартов питания, принятых в стране/регионе применения)

Сертифицирующие ведомства

США и Канада:	UL и CSA № 18 AWG, тип SVT или SPT-2		
Австралия:	AS		
Европа:			
Австрия:	OVE	Италия:	IMQ
Бельгия:	CEBEC	Нидерланды:	KEMA
Дания:	DEMKO	Норвегия:	NEMKO
Финляндия:	FIMKO	Швеция:	SEMKO
Франция:	LCIE	Швейцария:	SEV
Германия:	VDE	Великобритания:	BSI

Шнуры питания, предназначенные для Западной Европы, должны состоять из двух жил, принадлежать к типу VDE и отвечать спецификации H05VVH2-F или H03VVH2-F. Трехжильные шнуры питания должны принадлежать к типу VDE и отвечать спецификации H05VV-F.

В США и Канаде шнуры питания должны быть оснащены двухконтактной вилкой типа 2-15P (250 В) или 1-15P (125 В), или трехконтактной вилкой типа 6-15P (250 В) или 5-15P (125 В) как указано Ш Национальном электротехническом кодексе США и части II Электротехнического кодекса Канады.

На следующих иллюстрациях показано, как выглядят вилки для США и Великобритании, Австралии и Европы.

США

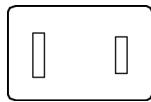

Утверждено UL

Великобритания

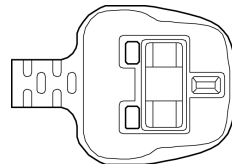

Утверждено BS

Австралия

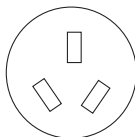

Утверждено AS

Европа

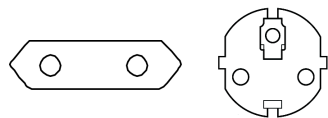

Утверждено
компетентным ведомством

Великобритания



Утверждено CSA

Китай

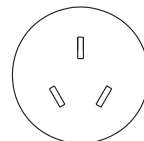

Утверждено CCC

Приложение D

В случае похищения компьютера



Забота о компьютере включает в себя принятие мер противодействия его похищению. Как владельцу дорогостоящего устройства, чрезвычайно привлекательного для воров, настоятельно рекомендуем вам не оставлять его без присмотра в общественных местах. В качестве дополнительной меры противодействия похищению можно приобрести кабели-блокираторы и пользоваться ими как дома, так и на работе.

Запишите тип, номер модели, серийный номер вашего компьютера и спрячьте эти сведения в надежном месте. Соответствующие данные находятся на дне компьютера. Кроме того, сохраните счет, выписанный при покупке компьютера.

Если ваш компьютер всё же оказался похищенным, мы поможем вам его вернуть. Прежде чем обратиться в корпорацию TOSHIBA, приготовьте нижеперечисленные сведения, необходимые для опознания компьютера.

- Укажите страну, в которой был похищен компьютер.
- Укажите тип устройства.
- Укажите номер модели (он начинается с букв PA).
- Укажите серийный номер (состоящий из 8 цифр).
- Укажите дату похищения.
- Укажите свой адрес, номер телефона и факса.

Регистрация похищения компьютера на бумаге производится в следующем порядке:

- Заполните приведенный ниже бланк регистрации факта похищения компьютера корпорации TOSHIBA (или его копию).
- Приложите копию счета с указанием места приобретения компьютера.
- Отправьте копию счета и заполненный бланк на номер факса или почтовый адрес, указанные ниже.

Регистрация похищения компьютера через Интернет производится в следующем порядке:

- Посетите веб-сайт <http://www.toshiba-europe.com>. В разделе, посвященном продукции, выберите **Компьютерные системы (Computer Systems)**.
- На странице «Компьютерные системы» (Computer Systems) войдите в меню **Поддержка и загрузка (Support & Downloads)** и выберите **База данных о похищенных изделиях (Stolen Units Database)**.

Предоставленные сведения будут использоваться для опознания компьютера в точках обслуживания компании.

Бланк регистрации факта похищения компьютера TOSHIBA

Отправить: TOSHIBA Europe GmbH
Technical Service and Support
Leibnizstr. 2
93055 Regensburg
Германия

Номер факса: +49 (0) 941 7807 921

Страна, где произошло похищение:

Тип аппарата
(напр., A200)

Номер модели
(напр., PSA30 YXT)

--	--	--	--	--	--	--	--	--	--	--	--	--	--	--	--	--	--	--	--	--

Серийный номер
(например, 12345678G)

--	--	--	--	--	--	--	--	--	--

Дата похищения:

Год

Месяц

День

--	--	--	--

--	--

--	--

Сведения о владельце

Фамилия, имя:

Компания:

Адрес:

Почтовый индекс/Город:

Страна:

Телефон:

Факс:

Словарь специальных терминов

Термины, приведенные в этом глоссарии, относятся к темам данного руководства. Альтернативные названия приведены для справки.

Сокращения

AC: переменный ток

AGP: ускоренный графический порт

BIOS: базовая система ввода-вывода

CD-ROM: накопитель на компакт-диске только для чтения

CD-RW: перезаписываемый накопитель на компакт-диске

CMOS: комплементарный металло-оксидный полупроводник

CPU: центральный процессор

ЭЛТ: электронно-лучевая трубка

DC: постоянный ток

DDC: канал вывода данных

DMA: прямой доступ к памяти

DOS: дисковая операционная система

DVD: цифровой универсальный диск

ЕСP: порт с расширенными возможностями

FDD: флоппи-дисковод

HDD: накопитель на жестком диске

IDE: встроенная электроника управления диском

I/O: ввод-вывод

IRQ: запрос на прерывание

KB: килобайт (кбайт)

LCD: жидкокристаллический дисплей (ЖКД)

LED: светодиод

LSI: большая интегральная схема

MS-DOS: дисковая операционная система, разработанная корпорацией Microsoft

PCI: взаимное соединение периферийных компонентов, интерфейс периферийных устройств

- O3Y:** оперативное запоминающее устройство
ROM: постоянное запоминающее устройство
RTC: часы реального времени
SCSI: интерфейс малых компьютерных систем
TFT: тонкопленочный транзистор
USB: универсальная последовательная шина
VESA: ассоциация видеоэлектронных стандартов.
VGA: видеографическая матрица
WXGA: широкоформатная расширенная графическая матрица.

B

- BIOS:** базовая система ввода-вывода. Микропрограммное обеспечение, управляющее потоком данных в компьютере. См. также «микропрограммы».

C

- CD-R:** записываемый компакт-диск. Может быть записан однократно, после чего может производиться многократное считывание. См. также CD-ROM.
- CD-ROM:** постоянное запоминающее устройство на компакт-диске. Представляет собой диск высокой емкости, с которого можно производить только чтение. Дисковод CD-ROM использует лазер для считывания данных с диска.
- CD-RW:** перезаписываемый компакт-диск. Может подвергаться многократным циклам записи и считывания. См. также CD-ROM.
- CMOS:** комплементарная структура «металл-оксид-полупроводник». Электронная микросхема на кремниевой основе, потребляющая очень мало энергии. Интегральные схемы, задействованные в CMOS-технологии, могут быть плотно размещены и являются высоконадежными элементами.
- CPU:** центральный процессор. Элемент компьютера, интерпретирующий и выполняющий инструкции.

D

- DC:** постоянный ток. Электрический ток, текущий в одном направлении. Этот тип питания обычно обеспечивается батареями.
- DOS:** дисковая операционная система. См. «операционная система».

I

I/O: ввод-вывод. Относится к приему и передаче данных компьютером.

K

Кбайт: см. килобайт.

L

LSI: большая интегральная схема. 1) Технология, позволяющая размещать на одном чипе до 100 000 простых логических вентилей.
2) интегральная схема, использующая эту технологию.

M

MP3: стандарт сжатия звука, позволяющий производить высококачественную передачу звуковых файлов и их воспроизведение в реальном масштабе времени.

A

адаптер: устройство, служащее посредником между двумя электронными устройствами разного типа. Например, адаптер переменного тока изменяет питание, идущее из розетки, делая его пригодным для компьютера. Этот термин также относится к дополнительным платам-контроллерам внешних устройств, таких как дисплеи и накопители на магнитной ленте.

Б

байт: представление одного символа. Последовательность из восьми бит, обрабатываемая как единый блок. Также представляет собой минимальную адресуемую единицу в системе.

бит/с: бит в секунду. Обычно используется для описания скорости передачи данных модема.

бит: сокращение от binary digit («двоичное число»). Элементарная единица информации, используемая компьютером. Имеет значение нуль или единица. Восемь бит представляют собой один байт. См. также «байт».

буфер: часть компьютерной памяти, используемая для временного хранения данных. Буферы часто используются для нивелирования разницы в скорости передачи данных от одного устройства к другому.

В

ввод: данные или инструкции, предоставляемые пользователем с клавиатуры, внешних или внутренних устройств хранения информации компьютеру, устройству связи или другому периферийному устройству. Отправленные компьютером данные (вывод) для получающего компьютера являются вводом.

видеоадаптер VGA: видеоадаптер промышленного стандарта, требуемый и поддерживаемый большинством популярных приложений.

вывод: результат выполнения компьютером операции. Вывод обычно включает данные:

- 1) отпечатанные на бумаге, 2) отображенные на экране, 3) отправленные через последовательный порт или 4) сохраненные на носителе.

выполнить: распознать и выполнить инструкцию.

Г

герц (Гц): единица частоты волны, равная одному циклу в секунду.

гигабайт (Гб): единица объема данных, эквивалентная 1024 Мб. См. также «мегабайт».

гнездо RJ11: телефонное гнездо.

гнездо RJ45: гнездо для подключения к локальной сети.

«горячие» клавиши: комбинации определенных клавиш и расширенной функциональной клавиши **Fn**, позволяющие задавать определенные параметры системы, такие как громкость динамиков.

«горячий» запуск: перезапуск компьютера без выключения его питания.

графические объекты: рисунки, картинки или другие изображения, такие как схемы и диаграммы, предназначенные для визуального представления информации.

Д

диалоговое окно: окно, предназначенное для ввода данных для установки параметров системы и записи другой информации.

диск DVD-RAM: диск DVD-RAM является высокоэффективным носителем для хранения значительных объемов данных. Дисковод DVD-ROM использует лазер для считывания данных с диска и их записи на диск.

диск DVD-ROM: диск DVD-ROM является высокоэффективным носителем данных большой емкости, предназначенным для воспроизведения видео- и других файлов высокой плотности. Дисковод DVD-ROM использует лазер для считывания данных с диска и их записи на диск.

- дисковод:** устройство, производящее произвольную выборку информации с диска и сохраняющее ее в памяти компьютера. Оно также записывает данные из памяти на диск. Для этого устройство с большой скоростью вращает диск относительно головки считывания и записи с помощью специального двигателя.
- дисплей TFT:** жидкокристаллический дисплей, состоящий из массива жидкокристаллических ячеек, изготовленных по технологии активной матрицы с тонкопленочным транзистором, управляющим каждой ячейкой.
- дисплей:** ЭЛТ, ЖК-дисплей или другое устройство отображения информации для просмотра результатов работы компьютера.
- дополнительный цифровой сегмент клавиатуры:** особенность, позволяющая использовать определенные клавиши для цифрового ввода или управления курсором и смещением строки.
- драйвер устройства:** программа, управляющая обменом данными между определенным периферийным устройством и компьютером. Файл CONFIG.SYS содержит ссылки на драйвера устройств, загружаемые операционной системой MS-DOS при включении питания компьютера.
- драйвер:** программа, обычно являющаяся частью операционной системы и управляющая работой определенного компонента аппаратуры (как правило, это периферийное устройство, такое как принтер или мышь).

Е

- емкость:** количество данных, которое можно сохранить на магнитном (или другом) устройстве хранения данных, таком как флоппи- или жесткий диск. Обычно выражается в килобайтах (Кб) или мегабайтах (Мб). 1 Кб = 1024 байт, 1 Мб = 1024 Кб.

Ж

- жесткий диск:** несъемный диск. Обычно упоминается как «диск С». Такой диск устанавливается на заводе-изготовителе и может быть демонтирован для обслуживания только квалифицированным инженером. Также известен как стационарный диск.
- жидкокристаллический дисплей (ЖКД):** жидкокристаллический слой, помещенный между двумя стеклянными пластинами, покрытыми прозрачным токопроводящим материалом. Обзорная сторона покрытия поделена на символоформирующие сегменты вплоть до краев стекла. Поддача напряжения между стеклянными пластинами изменяет прозрачность жидкого кристалла.

З

загрузка: сокращение от «начальная загрузка». выполняющая запуск или перезапуск компьютера Программа считывает команды с устройства хранения в память компьютера.

запрос: сообщение компьютера, указывающее на его готовность принимать данные со стороны пользователя либо на необходимость таковых.

защита от записи: метод защиты флоппи-диска от случайного удаления информации.

И

интерфейс SCSI: SCSI является интерфейсом промышленного стандарта для подключения различных периферийных устройств.

К

К: сокращение от греческого слова «кило», означающего «тысяча»; часто используется как эквивалент числу 1024 (2 в степени 10). См. также «байт» и «килобайт».

клавиши управления: клавиши или последовательность клавиш, нажатие которых позволяет активизировать определенную функцию программы.

компоненты: элементы или части системы.

контроллер: встроенное аппаратное и программное обеспечение, управляющее работой определенного внутреннего или периферийного устройства (к примеру, контроллер клавиатуры).

конфигурация: определенные комплектующие системы (такие как терминал, принтер и дисковые накопители) и установки, определяющие работу этой системы. Для управления системной конфигурацией используется утилита HW Setup.

курсор: небольшой мигающий прямоугольник или линия, показывающая текущую позицию на экране.

кэш-память: высокоскоростная память, в которой сохраняются данные для ускорения работы процессора и передачи данных. Когда процессор считывает данные из основной памяти, он сохраняет копию этих данных в кэш-памяти. Когда процессору в следующий раз требуются те же самые данные, он ищет их сначала в кэш-памяти, а не в основной памяти, что экономит время. Компьютер имеет два уровня кэш-памяти. Первый уровень непосредственно встроен в процессор, в то время как второй уровень находится во внешней памяти.

М

мегабайт (МБ): единица представления данных, равная 1024 килобайтам. *См. также* «килобайт».

микросхема: небольшой полупроводниковый прибор, содержащий логические схемы и вспомогательные электрические цепи для обработки данных, работы с памятью, операций ввода-вывода и управления другими микросхемами.

модем: производное от «модулятор/демодулятор» - устройство, преобразующее (модулирующее) цифровые данные для передачи по телефонным линиям, а затем преобразующее (демодулирующее) полученные модулированные данные обратно в цифровой формат.

монитор: устройство, использующее столбцы и колонки точек для представления буквенно-цифровых символов и графических изображений. *См. также* «ЭЛТ».

О

оперативная память (ОЗУ): высокоскоростная энергозависимая память компьютера для записи и считывания данных.

операционная система (ОС): совокупность программ, управляющая базовым функционированием компьютера. Функции ОС включают интерпретацию программ, создание файлов данных и управление передачей и приемом (вводом-выводом) данных из памяти и периферийных устройств.

П

папка: пиктограмма в Windows, используемая для хранения документов или других папок.

перезагрузка: перезапуск компьютера без выключения его питания (также называется «горячей» загрузкой). *См. также* «загрузка».

перемычка: небольшой зажим или проводник, позволяющий аппаратно изменять установки оборудования замыканием двух точек цепи.

периферийное устройство: устройство ввода-вывода, внешнее по отношению к процессору или памяти, такое как принтер или мышь.

ПЗУ: память только для чтения. Энергонезависимая микросхема памяти, содержащая информацию по управлению базовыми функциями компьютера. Информацию, хранимую в ПЗУ, изменить нельзя.

пиксель: элемент изображения. Самая малая точка, которую способен воспроизвести экран или принтер. Также иногда называется точкой.

порт: электрический канал связи, через который компьютер осуществляет обмен данными с другими компьютерами или устройствами.

привод жесткого диска (HDD): электромеханическое устройство для записи данных на жесткий диск и их считывание. *См. также* «жесткий диск».

приложение: набор программ, которые вместе выполняют определенную задачу, например, бухгалтер, финансовое планирование, электронные таблицы, обработка текста, игры и т.п.

программируемая клавиша: сочетание клавиш, имитирующее нажатие клавиш на IBM-совместимой клавиатуре, изменяющее параметры конфигурации, останавливающее выполнение программы или делающее доступным дополнительный цифровой сегмент клавиатуры.

Р

режим: способ работы (например, загрузочный режим, ждущий или спящий режим).

С

светодиодный индикатор: полупроводниковое устройство, излучающее свет при воздействии электрического тока.

сенсорный / двухрежимный планшет: координатно-указательное устройство, встроенное в упор для запястий под клавиатурой компьютера TOSHIBA.

символ: буква, число, знак препинания и любой другой символ, используемый компьютером. Также может быть взаимозаменяем с термином «байт».

системный диск: диск, отформатированный соответствующим образом операционной системой. В случае MS-DOS операционная система содержится в двух скрытых файлах и файле COMMAND.COM. С помощью системного диска можно загрузить компьютер. Также известен как диск загрузки операционной системы.

совместимость: 1) способность одного компьютера принимать и обрабатывать данные таким же образом, как и другой компьютер, без модифицирования данных или среды их переноса;

2) способность одного устройства связываться с другой системой или компонентом или подключаться к ним.

стоп-бит: один или более бит в байте, следующем за переданным символом или групповыми кодами в асинхронной последовательной передаче данных.

Т

терминал: комплект из клавиатуры (типа клавиатуры пишущей машинки) и ЭЛТ-дисплея, подключенных к компьютеру для ввода-вывода данных.

технология plug and play: позволяет ОС Windows автоматически определять факт подключения внешнего устройства и вносить необходимые для работы этого устройства изменения в компьютер.

У

универсальная последовательная шина (USB): последовательный интерфейс для связи нескольких устройств, подключенных одно за другим к одному компьютерному порту.

(установка) по умолчанию: значение параметра, автоматически выбираемое системой при отсутствии соответствующих инструкций со стороны пользователя или программы. Также называется предустановленным значением.

Ф

флоппи-диск: сменный диск для хранения данных, записываемых магнитной головкой.

флоппи-дискковод (FDD): электромеханическое устройство, производящее запись и считывание флоппи-дисков.

форматирование: процесс разметки диска перед первым использованием. Форматирование приводит структуру диска к виду, необходимому операционной системе для записи файлов.

функциональные клавиши: клавиши **F1**, **F12**, дающие компьютеру команду на выполнение определенного действия.

Ч

четность: 1) отношение между двумя значениями (целочисленными), когда оба значения четны или нечетны; 0 или 1; включены или выключены.

2) при связи, устанавливаемой в последовательном режиме, бит обнаружения ошибки добавляется в группу данных, делая сумму битов либо четной, либо нечетной. Для четности могут быть установлены следующие значения: «чет», «нечет» или «отсутствует».

Ш

шина: интерфейс передачи сигналов, данных или электрического питания.

Э

ЭЛТ: электронно-лучевая трубка. Вакуумная трубка, в которой лучи проецируются на флуоресцентный экран, порождая на нем светящиеся точки. Примером ЭЛТ является кинескоп телевизора.