



РУКОВОДСТВО ПО ЭКСПЛУАТАЦИИ

NOVEX

Жидкокристаллический телевизор

NL-1593



- ▶ Яркость: 250 кд/м²
- ▶ Контрастность: 450:1
- ▶ Разрешение: 1024 x 768
- ▶ Углы обзора:
горизонтальный — 120°
вертикальный — 110°
- ▶ Видеовходы:
S-Video, композитный (CVBS), компонентный (YPbPr),
PC (VGA/SVGA/XGA/WXGA)
- ▶ Аудиовходы: аналоговый (стерео), PC-аудио
- ▶ Меню на русском языке
- ▶ 235 программ
- ▶ Стереозвук по AV
- ▶ Таймеры включения/выключения/автоотключения
- ▶ Возможность установки ТВ на вертикальную поверхность
с помощью кронштейна VESA

Производитель: Guandong Changhong Electronics Co., LTD.
Адрес: 1, North Xingye Rd., Nantou, Guangdong, China

Поставщик: Novex Industries Limited
Адрес: Room 813, 8/F, Hollywood Plaza, 610 Nathan Road, Hong Kong

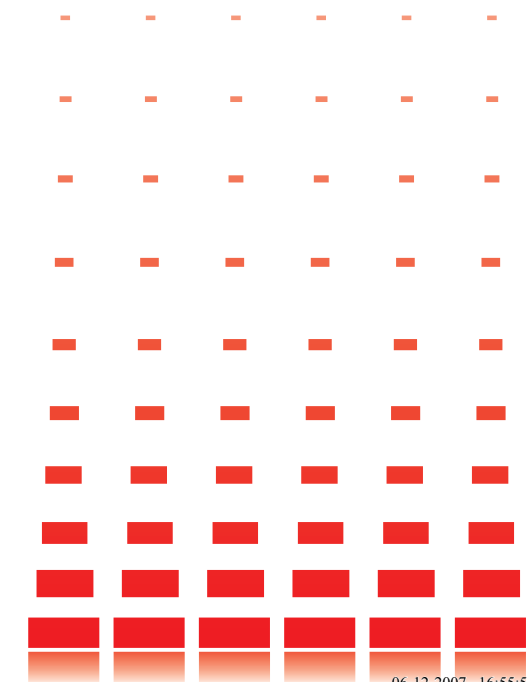

Благодарим Вас за приобретение ЖК-телевизора Novex NL-1593 и надеемся, что он прослужит Вам многие годы!

Содержание

Общие рекомендации	1
Меры предосторожности	2
Общие сведения	2
Введение. Назначение кнопок и разъемов	3
Пульт дистанционного управления	5
Установка и подключение телевизора	7
Функции управления телевизором	9
Настройка телевизора с помощью меню	10
Возможные проблемы и методы их устранения	18
Основные технические характеристики	19

Комплект поставки

1. Телевизор 1 шт.
2. Сетевой адаптер питания 1 шт
3. Пульт дистанционного управления 1 шт.
4. Батарейка типа AAA (1,5 В) 2 шт.
5. Гарантийный талон 1 шт.
6. Руководство по эксплуатации 1 шт.

ВНИМАНИЕ

Телевизор — сложное электротехническое устройство. Перед его включением внимательно изучите настоящее руководство по эксплуатации. Изучите функции управления и надписи на задней стенке телевизора. Соблюдайте правила безопасности при эксплуатации данного изделия.

- При покупке телевизора проверьте его работоспособность и комплектность. Проверьте соответствие номера аппарата с номером, указанным в гарантийном талоне.
- Убедитесь в наличии даты продажи, штампа торгующей организации и разборчивой подписи (или штампа) продавца в гарантийном талоне. Помните, что при утере гарантийного талона Вы лишаетесь права на гарантийный ремонт. Отрывные талоны на гарантийный ремонт вырезаются специалистами ремонтного предприятия только после выполнения работы. За каждый ремонт вырезается только один талон.
- После хранения телевизора в холодном помещении или после перевозки его в зимних условиях перед включением в сеть нужно дать телевизору прогреться при комнатной температуре в течение 2-3 часов в распакованном виде.
- Рекомендуем, чтобы операции по установке и настройке телевизора производили только специалистами сервисной службы, обслуживающей Ваш район.
- Телевизор рассчитан на подключение к сети переменного тока частотой 50/60 Гц и напряжением 220 В. Телевизор должен эксплуатироваться в помещениях при температуре окружающего воздуха от +10°C до +40°C, относительной влажности воздуха не более 80 % (при 25°C) и атмосферном давлении от 650 до 800 мм рт. ст.
- Перед проведением каких-либо операций по уходу за телевизором следует отключить его от электрической сети.
- Экран телевизора необходимо очищать мягкой тканью, смоченной жидкостью для чистки окон. Никогда не используйте абразивные чистящие вещества.
- Для чистки передней панели и корпуса телевизора используйте мягкую ткань, смоченную в слабом моющем растворе, не содержащем такие растворители, как ацетон, уайт-спирит, спиртосодержащие вещества и т.п.
- Регулярно очищайте от пыли вентиляционные отверстия на задней стенке телевизора.
- Жидкокристаллическая панель имеет более 800 тысяч пикселей. Все панели проходят многоуровневый контроль на всех этапах производства на заводе-изготовителе. Панель с несколькими дефектными пикселями (менее 7) не считается дефектной. Небольшое количество дефектных пикселей не влияет на характеристики экрана. Дефектами пикселей на экране панели считаются яркие и (или) темные точки, постоянно присутствующие на экране в одном и том же месте.

- Не устанавливайте телевизор вблизи легковоспламеняющихся предметов, приборов отопления, а также в местах, где охлаждение аппарата может ухудшиться.
- Не закрывайте вентиляционные отверстия на задней стенке телевизора посторонними предметами.
- При установке телевизора между телевизором и другими поверхностями должен быть зазор не менее 10 см, так как вокруг телевизора необходимо свободное пространство для циркуляции охлаждающего воздуха.
- Не устанавливайте телевизор на неровные и неустойчивые поверхности.
- Не ставьте какие-либо предметы непосредственно на верхнюю часть телевизора.
- Избегайте попадания посторонних предметов и влаги внутрь корпуса телевизора и адаптера сетевого питания. В случае попадания посторонних предметов, а также влаги в корпус, немедленно отключите вилку сетевого шнура от розетки электросети и обратитесь в сервисную службу.
- Не включайте адаптер питания телевизора в электросеть, напряжение которой выходит за пределы, указанные в технических характеристиках.
- Не подключайте адаптер питания телевизора через стабилизаторы напряжения, так как адаптер оборудован встроенным стабилизатором и данное подключение может вывести его из строя.
- Не подключайте адаптер питания телевизора к источнику постоянного тока.
- Не оставляйте работающий телевизор без присмотра, особенно при включенном на экране ярком неподвижном изображении (некоторые эмблемы сети/программ, телефонные номера, телетекст, игровые заставки и т.д.) более 10 минут. Это может привести к постоянному остаточному отображению их на экране. Гарантия на данный дефект не распространяется.
- Не допускайте самостоятельного включения и выключения телевизора малолетними детьми.
- В случае возникновения неисправностей в работе телевизора, а также при появлении характерного запаха или задымления, отключите аппарат от электросети и обратитесь в сервисную службу. Не производите самостоятельно повторное включение.
- Предохраняйте телевизор от чрезмерных вибраций и падений, это может повредить корпус и электронные компоненты, сократив тем самым срок службы аппарата.
- Перед включением телевизора в сеть убедитесь, что сетевой шнур и электрическая розетка не имеют повреждений и могут обеспечить надежный контакт.
- Для предотвращения повреждения сетевого шнура не помещайте тяжелые предметы на сетевой шнур,

- не располагайте сетевой шнур около нагревательных приборов.
- При отключении сетевого шнура от сети тяните за вилку, а не за шнур.
- Вынимайте вилку шнура питания из розетки при выключении телевизора на длительное время.
- При использовании индивидуальной наружной антенны примите меры по защите телевизора от удара молнии.
- По истечении гарантийного срока необходимо ежегодно приглашать специалиста сервисной службы для проведения профилактических работ по тестированию телевизора и очистки его внутренних поверхностей от пыли.
- В случае возникновения неисправности не пытайтесь самостоятельно отремонтировать телевизор. Не доверяйте ремонт случайным лицам. Все ремонтные работы должны выполнять только специалисты сервисной службы.

ПРЕДУПРЕЖДЕНИЕ

Несоблюдение требований эксплуатации и хранения может привести к преждевременному выходу телевизора из строя или к поражению электрическим током!

Общие сведения

ЖК-телевизоры Novex модели NL-1593 изготовлены согласно техническим условиям ТУ 6581-002-51794237-2006 и соответствуют требованиям ГОСТ Р МЭК 60065 по безопасности, ГОСТ 22505, ГОСТ Р 51515 по электромагнитной совместимости, что подтверждено сертификатом соответствия.

Гарантийные обязательства

Изготовитель производит бесплатное сервисное обслуживание в течение 12 месяцев с момента продажи изделия потребителю через розничную торговую сеть. Бесплатное сервисное обслуживание включает в себя выполнение ремонтных работ и замену дефектных деталей в Авторизованном Сервисном Центре. Срок гарантии составляет 12 месяцев с момента продажи изделия потребителю.

При использовании телевизора в личных бытовых целях и соблюдении мер безопасности, изложенных в настоящем руководстве по эксплуатации, срок службы телевизора составляет 5 лет от даты выпуска. В течение этого срока эксплуатация телевизора не представляет опасности для жизни, здоровья и имущества владельца, а также для окружающей среды. Возможность дальнейшей безопасной эксплуатации телевизора определяется сотрудниками ближайшей сервисной службы по обращению владельца.



1. TV/AV — переключение режима работы телевизора: TV, AV, S-Video, YPbPr, PC;

2. MENU — вход в меню настроек телевизора;

3, 4. CH+/CH- — переключение каналов;

5, 6. VOL+/VOL- — регулировка громкости;

7. ϕ — перевод телевизора в рабочий или дежурный режим (то же, что на пульте дистанционного управления);

8. Инфракрасный приемник системы дистанционного управления;

9. Индикатор питания.

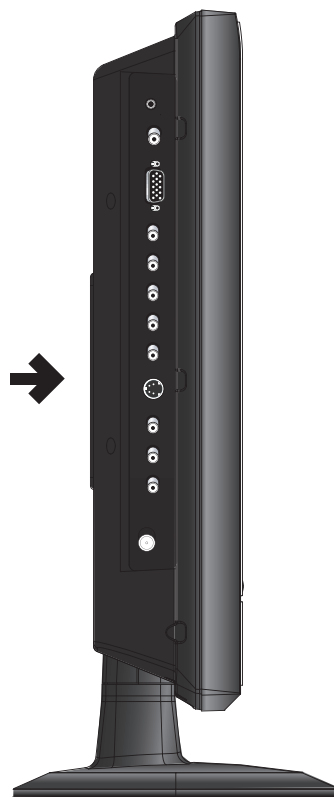
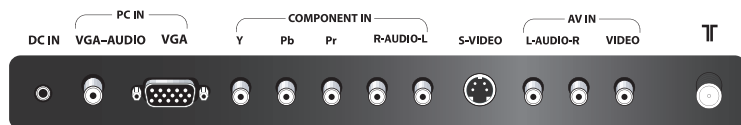

DC IN — разъем для подключения сетевого адаптера

PC IN:

- **VGA** — видеовход для подключения ПК;
- **VGA-Audio** — разъем для аудиосигнала ПК.

Component IN:

- **Audio R/L** — входы для аудиосигнала внешнего устройства;
- **Pr, Pb, Y** — разъемы компонентного видеовхода.

S-Video — видеовход S-Video;

AV IN:

- **Video** — композитный видеовход (CVBS);
- **Audio R/L** — входы для аудиосигнала внешнего устройства;

Т — разъем для подключения антенны.

Пульт дистанционного управления. Назначение кнопок

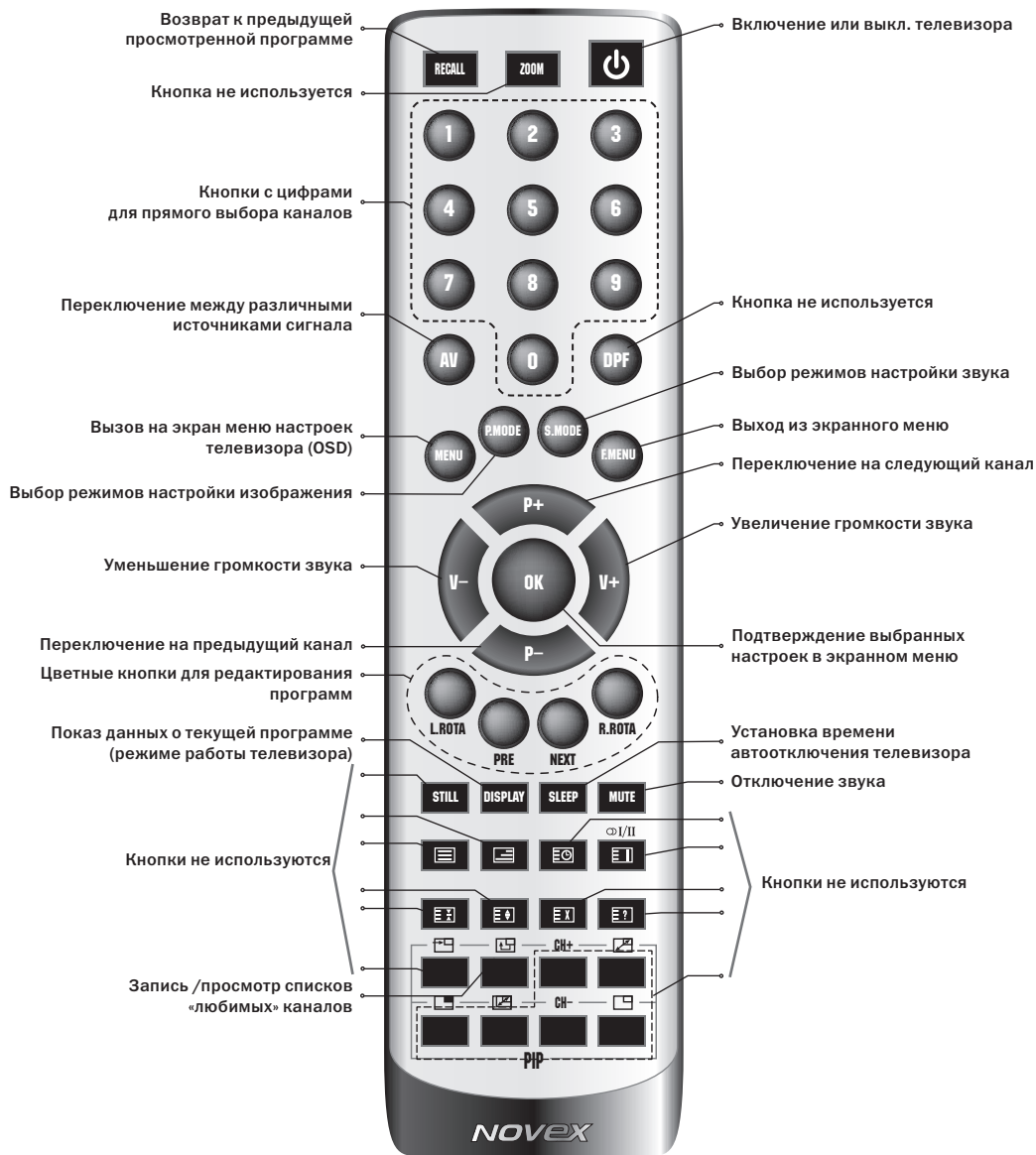

ПРИМЕЧАНИЕ

В зависимости от варианта исполнения расположение некоторых кнопок на ПДУ Вашего телевизора может несколько отличаться от приведенного на данном рисунке.

Использование пульта дистанционного управления

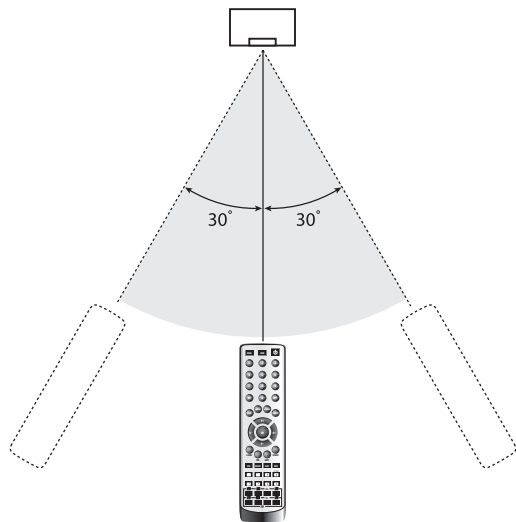

При работе направляйте пульт непосредственно на инфракрасный сенсор.

При выборе операций, нажимая на кнопки пульта, делайте интервал не менее 1 секунды.

Старайтесь не ронять пульт дистанционного управления и оберегайте его от воздействия влаги. Избегайте попадания прямых солнечных лучей на инфракрасный приемник на передней панели.

Своевременно заменяйте элементы питания в пульте дистанционного управления. Нежелательно использование аккумуляторов в качестве элементов питания. Не используйте одновременно новую и старую батарейки. Если пульт дистанционного управления не используется долгое время, или на поверхности элементов питания появились раковины, белый налет, извлеките батарейки, чтобы избежать утечки жидкости и повреждения пульта.

Установка элементов питания

Откройте крышку на задней поверхности пульта дистанционного управления.

1

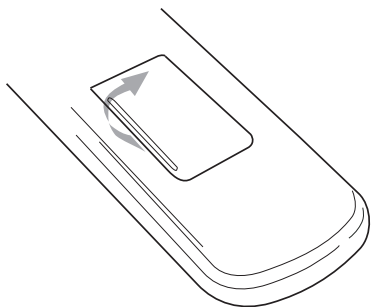

2

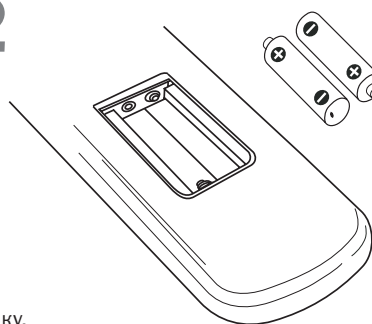

Закройте крышку.

3

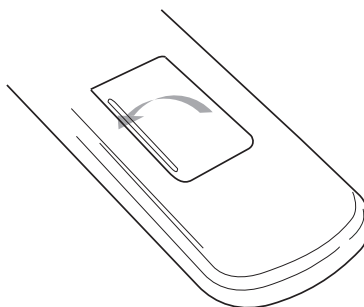

Установка и подключение телевизора

При выборе места для установки телевизора в помещении следует иметь в виду, что расстояние наилучшего восприятия составляет 3-4 метра от экрана.

Центр изображения должен находиться на высоте 0,7-1,2 м. от уровня пола. Установите телевизор таким образом, чтобы избежать попадания прямых солнечных лучей на экран, так как посторонний свет ухудшает восприятие изображения и вызывает необходимость установки большей контрастности и яркости свечения экрана.

Подключение к коллективной антенне

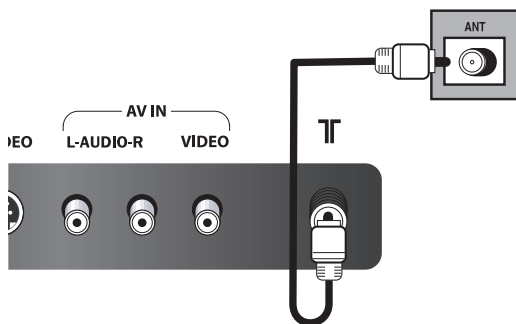

Подключение к индивидуальной антенне

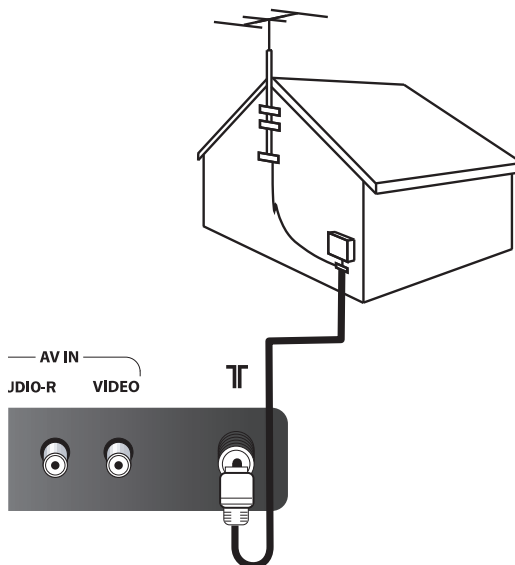

Подключение через компонентный видеовход и аудиовходы R/L (Component IN)

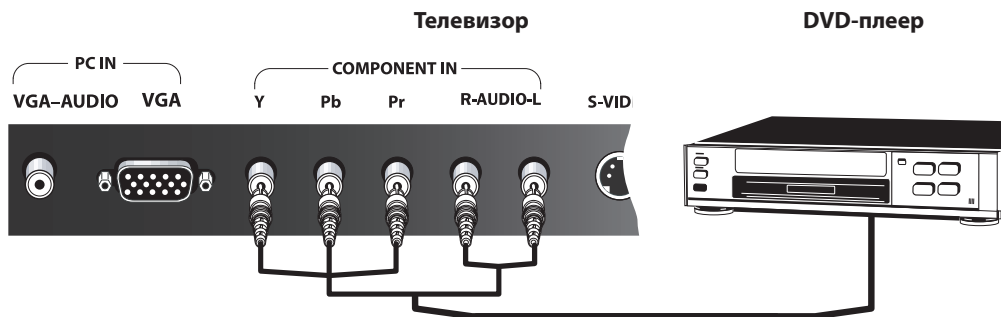

Для подключения VCR, цифрового и кабельного ТВ (через ресивер), компьютера, DVD-плеера через компонентный видеовход и аудиовходы R/L, находящиеся на задней панели ТВ, подключите соединительные кабели, как показано на рисунке, нажмите кнопку TV/AV на ПДУ или на передней панели телевизора и установите источник сигнала YPbPr.

ПРИМЕЧАНИЕ

Компонентный (YPbPr) видеовыход обеспечивает наиболее высокое качество изображения, поэтому он рекомендуется для подключения внешних устройств, оснащенных таким видеовыходом (например, DVD-плееров). Поскольку все три разъема компонентного видеовхода идентичны по конструкции, при подключении по этому входу обращайте внимание на цветовую маркировку разъемов.

Установка и подключение телевизора

Подключение через разъемы VIDEO и аудиовходы R/L (AV IN) на задней панели ТВ

Для подключения видеокамеры, цифрового и кабельного ТВ (через ресивер), компьютера, DVD-плеера через композитный видеовход и аудиовходы R/L,

находящиеся на задней панели ТВ, подключите соединительные кабели, как показано на рисунке, нажмите кнопку TV/AV на ПДУ или на передней панели телевизора и установите источник сигнала AV.

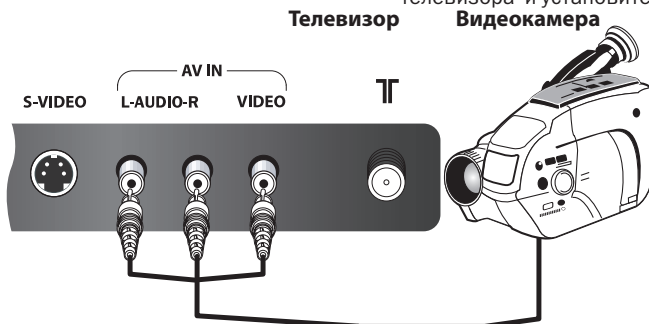

Подключение через S-VIDEO и аудиовходы R/L (AV IN) на задней панели ТВ

Для подключения видеокамеры, цифрового и кабельного ТВ (через ресивер), компьютера, DVD-плеера через S-video видеовход и аудиовходы R/L, находящиеся на задней панели ТВ, подключите со-

единительные кабели, как показано на рисунке, нажмите кнопку TV/AV на ПДУ или на передней панели телевизора и установите источник сигнала S-Video.

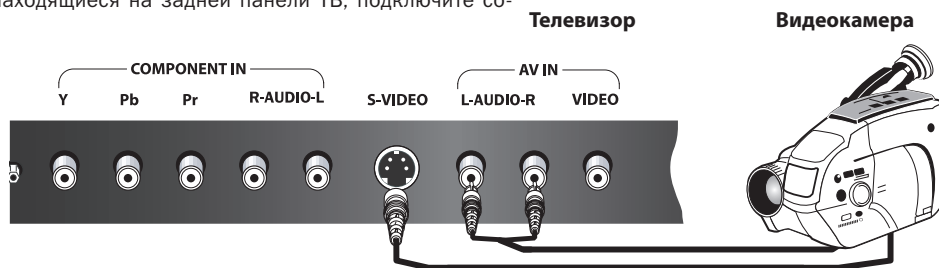

Подключение компьютера через разъем VGA и аудиовход AUDIO (PC IN)

Для подключения компьютера, через разъем VGA и аудиовход AUDIO, находящиеся на задней панели ТВ, подключите соединительные кабели, как показа-

но на рисунке, нажмите кнопку TV/AV на ПДУ или на передней панели телевизора и установите источник сигнала PC.

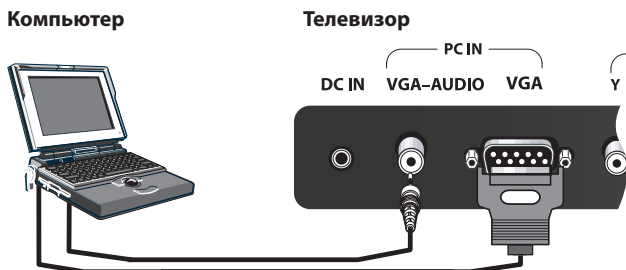

ВНИМАНИЕ

Все соединения должны производиться только при полностью отключенных телевизоре и подключаемых внешних устройствах.

Включение телевизора

1. Подключите шнур адаптера питания к соответствующему гнезду на задней панели телевизора, а затем вставьте вилку шнура питания в розетку электросети. Телевизор перейдет в тот режим работы (дежурный или рабочий), в котором он находился до отключения питания.

2. Для перевода телевизора из дежурного режима в рабочий нажмите кнопки **CH+/CH-** или **⏻** на панели управления телевизором или любую из нижеследующих на ПДУ: **P+/P-** или **⏻**. Индикатор на передней панели сменит цвет с красного на зеленый, и на экране в правом верхнем углу появится информация о текущем режиме.

Перевод в режим ожидания





Для перевода телевизора в режим ожидания нажмите кнопку **⏻** на ПДУ или на панели управления

телевизора. Цвет индикатора сменится с зеленого на красный.

ПРИМЕЧАНИЕ

- 1. В телевизоре имеется функция автоматического перехода в дежурный режим при отсутствии телевизионного сигнала на входе телевизора более 5 минут.*
- 2. При перебоях в электроснабжении вынимайте вилку шнура питания из розетки!*

Многие функциональные установки и регулировки телевизора начинаются с настройки системы при помощи экранного меню. Меню настроек разбито на пять «страниц» или «окон»:

Меню настроек разбито на пять «страниц» или «окон»:
 **ИЗОБРАЖЕНИЕ**,  **ЗВУК**,  **НАСТРОЙКА**,
 **ТАЙМЕР**,  **ФУНКЦИЯ**.

Использование ПДУ для работы с меню

1. Для вызова меню на экран нажмите кнопку **MENU** на ПДУ или на передней панели телевизора.
2. Для выбора нужной страницы меню используйте кнопки **V+/V-** на ПДУ или **VOL+ / VOL-** на панели управления телевизора.
3. Для входа на нужную страницу — кнопка **P-** на ПДУ или **CH-** на панели управления телевизора.
4. Для выбора нужных опций на странице используйте кнопки **P+/P-** на ПДУ или **CH+/CH-** на панели управления телевизора.
5. Регулировки или переключение значений параметров осуществляйте с помощью кнопок **V+/V-** на ПДУ или **VOL+/VOL-** на панели управления телевизора.
6. Вход в подменю осуществляется с помощью кнопок **V+/V-** или **VOL+/VOL-** на панели управления телевизора.
7. Выход из подменю осуществляется с помощью кнопки **MENU**.
8. Для выхода из меню в режим нормального просмотра используйте кнопку **EXIT** на ПДУ.

ПРИМЕЧАНИЕ

1. Содержимое меню незначительно изменяется в зависимости от режима работы: просмотра телепередач через встроенный тюнер (TV) или режима аудио-видео AV (S-Video, YPbPr, PC).
2. Для выбора нужных опций при работе с меню Вы также можете воспользоваться подсказками, которые располагаются внизу экранного меню.

1 Меню ИЗОБРАЖЕНИЕ

В меню **ИЗОБРАЖЕНИЕ** («окно» — ) Вы можете настроить следующие параметры: **КОНТРАСТНОСТЬ**, **ЯРКОСТЬ**, **НАСЫЩЕННОСТЬ**, **РЕЗКОСТЬ** для режима настройки изображения Пользователь, а также температуру цвета, режим и дополнительные параметры изображения.

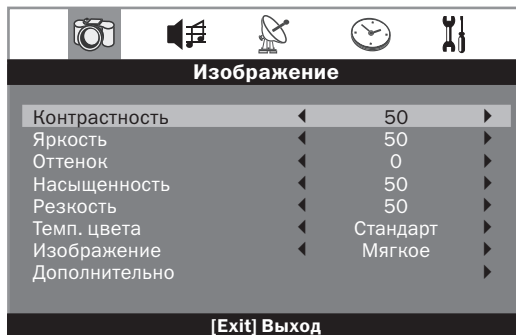

С помощью кнопок **P+/P-** на ПДУ или **CH+/CH-** на панели управления телевизора выберите необходимый параметр из списка данного меню и отрегулируйте его кнопками **V+/V-** на ПДУ или **VOL+ / VOL-** на панели управления телевизора.

КОНТРАСТНОСТЬ — регулировка контрастности изображения.

ЯРКОСТЬ — регулировка яркости изображения.

ОТТЕНОК — регулировка оттенка изображения (доступна только при приеме сигнала в системе NTSC)

НАСЫЩЕННОСТЬ — регулировка насыщенности цвета изображения.

РЕЗКОСТЬ — настройка четкости изображения.

ТЕМП. ЦВЕТА — выбор одной из трех установок температуры цвета: **Стандарт** (изображение без цветовых оттенков), **Высокая** (изображение с красноватым оттенком), **Низкая** (изображение с синеватым оттенком).

ИЗОБРАЖЕНИЕ — выбор одной из четырех настроек изображения: **Мягкое**, **Яркое**, **Стандарт**, **Пользователь**. Режимы **Мягкое**, **Яркое**, **Стандарт** являются предустановленными, и их параметры не могут быть изменены.

Функции настройки телевизора с помощью меню

ДОПОЛНИТЕЛЬНО — настройка дополнительных параметров изображения:

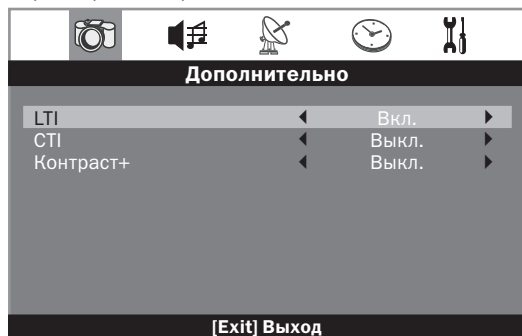

LTI — включение /выключение функции цифровой коррекции яркости изображения.

СТИ — включение /выключение функции цифровой коррекции цветопередачи для повышения четкости переходов между различными цветами.

КОНТРАСТ+ — улучшение контрастности при недостаточных условиях приема, позволяющее получать более глубокие тона в темных кадрах и по-настоящему яркие белые тона в светлых кадрах видеосигнала.

Нажмите кнопку **MENU** для перехода к предыдущему меню.

А МЕНЮ ИЗОБРАЖЕНИЕ В РЕЖИМЕ РС

Данная страница меню отображается только при работе телевизора в режиме монитора ПК.

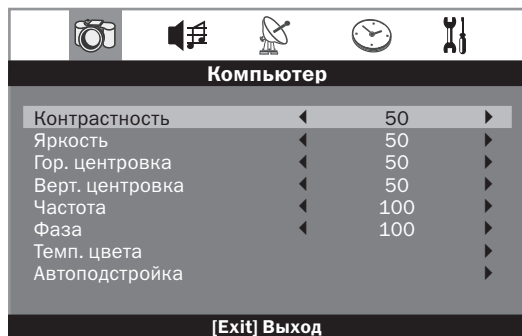

Войдите в меню **КОМПЬЮТЕР** и при помощи кнопок **V+/V-**, **P+/P-** на ПДУ или **VOL+/VOL-**, **CH+/CH-** на панели управления настройте следующие параметры:

КОНТРАСТНОСТЬ — регулировка контрастности изображения в режиме РС.

ЯРКОСТЬ — регулировка яркости изображения в режиме РС.

ГОР. ЦЕНТРОВКА — смещение изображения по горизонтали в режиме РС.

ВЕРТ. ЦЕНТРОВКА — смещение изображения по вертикали в режиме РС.

ЧАСТОТА — настройка частоты в режиме РС.

ФАЗА — настройка фазы в режиме РС.

ТЕМПЕРАТУРА ЦВЕТА — выбор одной из трех установок температуры цвета: **Стандарт** (изображение без цветовых оттенков), **Высокая** (изображение с красноватым оттенком), **Низкая** (изображение с синеватым оттенком), **SRGB** (стандарт воспроизведения изображения, разработанный HP и Microsoft) и **Пользователь**.



Установки **Стандарт**, **Низкая**, **Высокая** и **SRGB** являются предустановленными, и их параметры не могут быть изменены. Если Вас не устраивает ни один из предустановленных колоритов, выбрав режим **Пользователь** в подменю **Темп. цвета**, Вы можете отрегулировать параметры цвета (красный/зеленый/синий) вручную с помощью кнопок **P+/P-**, **V+/V-** на ПДУ или **CH+/CH-**, **VOL+/VOL-** на панели управления телевизора.

АВТОПОДСТРОЙКА — автонастройка частоты, фазы, горизонтальной и вертикальной центровки изображения.

2 Меню ЗВУК

После входа в меню **ЗВУК** («окно» — ) Вы можете настроить следующие параметры: **НИЗКИЕ ЧАСТОТЫ**, **ВЫСОКИЕ ЧАСТОТЫ**, **БАЛАНС**, **РЕЖИМ ЗВУКА**, **АРУ ЗВУКА**, **ОБЪЕМНЫЙ ЗВУК**.

С помощью кнопок **P+/P-** на ПДУ или **CH+/CH-** на панели управления телевизора выберите необходимую функцию и кнопками **V+/V-** на ПДУ или **VOL+/VOL-** на панели управления телевизора установите желаемое значение:

Функции настройки телевизора с помощью меню

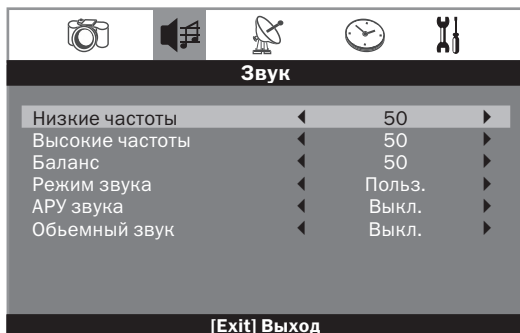

НИЗКИЕ ЧАСТОТЫ — регулировка уровня низких частот

ВЫСОКИЕ ЧАСТОТЫ — регулировка уровня высоких звуковых частот

БАЛАНС — регулировка соотношения уровня громкости левого и правого аудиоканалов

РЕЖИМ ЗВУКА — выбор одного из четырех режимов настройки звука: Музыка, Новости, Театр и Пользователь.

Режимы Новости, Театр, Музыка являются предустановленными, и их параметры не могут быть изменены.

АРУ ЗВУКА — включение/ выключение системы автоматической регулировки усиления звука, позволяющей сохранить одинаковый уровень громкости при переключении телеканалов и во время показа рекламных блоков.

ОБЪЕМНЫЙ ЗВУК — включение или отключение режима виртуального объемного звука (SURROUND).

3 Меню НАСТРОЙКА в режиме TV

В режиме TV с помощью кнопок **V+/V-** на ПДУ или **VOL+/VOL-** на панели управления телевизора выберите «окно» . Нажмите кнопку **P-** для входа в меню **НАСТРОЙКА**.

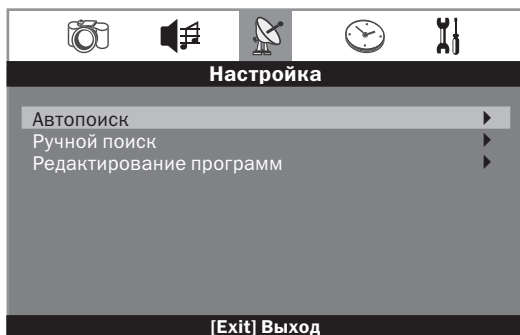

Данное меню используется для настройки телевизора на телевизионные вещательные станции. Телевизор можно настроить двумя способами: вручную (Вы сами контролируете процесс настройки) и автоматически (настройка телевизора на телевизионные каналы осуществляется через параметр **АВТОПОИСК**). При этом все найденные каналы, начиная с номера 0 и по 235-й, определяются и сохраняются в памяти системы автоматически.

А АВТОПОИСК

После входа в меню **Настройка** кнопками **P+/P-** на ПДУ или **CH+/CH-** на панели управления телевизора выделите параметр **Автопоиск** и активируйте его, нажав кнопку **V+/V-** на ПДУ или **VOL+/VOL-** на панели управления телевизора.

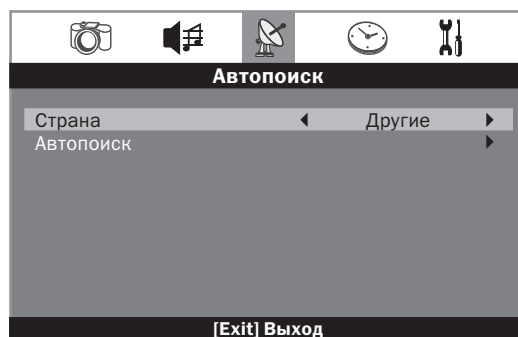

В появившемся окне **Автопоиск** в строке **Страна** выберите страну для автоматического определения действующих систем цвета и звука, а также установите язык меню по умолчанию и частот настройки ТВ-каналов. Затем перейдите в строку **Автопоиск** и кнопками **V+/V-** на ПДУ или **VOL+/VOL-** на панели управления телевизора активируйте данную функцию.

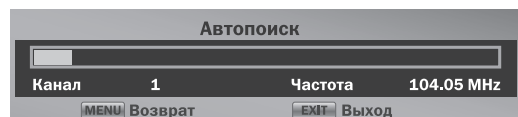

По окончании автопоиска происходит возврат к первой найденной ТВ-программе. Прервать автопоиск можно кнопкой **EXIT** или **MENU** на ПДУ.

ПРИМЕЧАНИЕ

Если в процессе автоматической настройки канала сохранились не в привычном для Вас порядке, посмотрите в разделе РЕДАКТИРОВАНИЕ ПРОГРАММ, как этот порядок изменить.

Б Ручная НАСТРОЙКА

После входа в меню **Настройка** кнопками **P+/P-** на ПДУ или **CH+/CH-** на панели управления телевизора выделите параметр **Ручной поиск** и активируйте его, нажав кнопку **V+/V-** на ПДУ или **VOL+/VOL-** на панели управления.

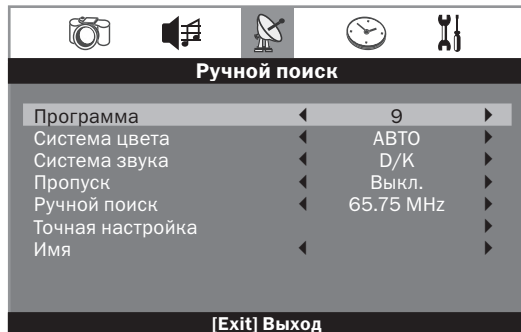

1. При помощи кнопок **P+/P-** на ПДУ или **CH+/CH-** на панели управления телевизора выделите параметр **Программа** и кнопками **V+/V-** на ПДУ или **VOL+/VOL-** на панели управления телевизора установите номер программы, на котором желаете произвести поиск телевизионной станции.

2. Кнопками **P+/P-** на ПДУ или **CH+/CH-** на панели управления телевизора выделите параметр **Система цвета** и кнопками **V+/V-** на ПДУ или **VOL+/VOL-** на панели управления телевизора установите систему приема цвета телевизионного сигнала (для России — это SECAM).

3. При помощи кнопок **P+/P-** на ПДУ или **CH+/CH-** на панели управления телевизора выделите параметр **Система звука** и кнопками **V+/V-** на ПДУ или **VOL+/VOL-** на панели управления телевизора установите систему приема звука телевизионного сигнала (для России — это DK).

4. Кнопками **P+/P-** на ПДУ или **CH+/CH-** на панели управления телевизора выделите параметр **Ручной поиск** и кнопками **V+/V-** на ПДУ или **VOL+/VOL-** на панели управления телевизора произведите поиск желаемого канала.

5. Для подстройки найденного канала можно воспользоваться функцией точной настройки. Для этого при помощи кнопок **P+/P-** на ПДУ или **CH+/CH-** на панели управления телевизора выделите параметр **Точная настройка** и кнопками **V+/V-** на ПДУ или **VOL+/VOL-** на панели управления телевизора постарайтесь добиться наилучшего качества изображения и звука.

6. Для поиска других телевизионных каналов, которые Вы хотели бы просматривать по своему телевизору, произведите действия, аналогичные действиям в пп.1-5.

В Пропуск ПРОГРАММ

После поиска ряд программ может быть занят повторяющимися каналами, либо каналами с низким качеством изображения и звука. Пропуск лишних программных позиций поможет значительно ускорить выбор каналов в процессе эксплуатации телевизора. Программа, находящаяся в режиме пропуска, не будет отображаться при переключении каналов с помощью кнопок **P+/P-** на ПДУ или **CH+/CH-** на панели управления телевизора, однако, она, по-прежнему, может быть вызвана с помощью цифровых кнопок **(0-9)** на пульте ДУ.

Для активации данной опции выберите программу, которую Вы хотите пропустить, а в меню **Настройка** — параметр **Пропуск** и установите его в положение **Вкл.** Для того чтобы отменить пропуск программ, установите параметр **Пропуск** в положение **Выкл.**

Г Название ПРОГРАММ

С помощью данной функции Вы можете присвоить названия программам, сохраненным в памяти Вашего телевизора. Кнопками **P+/P-** на ПДУ или **CH+/CH-** на панели управления выберите параметр **ИМЯ** и активируйте его, нажав кнопку **V+/V-** или **OK** на ПДУ. С помощью кнопок **P+/P-** на ПДУ или **CH+/CH-** на панели управления выберите буквы и цифры, а кнопками **V+/V-** на ПДУ или **VOL+/VOL-** на панели управления перемещайтесь по строке. Длина названия может составлять не более пяти символов для каждой программы.

Нажмите кнопку **OK** или **MENU** чтобы сохранить название программы и выйти из данного меню.

П Р И М Е Ч А Н И Е

По некоторым каналам вместе с теле-текстом передается название канала. В этом случае название канала автоматически отображается в строке названия.

Д Редактирование ПРОГРАММ

С помощью кнопок **V+/V-** на ПДУ или **VOL+/VOL-** на панели управления войдите в меню **Редактирование программ**, позволяющее изменить порядок программ, записанных в памяти телевизора.

При входе в данное меню в таблице из перечня программ выделяется номер просматриваемой программы.

Для перемещения выделения номеров программ используйте кнопки **P+/P-** на ПДУ или **CH+/CH-** на панели управления. Внизу таблицы отображаются кнопки, с помощью которых можно осуществлять редактирование программ. Цвет надписи соответствует цветным кнопкам на ПДУ: красная — **Любимые**, желтая — **Переместить**, зеленая — **Удалить**, синяя кнопка — **Пропуск**.

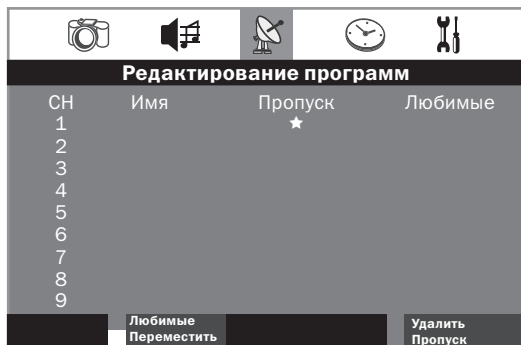

УДАЛЕНИЕ ПРОГРАММ

С помощью кнопок **P+/P-** на ПДУ или **CH+/CH-** на панели управления выберите программу, которую желаете удалить, и нажмите на **Зеленую** кнопку. Программа будет удалена. Номера всех последующих программ уменьшатся на одну единицу.

ОБМЕН ПРОГРАММ

Вы можете изменить порядок программ, записанных в памяти телевизора.

Выберите программу, которую хотите переместить, и нажмите **Желтую** кнопку на ПДУ.

С помощью кнопок **P+/P-** на ПДУ или **CH+/CH-** на панели управления выберите программу с требуемым номером для обмена и нажмите **Желтую** кнопку еще раз. Программы обменяются номерами.

ПРИМЕЧАНИЕ

Порядковый номер первой обмениваемой программы должен быть больше, чем номер второй.

ЛЮБИМЫЙ КАНАЛ

Нажимая **Красную** кнопку на позиции определенной программы, Вы можете присвоить ей статус «любимого» канала. Символ обозначения «любимого» канала - «★» в столбце **Любимые** напротив номера выбранной программы. Быстрый вызов созданного списка Любимых каналов №1 осуществляется кнопкой **FAVS** на ПДУ.

ПРОПУСК

Данная функция аналогична функции **Пропуск** из подменю **Ручная настройка**. Символ обозначения «скрытого» канала — «★» в столбце **Пропуск** напротив номера выбранной программы.

Для выхода нажмите кнопку **MENU** или **EXIT** на ПДУ.

ПРИМЕЧАНИЕ

В режиме AV в меню Настройка Вы можете установить только систему цвета обработки принимаемого видеосигнала. В режимах S-Video, PC и YPbPr меню Настройка неактивно.

4 Меню ТАЙМЕР

Это меню («окно» — 🕒) позволяет установить часы, таймер времени включения телевизора (для автоматического включения телевизора в заданное время на заданный канал) и таймер его выключения.

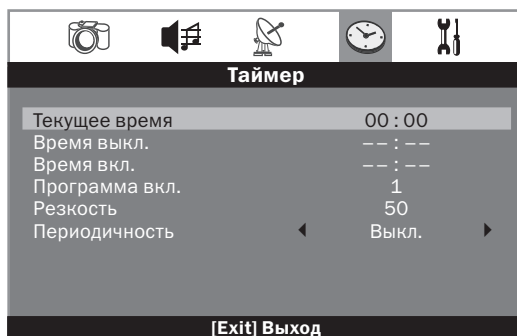

ТЕКУЩЕЕ ВРЕМЯ

Чтобы установить **Текущее время** необходимо:

- с помощью кнопок **P+/P-** на ПДУ или **CH+/CH-** на панели управления телевизора выбрать пункт **Текущее время** и активировать его с помощью кнопки **V+** на ПДУ или **VOL+** на передней панели телевизора;
- установить перед двоеточием число, равное часам текущего времени, с помощью кнопок **P+/P-** на ПДУ или **CH+/CH-** на панели управления телевизора;
- переместить курсор вправо, нажав один раз кнопку **V+** на ПДУ или **VOL+** на передней панели телевизора;

4. Установить после двоеточия число, равное минутам текущего времени, с помощью кнопок **P+/P-** на ПДУ или **CH+/CH-** на панели управления телевизора.

Установка пунктов **Время вкл.** (время автоматического включения телевизора) и **Время выкл.** (время автоматического выключения телевизора) производится аналогичным образом.

Выход из данной функции осуществляется нажатием кнопки **MENU** или автоматически через 5 секунд после последнего нажатия на любую кнопку ПДУ.

Программа включения

Устанавливается программа, на которую переключится телевизор при активации функции автоматического включения телевизора.

Кнопками **P+/P-** на ПДУ или **CH+/CH-** на панели управления телевизора активизируйте пункт Программа включения и, используя кнопки **V+/V-** на ПДУ или **VOL+ / VOL-** на панели управления, введите номер желаемой программы.

ПЕРИОДИЧНОСТЬ

Также при установке таймера времени включения/выключения настраивается функция **Периодичность**, которая устанавливает состояние автоматического включения/выключения телевизора.

Кнопками **P+/P-** на ПДУ или **CH+/CH-** на панели управления телевизора выберите функцию **Периодичность** и кнопками **V+/V-** на ПДУ или **VOL+ / VOL-** на панели управления установите желаемое значение: **Один раз**, **Каждый день** и **Выкл.** (функция отключена).

П Р И М Е Ч А Н И Е

После выключения телевизора, установки таймеров включения, выключения, часов текущего времени стираются из памяти телевизора.

6 Меню ФУНКЦИЯ

В меню Функция («окно» — ) дополнительно устанавливаются следующие функции телевизора: **Язык**, **Прозрачность меню**, **Сброс**, **Синий фон**, **Блокировка панели**.

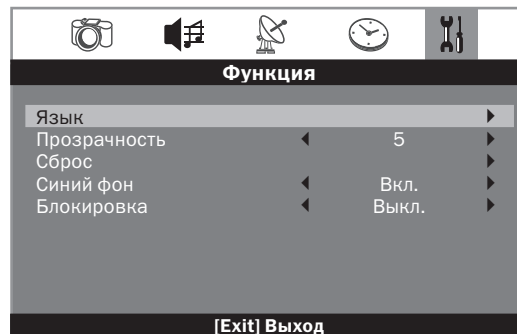

С помощью кнопок **P+/P-** на ПДУ или **CH+/CH-** на панели управления телевизора выберите необходимую функцию и кнопками **V+/V-** на ПДУ или **VOL+ / VOL-** на панели управления телевизора установите желаемое значение:

Язык — выбор языка экранного меню: Русский/English/Deutschland/.../ Polish.

Прозрачность — регулировка прозрачности фона экранного меню.

Сброс — отмена всех изменений и возврат к предустановленным на заводе настройкам.

Синий фон — установка синего фона экрана вместо «снежной картинки» при отсутствии входного сигнала с выбранного видеовхода.

Блокировка — блокировка панели управления ТВ от нежелательного включения телевизора и просмотра детьми ТВ-программ и видеофильмов. При выборе значения **Вкл.** управление телевизором кнопками на панели управления становится невозможным. При нажатии и удержании любой кнопки на панели управления более 5 сек. или выборе значения **Выкл.** с помощью ПДУ блокировка кнопок управления на передней панели ТВ отменяется.

Функции непосредственного управления

Переключение ТВ-программ

Любую из 100, сохраненных в памяти, ТВ-программ можно выбрать одним из следующих способов:

1. Однозначный номер программы выбирается нажатием на соответствующую цифровую кнопку (**0-9**) на ПДУ
2. Двухзначный номер программы выбирается последовательным вводом двух цифр номера программы с ПДУ

3. Последовательным переключением каналов «по кругу» с помощью кнопок **P+/P-** на ПДУ или **CH+/CH-** на панели управления телевизора или на передней панели телевизора.

Выбор предыдущей просмотренной программы производится кнопкой **RECALL** на ПДУ.

Регулировка громкости звука



Оперативное изменение громкости звука производится кнопками **V+/V-** на ПДУ или **VOL+/VOL-** на панели управления телевизора.

Данная операция возможна в том случае, если основное меню не отображается на экране.

Включение/выключение звука

Для временного отключения звука телевизора нажмите кнопку **MUTE** на пульте ДУ. В нижней левой части экрана появится символ . Повторное нажатие кнопки **MUTE** включает звук

на прежнюю громкость. Также звук включится в режим регулировки громкости при нажатии кнопок **V+/V-** на ПДУ или **VOL+/VOL-** на панели управления телевизора.

Выбор источников сигнала

Нажатием кнопки **AV** на ПДУ или **TV/AV** на панели управления телевизора Вы можете вызвать на экран телевизора меню **ВЫБОР ИСТОЧНИКА**. В данном меню кнопками на **P+/P-** ПДУ или **CH+/CH-** на панели управления выделите нужный вход и активируйте его, нажав кнопку **OK/V+** на ПДУ или **VOL+** на панели управления телевизора.

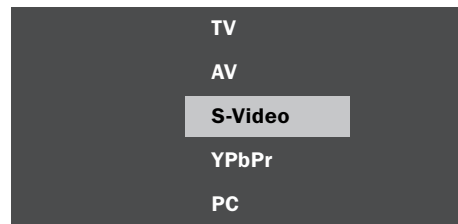

Отображение дополнительной информации

Находясь в режиме просмотра телепередач (TV), нажатием кнопки **DISPLAY** Вы можете просмотреть в правом верхнем углу экрана дополнительную информацию о номере текущей телевизионной программы:



“**XX**” — номер просматриваемой телевизионной программы. Если цвет номера программы

красный — программа находится в режиме пропуска; если впереди номера появляется символ «★» — Вы просматриваете один из «любимых каналов».

“-----” — присвоенное название ТВ-программы (не более 5 символов).

Находясь в режимах аудио-видео (AV, S-Video, PC, YPbPr), нажатием кнопки **DISPLAY** Вы можете просмотреть информацию об активном входе.

Функции непосредственного управления

Выбор режима звука

Последовательно нажимайте кнопку **S.MODE** на ПДУ, чтобы выбрать один из следующих режимов:



Выбор режима изображения

Последовательно нажимайте кнопку **P.MODE** на ПДУ, чтобы выбрать один из следующих режимов:



Отображение текущего времени

Находясь в режиме просмотра телепередач (TV), нажатием кнопки Вы можете просмотреть на экране время, установленное в пункте **Текущее время** меню **Таймер**.

Повторное нажатие кнопки отключает отображение текущего времени.

Таймер сна (sleep timer)

Данная функция устанавливает интервал времени в минутах, по истечении которого телевизор автоматически выключается. При однократном нажатии на кнопку **SLEEP** на ПДУ устанавливается интервал 15

минут, при каждом последующем нажатии добавляется по 15-30 минут, вплоть до 120. Следующее нажатие отключает таймер сна.

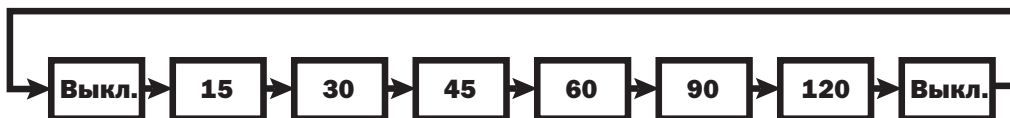

Любимый канал

С помощью данной функции можно просмотреть СПИСОК №1 “любимых” ТВ-каналов, записанных в меню **Настройка**, а также автоматически сохраненный СПИСОК №2 последних десяти программ, просмотренных в течение не менее 20 минут. Быстрый вызов данного списка осуществляется кнопкой **FAVS** на ПДУ.

Кнопкой **FAVS** на ПДУ выберите СПИСОК №1 или СПИСОК №2. Нажимая кнопки **P+/P-**, Вы можете просмотреть эти списки и выбрать любую программу. Для переключения ТВ-программ в обычном режиме кнопкой **FAVS** на ПДУ выберите позицию СПИСОК ВЫКЛ.

Навеска телевизора

Конструкция ЖК-телевизора Novex модели NL-1593 позволяет при помощи специального кронштейна установить его на вертикальной поверхности. Кронштейн приобретается отдельно, и в комплект постав-

ки телевизора не входит. Для гарантии совместимости кронштейна с моделью Вашего телевизора при покупке проконсультируйтесь с продавцом изделия.

Возможные проблемы и методы их устранения

Прежде чем обратиться в сервисный центр, пожалуйста, попробуйте самостоятельно устранить неполадки в работе телевизора, руководствуясь следующей таблицей:

Проблема	Метод устранения
Нет изображения (экран не светится) и нет звука.	<p>Проверьте надежность подключения телевизора к электрической сети.</p> <p>Убедитесь, что телевизор находится в рабочем режиме.</p> <p>Проверьте положение сетевой кнопки на передней панели телевизора.</p>
Экран светится, нет изображения, нет звука.	<p>Убедитесь, что телевизор включен в режим TV.</p> <p>Проверьте соединение между телевизором и антенной.</p> <p>Переключите телевизор на другой канал. Отсутствие изображения может быть следствием неисправности на телестанции.</p> <p>Повторно произведите процедуру настройки.</p>
Нет входного аудио/видеосигнала с внешних источников сигнала.	<p>Проверьте наличие входного сигнала.</p> <p>Проверьте надежность подсоединения на входных разъемах телевизора и на выходных источниках сигнала.</p>
Изображение есть, нет звука.	<p>Проверьте контроль громкости звука кнопкой V+.</p> <p>Проверьте, не выключен ли звук кнопкой MUTE.</p> <p>Проверьте соединение от внешнего источника.</p> <p>Установите нужный стандарт звука.</p>
Слишком светлое или темное изображение на экране телевизора.	<p>Проверьте установки яркости и контрастности в меню ИЗОБРАЖЕНИЕ.</p>
Нет резкости изображения.	<p>Зона неуверенного приема сигнала.</p> <p>Слабый транслируемый сигнал.</p> <p>Проверьте соединение между телевизором и антенной.</p> <p>Проверьте правильность направления антенны.</p>
Изображение двоится, троеится.	<p>Рекомендуется использование направленной наружной антенны или подключение к кабельной сети, если проблема вызвана отражением сигнала от близких гор или высотных зданий.</p> <p>Проверьте правильность направления антенны.</p>
Пятна на изображении.	<p>Убедитесь в отсутствии помех со стороны автомобилей, поездов, неоновых светильников и др.</p>
Не работает пульт дистанционного управления.	<p>Замените батарейки.</p> <p>Проверьте, не расположены ли рядом с телевизором источники яркого света. Удалите их на расстояние не менее 1 метра от телевизора.</p>
Неестественный цвет изображения от ПК на экране.	<p>Неправильная настройка температуры цвета.</p> <p>Заново настройте параметр ЦВЕТОВАЯ ТЕМПЕРАТУРА.</p>

Основные технические характеристики

Модель телевизора	NL-1593
Диагональ экрана	38 см (15 дюймов)
Формат экрана	4:3
Размер видимой области экрана (ШxВ), мм	304,1x228,1
Разрешение	1024x768
Угол обзора (гор./верт.)	120/110
Быстродействие, мс	16
Отображаемые цвета	16, 7 млн. цветов
Яркость	250 кд/м ²
Контраст (MAX)	450:1
Стандарты принимаемого ТВ-сигнала	PAL, SECAM, BG/DK, I, M
Стандарты принимаемого AV-сигнала	PAL, SECAM, NTSC, BG/DK, I, M
Количество страниц телетекста	8
Принимаемые каналы:	МВ-каналы 1–12 (49.75~85.25 мГц, 168.25~216.25 мГц) ДМВ-каналы 21–60 (471.25~863.25 мГц) КАТВ-каналы (111.0~167.0 мГц) (223.0~447.0 мГц)
Номинальная мощность акустической системы, Вт	2x2
Диапазон напряжения питания	~ 100–240 В, 50/60 Гц
Потребляемая мощность в рабочем режиме, Вт	48
Потребляемая мощность в дежурном режиме, Вт	1,5
Габаритные размеры (ШxГxВ), мм	454x166x343
Диапазон рабочих температур	От 10° до 35°
Масса, кг	Не более 4.5

Поддерживаемые видеорежимы сигнала с ПК			
Разрешение	Частота горизонтальной развертки (кГц)	Частота вертикальной развертки (Гц)	Примечание
640x480	31,5	60	
720x400	37,927	70	
800x600	37,9	60	
1024x768	48,4	60	
1280x768	47,70	60	Рекомендуемый режим

П Р И М Е Ч А Н И Е

В целях улучшения качества продукции производитель оставляет за собой право вносить изменения и дополнения в дизайн и конструкцию телевизора, которые могут быть не отражены в данном руководстве по эксплуатации. Все иллюстрации, использованные в данном руководстве, являются схематичными.

