



Руководство по эксплуатации

ЖК-ТЕЛЕВИЗОРЫ

(телевизоры с жидкокристаллическим экраном)

LT1514S, LT1914S

ВНИМАТЕЛЬНО ОЗНАКОМЬТЕСЬ
ПЕРЕД ЭКСПЛУАТАЦИЕЙ



СОДЕРЖАНИЕ

ВВЕДЕНИЕ

Инструкция по мерам безопасности	1
Особенности	2
Комплектация	2

РАСПОЛОЖЕНИЕ ОРГАНОВ УПРАВЛЕНИЯ

Передняя панель	3
Задняя панель	3
Пульт дистанционного управления	4

СБОРКА

Настольное размещение	5
Крепление к стене	5

УСТАНОВКА

Установка батарей в пульт дистанционного управления	6
Использование пульта дистанционного управления	6

ПОДКЛЮЧЕНИЕ

Подключение к DVD-плееру/видеомагнитофону	7
Подключение к видеокамере	8
Подключение к другим устройствам	8
Подключение к спутниковым ресиверам и цифровым телевизионным тюнерам	9

ОСНОВНЫЕ ОПЕРАЦИИ

Включение и выключение телевизора	10
Выбор входного сигнала	10
Регулировка громкости	10
Временное отключение громкости	10
Смена каналов	10
Вывод информации о текущем источнике сигнала	10
Переключение между двумя каналами	11
Выбор режима изображения	11
Выбор режима звука	11
Выбор трансляции Nicam/A2/Моно	11
Таймер сна	11

ФУНКЦИОНАЛЬНЫЕ ВОЗМОЖНОСТИ

Телетекст	12
Широкоэкранный режим	13
Использование меню	14
Системное меню	14
Изображение	14
Звук	15
Экран	15
Функция	16
Канал	17

ПРОЧЕЕ

HDMI	19
Поддерживаемое разрешение и частота картинки	19
Критерии определения неисправности ЖК-матрицы телевизора	20
Поиск неисправностей	20
Технические характеристики	21
Сервисное обслуживание	22

ВВЕДЕНИЕ

Инструкция по мерам безопасности



Символ Опасности

Напоминание пользователю о высоком напряжении.



Символ Предупреждения

Напоминание пользователю о проведении всех действий в соответствии с инструкциями.

ВНИМАНИЕ:

ВО ИЗБЕЖАНИЕ ПОВРЕЖДЕНИЯ, ВОЗГОРАНИЯ УСТРОЙСТВА ИЛИ ПОРАЖЕНИЯ ЭЛЕКТРИЧЕСКИМ ТОКОМ НЕ ДОПУСКАЙТЕ ПОПАДАНИЯ УСТРОЙСТВА ПОД ДОЖДЬ ИЛИ ЭКСПЛУАТАЦИЮ ЕГО В УСЛОВИЯХ ПОВЫШЕННОЙ ВЛАЖНОСТИ.

ПРЕДУПРЕЖДЕНИЯ:

- Перед использованием устройства внимательно ознакомьтесь с настоящим руководством. Сохраните его для использования в будущем.
- Никогда самостоятельно не вскрывайте устройство, это может стать причиной поражения электрическим током, привести к выходу устройства из строя и аннулирует гарантийные обязательства производителя. Для ремонта и технического обслуживания обращайтесь только к квалифицированным специалистам.
- Для электропитания устройства используйте электросеть с надлежащими характеристиками.
- Подключайте устройство только к предназначенным для этого аудиовидеокомпонентам и предназначенными для этого соединительными кабелями.
- Не подвергайте устройство воздействию прямых солнечных лучей, низких и высоких температур, повышенной влажности. Избегайте резких перепадов температуры и влажности. При перемещении устройства из прохладного помещения в теплое и наоборот распакуйте устройство перед началом эксплуатации и подождите 1–2 часа, не включая его.
- Не устанавливайте на устройство посторонние предметы. Оберегайте устройство от ударов, падений, вибрации и иных механических воздействий. Помните – экран устройства хрупок и может быть поврежден даже незначительным усилием.
- Не закрывайте вентиляционные отверстия на задней панели устройства и не устанавливайте его в местах, где нормальное охлаждение устройства во время работы невозможно.
- Не используйте при чистке устройства абразивные материалы и органические соединения (алкоголь, бензин и т. д.). Для чистки корпуса устройства допускается использование небольшого количества нейтрального моющего средства, для чистки экрана используйте сухую мягкую ткань или специальные салфетки, предназначенные для LCD-мониторов.
- Отключайте устройство от сети электропитания и от кабеля телевизионной антенны, если не собираетесь пользоваться им длительное время.
- Для подключения устройства к сети электропитания используйте только розетки, оснащенные кабелем заземления.
- Просмотр телепередач рекомендуется проводить при положении регулятора громкости телевизора не более $1/2$ от максимального уровня. Длительное прослушивание на более высоком уровне громкости может привести к ухудшению слуха.

Все иллюстрации, приведенные в данной инструкции, являются схематическими изображениями объектов и могут отличаться от их реального внешнего вида.

ВВЕДЕНИЕ

Особенности

Оснащение

- Высококачественная цветная TFT–матрица с диагональю 38 см (для модели LT1514S) и 43 см (для модели LT1914S)
- Максимальное разрешение 1024x768 (для модели LT1514S) и 1440x900 (для модели LT1914S)
- Композитный и S–Video видеовходы
- 1 набор компонентных видеовходов Y Pb/Cb Pr/Cr + 1 пара аналоговых аудиовходов*
- Реализация компонентного входа через VGA–интерфейс**
- VGA–интерфейс
- Стереофонические аудиовходы RCA
- Универсальный разъем SCART
- Выход для подключения наушников
- Встроенная стереофоническая акустическая система
- Совместимость с настенными креплениями стандарта VESA
- HDMI–интерфейс, позволяющий передавать защищенный авторскими правами материал (HDCP) с цифровых источников высокого разрешения*

Режим телевизора

- Чувствительный тюнер обеспечивает уверенный прием аналоговых каналов
- Функция автоматического и ручного сканирования
- Поддержка NICAM стерео
- Функция телетекста
- Регулировка яркости, контрастности и насыщенности, предустановленные настройки изображения
- Регулировка тембра, баланса акустической системы и три предустановленных режима настроек звука
- Современные методы шумоподавления

Режим монитора персонального компьютера

- Широкий диапазон поддерживаемых разрешений
- Регулировка яркости, контрастности, а также уровня красного, зеленого и синего цветов

Комплектация

ЖК–телевизор	1 шт.
Подставка для телевизора	1 шт.
Кабель электропитания	1 шт.
Блок питания**	1 шт.
Пульт дистанционного управления	1 шт.
Батарея ААА	2 шт.
Аналоговый видеокабель RCA–RCA	1 шт.
Аналоговый аудиокабель 2xRCA–2xRCA	1 шт.
Универсальный кронштейн	1 шт.
Винт	4 шт.
Инструкция по эксплуатации	1 шт.
Гарантийный талон	1 шт.

* Только для модели LT1914S.

** Только для модели LT1514S.

РАСПОЛОЖЕНИЕ ОРГАНОВ УПРАВЛЕНИЯ

Передняя панель

1 Клавиши MENU

Нажмите клавишу один раз для вывода системного меню на экран. Нажмите клавишу MENU еще раз, для того чтобы скрыть системное меню.

2 Клавиши SOURCE

Нажимайте клавишу SOURCE для выхода в меню выбора источника сигнала.

3 Клавиша VOL+/-

Увеличение/уменьшение громкости. Изменение значащих параметров в режиме меню.

4 Клавиша CH+/-

Переключение каналов в прямом и обратном направлении. В режиме меню – выбор подпунктов меню.

5 Клавиша ⏻

Нажмите клавишу ⏻ для перевода телевизора в режим STANDBY.

6 Светодиодный индикатор рабочего режима телевизора

7 Приемник инфракрасного излучения пульта дистанционного управления

8 Клавиша ⏻

Включение/выключение питания телевизора.

9 Выход для подключения наушников



Задняя панель

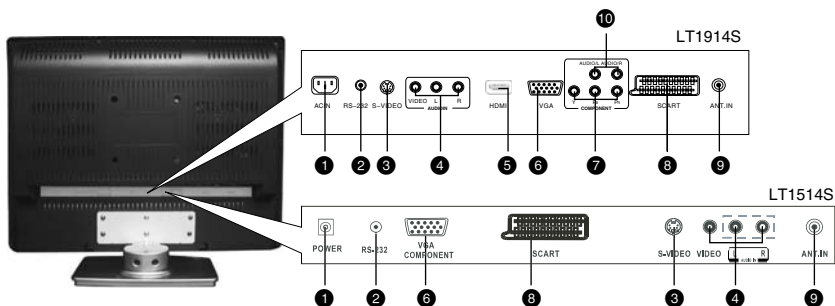

1 AC IN/POWER

Гнездо для подключения питания телевизора.

2 RS-232

Технический вход.

3 S-VIDEO

Видеовход S-Video.

4 VIDEO IN

Набор композитных аудио-, видеовходов.

5 HDMI

Интерфейс для передачи сигнала высокой четкости.

6 VGA

VGA-видеовход.

7 COMPONENT IN

Компонентный видеовход.

8 SCART

Универсальный разъем SCART.

9 ANT.IN

Разъем для подключения антенного кабеля 75 Ом (сигнал эфирной антенны или кабельного телевидения).

10 AUDIO IN

Стерефонический аудиовход.

РАСПОЛОЖЕНИЕ ОРГАНОВ УПРАВЛЕНИЯ

Пульт дистанционного управления

- 1 **Клавиша SOURCE**
Выбор видеовхода.
- 2 **Клавиша TIME**
Отображение таймера телетекста.
- 3 **Клавиша TV**
Переключение в режим ТВ.
- 4 **Клавиша I/II**
Переключение звукового сопровождения.
- 5 **Клавиша MENU**
Вывод системного меню на экран.
- 6 **Клавиши -VOL+**
Увеличение/уменьшение громкости. Изменение значений параметров в режиме меню.
- 7 **Клавиша ОК**
Выбор и подтверждение в режиме отображения системного меню.
- 8 **Клавиша PICTURE/REVEAL**
Выбор предустановленных форматов изображения/Отображение «скрытых» страниц телетекста.
- 9 **Клавиши SLEEP/HOLD**
Установка таймера отключения/
Задержка таймера в режиме телетекста.
- 10 **Клавиша SIZE**
Регулировка размера в режиме телетекста.
- 11 **Клавиша INDEX**
Индексная страница в режиме телетекста.
- 12 **Цифровые клавиши**
- 13 **Клавиша RECALL**
Переключение между текущим и ранее просматриваемым каналом.
- 14 **Клавиша DISPLAY**
Отображение информации о канале/источнике сигнала.
- 15 **Клавиши MIXED**
Выбор предустановленных настроек звука.
- 16 **Клавиша SUB.CODE**
Переход к одной из подстраниц телетекста.
- 17 **Клавиша SOUND/CANCEL**
Выбор предустановленных настроек звука/
Выход из меню.
- 18 **Клавиши -CH+**
Последовательное переключение каналов в прямом и обратном направлении. В режиме подмену – выбор подпунктов меню.
- 19 **Клавиша TEXT**
Включение/выключение режима телетекста.
- 20 **Клавиша ZOOM**
Изменение формата изображения (для модели LT1914S)/ голубая кнопка в режиме телетекста (для модели LT1514S).
- 21 **Клавиша POWER**
Включение/выключение телевизора.
- 22 **Клавиша MUTE**
Включение/выключение звука.

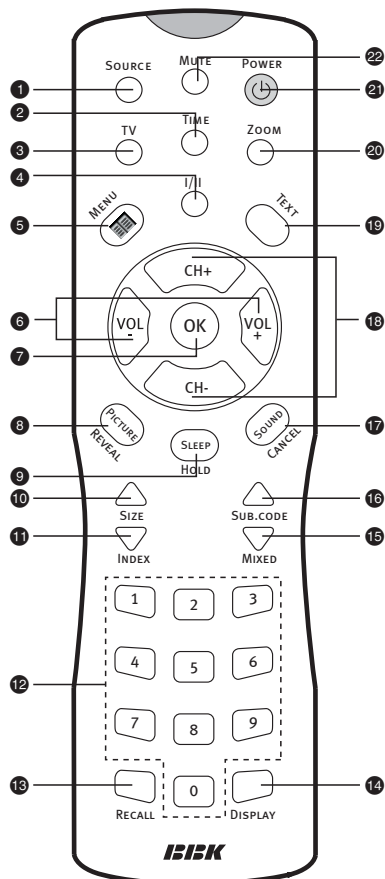

СБОРКА

Настольное размещение

1. Откройте картонную коробку.
2. Достаньте и проверьте все детали и принадлежности, необходимые для установки.
3. Снимите защитный чехол с LCD-панели и найдите отверстия, предназначенные для установки настольной подставки в нижней части задней панели.
4. Присоедините настольную подставку к соответствующим отверстиям телевизора и скрепите их четырьмя винтами.
5. Проверьте надежность сборки.

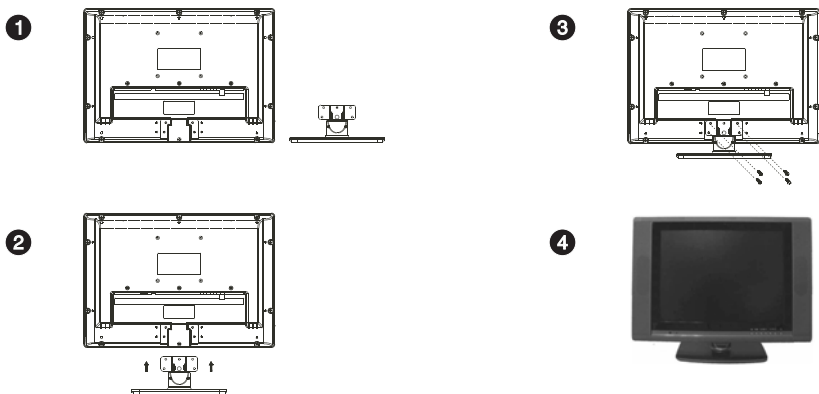

Крепление к стене

1. Для крепления устройства к стене воспользуйтесь универсальным кронштейном, входящим в комплект.
2. Подготовьте четыре отверстия в стене. Вставьте в каждое из отверстий дюбель М8х70.
3. Совместите отверстия кронштейна с отверстиями в стене. Зафиксируйте кронштейн на выбранной поверхности при помощи винтов.

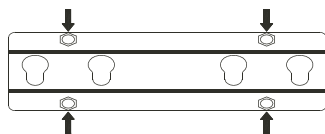

4. Закрепите два фиксирующих диска винтами к соответствующим разъемам на задней панели телевизора. Прикрепите две мягкие прокладки к телевизору.

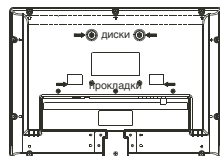

5. Повесьте телевизор на кронштейн.
6. Зафиксируйте телевизор на кронштейне при помощи винтов М4х35, во избежание падения.

ПРИМЕЧАНИЯ

- При установке устройства оберегайте его от падений и иных механических воздействий. Удерживайте его только за корпус, избегайте прикосновений к экрану.
- После установки убедитесь в надежности крепления всех компонентов.
- При использовании универсального кронштейна убедитесь в надежности его крепления к стене. В зависимости от материала поверхности входящие в комплект винты могут не обеспечивать надежного крепления, в этом случае замените их на необходимые.
- В случае необходимости доверьте установку устройства квалифицированным специалистам.

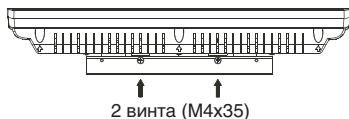

УСТАНОВКА

Установка батарей в пульт дистанционного управления

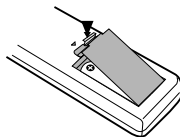
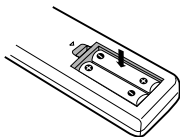
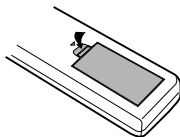

1. Откройте крышку на пульте дистанционного управления, как показано на рисунке.

2. Установите батарейки, соблюдая полярность.

3. Закройте крышку.

Использование пульта дистанционного управления

При использовании пульта дистанционного управления убедитесь, что угол отклонения пульта от воображаемого перпендикуляра к датчику инфракрасных лучей на передней панели не превышает 30 градусов и расстояние до устройства не превышает 6 метров.

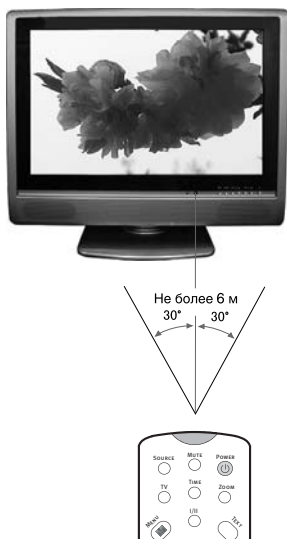

Предостережения

- Избегайте попадания прямых солнечных лучей на датчик инфракрасных лучей на передней панели устройства.
- Своевременно заменяйте батарейки в пульте дистанционного управления.
- Не роняйте пульт дистанционного управления и старайтесь оберегать его от воздействия влаги.

ПОДКЛЮЧЕНИЕ

Внимание!

Перед подключением убедитесь, что все компоненты выключены. Внимательно прочтите инструкцию по подключению. В случае необходимости обратитесь к иллюстрациям. Не подключайте сетевой шнур телевизора к сетевой розетке и не закрепляйте телевизор на стене до выполнения всех подключений.

Подключение к DVD-плееру/видеомагнитофону

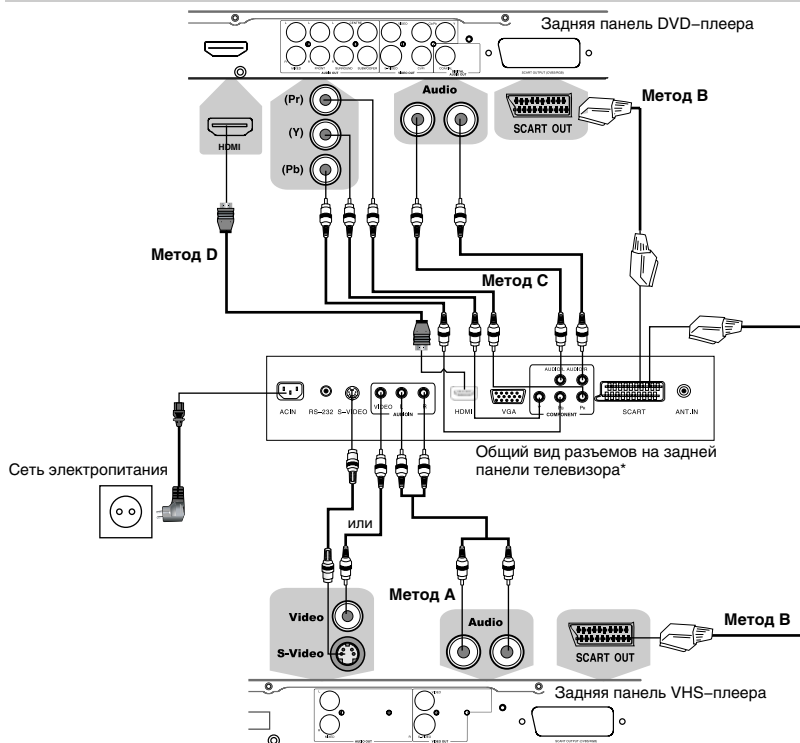

Для того чтобы получить изображение лучшего качества, воспользуйтесь подключением через компонентный (Y Pb/Cb Pr/Cr) вход.

1. **Метод А.** Для подключения через композитные аудио-, видеоразъемы используйте прилагающиеся в комплекте кабели в соответствии с иллюстрацией.

Метод В. Используйте кабель SCART для подключения DVD-плеера или VHS-видеомагнитофона.

Метод С.** Используйте компонентный кабель для подключения к разъему Y Pb/Cb Pr/Cr DVD-плеера. Используйте аудиокабель для подключения к аудиовыходу DVD-плеера.

Метод D.** Для приема изображения высокого разрешения используйте разъем HDMI для подключения к телевизору. Использовать дополнительный аудиокабель не нужно.

2. Перед включением телевизора в сеть подсоедините все необходимое оборудование.

3. Нажмите клавишу POWER, для того чтобы включить телевизор.

4. Для выбора источника сигнала последовательно перебирайте видеовходы посредством клавиши SOURCE.

ПРИМЕЧАНИЯ

- Наличие и расположение тех или иных разъемов на задней панели зависит от модели телевизора.
- Воспользуйтесь переходником VGA-компонент для подключения модели LT1514S к разъему Y Pb/Cb Pr/Cr DVD-плеера.

* На рисунке показаны разъемы задней панели модели LT1914S.

** Только для модели LT1914S.

ПОДКЛЮЧЕНИЕ

Подключение к видеокамере

Метод А. Используйте аудио-, видеокабели для подключения к композитным разъемам телевизора.

ПРИМЕЧАНИЯ

- Подключайте только предназначенные для этого устройства.
- При использовании S-Video и Y Pb Pr видеовыходов сигнал на видеовыход SCART не поступает.
- При использовании интерфейса HDMI включайте источник раньше устройства или до переключения устройства в режим HDMI**.

Подключение к другим устройствам

Внимательно прочтите инструкцию по подключению. В случае необходимости обратитесь к иллюстрациям.

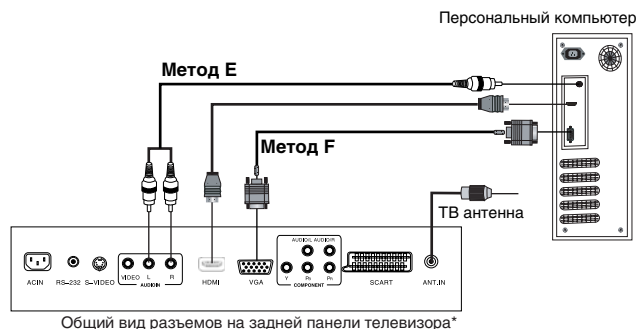

- Подключите антенну к соответствующему разъему на задней панели телевизора.
- Перед включением телевизора в сеть, подсоедините все необходимое оборудование.
- Нажмите клавишу POWER, для того чтобы включить телевизор.

Метод Е.** Если Ваш персональный компьютер оборудован цифровым видеовыходом DVI, воспользуйтесь специальным переходником HDMI-DVI для подключения к телевизору с помощью кабеля HDMI. При подключении через переходник HDMI-DVI нужно также соединить аудиоразъемы персонального компьютера и телевизора при помощи аудиокабеля.

Метод F. Если Ваш персональный компьютер оборудован разъемом VGA, используйте специальный кабель VGA-VGA для подключения к телевизору. Используйте аудиокабель для подключения к аудиовыходу телевизора.

ПРИМЕЧАНИЕ

- Наличие и расположение тех или иных разъемов на задней панели зависит от модели телевизора.

* На рисунке показаны разъемы задней панели модели LT1914S.

** Только для модели LT1914S.

ПОДКЛЮЧЕНИЕ

Подключение к спутниковым ресиверам и цифровым телевизионным тунерам

Внимательно прочтите инструкцию по подключению. В случае необходимости обратитесь к иллюстрациям.

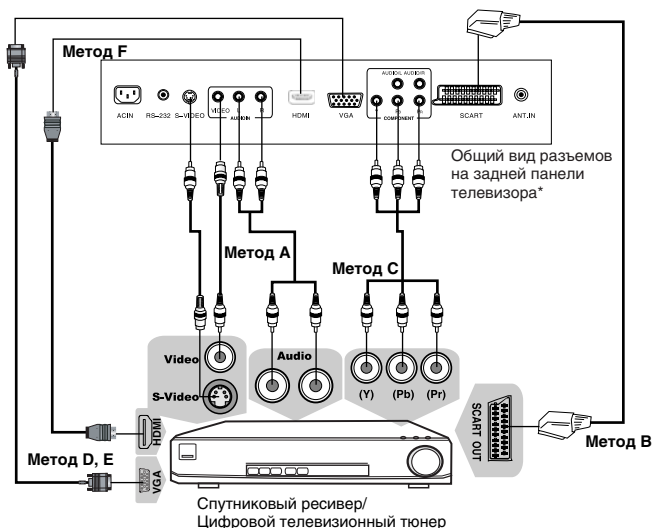

Метод А. Для подключения через композитные аудио- и видеоразъемы используйте прилагающиеся в комплекте кабели в соответствии с иллюстрацией.

Метод В. Для подключения к телевизору через аудиовидеоразъем SCART воспользуйтесь специальным SCART кабелем.

Метод С.** Используйте компонентный кабель для подключения к разъему Y Pb/Cb Pr/Cr цифрового ресивера или тунера. Используйте аудиокабель для подключения к аудиовходу телевизора.

Метод D.** Для приема каналов высокого разрешения используйте разъем HDMI для подключения к телевизору.

Метод E.** Если Ваш ресивер оборудован цифровым видеовыходом DVI, воспользуйтесь специальным переходником HDMI-DVI для подключения к телевизору с помощью кабеля HDMI. При подключении через переходник HDMI-DVI нужно также соединить аудиоразъемы ресивера и телевизора при помощи аудиокабеля.

Метод F. Если ваш ресивер оборудован VGA разъемом, используйте специальный кабель VGA-VGA для подключения к телевизору. Используйте аудиокабель для подключения к аудиовходу телевизора.

Все манипуляции по подключению следует проводить при выключенном оборудовании.

ПРИМЕЧАНИЕ

- Наличие и расположение тех или иных разъемов на задней панели зависит от модели телевизора.

* На рисунке показаны разъемы задней панели модели LT1914S.

** Только для модели LT1914S.

ОСНОВНЫЕ ОПЕРАЦИИ

Включение и выключение телевизора

Нажмите кнопку , чтобы включить телевизор.

Если на телевизоре нет какого-либо изображения, пожалуйста, проверьте все соединения.

Нажмите кнопку , еще раз, чтобы выключить телевизор.

Выбор входного сигнала

1. Нажмите клавишу SOURCE – на экране отобразится меню выбора видеовыхода.
2. Клавишами CH+/- выберите желаемый режим работы.
3. Нажмите клавишу OK/VOL+ для подтверждения. Возможные значения: TB, SCART, AV, S-Video, Компонент, HDMI*, VGA.

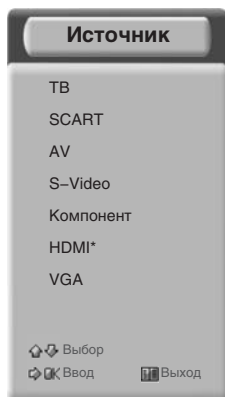

Регулировка громкости

1. Нажмите клавишу VOL- для уменьшения громкости.
2. Нажмите клавишу VOL+ для увеличения громкости.

Временное отключения громкости

1. Нажмите клавишу MUTE для временного отключения громкости.
2. Нажмите клавишу MUTE или VOL+/- вновь для включения звука.

ВНИМАНИЕ! Просмотр телепередач рекомендуется проводить при положении регулятора громкости телевизора не более $\frac{1}{2}$ от максимального уровня. Длительное прослушивание на более высоком уровне громкости может привести к ухудшению слуха.

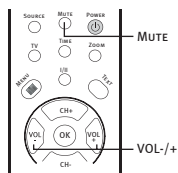

Смена каналов

Для смены канала необходимо:

1. Нажать кнопки CH+/- на пульте ДУ или кнопки CH+/- на телевизоре.
2. Нажать номер канала 0–9.
 - Для выбора канала из одной цифры нажмите 1–9 для прямого включения.
 - Для выбора канала из двух цифр нажмите 1–9 для выбора первой цифры номера, затем нажмите 0–9 снова для выбора второй цифры. Например, для выбора 28-го канала, нажмите сначала 2, на экране появится «2 →», затем нажмите 8, на экране на одну секунду появится «28».
 - Для выбора номера канала из трех цифр: например, для выбора канала 120, нажмите кнопку 1; на экране появится цифра 1. Затем последовательно нажмите кнопки 2 и 0.

Вывод информации о текущем источнике сигнала

Нажмите клавишу DISPLAY на пульте управления; в правом верхнем углу экрана отобразится информация о текущем источнике сигнала. Она исчезнет через 3 секунды, либо можно еще раз нажать кнопку DISPLAY, чтобы убрать ее с экрана.

* Только для модели LT1914S.

ОСНОВНЫЕ ОПЕРАЦИИ

Переключение между двумя каналами

Нажмите RECALL на пульте ДУ для возврата к предыдущему каналу. Дальнейшие нажатия RECALL будут осуществлять переключение между текущим и предыдущим каналами.

Выбор режима изображения

Можно выбрать качество изображения из трех предустановленных и одного пользовательского режимов. Нажмите PICTURE на пульте ДУ несколько раз для выбора желаемого режима.

Возможные значения: Обычный, Мягкий, Пользователь, Яркость.



Выбор режима звука

Вы можете выбрать звуковые эффекты из трех предустановленных и одного пользовательского режимов. Нажмите SOUND на пульте ДУ несколько раз для выбора желаемого эффекта.

Возможные значения: Речь, Пользователь, Музыка, Обычный.

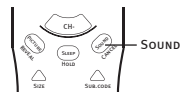

Выбор трансляций Nisam/A2/Моно

Вы можете смотреть ТВ и слушать качественный стереозвук, используя функцию Nisam. Нажмите кнопку I/II на пульте ДУ для переключения между Моно, Стерео, Dual I/II, Nisam Mono, Nisam стерео или Nisam Dual I/II.

Таймер сна

Функция Таймера сна позволяет перейти телевизору в режим ожидания STANDBY через определенное время. Вы можете выбрать время отключения из уже предустановленных.

1. Вы можете выбрать следующие режимы: Выкл., 10M, 20M, 30M, 40M, 50M, 60M, 70M, 80M, 90M, 100M, 110M, 120M.
2. Последовательное нажатие клавиши SLEEP осуществляет смену режимов. Пункт Таймер сна показывает какое время отключения выбрано, пункт Осталось минут показывает сколько минут осталось до отключения.
3. В течение выбранного времени нажмите клавишу SLEEP, чтобы посмотреть сколько минут осталось до отключения.

ФУНКЦИОНАЛЬНЫЕ ВОЗМОЖНОСТИ

Телетекст

Функция телетекста зависит от выбранного канала и доступна, когда на данном канале передается телетекст. Функция ТЕЛЕТЕКСТ дает возможность получать различную информацию при помощи обычного телевизионного сигнала. Сюда относятся: новости, спорт, предложения туристических компаний, погода, кино, театральные афиши и так далее.

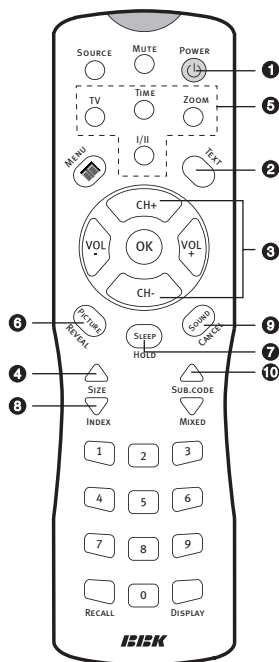

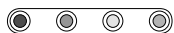
- 1 Нажмите кнопку , чтобы включить ваш ЖК-телевизор.
- 2 Нажмите один раз на кнопки TEXT, чтобы перейти к режиму ТЕЛЕТЕКСТ.
- 3 Нажмите кнопку CH+/- для перемещения между страницами или используйте кнопки 0-9 для ввода номера страницы.
- 4 Нажмите один раз на кнопку SIZE, чтобы верхняя половина текста заняла весь экран, нажмите еще один раз, чтобы нижняя половина текста заняла весь экран, нажмите еще раз, чтобы вся страница текста отобразилась на экране.
- 5 В режиме ТЕЛЕТЕКСТ в нижней части экрана расположены 4 цветных заголовка. Чтобы получить доступ к информации по одному из них, нажмите кнопку соответствующего цвета. 
- 6 Нажмите один раз на кнопку REVEAL, чтобы увидеть скрытую информацию, нажмите повторно, чтобы скрыть ее снова.
- 7 Нажмите кнопку HOLD для удержания страницы телетекста при просмотре большого объема информации, нажмите еще раз для возврата к режиму автоматического обновления страниц.
- 8 Нажмите кнопку INDEX для возврата к основной странице.
- 9 Загрузка страницы телетекста может занять длительное время. Нажмите клавишу CANCEL для перехода в режим просмотра телевизора. Когда страница будет найдена, номер страницы появится на экране телевизора. Нажмите клавишу CANCEL еще раз, чтобы перейти к странице телетекста.
- 10 Некоторые страницы телетекста содержат подстраницы. Нажмите клавишу SUB.CODE для отображения подстраницы. Для переключения между подстраницами используйте цифровые клавиши или клавиши CH+/- . Для выхода из режима подстраниц нажмите еще раз клавишу SUB.CODE.

ФУНКЦИОНАЛЬНЫЕ ВОЗМОЖНОСТИ

Широкоэкранный режим*

Широкоэкранный режим позволяет смотреть видеофильмы и телепередачи с различным форматом изображения. Для переключения между различными режимами экрана нажмите кнопку ZOOM. С помощью клавиш CH+/- выберите необходимый режим и нажмите VOL+ или OK.

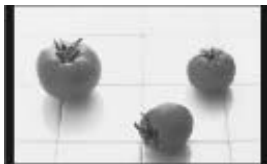

АВТО

Изображение пропорционально увеличивается до максимальных размеров.



Во весь экран

Изображение растягивается до максимальных размеров.



4:3

Изображение отображается как 4:3.



Масштаб 1

Изображение сохраняет оригинальные пропорции и пропорционально увеличивается, вылезая за края экрана.



Масштаб 2

Изображение сохраняет оригинальные пропорции и пропорционально увеличивается, еще больше вылезая за края экрана.



Панорама

Изображение сохраняет оригинальные пропорции и растягивается с левого и с правого краев.

* Только для модели LT1914S.

ФУНКЦИОНАЛЬНЫЕ ВОЗМОЖНОСТИ

Использование меню

1. Нажмите кнопку MENU для входа в системное меню.
2. Используйте кнопки CH+ или CH- для выбора одного из пунктов системного меню и затем нажмите VOL+ или OK для входа в выбранный пункт.
3. Используйте кнопки CH+ или CH- для выбора пунктов меню.
4. Используйте для изменения кнопок VOL+ или VOL- значений выбранного пункта меню.
5. Используйте кнопки VOL+ или OK для подпунктов меню.
6. Нажмите кнопку MENU для выхода из подменю или из системного меню.

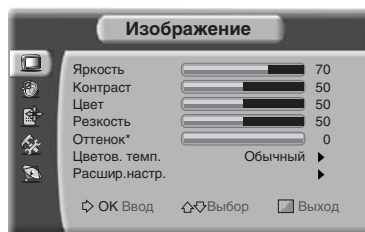

Системное меню

Раздел Изображение	->	Настройка видеопараметров
Раздел Звук	->	Настройка аудиопараметров
Раздел Экран	->	Настройка параметров экрана
Раздел Функция	->	Настройка параметров меню
Раздел Канал	->	Настройка программ телепередач

Изображение

1. Нажмите кнопку MENU для входа в главное меню.
2. Нажатием кнопки CH+ или CH- выберите пункт Изображение и нажмите кнопку VOL+ или OK.

Настройка изображения

Вы можете настроить яркость, контраст, цвет и резкость по своему усмотрению.

1. Нажатием кнопки CH+ или CH- выберите яркость, контраст, цвет или резкость.
2. Отрегулируйте этот параметр с помощью кнопок VOL+ или VOL-. При этом предустановленный режим сменится на Пользователь и настройки сохраняются в нем.
3. Новые настройки будут сохранены автоматически.
4. Нажмите кнопку MENU, чтобы вернуться в меню.

Параметры яркость, контраст и цвет меняются в пределах от 0 до 100, резкость – от 0 до 10.

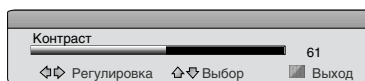
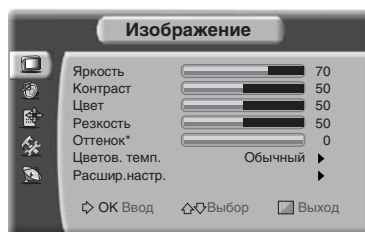

Цветовая температура

1. С помощью кнопок CH+ или CH- выберите пункт Цветов. темп. нажмите кнопку VOL+ или OK.
 2. Нажатием кнопок CH+ или CH- выберите необходимую установку и нажмите кнопку VOL+ или OK.
 3. Нажмите кнопку MENU, чтобы вернуться в меню.
- Вы можете выбрать 5 режимов: Более теплый, Теплый, Обычный, Холодный, Более холодный.

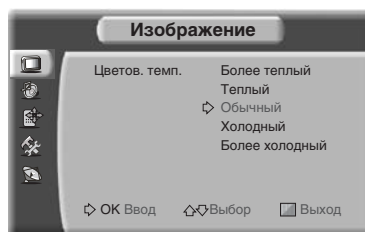

* Только для модели LT1514S.

ФУНКЦИОНАЛЬНЫЕ ВОЗМОЖНОСТИ

Расширенные настройки

Нажатием кнопки CH+ или CH- выберите пункт Расшир. настр. и нажмите VOL+ или ОК, чтобы перейти в подменю.

Система подавления шума DNR

Шумоподавление снижает уровень шума входного сигнала.

1. Нажатием кнопки CH+ или CH- выберите пункт DNR и нажмите VOL+ или ОК.
2. С помощью кнопок CH+ или CH- выберите необходимую установку и нажмите кнопку VOL+ или ОК.
3. Нажмите кнопку MENU, чтобы вернуться в меню.

Вы можете выбрать 4 режима работы системы: Выкл., Минимум, Сред. знач., Максимум.

Звук

1. Нажмите кнопку MENU для входа в главное меню.
2. Нажатием кнопки CH+ или CH- выберите пункт Звук и нажмите кнопку VOL+ или ОК.

Высокие/Низкие частоты

Нажимая кнопки CH- или CH+ выберите пункт Низ. частоты или Выс. частоты и настройте выбранную опцию с помощью кнопок VOL- и VOL+.

Баланс

Позволяет настроить баланс громкоговорителей.

1. С помощью кнопок CH+ или CH- выберите пункт Баланс и нажмите кнопку VOL+ или ОК.
2. Отрегулируйте этот параметр с помощью кнопок VOL+ или VOL-.
3. Нажмите кнопку MENU, чтобы вернуться в меню.
Значение баланса меняется от -10 до +10.

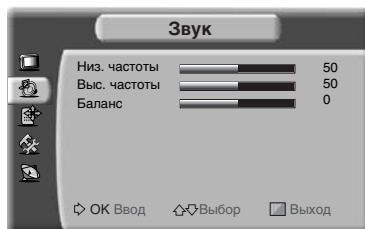

Экран

1. Нажмите кнопку MENU для входа в главное меню.
2. Нажатием кнопки CH+ или CH- выберите пункт Экран и нажмите кнопку VOL+ или ОК.

Изменение размера изображения*

В пунктах меню Гориз. и Вертикально вы можете изменить размер изображения по горизонтали и по вертикали.

1. Нажимая кнопки CH+ или CH- выберите пункт Гориз. или Вертикально и настройте выбранную опцию с помощью кнопок VOL+ и VOL-.
2. Нажмите кнопку MENU, чтобы вернуться в меню.

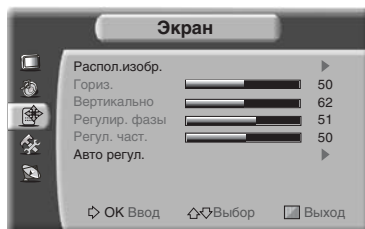

* Доступно только в режиме VGA.

ФУНКЦИОНАЛЬНЫЕ ВОЗМОЖНОСТИ

Настройка частоты и фазы*

В пунктах меню Регулир. фазы и Регул. част. вы можете регулировать частоту и фазу сигнала.

1. Нажимая кнопки CH+ или CH-, выберите пункт Регулир. фазы или Регул. част. и настройте выбранную опцию с помощью кнопок VOL+ и VOL-.
2. Нажмите кнопку MENU, чтобы вернуться в меню.

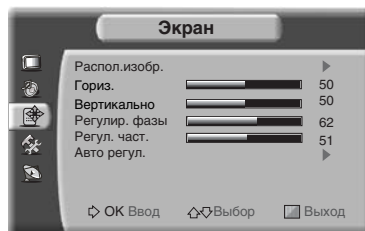

Расположение изображения

Позволяет перемещать изображение на экране телевизора по вертикали и по горизонтали.

1. Нажатием кнопки CH+ или CH- выберите пункт Распол. изобр. и нажмите VOL+ или OK, чтобы перейти в подменю.
2. Нажимая кнопки VOL+ и VOL-, Вы будете перемещать изображение влево и вправо. Нажимая кнопки CH+ или CH-, Вы будете перемещать изображение вверх или вниз.
3. Нажмите кнопку MENU, чтобы вернуться в меню.



Автоматическая регулировка

При искаженном изображении вы можете воспользоваться Автоматической регулировкой для его корректировки.

1. Нажатием кнопки CH+ или CH- выберите пункт Авто. регул. и нажмите VOL+ или OK.
2. Нажмите кнопку MENU, чтобы вернуться в меню.

Функция

1. Нажмите кнопку MENU для входа в главное меню.
2. Нажатием кнопки CH+ или CH- выберите пункт Функция и нажмите кнопку VOL+ или OK.

Язык меню

Вы можете выбрать язык меню из предложенных.

1. Нажатием кнопки CH+ или CH- выберите пункт Язык меню и нажмите VOL+ или OK, чтобы перейти в подменю.
2. В появившемся подменю с помощью кнопок CH+ и CH- выберите язык, который вы хотите, и нажмите кнопку VOL+ или OK.
Возможные значения языка меню: Английский, Французский, Немецкий, Итальянский, Испанский, Португальский, Румынский, Турецкий, Венгерский, Польский, Чешский, Русский, Греческий, Норвежский, Шведский, Финский, Датский, Голландский, Болгарский, Хорватский, Словенский.
3. Нажмите кнопку MENU, чтобы вернуться в меню.

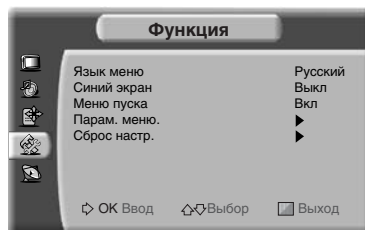

Синий экран

При этом включенном параметре вы увидите синий экран при отсутствии сигнала.

Нажатием кнопки CH+ или CH- выберите пункт Синий экран, с помощью кнопок VOL+ и VOL- вы можете включить или выключить этот параметр.

Меню пуска

При этом включенном параметре при каждом включении телевизора будет появляться меню выбора языка.

Нажатием кнопки CH+ или CH- выберите пункт Меню пуска, с помощью кнопок VOL+ и VOL- вы можете включить или выключить этот параметр.

* Доступно только в режиме VGA.

ФУНКЦИОНАЛЬНЫЕ ВОЗМОЖНОСТИ

Параметры меню

Вы можете настроить параметры меню в этом пункте. С помощью кнопки CH+ или CH- выберите пункт Параметры меню и нажмите VOL+ или OK, чтобы перейти в подменю.

Положение меню

С помощью кнопок CH- или CH+ выберите пункт Гориз. меню или Верт. меню для изменения положения меню по горизонтали или по вертикали.

Время меню

Вы можете выбрать через сколько времени выключится меню. Нажатием кнопки CH+ или CH- выберите пункт Время меню, с помощью кнопок VOL+ и VOL- вы можете включить или выключить этот параметр. Возможные значения: 5с, 10с, 15с, 20с, 25с, 30с, 35с, 40с, 45с, 50с, 55с, 60с.

Сброс настроек

Вы можете вернуться к первоначальным настройкам.

1. С помощью кнопки CH+ или CH- выберите пункт Сброс настр. и нажмите VOL+ или OK, чтобы перейти в подменю.
2. Нажатием кнопки CH+ или CH- выберите Да или Нет, чтобы сбросить настройки или оставить без изменения.

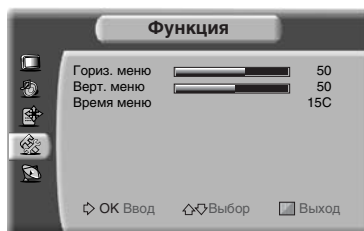

Канал

1. Нажмите кнопку MENU для входа в главное меню.
2. Нажатием кнопки CH+ или CH- выберите пункт Канал и нажмите кнопку VOL+ или OK.

№ программы

Вы можете выбрать необходимый номер программы из меню, настройки которой будут отображены далее в меню. С помощью кнопки CH+ или CH- выберите пункт № программы и нажмите VOL+ или VOL- для выбора программы.

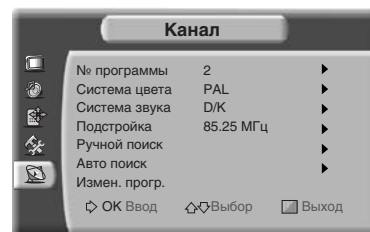

Система цвета

Для системы цвета можно установить различные типы входного сигнала.

1. Нажатием кнопки CH+ или CH- выберите пункт Система цвета и нажмите VOL+ или OK, чтобы перейти в подменю.
2. В появившемся меню с помощью кнопок CH+ или CH- выберите необходимую систему цвета: PAL или SECAM – и нажмите кнопку VOL+ или OK.
3. Нажмите кнопку MENU, чтобы вернуться в меню.



ФУНКЦИОНАЛЬНЫЕ ВОЗМОЖНОСТИ

Система звука

Для системы звука можно установить различные типы входного сигнала.

1. Нажмите кнопки CH+ или CH–, выберите пункт Система звука и нажмите VOL+ или OK, чтобы перейти в подменю.
2. В появившемся меню с помощью кнопок CH+ или CH– выберите необходимую систему звука: B/G, D/K, I, L, L' – и нажмите кнопку VOL+ или OK.
3. Нажмите кнопку MENU, чтобы вернуться в меню.

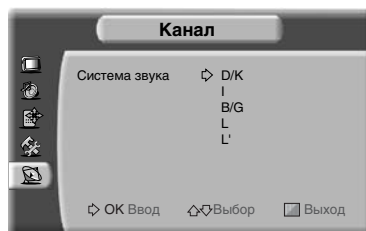

Подстройка

Данный параметр позволяет вручную подстраивать настроенную частоту канала.

1. С помощью кнопки CH+ или CH– выберите пункт Подстройка и нажмите VOL+ или OK, чтобы перейти в подменю.
2. В появившемся меню с помощью кнопок VOL+ или VOL– по необходимости подстройте частоту.
3. Нажмите кнопку MENU, чтобы вернуться в меню.



Ручной поиск

Ручной поиск позволяет настроить частоту для выбранной программы.

1. Нажмите кнопки CH+ или CH– выберите пункт Ручной поиск и нажмите VOL+ или OK, чтобы перейти в подменю.
2. В появившемся меню с помощью кнопок VOL+ или VOL– настройте частоту.
3. Нажмите кнопку MENU, чтобы остановить поиск или вернуться меню.

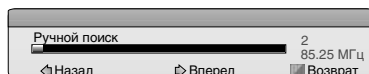

Автопоиск

Автопоиск производит поиск и настройку всех доступных каналов автоматически.

1. С помощью кнопки CH+ или CH– выберите пункт Автопоиск и нажмите VOL+ или OK, чтобы перейти в подменю.
2. В появившемся меню выберите страну.
3. Выберите пункт Автопоиск и нажмите кнопку VOL+ или OK.
4. Нажмите кнопку MENU, чтобы остановить поиск или вернуться меню.



Изменение программы

В этом пункте вы можете переименовывать, удалять, пропускать и копировать программы.

1. Нажмите кнопки CH+ или CH–, выберите пункт Изменение программы и нажмите VOL+ или OK, чтобы перейти в подменю.
2. С помощью Красной, Синей, Зеленой и Желтой кнопок можно соответственно переименовывать, удалять, пропускать и копировать выбранный канал.
3. Нажмите кнопку MENU, чтобы вернуться меню.

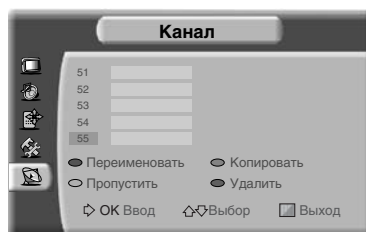

ПРОЧЕЕ

HDMI*

- Универсальный мультимедиа интерфейс HDMI и цифровой видеоинтерфейс DVI.
- Поддержка HDCP (Протокол защиты цифрового контента).
- При подключении по интерфейсам HDMI/DVI разрешение ЖК–телевизора устанавливается автоматически. Если ЖК–телевизор не может автоматически распознать входной сигнал по интерфейсам HDMI/DVI, то разрешение ЖК–телевизора следует настроить вручную.
- Наилучшее качество изображения реализуется при настройке видеовыхода DVD–плеера или другого устройства на разрешение 1280x720 p.
- Устройства, оснащенные DVI видеовыходом, не передают аудиосигнал по интерфейсу DVI. Воспользуйтесь дополнительным аудиокабелем.

1. Если устройство оснащено интерфейсом HDMI, подключение осуществляется с помощью HDMI кабеля. HDMI позволяет передавать аудио– и видеосигналы по одному кабелю.
2. Если устройство оснащено DVI видеовыходом, подключение к разьему HDMI осуществляется при помощи переходника HDMI–DVI (не поставляется в комплекте). В этом случае вы должны подсоединить аудиовыходы устройства к аудиовходам ЖК–телевизора при помощи отдельного кабеля.

Образцы кабелей



HDMI кабель
(не поставляется в комплекте)



Аналоговый аудиокабель
(не поставляется в комплекте)

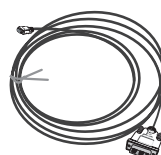

HDMI – DVI кабель
(не поставляется в комплекте)

Поддерживаемое разрешение и частота картинки*

Режим	Разрешение	Частота вертикальной развертки (Гц)
HDMI	576i/p, 720p, 1080i	50 Гц
	480i/p, 720p, 1080i	60 Гц

* Только для модели LT1914S.

Критерии определения неисправности ЖК–матрицы телевизора

Компания ВВК прилагает все усилия для создания высококачественных изделий, используя лучшие комплектующие части и подвергая изделия строгому выходному контролю качества. Ввиду особенностей используемых в ЖК–телевизорах технологий, матрица телевизора, состоящая из нескольких миллионов отдельных элементов, создающих изображение, иногда может иметь отдельные дефекты на уровне таких элементов. Телевизор, ЖК–матрица которого будет неисправна, будет отремонтирован или заменен в течение гарантийного срока, установленного на изделие в соответствии с гарантийными обязательствами Изготовителя, при этом, после ремонта или замены, ЖК–матрица телевизора будет соответствовать нижеуказанным критериям.

При принятии решения о неисправности ЖК–матрицы телевизора компания ВВК руководствуется следующим:

- Дефектная точка – это неработающая точка на экране одного из цветов (красного, зеленого или синего), составляющих пиксель изображения;
- Дефект точки может проявляться в виде яркой (постоянно светящейся) или темной (постоянно не светящейся) точки;
- Смежная пара дефектных точек – это две одинаковые (две яркие или две темные) дефектные точки, расстояние между которыми менее или равняется 15 мм;

Неисправной считается ЖК–матрица телевизора если:

- имеет более 5 ярких или более 5 темных точек;
- имеет более 2–х пар смежных дефектных точек;
- имеет дефектные строки или полосы.

Телевизор, ЖК–матрица которого не выходит за пределы нижеуказанных критериев, считается исправным.

Для точной диагностики неисправности ЖК–матрицы необходимы специальные условия, тестовые сигналы и специальное оборудование, поэтому проверку качества ЖК–матрицы телевизора может произвести только уполномоченный сервисный центр.

Поиск неисправностей

Пожалуйста, проверьте возможные причины неисправности, прежде чем обращаться в сервис–центр.

Признак неисправности	Действия по устранению неисправности
ЖК–телевизор не включается, индикатор питания не горит.	<ul style="list-style-type: none">• Проверьте надежность подключения кабеля электропитания.
Изображение мерцает, нестабильно или отсутствуют помехи.	<ul style="list-style-type: none">• Проверьте правильность подключения видеокабеля к соответствующему разъему.• Проверьте, соответствует ли входящий сигнал требованиям данного устройства.
Нет звука.	<ul style="list-style-type: none">• Проверьте правильность подключения аудиокабеля к соответствующему разъему.• Проверьте текущий уровень громкости.• Нажмите кнопку MUTE на пульте ДУ. Возможно, данная функция была активирована ранее.
Звуковые помехи.	<ul style="list-style-type: none">• Уберите от ЖК–телевизора все близко расположенные источники радиочастотного излучения.
Пульт дистанционного управления не работает.	<ul style="list-style-type: none">• Направляйте пульт ДУ точно на сенсор ЖК–телевизора с расстояния не более 6 метров.• Проверьте работоспособность батареек, при необходимости замените их.• Проверьте, не загрязнен ли передатчик пульта управления или сенсор ЖК–телевизора и не находятся ли между ними какие–либо препятствия.

ПРОЧЕЕ

Технические характеристики

Модель		LT1514S	LT1914S	
Дисплей	Тип	TFT, цветной	TFT, цветной	
	Класс	II (ISO 13406-2)	II (ISO 13406-2)	
	Диагональ (см)	38	43	
	Соотношение сторон	4:3	16:10	
	Угол обзора по горизонтали (°)	100	135	
	Размер пикселя (мм)	0,297x0,297	0,285x0,285	
	Максимальное разрешение	1024x768	1440x900	
	Время отклика (мс)	16	8	
	Яркость (Кд/м²)	250	400	
	Контрастность	400:1	500:1	
Число цветов (млн)	16,7	16,7		
Входы	Видео	Композитный	1	1
		HDMI	–	1
		VGA/PC	1	1
		RGB/SCART	1	1
		Компонентный Y Pb Pr	–	1
	Аудио	Стерефонический	1	1
	Другие	RF (75 Ом тип IEC)	1	1
	SCART	1	1	
Выходы	Выход для подключения наушников	1	1	
Системы	ТВ тюнер	PAL, SECAM		
Системы цветности	Видеовходы	PAL, SECAM, NTSC 3.58, NTSC 4.43, PAL60		
Системы звука	ТВ тюнер	DK, I, BG, L, L'		
Энерго– потребление	Входное напряжение (В, Гц)	220, 50/60	~ 100 – 240, 50/60	
	Потребляемая мощность (Вт)	Рабочий режим	40	40
		Режим ожидания	<8	<8
Требования к окружающей среде	При эксплуатации	Температура (°,C)	0...+40	0...+40
		Влажность (%)	20–85	20–85
	При хранении	Температура (°,C)	–20...+60	–20...+60
		Влажность (%)	10–90	10–90
Размеры	Ширина, высота, глубина (мм)	443x348x140	499x424x155	
Вес	Вес без упаковки (кг)	3	6,9	

Отверстия для настенного крепления соответствуют стандарту VESA.

- Мы постоянно улучшаем качество нашей продукции, поэтому технические характеристики могут быть изменены без предварительного уведомления.

Сервисное обслуживание

BVK ELECTRONICS CORP., LTD., с основным местом деятельности по адресу: 23# Би-Би-Кей роад, Вуша, Чанган, Донгунан, провинция Гуандун, Китай, выражает Вам огромную признательность за Ваш выбор. Мы сделали все возможное, чтобы данное изделие удовлетворяло вашим запросам, а качество соответствовало лучшим мировым образцам.

В случае если Ваше изделие марки BVK будет нуждаться в техническом обслуживании, просим Вас обращаться в один из Уполномоченных Сервисных Центров. С полным списком Уполномоченных Сервисных Центров Вы можете ознакомиться на сайте www.bbk.ru, а также позвонив в информационные центры BVK Electronics:

Беларусь: 8-820-007-3-11-11 (бесплатные звонки из Беларуси),
 Казахстан: 8-800-080-4567 (бесплатные звонки из Казахстана),
 Молдова: 0-800-61-007 (бесплатные звонки из Молдовы),
 Россия: 8-800-200-400-8 (бесплатные звонки из России), Москва: 8-495-739-43-54,
 Украина: 8-800-304-222-0 (бесплатные звонки со стационарных телефонов из Украины).

Уважаемые покупатели! В случае возникновения вопросов или проблем, связанных с продукцией BVK ELECTRONICS CORP., LTD., просим Вас обращаться в письменном виде по адресу 125315, г. Москва, а/я 33 либо по электронной почте service@bbk.ru.

Условия Гарантийных обязательств BVK ELECTRONICS CORP., LTD.

1. Гарантийные обязательства BVK ELECTRONICS CORP., LTD. (далее Изготовителя), предоставляемые уполномоченными сервисными центрами Изготовителя, распространяются только на модели, предназначенные BVK ELECTRONICS CORP., LTD. для поставок и реализации на территории страны, где предоставляется гарантийное обслуживание, приобретенные в этой стране, прошедшие сертификацию на соответствие ГОСТам этой страны, и маркированные официальными знаками соответствия.
2. Гарантийные обязательства Изготовителя действуют в рамках законодательства о защите прав потребителей и регулируются законодательством страны, на территории которой они предоставлены, и только при условии использования изделия исключительно для личных, семейных или домашних нужд. Гарантийные обязательства Изготовителя не распространяются на случаи использования товаров в целях осуществления предпринимательской деятельности либо в связи с приобретением товаров в целях удовлетворения потребностей предприятий, учреждений, организаций.
3. В соответствии со ст. 5 Закона РФ "О защите прав потребителей" Изготовитель устанавливает на свои изделия следующие сроки службы и гарантийные сроки:

Название продукта	срок службы, лет со дня покупки	гарантийный срок, месяцев со дня покупки
ЖК-телевизор	7	12
ЖК-телевизор со встроенным DVD-плеером	7	12
DVD-плеер	5	12
Домашний DVD-театр	5	12
Музыкальная караоке DVD-система	5	12
Караоке DVD-система	5	12
Портативный DVD-плеер	5	12
DVD-рекордер	5	12
DVD/VHS-рекордер	5	12
DVD/HDD-рекордер	5	12
DVD/VHS-плеер	5	12
Портативный аудио/видеоплеер	3	12
Flash-аудиоплеер	3	12
Активная акустическая система	3	12
Акустическая система 5.1CH для домашнего кинотеатра	5	12
Система громкоговорителей для домашнего кинотеатра	5	12
Активный сабвуфер для домашнего кинотеатра	5	12
Пассивный сабвуфер для домашнего кинотеатра	5	12
Ресивер для домашнего кинотеатра	5	12
Проводной телефон	2	6
DECT-телефон	2	12
Мобильный телефон	2	12
Наушники	1	4
Музыкальные наушники	1	4
Наушники объемного звучания 5.1CH	1	6
RF-модулятор	1	4
Универсальный динамический микрофон	1	4
Универсальный пульт дистанционного управления	1	6
Аккумуляторные батареи для мобильных телефонов	1	4
Аккумуляторные батареи для портативных DVD-, аудио/видео-, MP3-плееров	1	4
Аксессуары для мобильных телефонов	1	4
Пульты дистанционного управления	1	6

4. Гарантийные обязательства Изготовителя не распространяются на перечисленные ниже принадлежности изделия, если их замена предусмотрена конструкцией и не связана с разборкой изделия. Для всех видов изделий:
 - Соединительные кабели, антенны и переходники для них, носители информации различных типов (аудио-, видеодиски, диски с программным обеспечением и драйверами, карты памяти), элементы питания.
 - Чехлы, ремни, шнуры для переноски, монтажные приспособления, инструмент, документацию, прилагаемую к изделию.
5. Гарантия не распространяется на недостатки, возникшие в изделии вследствие нарушения потребителем правил использования, хранения или транспортировки товара, действий третьих лиц или непреодолимой силы, включая, но не ограничиваясь следующими случаями:

ПРОЧЕЕ

- Если недостаток товара явился следствием небрежного обращения, применения товара не по назначению, нарушения условий и правил эксплуатации, изложенных в инструкции по эксплуатации, в т. ч. вследствие воздействия высоких или низких температур, высокой влажности или запыленности, несоответствия Государственным стандартам параметров питающих, телекоммуникационных и кабельных сетей, попадания внутрь корпуса жидкости, насекомых и других посторонних предметов, веществ.
 - Если недостаток товара явился следствием несанкционированного тестирования товара или попыток внесения изменений в его конструкцию или его программного обеспечение, в т. ч. ремонта или технического обслуживания в неуполномоченной Изготовителем ремонтной организации.
 - Если недостаток товара явился следствием использования нестандартных и (или) некачественных принадлежностей, аксессуаров, запасных частей, элементов питания, носителей информации различных типов или нестандартных форматов информации.
 - Если недостаток товара связан с его применением совместно с дополнительным оборудованием (аксессуарами), отличным от дополнительного оборудования, рекомендованного Изготовителем к применению с данным товаром. Изготовитель не несет ответственность за качество дополнительного оборудования (аксессуаров), произведенного третьими лицами, за качество работы своих изделий совместно с таким оборудованием, а также за качество работы дополнительного оборудования производства компании BVK ELECTRONICS CORP., LTD. совместно с изделиями других производителей.
 - Если недостаток товара проявляется в случае неудовлетворительной работы сетей связи, теле- или радиовещания, вследствие недостаточной емкости или пропускной способности сети, мощности радиосигнала, эксплуатации товара на границе или вне зоны устойчивого приема радиосигнала сети связи, теле- или радиовещания, в т. ч. из-за особенностей ландшафта местности и ее застройки.
6. Недостатки товара, обнаруженные в период срока службы, устраняются уполномоченными на это ремонтными организациями (уполномоченными сервисными центрами). В течение гарантийного срока устранение недостатков производится бесплатно при предъявлении оригинала заполненного гарантийного талона и документов, подтверждающих факт и дату заключения договора розничной купли-продажи (товарный, кассовый чек и т. п.). В случае отсутствия указанных документов гарантийный срок исчисляется со дня изготовления товара.
- Настройка и установка (сборка, подключение и т. п.) изделия, описанная в документации, прилагаемой к нему, могут быть выполнены как самим пользователем, так и специалистами большинства уполномоченных сервисных центров соответствующего профиля на платной основе.
 - Работы по техническому обслуживанию изделий (чистка и смазка приводов для считывания информации с носителя различных типов, чистка и смазка движущихся частей, замена расходных материалов и принадлежностей и т. п.) производятся на платной основе.
7. Изготовитель не несет ответственность за возможный вред, прямо или косвенно нанесенный своей продукцией людям, домашним животным, имуществу в случае, если это произошло в результате несоблюдения правил и условий эксплуатации, хранения, транспортировки или установки изделия; умышленных или неосторожных действий потребителя или третьих лиц.
8. Ни при каких обстоятельствах Изготовитель не несет ответственности за какой-либо особый, случайный, прямой или косвенный ущерб или убытки, включая, но не ограничиваясь перечисленным, упущенную выгоду, утрату или невозможность использования информации или данных, расходы по восстановлению информации или данных, убытки, вызванные перерывами в коммерческой, производственной или иной деятельности, возникающие в связи с использованием или невозможностью использования изделия или информации, хранящейся в нем или на сменном носителе, используемом совместно с данным изделием.

Использование изделия по истечении срока службы

1. Срок службы, установленный производителем для данного изделия, действует только при условии использования изделия исключительно для личных, семейных или домашних нужд, а также соблюдения потребителем правил эксплуатации, хранения и транспортировки изделия. При условии аккуратного обращения с изделием и соблюдения правил эксплуатации фактический срок службы может превышать срок службы, установленный производителем.
2. По окончании срока службы изделия Вам необходимо обратиться в Уполномоченный сервисный центр для проведения профилактического обслуживания изделия и определения его пригодности к дальнейшей эксплуатации. Работы по профилактическому обслуживанию изделий и его диагностике выполняются сервисными центрами на платной основе.
3. Производитель не рекомендует продолжать эксплуатацию изделия по окончании срока службы без проведения его профилактического обслуживания в Уполномоченном сервисном центре, т. к. в этом случае изделие может представлять опасность для жизни, здоровья или имущества потребителя.

Утилизация изделия

После окончания срока службы изделия его нельзя выбрасывать вместе с обычным бытовым мусором. Вместо этого оно подлежит сдаче на утилизацию в соответствующий пункт приема электрического и электронного оборудования для последующей переработки и утилизации в соответствии с федеральным или местным законодательством. Обеспечивая правильную утилизацию данного продукта, Вы помогаете сберечь природные ресурсы и предотвращаете ущерб для окружающей среды и здоровья людей, который возможен в случае ненадлежащего обращения. Более подробную информацию о пунктах приема и утилизации данного продукта можно получить в местных муниципальных органах или на предприятии по вывозу бытового мусора.

Дата производства

Каждому изделию присваивается уникальный серийный номер в виде буквенно-цифрового ряда и дублируется штрих-кодом, который содержит следующую информацию: название товарной группы, дату производства, порядковый номер изделия. Серийный номер располагается на задней панели продукта, на упаковке и в гарантийном талоне.

- ❶ Первые две буквы – соответствие товарной группе (ЖК-телевизор – LT)
- ❷ Первые две цифры – год производства
- ❸ Вторые две цифры – неделя производства
- ❹ Последние цифры – порядковый номер изделия



❶ ❷ ❸ ❹

ВНИМАНИЕ! Во избежание недоразумений убедительно просим Вас внимательно изучить Руководство по эксплуатации изделия и условия гарантийных обязательств, проверить правильность заполнения гарантийного талона. Гарантийный талон действителен только при наличии правильно и четко указанных: модели, серийного номера изделия, даты покупки, четких печатей фирмы-продавца, подписи покупателя. Серийный номер и модель изделия должны соответствовать указанным в гарантийном талоне. При нарушении этих условий, а также в случае, когда данные, указанные в гарантийном талоне, изменены или стерты, талон признается недействительным.

Единый информационный центр BVK Electronics обеспечивает полную информационную поддержку деятельности компании в России, странах СНГ и Балтии. Профессиональные операторы быстро ответят на любой интересующий Вас вопрос. Вы можете обращаться в единый центр по вопросам сервисного сопровождения, для рекомендаций специалистов по настройке и подключению, для информирования о местах продаж, с вопросами о рекламных акциях и розыгрышах, проводимых компанией, а также с любыми другими вопросами о деятельности компании на территории России, стран СНГ и Балтии. Есть вопросы? Звоните, мы поможем!

Единый информационный центр BVK Electronics:

Беларусь: 8–820–007–3–11–11 (бесплатные звонки из Беларуси)

Казахстан: 8–800–080–4567 (бесплатные звонки из Казахстана)

Молдова: 0–800–61–007 (бесплатные звонки из Молдовы)

Россия: 8–800–200–400–8 (бесплатные звонки из России)

Москва: 8–495–739–43–54

Украина: 8–800–304–222–0 (бесплатные звонки со стационарных телефонов из Украины)

Единый информационный центр BVK Electronics работает ежедневно, без выходных и праздничных дней:

Для России – с 9.00 до 22.00 (по московскому времени)

Для Украины – с 9.00 до 22.00 (по киевскому времени)

Для республики Беларусь – с 9.00 до 22.00 (по минскому времени)

Для республики Молдова – с 9.00 до 22.00 (по кишиневскому времени)

Для республики Казахстан – с 12.00 до 01.00 (по астанинскому времени)

Настоящая инструкция является объектом охраны в соответствии с международным и российским законодательством об авторском праве. Любое несанкционированное использование инструкции, включая копирование, тиражирование и распространение, но не ограничиваясь этим, влечет применение к виновному лицу гражданско-правовой ответственности, а также уголовной ответственности в соответствии со статьей 146 УК РФ и административной ответственности в соответствии со статьей 7.12 КоАП РФ (ст. 150.4 КоАП в старой редакции).