

SAMSUNG

Инструкция по эксплуатации

GN641DFX

газовая варочная панель

- эта инструкция предназначена для модели GN641DFX
- для нормальной и безопасной работы прибора ,
тщательно изучите инструкцию по эксплуатации.
- храните инструкцию по эксплуатации в легкодоступном
месте

особенности продукции

Мы благодарим Вас за покупку газовой варочной поверхности.

Для оптимальной и безопасной работы внимательно ознакомьтесь с данной инструкцией. Мы надеемся, что Вы будете полностью удовлетворены нашей продукцией.

В данной модели предусмотрены следующие конструктивные особенности

1. Автоматический электроподжиг конфорок
2. Клапан безопасности с термоэлементом
3. 4 конфорки разной мощности
4. Простота установки
5. Хорошая сочетаемость с вашей кухонной мебелью

Газовая варочная поверхность - прекрасный помощник в кухонном хозяйстве

В дальнейшем варочная поверхность будет иметь наименование прибор.

содержание



Особенности продукции	1
Предупреждения по безопасности	3
Внимание к безопасности	10
Названия и функции основных деталей прибора	13

Как использовать конфорки	15
---------------------------------	----

Уход и очистка	17
Причины поломок и способы их устранения	20
Характеристики прибора	21
Инструкция по установке и монтажу	23

Предупреждения по безопасности

- Для облегчения понимания и для безопасности эксплуатации прибора, важные указания мер предосторожности отмечены символами. Перед эксплуатацией прибора необходимо внимательно ознакомиться с настоящей инструкцией.

 Опасно!	Опасность тяжелого ранения при неправильной эксплуатации из-за несоблюдения этих указаний.
 Предупреждение!	Возможность получить тяжелое ранение при неправильной эксплуатации из-за несоблюдения этих указаний.
 Осторожно!	При неправильной эксплуатации из-за несоблюдения этих указаний может возникнуть физический или материальный ущерб у пользователя.

- Каждый символ имеет свое значение:



Опасно, предупреждение, осторожно



не трогать



запрещено



Запрещен огонь



обязательно сделать!



сделать заземление



- При подозрении об утечке газа сделайте следующее:

1. Не совершайте действий, способных привести к взрыву. (Не включайте или выключайте переключатели у телефона, вентилятора и других электроприборов, не допускайте разведения огня)
2. Немедленно закройте вентиль на газовой магистрали, откройте окна для проветривания комнаты и покиньте загазованное помещение во избежание отравления.
3. Немедленно обратитесь в Газовую службу и Авторизированный сервисный центр за помощью. (Используйте телефон ВНЕ дома при звонке во избежание возникновения взрыва или пожара).



Утечка газа может быть легко обнаружена по запаху, схожему с запахом чеснока или тухлых яиц даже при соотношении объема газа к воздуху 1/1000

Данный прибор предназначен для работы ТОЛЬКО на природном газе с номинальным давлением 13 мБар или 20 мБар с подключением к централизованной сети газоснабжения.

ЗАПРЕЩАЕТСЯ использование баллонов с сжиженным газом, других типов газов, а также ЗАПРЕЩАЕТСЯ ЭКСПЛУАТАЦИЯ прибора при других номинальных давлениях газа.

Данный прибор предназначен для приготовления пищи в бытовых условиях и только для личного хозяйства. Прибор нельзя использовать для других целей.

Предупреждение

■ Убедитесь, что Вы используете правильный тип газа.

- Убедитесь, что Вы используете тип газа, указанный на плите. Необходимо проверить соответствие типа и давления газа в месте подключения техническим данным, указанным в табличке на приборе.
- Не пытайтесь модифицировать прибор для того, чтобы использовать тип газа, НЕ УКАЗАННЫЙ для данного прибора.
- Для любой модификации обращайтесь в специализированную сервисную организацию.



обязательно сделать !

■ Проверьте напряжение перед использованием прибора.

- Используйте шнур питания, который расположен на левой задней поверхности и включайте только в розетку, предназначенную специально для прибора.
- При постоянном подключении прибора необходимо установить до розетки двухполюсный автоматический выключатель от превышения токов с минимальным расстоянием между конт автоматический и 3 мм

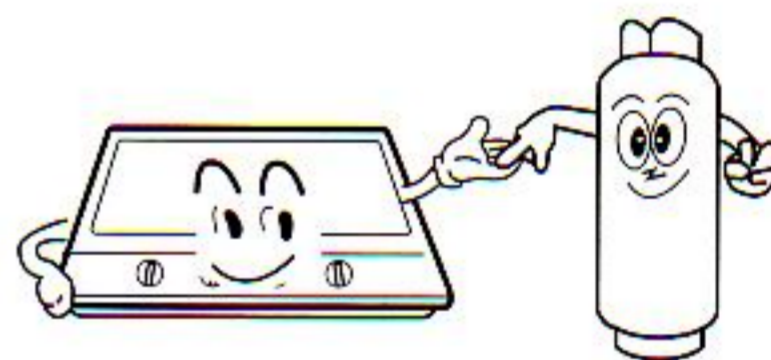

сделать заземление

Для работы прибора необходимо переменное напряжение 220В, 50Гц. Подключение прибора к электросети проводите только с помощью квалифицированного специалиста в соответствии с действующими правилами и нормами.

- подключение к электросети делайте согласно СНИП РФ, стандартов, действующих на территории, где производится установка.
- в случае отсутствия в розетке заземления необходимо провести заземление в соответствии с действующими в нормами и правилами.



обязательно сделать !



Не оставляйте прибор во время приготовления без присмотра.

Не оставляйте прибор во время приготовления без присмотра. Это может привести к пожару.



запрещено



Нельзя класть легковоспламеняемые предметы рядом с прибором.

Нельзя хранить рядом баллоны под давлением (с краской, лаком для волос, ароматизатором).



запрещено

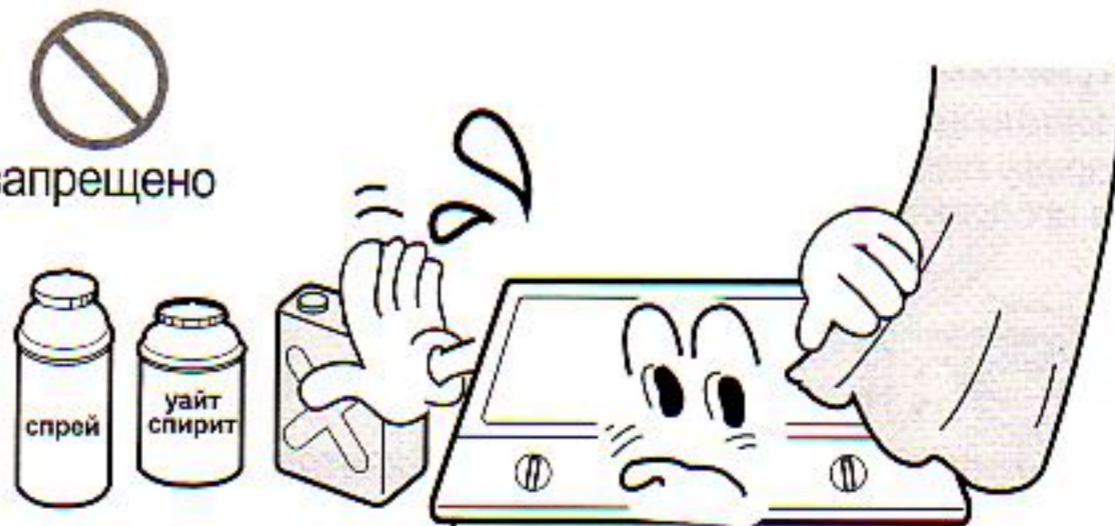



Предупреждение

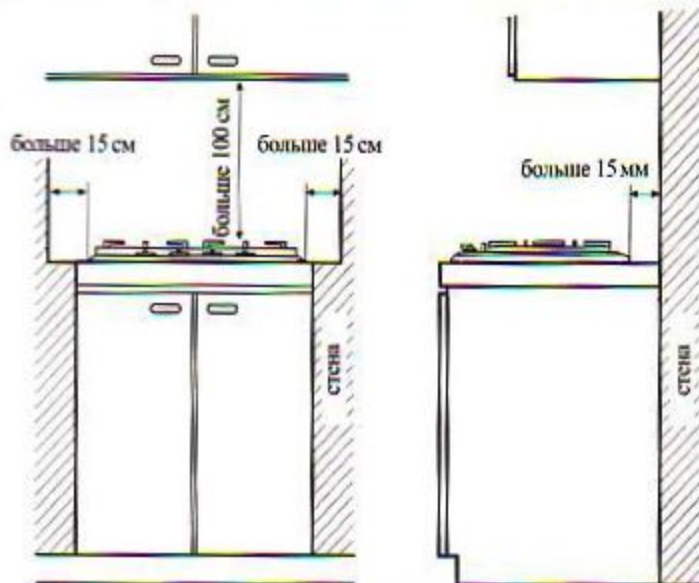

обязательно сделать!

- должно быть достаточное расстояние между данным прибором и стеной.
- необходимо иметь расстояние от данного прибора до левой и правой стены или боковых стенок высокой мебели не менее 15 см.
- если под данным прибором установлен дополнительный прибор (например, посудомоечная машина), то расстояние между данным прибором и нижестоящим прибором должно быть не менее 3 см.

Будьте осторожны с электричеством.

Не плескайте воду на поверхность прибора. Следите, чтобы не возникало перекипания. Жидкость, выливающаяся при перекипании, ухудшает работу частей прибора, и это может привести к несчастному случаю. Предотвращайте перекипание посредством регулирования пламени.

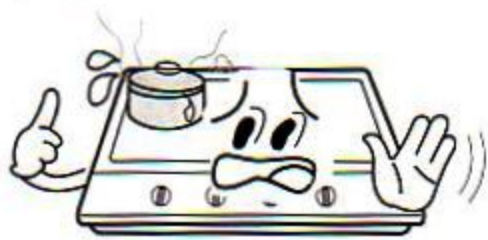

запрещено

Очистите металлическую часть вилки питания и следите, чтобы на ней не было никаких посторонних веществ.

При постоянном использовании загрязненной вилки может возникнуть пожар.

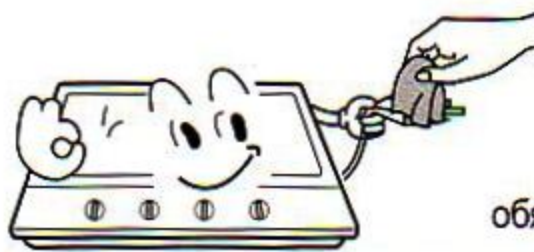

обязательно сделать!

Установку прибора и подсоединение к газовой сети необходимо выполнять только квалифицированным специалистам, имеющим соответствующую лицензию, в соответствии с действующими нормами и правилами.

Невыполнение этого требования может привести к поломке, взрыву газа и пожару. В этом случае фирма-производитель за происшедшее не отвечает.



обязательно сделать!

Не пытайтесь разобрать, починить или модифицировать прибор.

Данные попытки могут привести к пожару, взрыву газа, поражению электрическим током, повреждению прибора или увечью из-за неправильного функционирования.

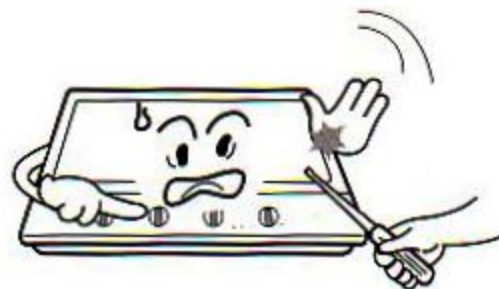

запрещено

Предупреждение

Последствия неисправностей.

В случае землетрясения, пожара, неправильного сгорания при использовании, странных звуков, запаха, сразу выключить прибор, закрыть вентиль газа, проветрить, выгащить вилку из розетки или обесточить прибор с помощью установленного двухполюсного выключателя.



обязательно сделать!

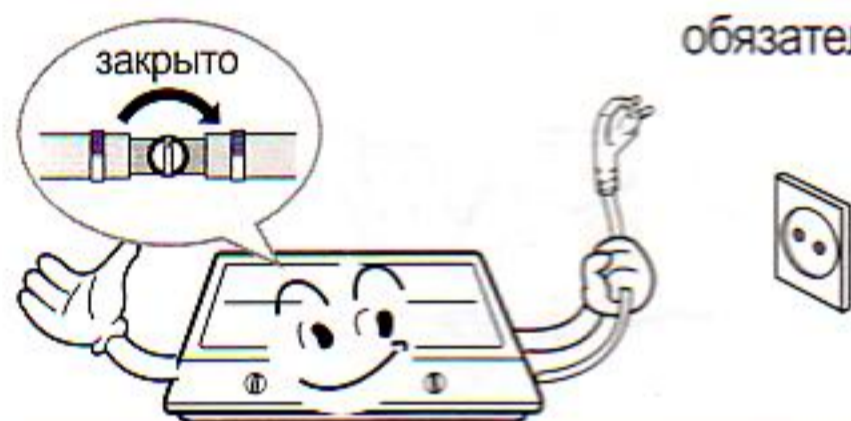

Нельзя трогать прибор в течение некоторого времени после окончания работы.

- это может привести к ожогу в связи с большим нагреванием прибора

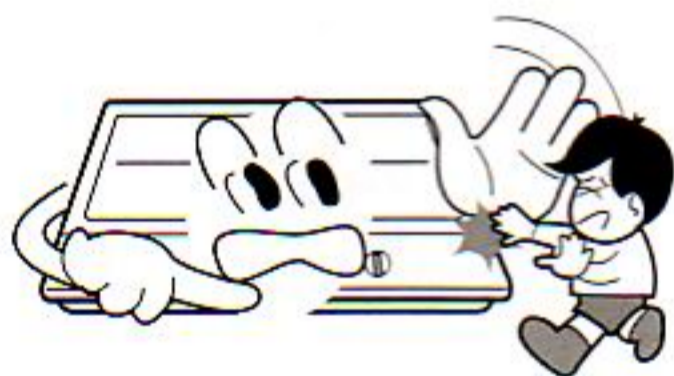

не трогать

Не используйте для подключения прибора к электросети тройник или удлинитель.

Это может вызвать пожар.



запрещено

Детям запрещается играть с прибором.

-запрещается детям подходить к прибору.

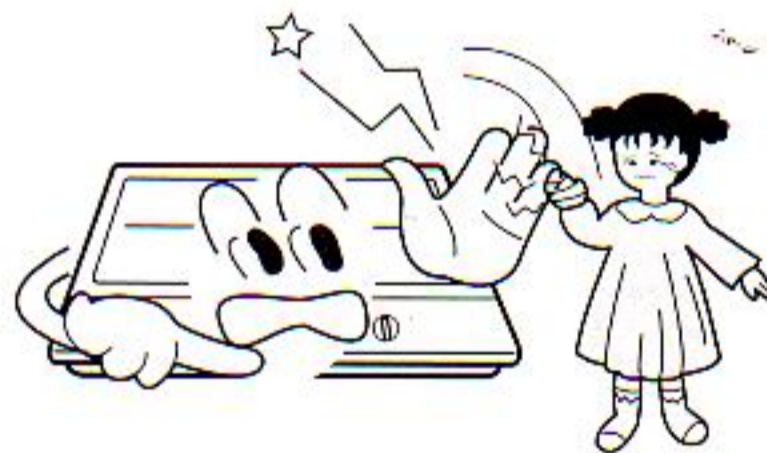

не трогать

Убедитесь, что газовый запорный вентиль на магистрали и регуляторы конфорок перекрыты после каждого использования.

При незакрытых клапанах существует опасность пожара или утечки газа.

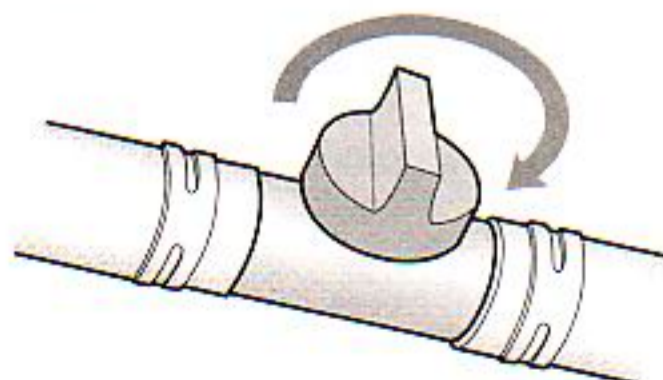

вентиль закрытия газа закрыт



обязательно сделать!

Нельзя использовать поврежденные электропровода и вилочные разъемы.

это может привести к электрошоку и пожару. Обращайтесь в специализированный сервисный центр.



запрещено



Предупреждение

Нельзя пережимать, скручивать электропровод.

- это может привести к пожару, ожогу, поражению электрическим током или повреждению прибора.



запрещено

Нельзя проводить и прокладывать газовый и электрический шланги над и под газовым прибором.

- касание с высокотемпературной нагретой поверхностью может привести к повреждению шлангов, утечке газа и электричества, и пожару.



запрещено

Использование дополнительных приспособлений.

Не используйте дополнительные приспособления, как большая стальная плита или керамика для покрытия газовой плиты, так как перегрев может привести к пожару или неполному и/или неправильному сгоранию газа. Это может быть причиной ожогов, отравления продуктами горения и иным тяжким последствиям для здоровья и жизни людей, животных, а также привести к материальному ущербу.



запрещено

Используйте прибор только для приготовления пищи.

Не используйте прибор для сушки одежды или тряпок. В противном случае возможно возникновение дыма, огня или неправильное функционирование прибора. Это может привести к пожару, ожогам, отравлению продуктами горения и иным тяжким последствиям для здоровья и жизни людей, животных, создать материальный ущерб.



запрещено

Подключение

- Убедитесь, что Вы используете тип газа, указанный на приборе и номинальное давление газа, указанное на приборе, соответствует магистральному давлению.
- Подсоединение газа должен проводить квалифицированный специалист, имеющий соответствующую лицензию, в соответствии с действующими нормами и правилами.



обязательно сделать!



Предупреждение

Обратите внимание, чтобы комната хорошо проветривалась.

Убедитесь, что комната хорошо проветривается. Следите за тем, чтобы к прибору был обеспечен постоянный приток свежего воздуха. Для этого осуществляйте контроль за чистотой вентиляционных отверстий в помещении, установите над плитой вытяжной вентилятор. При длительном или интенсивном использовании прибора открывайте окно или используйте более мощный режим работы вытяжного вентилятора.

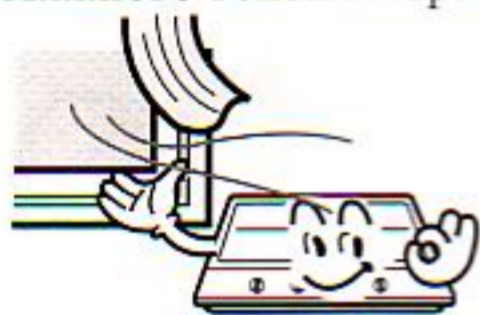

обязательно сделать!

Нельзя использовать посуду с малой опорной поверхностью. Осторожно использовать посуду с длинными ручками.

- из-за малой опорной поверхности посуда может опрокинуться.
- из-за большого веса ручки посуда может опрокинуться.



запрещено

Регулируйте мощность огня в соответствии с размерами посуды.

большое пламя может нагревать ручки посуды и может привести к ожогам



запрещено

Нельзя использовать без оригинальных деталей.

Нельзя использовать с заменяющими неоригинальными деталями.

- нельзя использовать заменяющие предметы (алюминиевая пленка и т.д.).

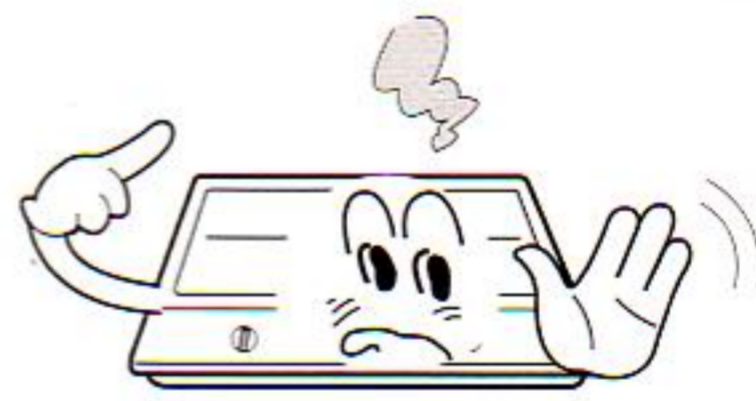

запрещено

Установите прибор таким образом, чтобы верхняя поверхность прибора не была ниже поверхности или боковых стенок мебели, в которую встраивается прибор.

В противном случае возможно неполное или неправильное сгорание газа. Это опасно для здоровья и жизни!

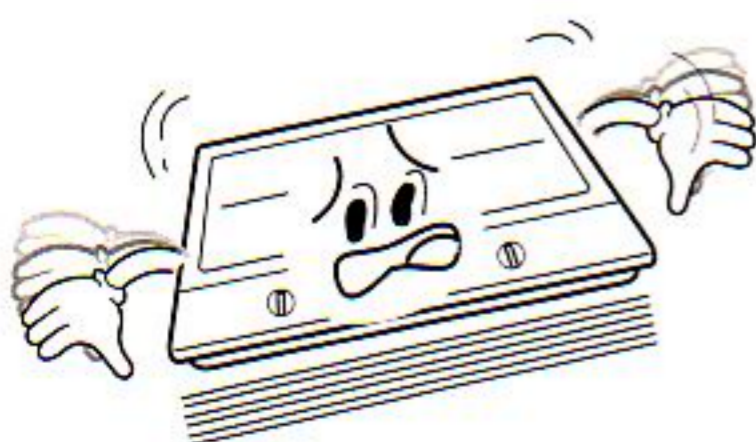

запрещено

Нельзя вытаскивать вилочный разъем из розетки за электропровод.

это может привести к электрошоку и пожару.



запрещено



Предупреждение

Нельзя устанавливать под пластмассовыми приборами освещения.

большое тепловыделение может привести к возгоранию этих приборов.

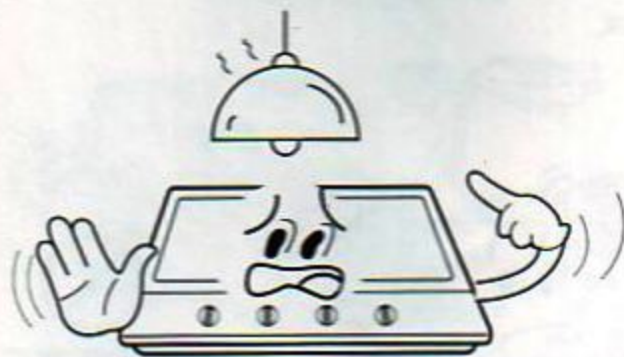

запрещено

Где применять газовый прибор.

Не помещайте прибор там, где на него может упасть какой-либо предмет, например, под полкой.

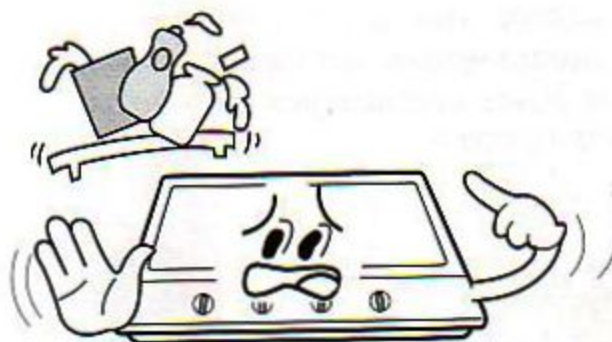

запрещено

При работе прибора нельзя рядом класть предметы.

высокая температура может привести к деформации предметов и их возгоранию.



обязательно сделать!

Нельзя использовать посуду с большой площадью опоры, которая может закрывать ручки переключателей, так как возможно их повреждение.

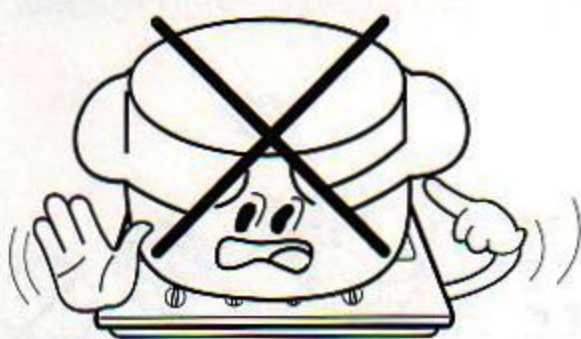

РЕКОМЕНДУЕМЫЙ РАЗМЕР КОСТРЮЛЬ ДЛЯ ПРИМЕНЕНИЯ НА КОНФОРКАХ

мощность конфорок(Квт)	размер(Ø, см)
меньше 1.26	14
свыше 1.26 меньше 1.60	16
свыше 1.60 меньше 2.02	18
свыше 2.02 меньше 2.44	20
свыше 2.44 меньше 2.93	22
свыше 2.93 меньше 3.49	24
свыше 3.49 меньше 4.19	26
свыше 4.19 меньше 5.23	28
свыше 5.23	30

※ величины мощностей конфорок Вы можете узнать на стр. (единица : см) 21 в разделе «Характеристики прибора»

※ перед использованием прибора, внимательно изучите рекомендуемый размер кастрюль для применения на конфорках.



запрещено



Внимание

При зажигании конфорок, нельзя приближать лицо во избежание ожогов.



запрещено

После очистки крышек конфорок тщательно просушите их.

Присутствие воды в конфорке приводит к нарушению режима горения или невозможности зажигания конфорки.

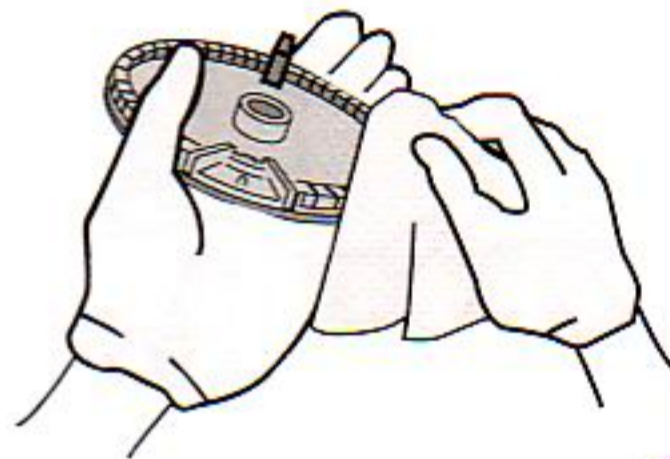

обязательно сделать!

Нельзя ставить для подогрева на плиту бутылки и поджаривать орехи в скорлупе.

Орехи можно поджаривать в очищенном виде без скорлупы.

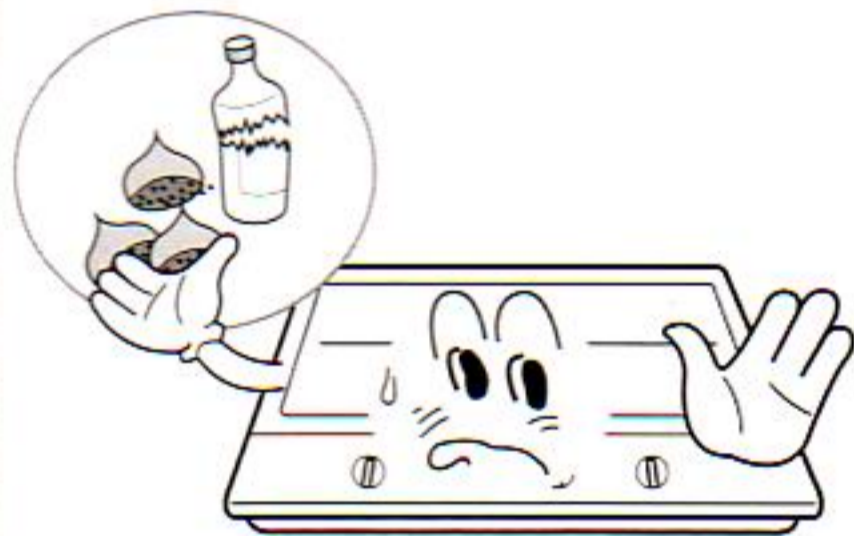

запрещено

Дно посуды необходимо содержать в чистом виде, а в случае загрязнения тщательно очистить.

При приготовлении пищи на загрязненной посуде снижается эффективность приготовления, также это может привести к пожару.

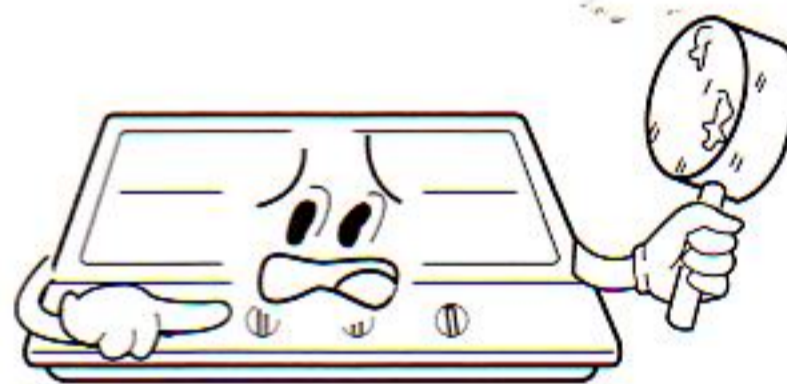

обязательно сделать!

Нельзя размещать прибор рядом с телевизором и радиоприемником.

Это приводит к электромагнитному воздействию на телевизор и радиоприемник с ухудшением изображения и звука. Расстояние между приборами должно быть не менее 4 метров.



обязательно сделать!

При использовании прибора и после его выключения будьте осторожны ввиду его большой температуры нагрева, что может привести к ожогам.

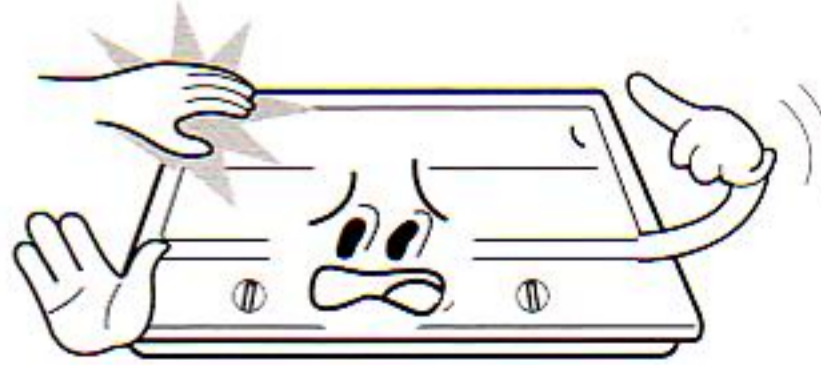

не трогать



Внимание

Запорный вентиль газа должен быть установлен в удобном для доступа месте.

Место установки запорного вентиля должно быть в соответствии с действующими нормами и правилами. Не преграждайте доступ к нему.



обязательно сделать!

При очистке поверхности прибора обязательно одевайте защитные перчатки.



обязательно сделать!

Людам, имеющим кардиостимулятор и другие вживленные медицинские электрические аппараты, необходимо проконсультироваться у врача перед работой с прибором.

Работа с прибором небезопасна для здоровья больных с вживленными медицинскими электрическими аппаратами.



обязательно сделать!

Не оставляйте зажженные конфорки без посуды, так как это может привести к перегреву навесного оборудования (вытяжка, шкаф и др.) и потере внешнего вида.



запрещено

■ **Проверяйте работу конфорки при ее включении.**

- Отсутствие проверки приведет к утечке газа, что может послужить причиной возникновения взрыва, пожара или отравления газом.

■ **Установите решетки правильно.**

- это связано с проблемой безопасности



обязательно сделать!

НАЗВАНИЕ И ФУНКЦИИ ОСНОВНЫХ ДЕТАЛЕЙ ПРИБОРА

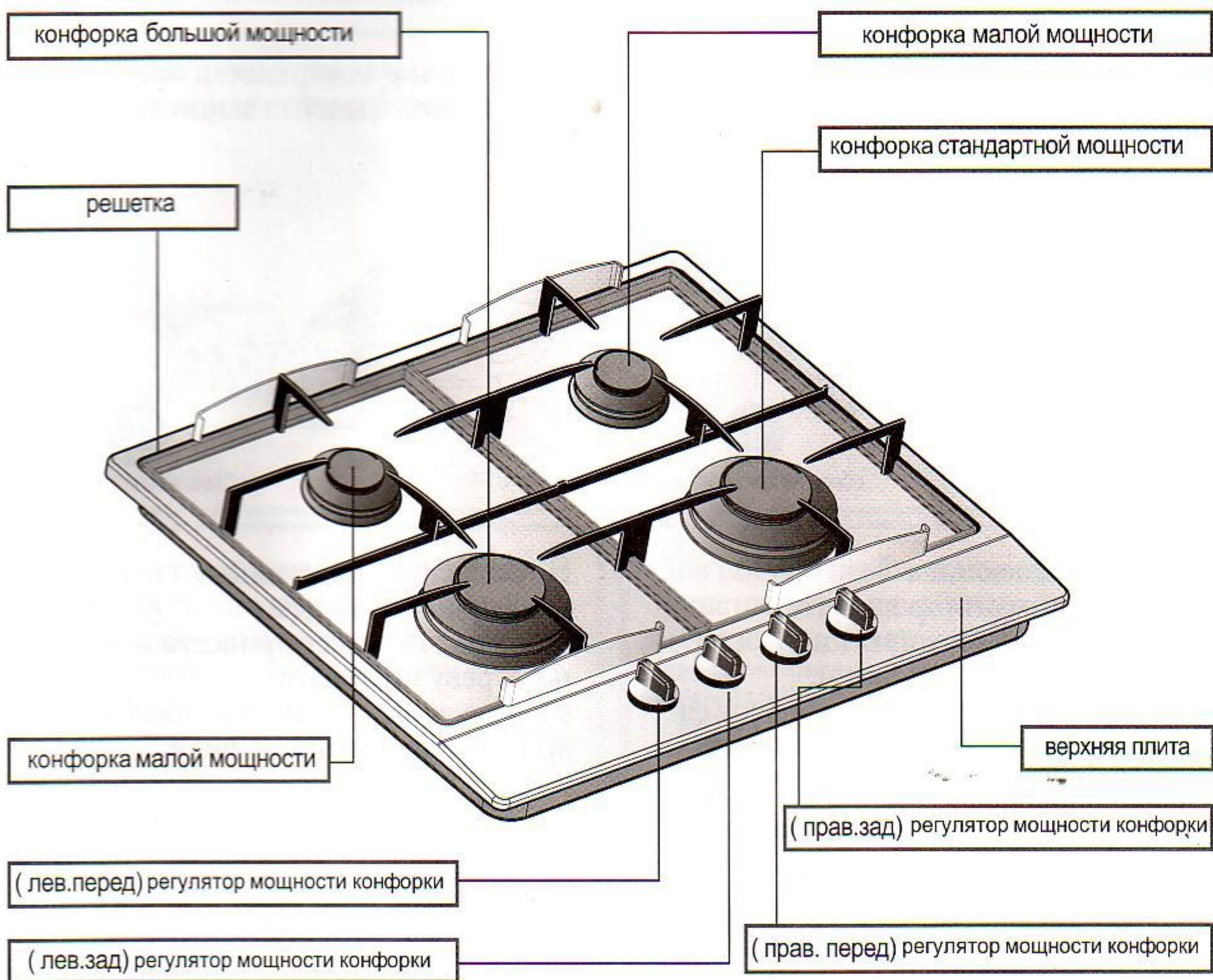

ПРОВЕРКА

- **на рисунке представлен прибор в сборе.**
проверьте комплектность прибора, убедитесь в отсутствии повреждений прибора, его кабеля питания
- **напряжение в сети 220В, 50Гц.**
проверьте ваше напряжение в сети.

ВИД ПРИБОРА В УПАКОВКЕ

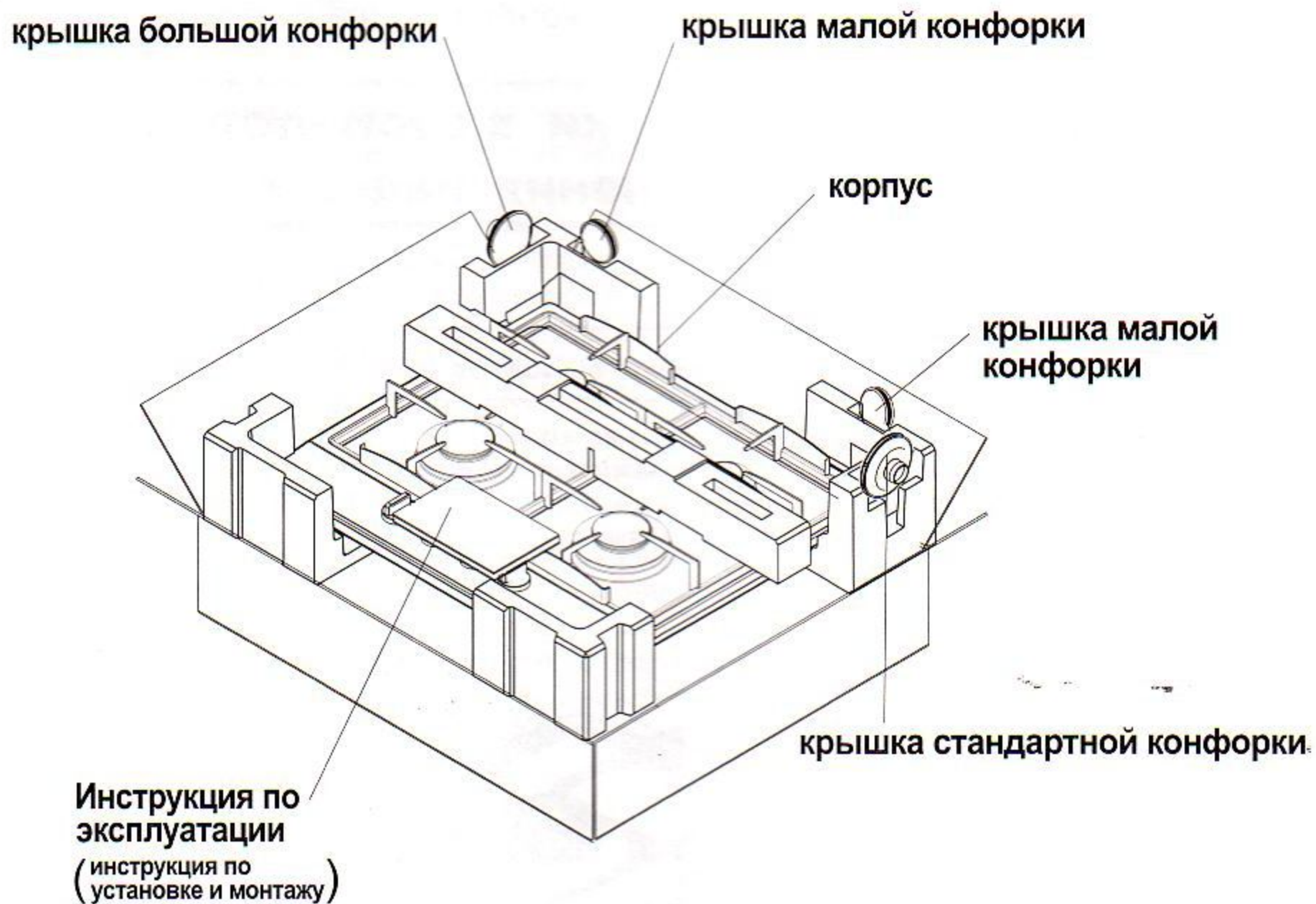

ПРОВЕРКА

■ при вскрытии упаковки сделайте следующее.

- проверьте комплектность прибора, убедитесь в отсутствии повреждений прибора, его кабеля питания. В случае обнаружения повреждений немедленно обратитесь к поставщику. Удалите скотч, бумагу, пенопластовые антиударные панели .
- проверьте используемый тип газа в Вашем доме и в Вашем приборе, давление газа, на которое рассчитан Ваш прибор, и давление в газовой магистрали согласно наклейке на приборе и инструкции.

■ в случае необходимости установки дополнительных устройств обращайтесь к продавцу.

Как использовать конфорки

Подготовка



обязательно сделать!

1. Проверяйте используемый тип газа и газовые трубы.
2. Перед открытием запорного вентиля поставьте переключатели газа на приборе в положение выключено.
3. Проверяйте работу конфорок при их включении.

Выберите тип конфорки в соответствии с характером приготовления пищи.

Большая конфорка

Для приготовления большого количества пищи
Для приготовления пищи требующей большой тепловой мощности.
Для замороженной пищи.

Маленькие конфорки

Для подогрева напитков
Для приготовления пищи требующей небольшой тепловой мощности.

Стандартная конфорка

Для обычного приготовления пищи.

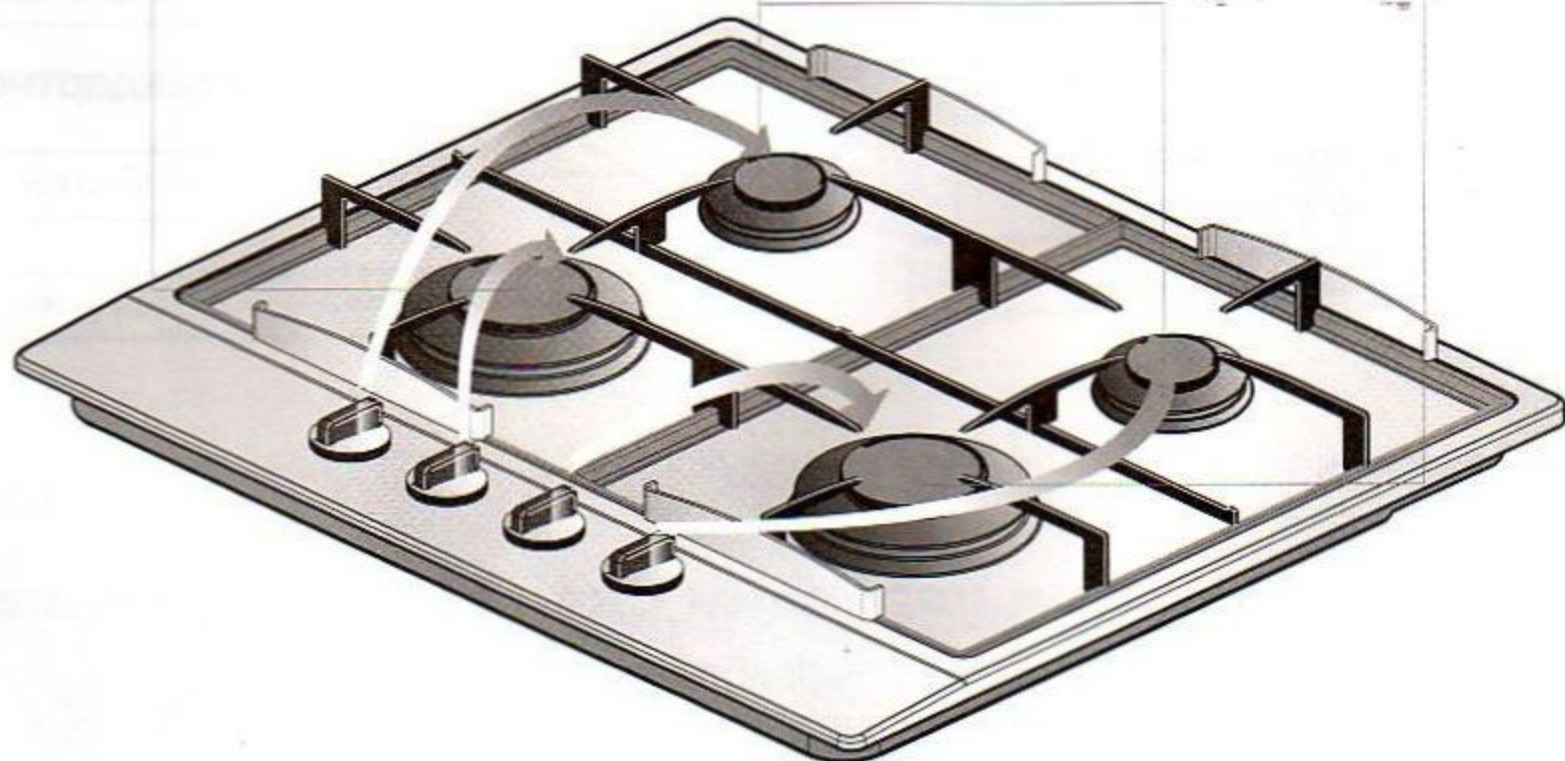

обязательно сделать!

- для жарки используйте большую конфорку
- для замороженной пищи используйте большую конфорку
- соблюдайте осторожность при приготовлении пищи в посуде с круглым дном

Включение

1 Подготовка



обязательно сделать!

Убедитесь, что плита включена в электросеть
Убедитесь, что регуляторы мощности (подачи газа) конфорок
выключены и откройте газовый запорный вентиль на магистрали.



вентиль закрытия газа открыт

2 Поджиг



обязательно сделать!

Поверните Регулятор конфорки против часовой стрелки, одновременно нажимая на него. Если его отпустить, то поджиг не произойдет.
Отпустите Регулятор конфорки, когда поджиг произошел. То, что зажигается одна конфорка во время того, как 4 другие издают искры - нормальное явление.
Если конфорка не поджигается, поверните Регулятор конфорки к исходной позиции и повторите зажигание через 3-4 секунды.
При длительном неиспользовании плиты она может не поджечься из-за воздуха в шланге.



погашение

зажигание

3 Регулировка пламени

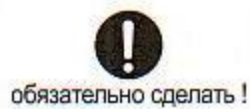

обязательно сделать!

Регулируйте пламя посредством поворота регулятора конфорки между позициями «выключено» и «поджиг»
Слишком слабая или быстрая регулировка может привести к загоранию пламени.



погашение

зажигание

Выключение

4 Погашение



обязательно сделать!

Поверните регулятор конфорки по часовой стрелке на позицию «выключено». Убедитесь в том, что пламя погасло.
Ненормально, если конфорка при выключении производит шипящий звук.
Будьте осторожны, так как поверхность остается горячей в течение некоторого времени после выключения горелки.



погашение

зажигание

вентиль закрытия газа закрыт



предупреждение

В случае неиспользования прибора закрывайте запорный вентиль в целях защиты от утечки газа и предотвращения возможности включения детьми.



запрещено

Уход и очистка



Внимание



обязательно сделать!

- работы по уходу и очистке проводите только после закрытия запорного вентиля и отключения прибора от электросети.
- после ухода и очистки тщательно проверьте прибор на присутствие посторонних предметов и удалите их.



Предупреждение



запрещено

запрещено самому разбирать, ремонтировать, изменять конструкцию прибора.

для указанных действий обращайтесь к специалистам по сервисному обслуживанию.



запрещено

запрещено разливать воду на поверхность прибора.

это может вызвать короткое замыкание, повреждение прибора, поражение электрическим током и пожар.



запрещено

запрещено использовать спиртосодержащие растворы для очистки.

это может вызвать пожар.



обязательно сделать!

при уходе и очистке обязательно применяйте резиновые защитные перчатки.

их отсутствие может привести к травме.

Ежедневная проверка



обязательно сделать!

Правильно ли расположены головки конфорки и решетка?
Не забиты ли отверстия для пламени на конфорке каким-либо веществом при перекипании?

Не загрязнены ли верхушка датчика пламени предохранительного клапана и запальные свечи каким-либо посторонним веществом?

Руководство по очистке плиты

Предупреждение

1. Внешняя поверхность

Очищайте прибор с помощью мягкой тряпки. При загрязнении поверхности используйте нейтральное моющее средство и потом протрите досуха мягкой тряпкой. Никогда не используйте металлические щетки и мочалки, растворители, бензин, абразивные хозяйственные моющие средства, отбеливатели, щелочные и кислотные очистители.

можно использовать



мягкие ткани



Нейтральное моющее средство



нельзя использовать



Капроновые щетки



Пищевое масло



Абразивные материалы



Металлические щетки



Щелочные и кислотные очистители



Бензин и растворители

2. Верхняя плита

Удалите любое выкипевшее вещество до того, как оно пристанет к поверхности. Избегайте контакта с верхней плитой, так как она сильно нагревается во время использования и остается нагретой некоторое время после выключения. В противном случае возможны ожоги.

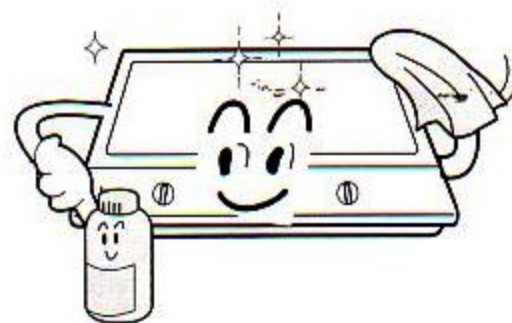

3. Конфорки

Тщательно ухаживайте за головками конфорки и корпусом для эффективного использования газовой варочной поверхности. Если отверстия конфорки блокируются каким-либо посторонним веществом, удалите его при помощи щетки или проволоки. Если элементы электроподжига стали влажными, искры не будут производиться нормальным образом. Вытрите жидкость с них с помощью сухой тряпки. Не очищайте при помощи жесткой щетки. При загрязнении протрите сразу же после остывания поверхности. В противном случае это может повлиять на функционирование и срок службы



осторожно

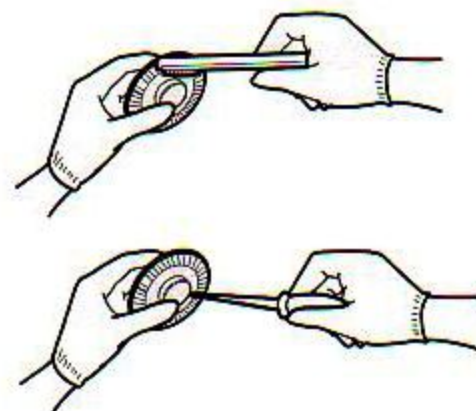

4. установка конфорки

Установите корпус конфорки на трубку Вентури и закрепите при помощи 2 болтов, затем наденьте крышку конфорки. При установке очень важно найти верное положение.



предупреждение

Установите ручки регуляторов конфорок. Вставьте ручку после совмещения отверстия в ней с осью регулятора. Установите решетки

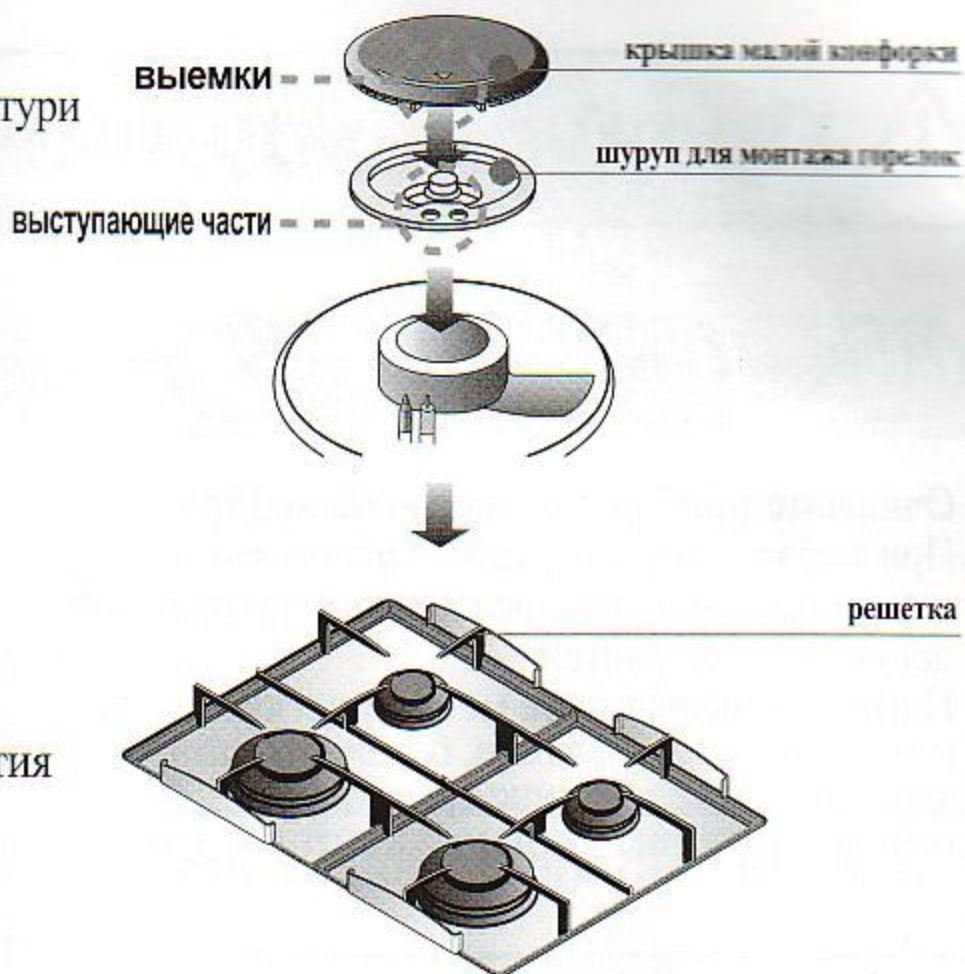

обязательно сделать!

После очистки крышки конфорки с помощью жидкости, их необходимо тщательно просушить

Несоблюдение этого требования приводит к плохому зажиганию и горению газа.

5. детали

После остывания прибора рекомендуем очистить крышку конфорки и решетку с помощью нейтрального моющего средства.

После очистки необходимо просушить



Причины поломок и способы их устранения

Перед обращением в сервисную службу, проверьте данные положения на возможные причины поломок.

Проблема	Причина	Средство разрешения
Не происходит поджиг	Крышка конфорки неправильно установлена	Установите правильно
	Клапан подачи газа закрыт	Полностью откройте клапан
В случае, когда поджиг происходит неправильно	Клапан подачи газа открыт неполностью	Полностью откройте клапан
	Неправильная установка крышки конфорки	Установите правильно
	Запальные свечи загрязнены посторонним веществом	Удалите постороннее вещество с помощью сухой тряпки
	Воздух в трубах подачи газа	Повторите поджиг
	Отверстия крышки конфорки забиты	Очистите крышки конфорки
Необычный звук при поджиге горелки	Крышка конфорки неправильно установлена	Установите правильно
Пламя желтого цвета	Отверстия крышки конфорки забиты	Очистите крышку конфорки
	Подача другого газа	Проверьте тип газа, который Вы используете
Пламя желтого цвета	Неправильно установлена крышка конфорки	Установите правильно
При запахе газа в воздухе	Шланг подачи газа соединен неполностью	Немедленно откройте окна и форточки для проветривания помещения. Перекройте запорный вентиль на газовой магистрали. Ни в коем случае не пользуйтесь электроприборами, не зажигайте огонь. Покиньте помещение и срочно свяжитесь с представителями газовой службы по телефону из другого помещения.
	Шланг подачи газа содержит трещины или отверстия	

Обратитесь за помощью в Авторизированный Сервисный Центр Samsung при возникновении поломок, не указанных в данной таблице.

Характеристики прибора

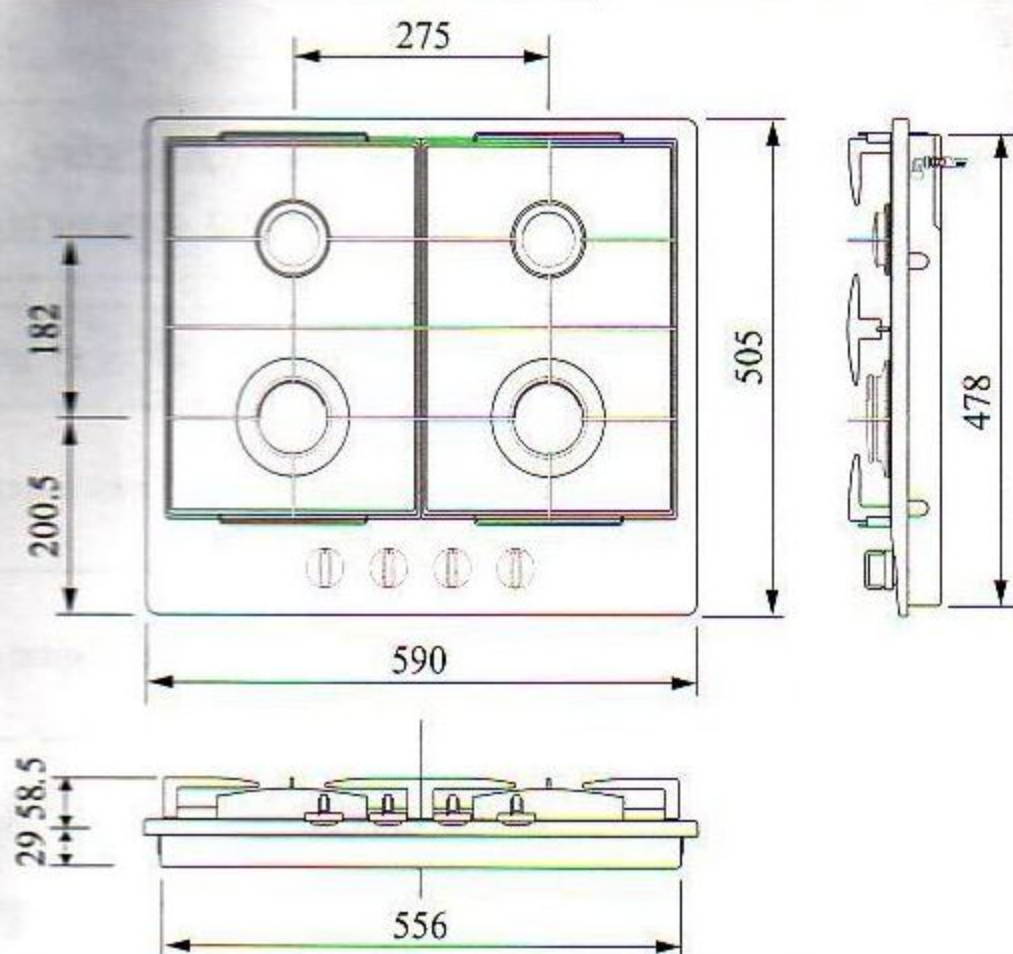

Номер модели	GN641DFX				
Название прибора	4 конфорочная газовая варочная панель				
Тип поджига	автоматический электроподжиг				
Вес	12 кг				
Размеры	590ммX505ммX87мм				
Соединение подачи газа	Резьбовое соединение 1/2 "				
номинальное давление	13/20 мБар				
тип газа	Природный газ G13/G20				
Источник питания	220Вт, 50Гц				
Предохранительный клапан	Термопара с электромагнитным клапаном				
Поставляемые запчасти	Инструкция по использованию, крышка большой конфорки (1 шт.), крышка средней конфорки (1 шт.), крышка малой конфорки (2 шт.), фиксирующие винты (4 шт.), и ручки регуляторов конфорок (4 шт.).				
Газ	Большая конфорка	Средняя конфорка	Маленькая конфорка (прав)	Маленькая конфорка (лев)	Общее потребление газа
Природный Мощность (кВт)	3.72	2.09	1.16	1.16	7.79



ELECTRONICS

Если у вас есть предложения или вопросы по продуктам Samsung, связывайтесь с информационным центром Samsung.

SAMSUNG ELECTRONICS RUSSIA SERVICE
8-800-200-0400
www.samsung.ru

SAMSUNG ELECTRONICS UKRAINE
8-800-502-0000
www.samsung.com/ur



АЯ46

- Сертификат : РОСС КР. АЯ 46. В68621
- Срок действия : с 08.05.2007 г по 07.05.2010 г

изготовлено в Республике Корея

изготовитель : САМСУНГ

товар сертифицирован : РОСТЕСТ МОСКВА

АДРЕСС :

416 Маэтан 3-донг Палдал - Гу, Сувон сити, Кюнг-до, Корея

инструкция по установке и монтажу

эта инструкция предназначена для модели **GN641DFX**

ВНИМАНИЕ

- установка прибора и особенно подсоединение к газовой сети должны быть проведены квалифицированными специалистами, имеющими соответствующую лицензию, в соответствии с действующими нормами и правилами.
- для безопасного использования данного прибора внимательно изучите данную инструкцию.
- после установки прибора, проверьте правильность установки всех деталей согласно инструкции.
- После окончания работ по установке и монтажу обязательно проверьте герметичность всех газовых соединений. Используйте для этого мыльную воду. Ни в коем случае не используйте пламя!

схема установки прибора

единица : мм

габариты прибора

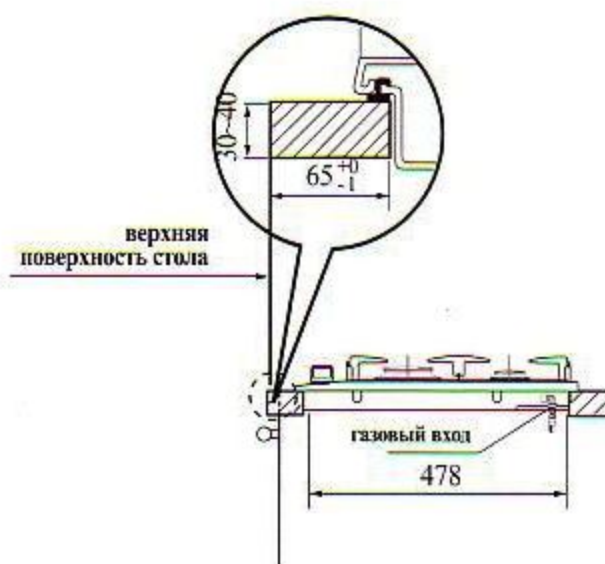
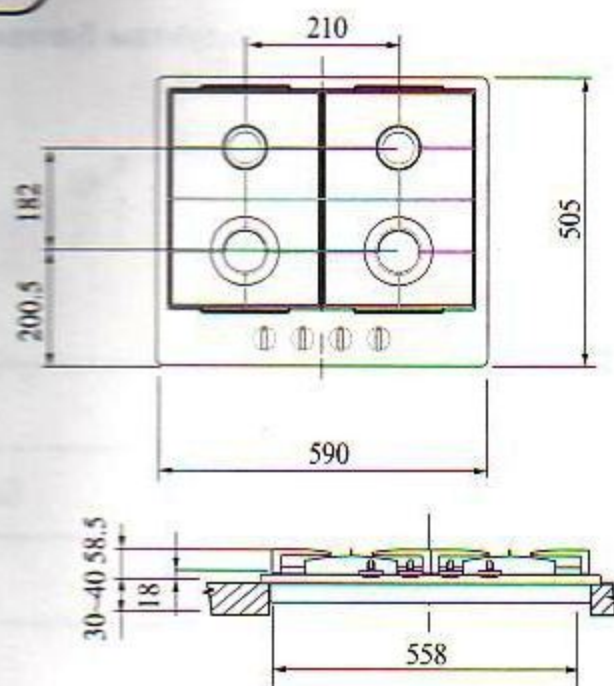

установочные размеры в верхней поверхности стола

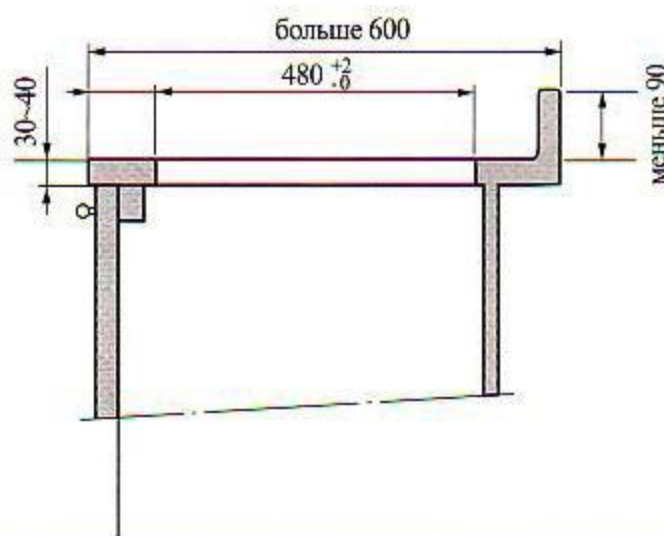
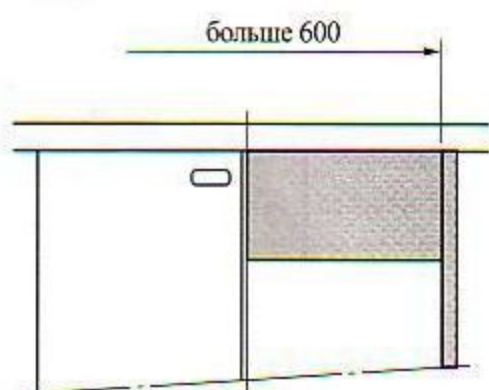
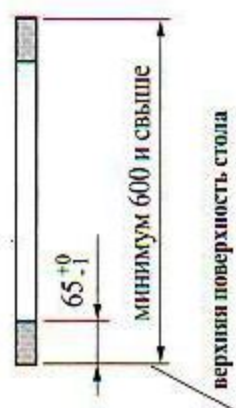
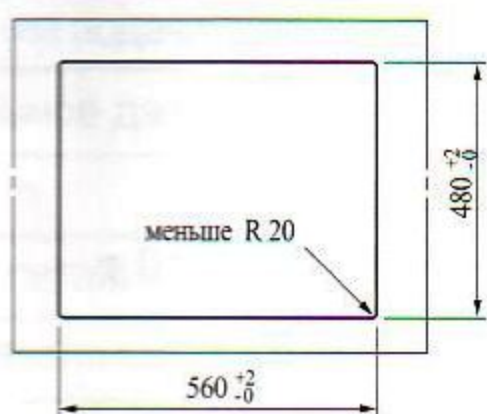

расстояние безопасности

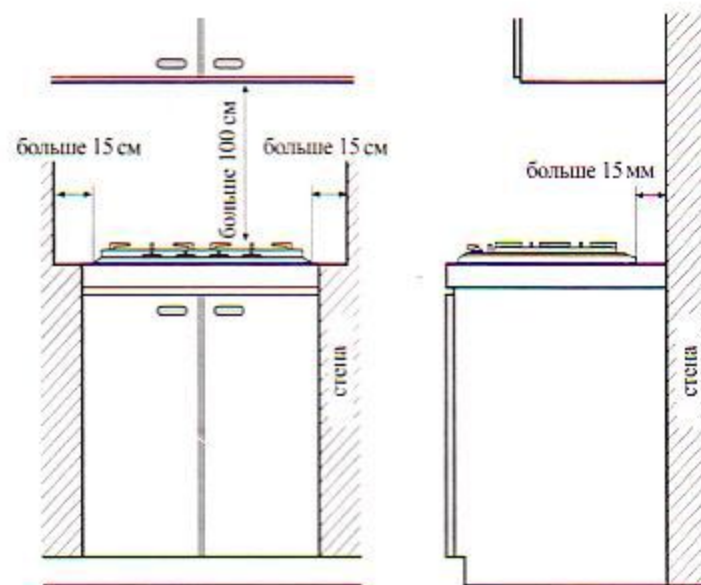

!
обязательно сделать!

- должно быть достаточное расстояние между данным прибором и стеной.
- необходимо иметь расстояние от данного прибора до левой и правой стены или боковых стенок высокой мебели не менее 15 см.
- если под данным прибором установлен дополнительный прибор (например, посудомоечная машина), то расстояние между данным прибором и нижестоящим прибором должно быть не менее 3 см.

проверка

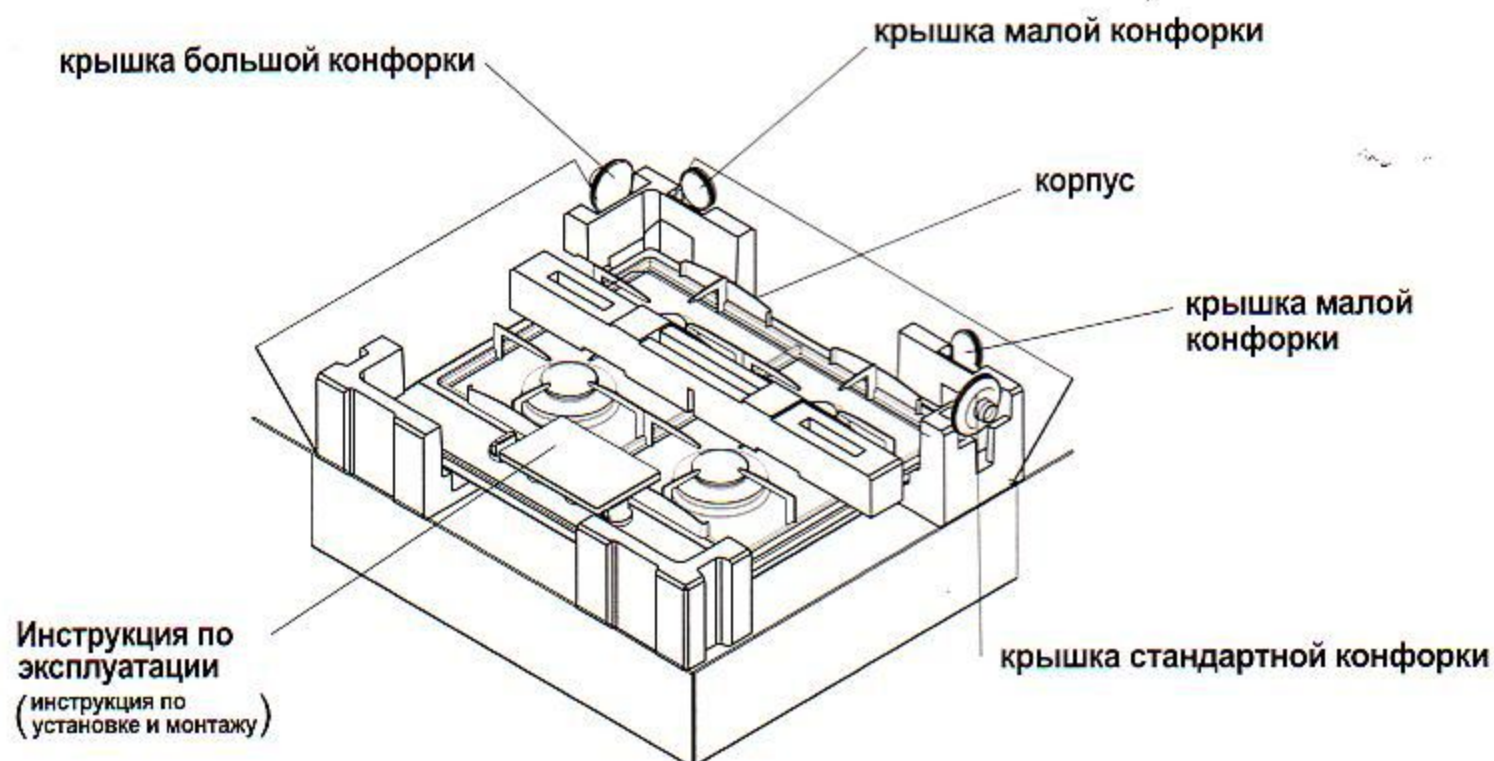

внимание

- ширина стола должна быть не менее 600 мм.
- верхняя поверхность стола должна быть сделана из пожаробезопасных материалов.
- соблюдайте габариты, указанные в данной инструкции.
- расстояние от передней вертикальной поверхности стола до установочного отверстия прибора должно быть 65 мм.

инструкция по установке и монтажу

ПОРЯДОК УСТАНОВКИ

1

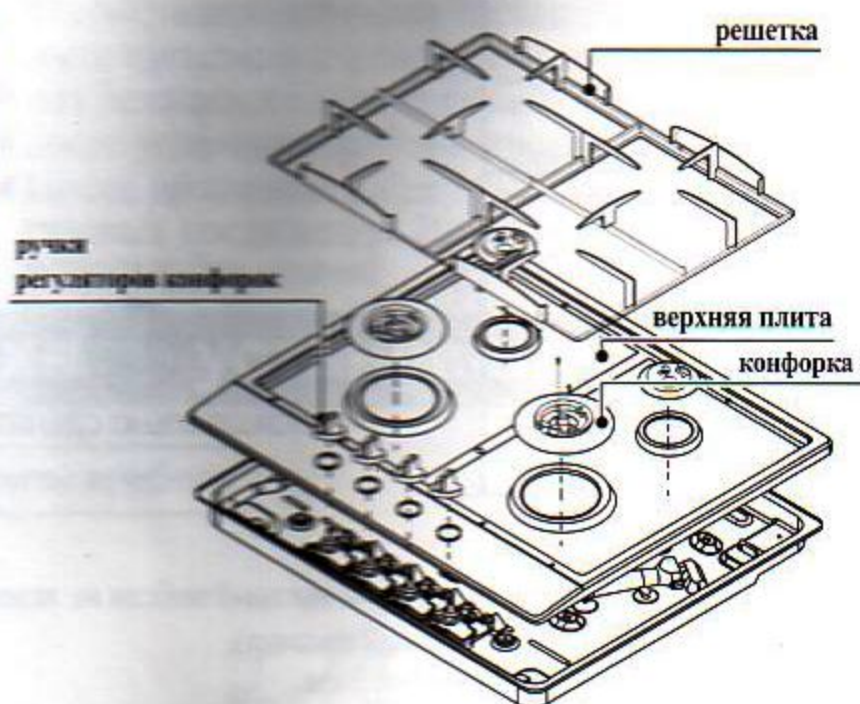

- снимите решетки
 - снимите конфорки
 - снимите ручки регуляторов конфорок
 - снимите верхнюю панель
- внимание : при разборке прибора сохраняйте все детали.**

2

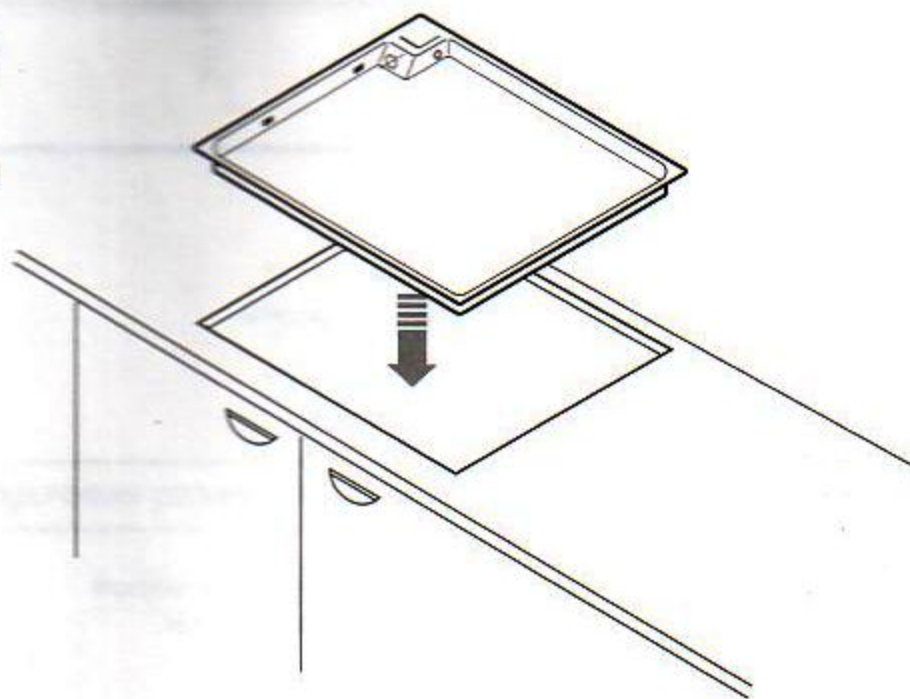

- подготовьте установочное отверстие
- соедините газовую подводку с входной газовой трубой.



- вставьте нижнюю часть в установочное отверстие.
- нельзя трогать газоподводящие и газораспределительные детали (шланги и конфорка)

3

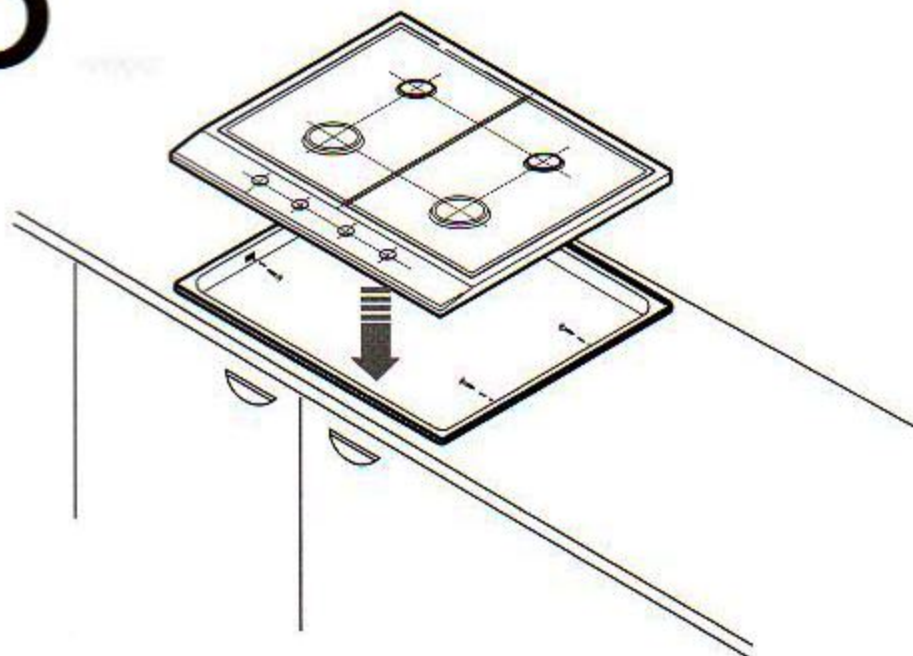

- после проверки правильности установки резиновых уплотнений фиксируйте нижнюю часть прибора к верхней поверхности стола
- установите верхнюю часть прибора .
- Для этого сначала вставьте заднюю кромку верхней панели в нижнюю часть прибора, затем стыкуйте переднюю кромку верхней панели к нижней части.
- после установки проверьте правильность расположения резиновых прокладок.

ПОРЯДОК УСТАНОВКИ

4

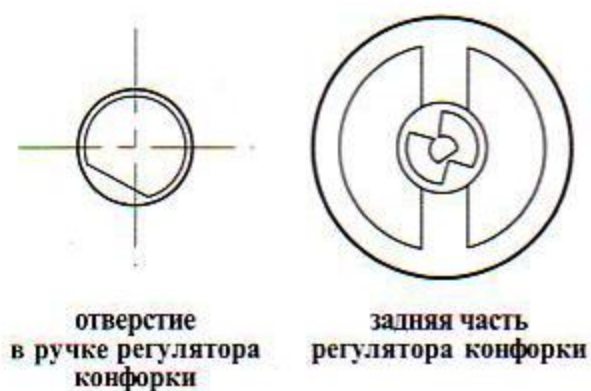
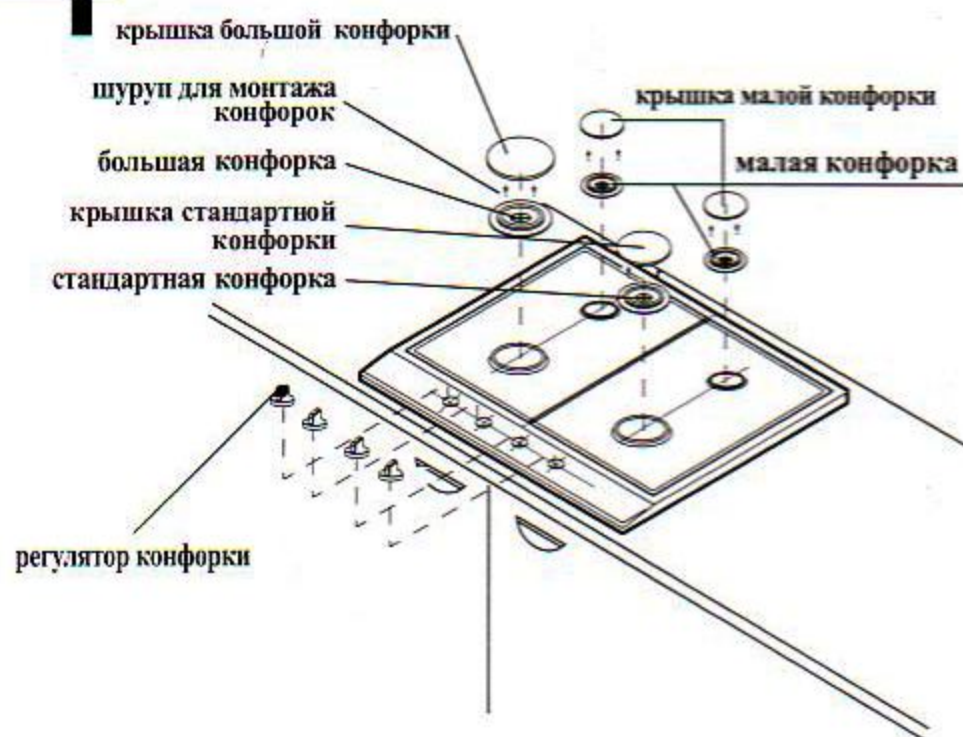

- поставьте корпус конфорки на систему подачи газа в соответствии с размерами и закрепите шурупами, затем вставьте крышку конфорки.
- неправильная установка конфорки может привести к проблемам с зажиганием.

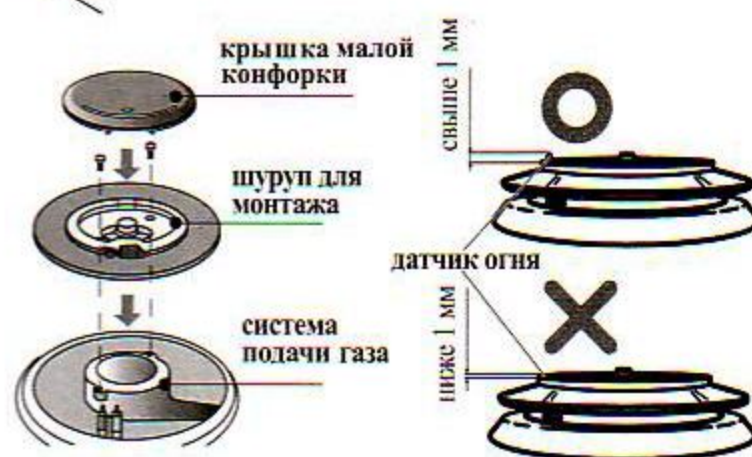

- установите ручки регуляторов конфорок на верхней панели прибора таким образом, чтобы ответные части регуляторов совпали по форме с профилем отверстия в ручке и было обеспечено надежное сцепление ручек с регуляторами.

5

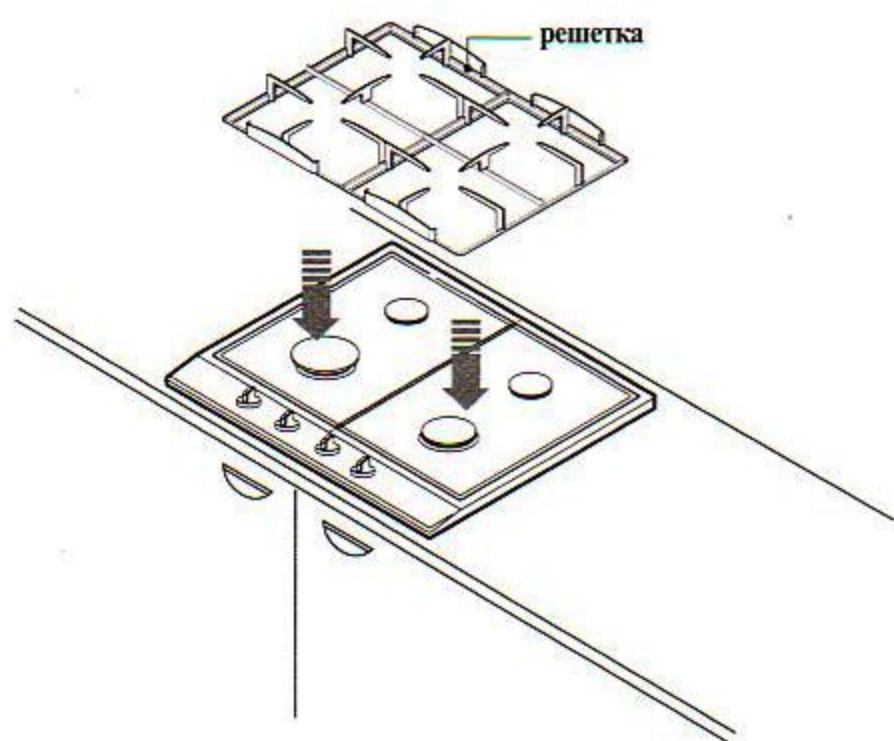

- установите решетки