



# AKAI

## АВТОМОБИЛЬНЫЙ DVD РЕСИВЕР С TFT МОНИТОРОМ

### DDV-806

## РУКОВОДСТВО ПО ЭКСПЛУАТАЦИИ





## СОДЕРЖАНИЕ

ВАЖНАЯ ИНФОРМАЦИЯ.....	1
МЕРЫ ПРЕДОСТОРОЖНОСТИ.....	1
ИНФОРМАЦИЯ ПО ДИСКАМ.....	2
УСТАНОВКА.....	3
СНЯТИЕ И УСТАНОВКА ПЕРЕДНЕЙ ПАНЕЛИ.....	5
СХЕМА ПОДКЛЮЧЕНИЯ.....	6
НАЗНАЧЕНИЕ ОРГАНОВ УПРАВЛЕНИЯ.....	7
Лицевая панель.....	7
Лицевая панель при выдвинутом мониторе.....	7
При откинутой передней панели.....	8
Пульт дистанционного управления.....	9
ОПЕРАЦИИ.....	11
Общие операции.....	11
Управление приемником.....	14
Основные операции при воспроизведении дисков.....	15
Дополнительные операции при воспроизведении дисков.....	16
Режим приема ТВ сигнала.....	21
МЕНЮ УСТАНОВОК.....	22
Установки DVD.....	24
Выбор языка.....	26
Аудио установки.....	26
УСТРАНЕНИЕ НЕИСПРАВНОСТЕЙ.....	27
ТЕХНИЧЕСКИЕ ХАРАКТЕРИСТИКИ.....	28
КОМПЛЕКТНОСТЬ.....	28

### ВНИМАНИЕ!

*Для предотвращения возгорания и опасности поражения электрическим током:*

- Не допускайте попадания в изделие жидкости.
- Применяйте только аксессуары, входящие в комплект поставки.

**СРОК ГОДНОСТИ ИЗДЕЛИЯ - 5 ЛЕТ**

### ОСОБЕННОСТИ

- Сенсорные кнопки управления на экране монитора.
- 7" дюймовый TFT дисплей.
- Поддержка дисков PAL и NTSC DVD.
- Использование микропроцессора высокой интеграции, на котором выполнены основные схемные узлы ресивера, включая MPEG2 декодер, видео ЦАП конвертер и декодеры аудио сигнала.
- Аналоговые стерео аудио выходы (RCA), Композитный видеовыход (RCA).
- Многофункциональность с возможностью управления пультом дистанционного управления (выбор языков звукового сопровождения, субтитров, углов просмотра и т. д.).

## ВАЖНАЯ ИНФОРМАЦИЯ

### Предостережения:

- По степени защиты изделие относится к лазерным аппаратам класса 1 и не представляет опасности для здоровья при правильной эксплуатации. Тем не менее, в изделии используется лазер, прямое попадание лучей которого в глаза и на кожу недопустимо.

- Не производите разборку изделия. При необходимости обращайтесь к квалифицированным специалистам.

- При эксплуатации соблюдайте положения настоящего руководства по эксплуатации.

В связи с проводимыми работами по усовершенствованию конструктивное исполнение, комплектность изделия, технические параметры могут быть изменены. Выполнение некоторых функций, вид меню могут отличаться от приведенного ниже описания.

Изделие изготовлено с применением технологии защиты авторских прав, подкрепленной некоторыми патентами США и другими законами о правах на интеллектуальную собственность, которой владеет компания Macrovision Corporation и другие владельцы. Использование этой технологии защиты авторских прав допустимо только с разрешения компании Macrovision Corporation, и разрешено только при домашнем или ограниченном показе. Инженерный анализ и разборка изделия запрещены.

### Информация по региональному управлению:

Конструкция данного DVD ресивера с TFT монитором предусматривает считывание информации по региональному управлению, записанной на DVD. Если региональный код DVD-диска не соответствует региональному коду DVD-проигрывателя, то диск воспроизводится не будет.

## МЕРЫ ПРЕДОСТОРОЖНОСТИ

### Для предотвращения аварии

#### *Во время управления автомобилем:*

- Не проводите регулировку изделия
- Не смотрите видеопередачи
- Не делайте звук очень громким, чтобы слышать звуковые сигналы от других автомобилей.

#### *Во время мытья автомобиля*

Не допускайте попадания жидкости внутрь ресивера. Это может привести к коротким замыканиям, возгоранию или другим повреждениям.

#### *На стоянке*

Не ставьте транспортное средство на стоянке в местах прямого воздействия солнечных лучей, которые могут привести к чрезмерному повышению температуры внутри салона. Перед началом воспроизведения дайте температуре внутри салона понизиться.

#### *Питание*

Ресивер рассчитан на подключение к бортовой сети автомобиля 12 В с минусом на корпусе.

### Правила обращения с механизмом проигрывания дисков

Не прикладывайте излишних механических усилий при управлении ресивером.

Избегайте попадания посторонних предметов внутрь ресивера.

Неаккуратное обращение и не соблюдение правил эксплуатации может нарушить работоспособность механизма.

### Обращайтесь в специализированные сервисные центры

Не пытайтесь ремонтировать ресивер самостоятельно. При необходимости, обращайтесь в сервисные центры.

## ИНФОРМАЦИЯ ПО ДИСКАМ

### Поддерживаемые форматы дисков

	<b>DVD</b> Диаметр 12 см (односторонний диск)
	<b>VIDEO CD</b> Диаметр 12 см
	<b>CD</b> Диаметр 12 см
	<b>MP3</b> Диаметр 12 см
	<b>WMA</b> Диаметр 12 см
	<b>JPEG</b> Диаметр 12 см

### Правила обращения

- Не наклеивайте стикеры и другие наклейки на рабочую поверхность диска.
- Не подвергайте диски деформации.
- Храните диски в специальных футлярах.
- Не храните диски:
  - в местах прямого воздействия солнечных лучей;
  - в местах скопления грязи, пыли и влаги;
  - вблизи нагревательных приборов;
  - на сиденьях или в приборной панели автомобиля.

### Чистка

Чистите поверхность диска сухой мягкой тканью. В случае сильного загрязнения слегка смочите ткань небольшим количеством спирта. Не применяйте для очистки бензин, керосин и другие аэрозольные средства.

### Примечание.

Грязь, пыль, царапины на дисках, их деформация и другие дефекты, вызванные неправильным обращением с дисками, могут привести к ухудшению воспроизведения и нарушению работоспособности проигрывателя.

Устанавливайте диск  
наклейкой вверх



Не касайтесь  
рабочей  
поверхности диска



Не  
деформируйте  
диск



Чистите диск  
от центра  
к краям

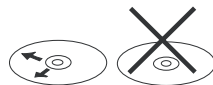

### Обработка боковой поверхности новых дисков

Края новых дисков могут быть неровными. Такие диски не рекомендуется устанавливать в ресивер. Произведите обработку краев в соответствии с нижеприведенным рисунком.

Неровности по краям

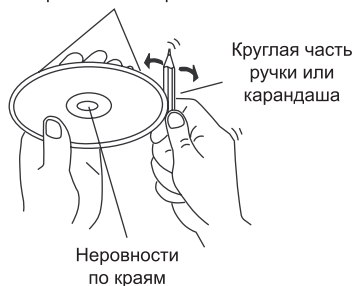

## УСТАНОВКА

### Примечания:

- Ресивер предназначен для установки в стандартном отсеке приборной панели автомобиля. При необходимости ресивер может быть установлен в другом удобном для водителя месте. При этом не должно создаваться помех для управления автомобилем.
- Установку производите при выключенном зажигании и отключенном минусовом проводе аккумулятора.
- Перед установкой ресивера подсоедините провода соединительных жгутов, входящих в комплект поставки, к бортовой сети автомобиля и громкоговорителям в соответствии со схемой подключения. Прежде чем окончательно установить ресивер, проверьте его работоспособность.
- Используйте крепежные детали, входящие в комплект монтажных частей. Использование других крепежных деталей может привести к поломке ресивера.
- При возникновении сложностей при установке ресивера обращайтесь на станции технического обслуживания.
- Устанавливайте ресивер так, чтобы он не представлял опасности для пассажиров при экстренной остановке автомобиля.
- При установке ресивера под углом наклона более  $30^\circ$  возможно нарушение выполнения некоторых его функций.

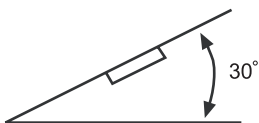

- Не устанавливайте ресивер в зоне воздействия прямого солнечного света, повышенной температуры, влажности, в местах большого скопления пыли и сильной вибрации.

- Не загромождайте вентиляционные отверстия ресивера.

### СПОСОБЫ УСТАНОВКИ

Ресивер может быть установлен спереди и сзади приборной панели.

### УСТАНОВКА СПЕРЕДИ ПРИБОРНОЙ ПАНЕЛИ (Вариант А)

Ресивер может быть установлен в окно приборной панели, имеющее следующие размеры:

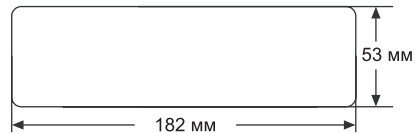

### Установка ресивера

1. Вставьте раму установочную (без ресивера) в отсек приборной панели, отогните "язычки", расположенные по её периметру спереди и подходящие под размер приборной панели. Убедитесь в надежности крепления рамы.

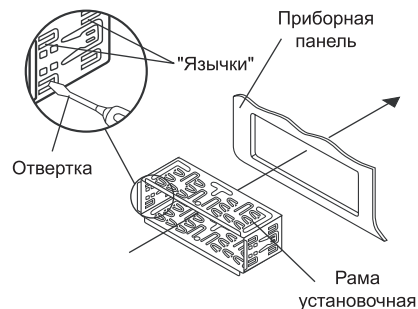



2. К ресиверу (без передней панели) подключите антенну и соединительные жгуты. При этом на ресивере должен мигать светодиод красного цвета (указатель отсутствия передней панели).

3. Вставьте ресивер в раму до упора. Закрепите ресивер с задней стороны на корпус автомобиля с помощью планки (изгибаемой по месту крепления) и крепежных деталей, входящих в комплект монтажных частей, в соответствии с рисунком.

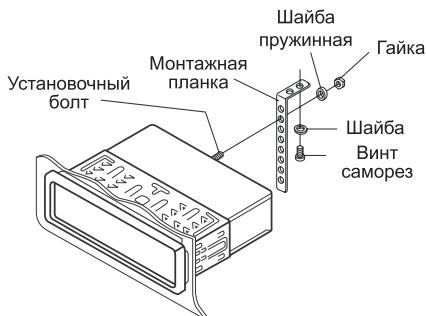

### Извлечение ресивера

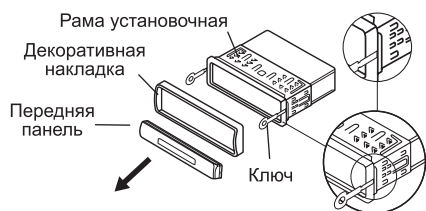

1. Отключите замок зажигания и снимите минусовой провод аккумулятора.
2. Снимите переднюю панель и декоративную накладку ресивера.
3. Освободите ресивер от монтажной планки.

4. Вставьте до упора ключи, входящие в комплект монтажных частей, в боковые отверстия на обрамлении ресивера.

5. Извлеките ресивер из рамы, потянув его за ключи на себя.

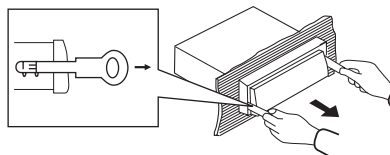

6. Отсоедините от ресивера соединительные жгуты и антенный кабель.

### УСТАНОВКА ЗА ПРИБОРНОЙ ПАНЕЛЬЮ (Вариант Б)

Для установки ресивера в автомобилях NISSAN и TOYOTA используйте отверстия на боковых поверхностях с маркировкой T (TOYOTA), N (NISSAN) и специальные кронштейны.

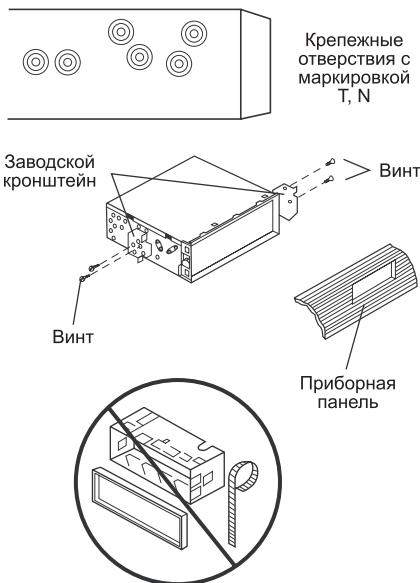

Закрепите ресивер в автомобиле с помощью специальных кронштейнов, скоб и винтов размером 5 x 5 мм или винтов с потайной головкой размером 4 x 5 мм (в зависимости от отверстий в кронштейнах).

#### Примечание.

При установке ресивера по варианту **Б** рама установочная, декоративная накладка, планка не используются.

### СНЯТИЕ И УСТАНОВКА ПЕРЕДНЕЙ ПАНЕЛИ

#### СНЯТИЕ ПЕРЕДНЕЙ ПАНЕЛИ

1. Нажмите кнопку  на передней панели.
2. Снимите переднюю панель.

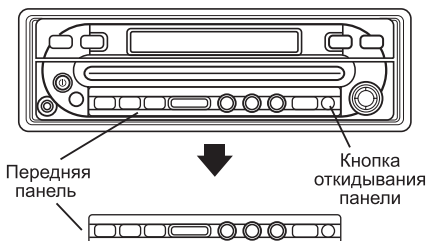

3. Для исключения повреждений после снятия переднюю панель поместите в защитный футляр, входящий в комплект поставки.

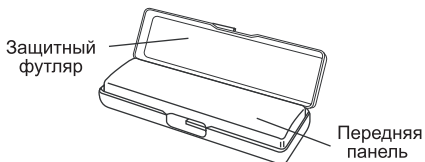

#### УСТАНОВКА ПЕРЕДНЕЙ ПАНЕЛИ

Установите переднюю панель в ресивер в соответствии с рисунком.

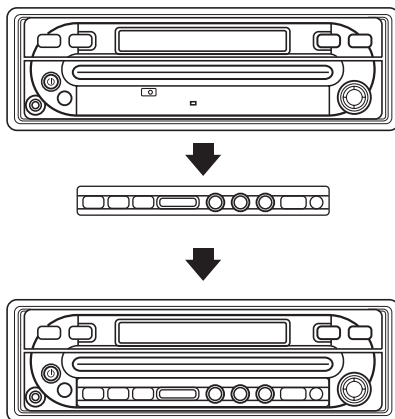

#### Меры предосторожности

1. Неправильная установка передней панели может стать причиной нарушения выполнения отдельных функций ресивера. В этом случае извлеките панель и вновь установите ее.
2. Не роняйте переднюю панель.
3. При снятии или установке передней панели не прилагайте излишних усилий.
4. Не прикасайтесь руками к контактам на тыльной стороне передней панели.
5. В случае загрязнения контактов очистите их чистой сухой тканью.
6. Оберегайте переднюю панель от воздействия прямых солнечных лучей.
7. Не допускайте попадания различных летучих веществ (бензин, растворитель) на поверхность передней панели.
8. Не разбирайте переднюю панель.

## СХЕМА ПОДКЛЮЧЕНИЯ

Проводите все подключения в соответствии с приведенной схемой.

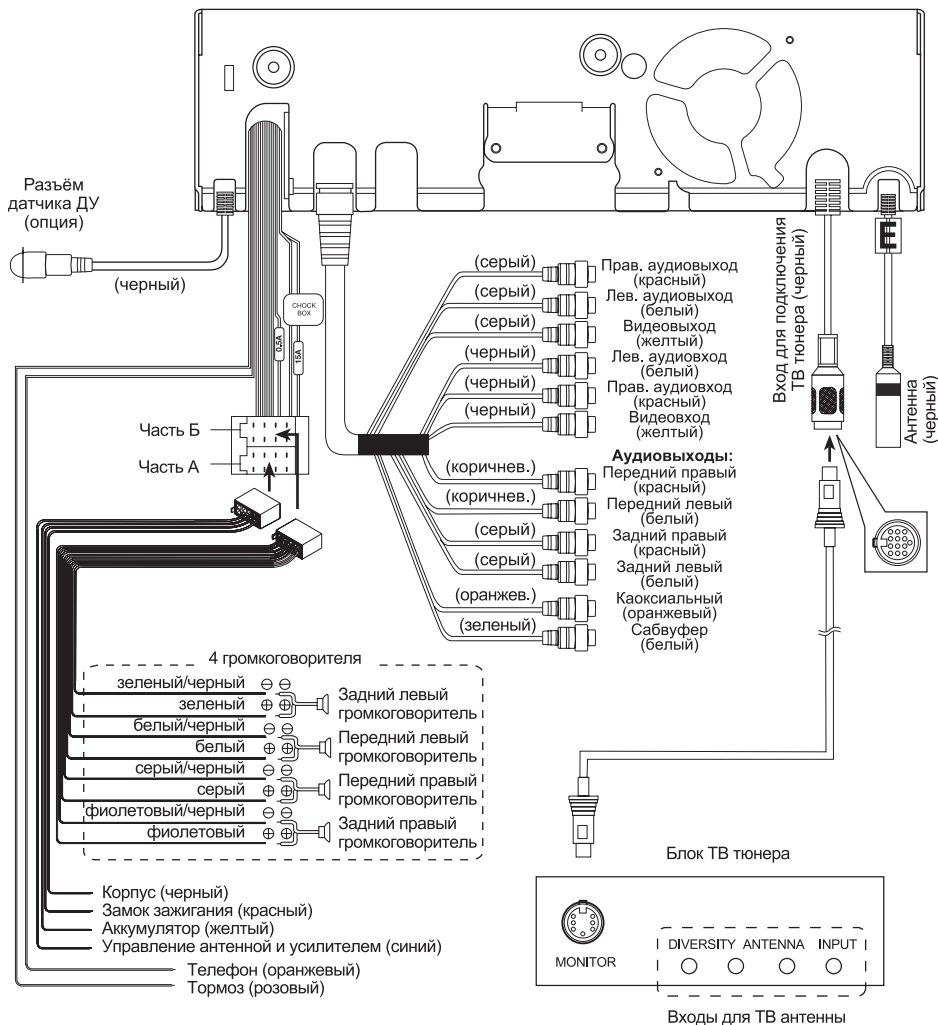



НАЗНАЧЕНИЕ ОРГАНОВ УПРАВЛЕНИЯ

ЛИЦЕВАЯ ПАНЕЛЬ

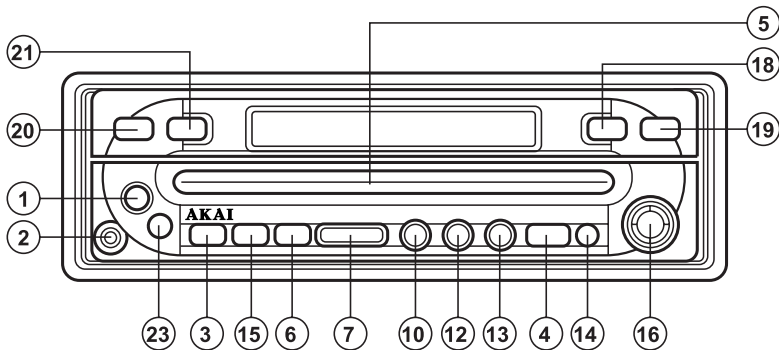

ЛИЦЕВАЯ ПАНЕЛЬ ПРИ ВЫДВИНУТОМ МОНИТОРЕ

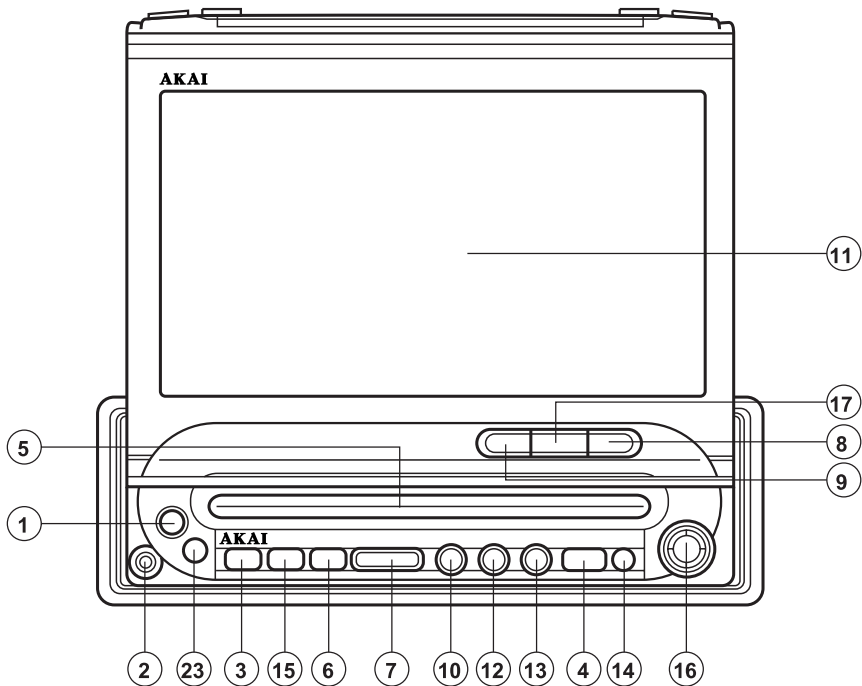

## ПРИ СНЯТОЙ ПЕРЕДНЕЙ ПАНЕЛИ

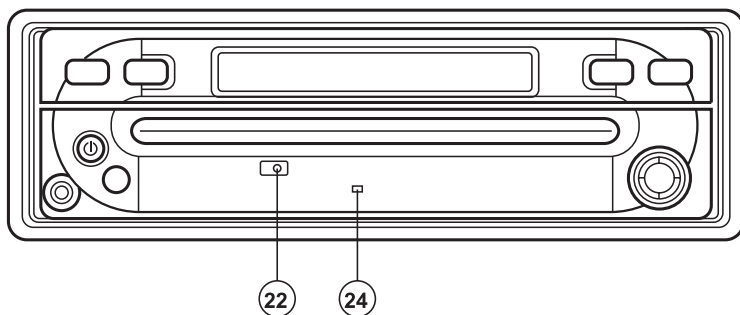

1. / **BACK** - кнопка включения / выключения
2. **AV IN** - гнездо (джек) подключения внешнего источника
3. - кнопка открытия / закрытия монитора
4. - кнопка возврата диска
5. Окно для загрузки дисков
6. **MODE** - кнопка переключения режимов
7. **VOL+/-** - кнопки управления звуком
8. **+(SET/SRC)** - кнопка регулировки положения монитора
9. **-(SET/SRC)** - кнопка регулировки положения монитора
10. **MUTE, ||** - кнопка выключения звука / воспроизведения / паузы
11. Монитор
12. **S (Smart MODE)** - кнопка включения функции SMART MODE
13. (**MENU**) - кнопка входа в основное меню
14. - кнопка откидывания передней панели
15. **DSP** - кнопка отображения текущего времени, информации о главах, разделах, треках диска
16. **ENT** , - джойстик
17. **SET/SRC** - кнопка вызова меню установок
18. **LOC** - кнопка включения режима "местный прием"
19. **MO/ST** - кнопка переключения режима моно / стерео
20. **BAND** - кнопка переключения диапазонов
21. **AS/PS** - кнопка автоматического запоминания и сканирования станций
22. Кнопка перезагрузки микропроцессора
23. Сенсор дистанционного управления
24. Светодиод индикации отсутствия передней панели

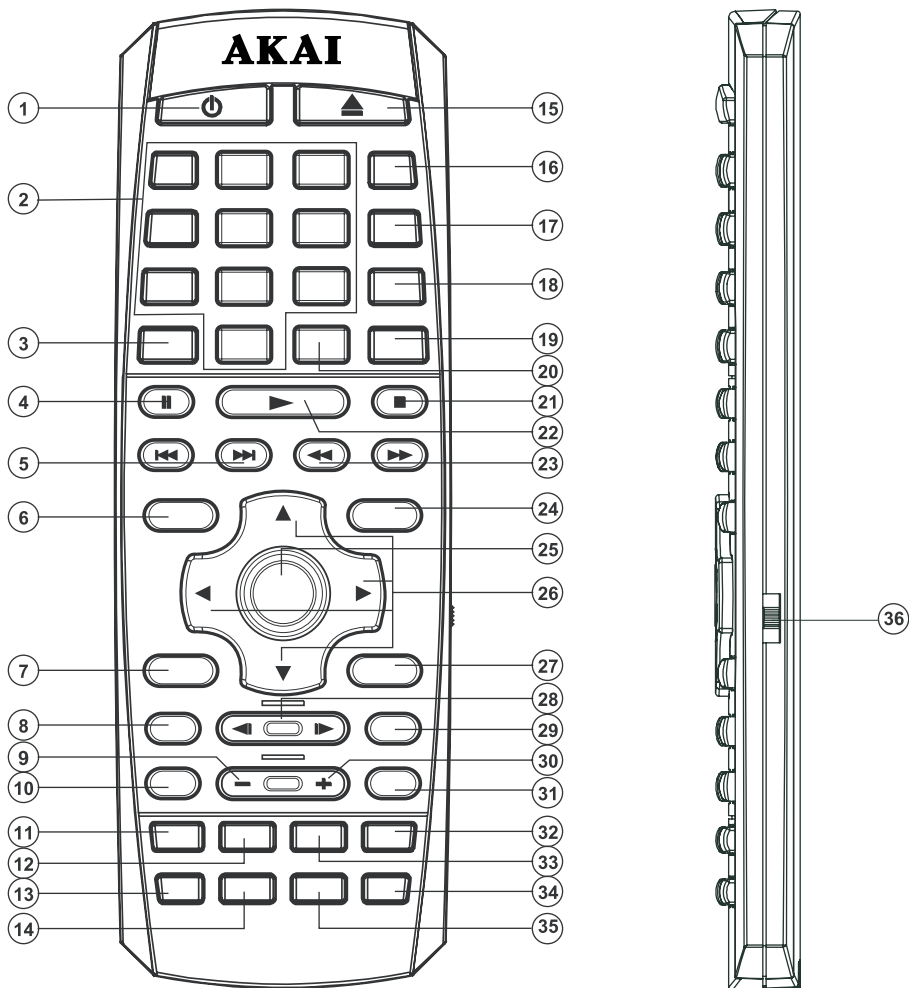
**ПУЛЬТ ДИСТАНЦИОННОГО УПРАВЛЕНИЯ**



1. **⊕** - Нажмите кнопку для включения ресивера. Нажмите кнопку повторно для выключения ресивера.
2. **0-9** - Используйте кнопки для набора номера запомненных станций, номеров треков (глав, разделов).
3. **EQ** - Нажмите кнопку и выберите желаемый тембр звучания CLAS, POP, ROCK, FLAT, JAZZ, CUSTOM кнопками **◀ ▶ ▲ ▼**.
4. **⏏** - Нажмите кнопку для временного прекращения воспроизведения.
5. **▶▶ (◀◀)** - Нажмите кнопку для перехода к последующему, предыдущему треку (главе, разделу, файлу и т.д.).
6. **TITL / DSP** - При воспроизведении дисков DVD нажмите кнопку для входа в меню информации по главам. В режиме приема ТВ сигнала нажмите данную кнопку для отображения на дисплее номера ТВ канала.
7. **SETUP** - При воспроизведении дисков DVD нажмите кнопку для входа в меню установок
8. **RPT** - Нажмите кнопку для включения повторного воспроизведения.
9. **VOL** - - Нажмите кнопку для уменьшения уровня регулируемого параметра.
10. **S-M** - Нажмите кнопку для включения функции SMART MODE.
11. **A-B** - Нажмите кнопку для включения повтора выбранного фрагмента.
12. **GOTO/ AUTO** - Нажмите кнопку для выбора начала воспроизведения в режиме DVD (используется в комбинации с кнопками **0-9**). В режиме приема ТВ сигнала нажмите данную кнопку для автоматического запоминания каналов.
13. **AUD** - При воспроизведении дисков DVD последовательным нажатием кнопки выберите язык звукового сопровождения.
14. **ZOOM** - При воспроизведении дисков с картинками последовательным нажатием кнопки выберите один из режимов увеличения размера изображения.
15. **▲** - Нажмите кнопку для возврата диска.
16. **MODE** - Последовательным нажатием кнопки выберите один из режимов: воспроизведение дисков, подключение внешнего источника звукового сигнала,

прием радиостанций или прием ТВ сигнала.

17. **BND (PBC)** - В режиме приема радиостанций последовательным нажатием кнопки выберите диапазон. При воспроизведении дисков VCD последовательным нажатием кнопки включите функцию PBC или выключите ее.
18. **AS/PS** - В режиме приема радиостанций, нажмите кнопку и удерживайте ее в нажатом положении несколько секунд для автоматического запоминания станций. Нажмите кнопку для начала сканирования запомненных станций.
19. **LOC (CLEAR)** - В режиме приема радиостанций нажмите кнопку для выбора режима местного или дальнего приема. Используйте кнопку для удаления ошибочно введенных символов.
20. **MO/ST (←/→)** - В режиме приема радиостанций нажмите кнопку для выбора режима стереофонического или монофонического приема. В режиме приема ТВ сигнала используйте кнопку в комбинации с кнопками **0-9** для набора номеров каналов.
21. **■** - Нажмите кнопку для прекращения воспроизведения.
22. **▶** - Нажмите кнопку для начала воспроизведения диска.
23. **▶▶ (◀◀)** - Нажмите кнопку для ускоренного воспроизведения вперед, назад. В режиме приема радиостанций используйте кнопки для автоматической настройки на станцию.
24. **MENU** - Нажмите кнопку для входа в основное меню диска.
25. **OK** - Нажмите кнопку для подтверждения выбранной функции.
26. **◀ ▶ ▲ ▼** - Используйте кнопки для перемещения в меню вправо, влево, вверх, вниз. В режиме приема радиостанций последовательным нажатием кнопки **◀ (▶)** установите частоту приема.
27. **SUBT/ BACK** - Последовательным нажатием кнопки выберите язык субтитров при воспроизведении дисков DVD. При открытом экранном меню нажмите кнопку для возврата к предыдущему меню.

28. ◀ (▶) - При воспроизведении дисков DVD последовательным нажатием кнопки выберите режим замедленного воспроизведения назад, вперед.
29. **PROG** - Нажмите кнопку для воспроизведения по программе.
30. **VOL +** - Нажмите кнопку для увеличения уровня регулируемого параметра.
31. **MUTE** - Нажмите кнопку для выключения звука. Нажмите кнопку повторно для его включения.
32. **P/N** - Последовательным нажатием кнопки выберите систему цветного телевидения.
33. **RDM (SHF)** - Нажмите кнопку для включения воспроизведения в произвольном порядке.
34. **ANG** - Последовательным нажатием кнопки выберите угол просмотра при воспроизведении дисков DVD.
35. **DISP** - Нажмите кнопку для отображения информации о воспроизводимом диске.
36. **TV-DVD-AUDIO** - Переведите переключатель в положение, соответствующее режиму, в котором Вы используете ПДУ.

## РАБОТА С ПДУ

### Установка батареек

1. Откройте отсек для установки батареек.
2. Установите батарейку типа CR2025 в соответствии с маркировкой внутри отсека.
3. Закройте отсек.

### Расположение ПДУ

Направьте ПДУ на сенсор дистанционного управления ресивера. Угол отклонения от сенсора должен быть не более 30°.

### Подключение внешнего сенсора

Для увеличения зоны работы ПДУ к ресиверу может быть подключен внешний сенсор инфракрасного излучения (опция).

### Примечание.

Если Вы не используете ресивер длительное время, извлеките батарейки из ПДУ.



## ОПЕРАЦИИ

### ОБЩИЕ ОПЕРАЦИИ

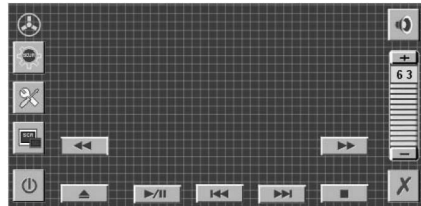
Управление режимами работы ресивера может производиться кнопками на лицевой панели, на пульте дистанционного управления и сенсорными кнопками, появляющимися на экране монитора. Для появления кнопок достаточно коснуться экрана, для переключения режимов - коснуться кнопок на экране (в дальнейшем по тексту нажать кнопку).



### Включение / Выключение

Нажмите кнопку  на лицевой панели или на ПДУ для включения ресивера. Нажмите и удерживайте в нажатом положении кнопку  несколько секунд на лицевой панели или нажмите кнопку  на ПДУ для выключения.

### Индикация текущего времени

При закрытом мониторе нажмите кнопку **DSP** на лицевой панели для индикации текущего времени.

Для установки времени нажмите и удерживайте несколько секунд кнопку **DSP**. Перемещением джойстика в левое (правое) положение или нажатием кнопки ◀ (▶) на ПДУ выберите значение часов (минут). Нажмите джойстик или кнопку **OK** на ПДУ. Перемещением джойстика в верхнее (нижнее) положение или нажатием кнопки ▲ (▼) на ПДУ установите часы (минуты).

### Загрузка диска

Установите диск надписями вверх в окно для установки диска. Воспроизведение диска начнется автоматически.

### Возврат диска

Нажмите кнопку ▲ на лицевой панели или на ПДУ для возврата диска. Извлеките диск.

### Примечание.

Если в течении 10 - 15 сек. диск не будет извлечен, произойдет его автоматическая загрузка.

### Открытие монитора

1. Нажмите кнопку ↑↓ на лицевой панели для автоматического выдвигания монитора.



### Примечание.

При наличии препятствия монитор автоматически вернется в исходное положение. Через несколько секунд выдвигание монитора повторится.

2. После выдвигания монитор автоматически установится в вертикальное положение (центральное положение).

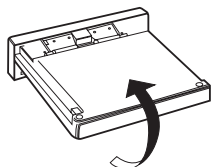

### Закрытие монитора

Установите монитор в центральное положение и нажмите кнопку ↑↓ на лицевой панели для автоматического закрытия монитора.

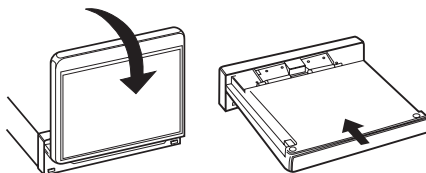

### Изменение положения монитора

Нажмите на кнопку **SCR** на экране или кнопку **SET/SRC** на лицевой панели. На экране появятся кнопки:

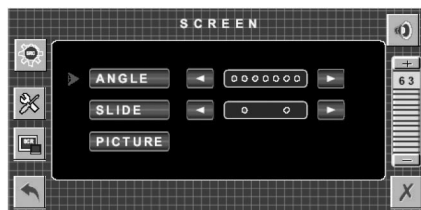

Последовательным нажатием (касанием) кнопок ◀ / ▶ рядом с надписью **SLIDE** (выдвигание) Вы можете изменить степень выдвигания монитора. При полностью выдвинутом мониторе (правая точка на экране монитора затемнена) возможно изменение угла наклона монитора и его поворот.

Для регулировки угла наклона последовательно нажимайте кнопки ◀ / ▶ рядом с надписью **ANGLE** (угол наклона).

Изменить положение монитора можно также нажатием кнопок ◀ / ▶, ▲ / ▼ на ПДУ.

Вы можете повернуть монитор влево/вправо вручную.

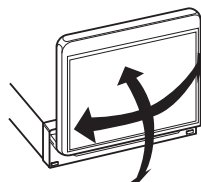

**Примечание:**

Во избежание поломки при повороте монитора не прилагайте излишних механических усилий.

**Выбор параметров изображения**

Нажмите на кнопку **PICTURE** и нажатием кнопок **▲ / ▼** выберите один из параметров изображения: **BRAIT** (Яркость) / **CONTRAST** (Контраст) / **COLOR** (Цвет) / **TINT** (Оттенок). Используйте кнопки **◀ / ▶** для регулировки выбранного параметра.

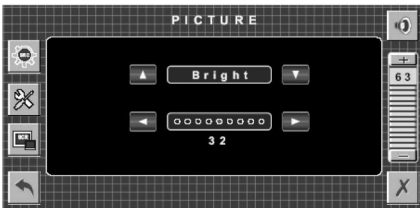
**Переключение режимов**

Нажмите кнопку **SRC** на экране монитора. На экране появится изображение кнопок **SOURCE** (источник сигнала):

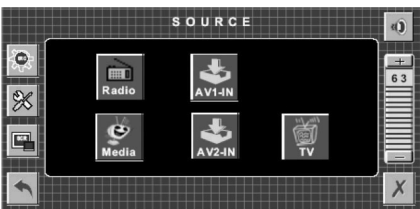

Нажмите кнопку на экране, соответствующую, необходимому Вам режиму: **Radio** (радиоприемник), **Media** (проигрыватель), **AV1-IN** (аудиовход 1), **AV2-IN** (аудиовход 2) и **TV** (ТВ приемник).

Выбрать режим можно также последовательным нажатием кнопки **MODE** на ПДУ.

**Регулировка звука**

Для регулировки громкости нажмите кнопки **VOL +/-** на ПДУ, кнопки **+/-**, расположенные с правой стороны экрана монитора звука или на лицевой панели.

**Выключение звука**

Для выключения звука нажмите кнопку **MUTE** на передней панели, кнопку **MUTE** на ПДУ или кнопку  на экране. Для включения звука используйте эти же кнопки.

**Перезагрузка микропроцессора**

Перезагрузка микропроцессора выполняется если:

- ресивер установлен в автомобиль;
- не все функции ресивера выполняются;
- не работают кнопки управления;
- нарушена индикация на дисплее.

Для перезагрузки микропроцессора снимите переднюю панель и нажмите кнопку 22 на лицевой панели ресивера тонким металлическим стержнем.

## УПРАВЛЕНИЕ ПРИЕМНИКОМ

Переведите переключатель **TV-DVD-AUDIO** на ПДУ в положение **AUDIO**.

### Переключение диапазонов

Последовательным нажатием кнопки **BAND** на лицевой панели, ПДУ или на экране выберите диапазон:

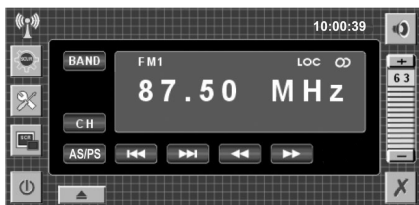

### Ручная настройка на станцию

Для ручной настройки нажмите и удерживайте в течение нескольких секунд кнопку **◀◀ (▶▶)** или переместите влево (вправо) и удерживайте несколько секунд в этом положении джойстик.

При повторном нажатии на кнопку **◀◀ (▶▶)** или перемещении джойстика в левое (правое) положение частота настройки изменится на один шаг.

Для быстрого изменения частоты нажмите и удерживайте в этом положении кнопку **◀◀ (▶▶)** или удерживайте джойстик в левом (правом) положении.

### Автоматическая настройка на станцию

Автоматическая настройка на станцию включается нажатием на кнопку **◀◀ (▶▶)** на ПДУ, на экране или перемещением джойстика влево (вправо) на лицевой панели.

### Переключение режимов местный / дальний

Для переключения режимов местного (дальнего) приема нажмите кнопку **LOC** на лицевой панели или на ПДУ. Режим местного приема рекомендуется включать при автопоиске.

## Автоматическое запоминание и сканирование запомненных станций

### - Автоматическое запоминание

Для включения автоматического запоминания станций нажмите кнопку **AS/PS** на передней панели или на ПДУ и удерживайте ее в нажатом положении в течение нескольких секунд. После этого ресивер автоматически настроится на частоты шести наиболее сильных станций.

### - Сканирование запомненных станций

Включение сканирования запомненных станций (обзорного прослушивания в течение 5-10 секунд) производится нажатием кнопки **AS/PS** на передней панели или на ПДУ.

## Запоминание и прослушивание запомненных станций

Для запоминания выбранной Вами станции, нажмите кнопку **CH** и удерживайте в нажатом положении несколько секунд одну из кнопок **M1 - M6** на экране.

Для прослушивания станции, нажмите кнопку **CH** и нажатием на одну из кнопок **M1 - M6** на экране выберите запомненную станцию.

## Переключение режимов стереофонического / монофонического приема

Нажатием кнопки **MO/ST** на лицевой панели или на ПДУ выберите режим стереофонического (на дисплее на несколько секунд загорается символ **ST**) или монофонического (на дисплее на несколько секунд загорается символ **MONO**) приема станций. При наличии помех, шумов переключите ресивер в режим монофонического приема.

При стереофоническом приеме на экране и на дисплее загорается символ **⊙**.



## ОСНОВНЫЕ ОПЕРАЦИИ ПРИ ВОСПРОИЗВЕДЕНИИ ДИСКОВ

Переведите переключатель **TV-DVD-AUDIO** на ПДУ в положение **DVD**.

Нажмите в любом месте экрана для отображения меню DVD.

### Прекращение воспроизведения

Для прекращения воспроизведения нажмите кнопку **■** на экране или кнопку на ПДУ. Для возобновления воспроизведения нажмите кнопку **▶||** на передней панели или кнопку **▶** на экране или ПДУ.

Если нажать кнопку **■** два раза, то после включения воспроизведение начнется с начала диска.

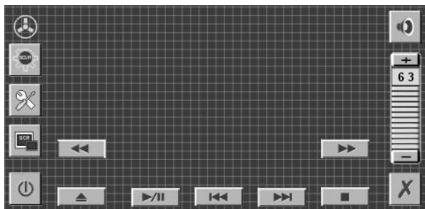

### Временное прекращение воспроизведения

Нажмите кнопку **▶||** на передней панели, на экране или кнопку **||** на ПДУ для временного прекращения воспроизведения. Для возобновления воспроизведения нажмите эту кнопку повторно.

### Выбор трека (файла, главы, раздела) по номеру)

При воспроизведении кнопками с цифрами на ПДУ Вы можете выбрать раздел (главу, трек, файл) по номеру.

### Переход к последующему (предыдущему)

При воспроизведении переместите джойстик влево (вправо) или нажмите кнопку **▶| (◀◀)** на ПДУ, на экране для перехода к последующему (предыдущему) треку (главе, разделу, файлу и т.д.).

### Примечание.

При воспроизведении некоторых дисков VCD 2.0 (при включенной функции PBC) функция невыполнима.

### Ускоренное воспроизведение вперед (назад)

При воспроизведении дисков DVD / VCD / CD / MP3 последовательным нажатием кнопок **▶▶ / ◀◀** на экране или на ПДУ по символам на экране монитора выберите один из режимов ускоренного воспроизведения вперед (назад):

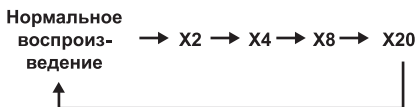

### Замедленное воспроизведение

При воспроизведении дисков DVD последовательным нажатием кнопки **◀| (▶)** на ПДУ выберите один из режимов замедленного воспроизведения вперед (SF) или назад (SR):

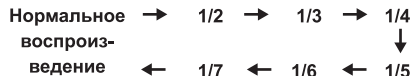

Вернуться к нормальному воспроизведению Вы можете нажатием кнопки **▶** на ПДУ.



## ДОПОЛНИТЕЛЬНЫЕ ОПЕРАЦИИ ПРИ ВОСПРОИЗВЕДЕНИИ ДИСКОВ

### Запоминание последнего фрагмента

1. При воспроизведении диска DVD, если Вы выключите питание кнопкой  на лицевой панели или ПДУ, а потом включите его, то воспроизведение продолжится с того момента, когда было выключено питание.

2. При воспроизведении диска DVD, если Вы нажатием кнопки **MODE** перейдете в другой режим, а потом снова вернетесь в режим воспроизведения, то воспроизведение будет продолжено с того момента, когда Вы вышли из него.

### Повторное воспроизведение

Последовательным нажатием кнопки **RPT** на лицевой панели или кнопки **RPT** на ПДУ выберите по надписям на экране монитора один из режимов повтора:

#### При воспроизведении дисков DVD:

- **ПОВТОР: [РАЗДЕЛ]**- повтор раздела,
- **ПОВТОР: [ГЛАВА]** - повтор главы,
- **ПОВТОР: [ВЫКЛ]** - повтор выключен

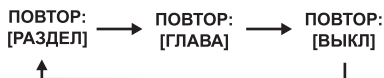

#### При воспроизведении дисков VCD, SVCD, CD, MP3, WMA:

- **ПОВТОР: [ПОВТОР1]** - повтор трека (файла)
- **ПОВТОР: [ПОВТОР ПАПКИ]** - повтор папки (для дисков имеющих директории)

- **ПОВТОР: [ПОВТОР ДИСКА]**- повтор диска

- **ПОВТОР: [ВЫКЛ]** - повтор выключен

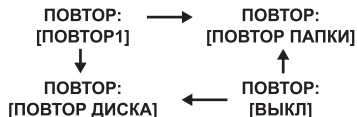

### Повтор фрагмента

При воспроизведении дисков DVD, VCD, CD, MP3, WMA Вы можете повторить воспроизведение выбранного фрагмента.

Нажмите кнопку **A-B** на ПДУ в начале фрагмента, который Вы хотите повторить (на экране монитора высветится надпись **ПОВТОР A**) и в конце фрагмента, который Вы хотите повторить (на экране монитора высветится надпись **ПОВТОР A-B**). Воспроизведение выбранного фрагмента начнется автоматически.

Повтор фрагмента будет продолжаться до тех пор, пока кнопка **A-B** не будет нажата вновь. После возврата к нормальному воспроизведению на экране монитора высветится надпись **ОТМЕНА**.

### Воспроизведение в произвольном порядке

Нажмите кнопку **RDM (SHF)** на ПДУ для начала воспроизведения в произвольном порядке. Для возврата к нормальному воспроизведению повторно нажмите кнопку **RDM (SHF)** на ПДУ.

## Функция PBC

При воспроизведении дисков VCD и SVCD последовательным нажатием кнопки **PBC** на ПДУ включите функцию **PBC** (для вызова меню диска) или выключите ее.

### Примечание.

При включенной функции PBC повторное воспроизведение, воспроизведение в произвольном порядке, повтор фрагмента, воспроизведение по программе, выбор начала воспроизведения не выполняются.

## Изменение размера изображения

При воспроизведении дисков с картинками последовательным нажатием кнопки **ZOOM** на ПДУ выберите желаемый размер изображения или вернитесь к нормальному размеру. Коэффициент увеличения (уменьшения) размера будет высвечиваться на экране монитора.

В режиме увеличения изображения кнопками ◀ / ▶, ▲ / ▼ на ПДУ Вы можете перемещать изображение вверх, вниз, влево, вправо.

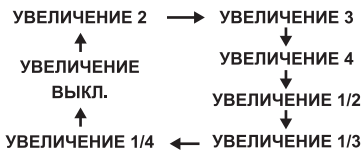

## Экранное меню

Для отображения информации о главах, разделах, треках диска последовательно нажимайте кнопку **DISP** на ПДУ или на лицевой панели. При этом на экране монитора будут появляться:

## При воспроизведении дисков DVD:

1. DVD TT 1/1 CH 4/28 C 00:07:12

Строка с информацией о номере главы, общем количестве глав (TT), номере раздела, общем количестве разделов главы (CH), общем времени воспроизведения (Ⓢ), времени от начала текущего раздела (C).

2. 1/1 ENG 5.1CH 3/4 FRE OFF

Строка с информацией о языке звукового сопровождения, типе звукового канала, языке субтитров, угле просмотра.

3. DVD TT 1/1 CH 4/28 C -00:05:15

Строка с информацией о времени до окончания текущего раздела.

4. DVD TT 1/1 CH 4/28 T 00:15:55

Строка с информацией о времени с начала текущей главы.

5. DVD TT 1/1 CH 4/28 T -01:48:33

Строка с информацией о времени до окончания текущей главы.

Для выхода из меню нажмите кнопку **DISP** на ПДУ или на лицевой панели еще раз.

## При воспроизведении дисков VCD:

1. CD TRK 4/16 HDCD C 01:48:33

Строка с информацией о номере трека (CH), общем количестве треков, времени воспроизведения.

2. CD TRK 4/16 HDCD C -00:03:31

Строка с информацией о времени до окончания текущего трека.

3. CD TRK 4/16 HDCD T 00:58:04

Строка с информацией о времени с начала воспроизведения диска.



CD TRK 4/16 HDCD T -00:13:21

Строка с информацией о времени окончания воспроизведения диска.

Для выхода из меню нажмите кнопку **DISP** на ПДУ еще раз.

### Меню диска

Некоторые диски DVD имеют свои меню с информацией об установках, главах и разделах диска.

1. Для отображения на экране монитора меню диска DVD нажмите кнопку **MENU** на ПДУ.
2. Кнопками **◀ (▶)**, **▲ (▼)** на ПДУ выберите в меню необходимые Вам установки, главы (разделы).
3. Нажмите джойстик **ENT** на лицевой панели или одну из кнопок **▶**, **OK** на ПДУ для подтверждения выбора.

### Выбор начала воспроизведения

Нажмите кнопку **GOTO** на ПДУ. После этого на экране монитора появится информационная строка:

#### При воспроизведении дисков DVD:

DVD TT /03 CH 001/004 00:20:00

Кнопками со стрелками и кнопками с цифрами на ПДУ Вы можете набрать номер главы (раздела) или время, с которого Вы бы хотели начать воспроизведение. Для начала воспроизведения нажмите джойстик **ENT** на лицевой панели или одну из кнопок **▶**, **OK** на ПДУ.

При воспроизведении дисков VCD (с выключенной функцией PBC), CD, MP3:

VCD TRK 1/1 PBC 00:25:17

Кнопками со стрелками и кнопками с цифрами на ПДУ Вы можете набрать номер трека (файла) или время, с которого Вы бы хотели начать воспроизведение. Для начала воспроизведения нажмите джойстик **ENT** на лицевой панели или одну из кнопок **▶**, **OK** на ПДУ.

### Выбор системы цветного телевидения

Последовательным нажатием кнопки **P/N** на ПДУ выберите одну из систем цветного телевидения: NTSC, PAL или режим автоматического переключения системы - AUTO.

#### Примечание.

Эта функция выполнима при остановленном воспроизведении.

### Меню глав диска DVD

Диски DVD имеют меню глав, в которых Вы можете выбрать необходимые главы.

1. Нажмите кнопку **TITLE / DSP** на ПДУ. После чего на экране монитора высветится меню глав.
2. Кнопками **▲ (▼)**, **◀ (▶)** на ПДУ выберите в меню главу и нажмите джойстик **ENT** на передней панели или одну из кнопок **▶**, **OK** на ПДУ.

### ВЫБОР ЯЗЫКА СУБТИТРОВ

При воспроизведении дисков DVD последовательным нажатием кнопки **SUBT/BACK** на ПДУ выберите язык субтитров. На экране монитора высветится символ текущего языка субтитров или выключенного режима:

:OFF

**Примечания:**

- Количество языков зависит от записи на диске.
- Функция выполнима только при воспроизведении дисков, имеющих более одного языка звукового сопровождения.

**Выбор языка звукового сопровождения**

При воспроизведении дисков DVD последовательным нажатием кнопки **AUD** на ПДУ выберите язык звукового сопровождения.

На экране монитора высветится символ текущего языка звукового сопровождения:

**Примечания:**

- Количество языков зависит от записи на диске.
- Функция выполнима только при воспроизведении дисков, имеющих более одного языка звукового сопровождения.

**Выбор углов просмотра**

При воспроизведении дисков DVD последовательным нажатием кнопки **ANG** на ПДУ выберите желаемый угол просмотра. На экране монитора высветится символ текущего угла просмотра:

**Примечания:**

- Количество углов просмотра зависит от записи на диске.
- Функция выполнима только при воспроизведении дисков, имеющих более одного угла просмотра.

**Функция SMART MODE**

Эта функция позволяет пассажирам, сидящим на задних сиденьях, смотреть и слушать (по задним и центральному громкоговорителям) записи, воспроизводимые проигрывателем в то время, как водитель и пассажир на переднем сидении могут прослушивать программы (по передним громкоговорителям) с других источников звука.

Для включения функции Smart Mode нажмите кнопку **S** на лицевой панели или **S-M** на ПДУ в режиме радиоприема. При этом на дисплее появится символ **SMART MODE**. Установите диск и включите воспроизведение.

Выбрать источник сигнала водитель (пассажир, сидящий на переднем сидении) может последовательным нажатием кнопки **MODE** на лицевой панели или кнопки **MODE** на ПДУ. При этом выключения воспроизведения дисков происходить не будет.

Для выключения функции Smart Mode повторно нажмите кнопку **S** на передней панели или **S-M** на ПДУ.

**Примечания:**

1. Для выполнения функции Smart Mode подключите к аудио видео выходам ресивера монитор, установленный в подголовник переднего сидения.
2. Если в режиме приема радиостанций или в режиме прослушивания сигнала от внешнего источника, нажать кнопку **S-M**, то звуковой сигнал на задние громкоговорители подаваться не будет.



### Воспроизведение по программе

При воспроизведении дисков CD, VCD (при выключенной функции **PBC**) нажмите кнопку **PROG** на ПДУ. После этого на экране монитора появится меню:

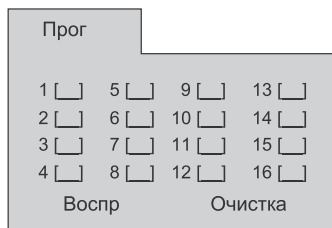

Кнопками со стрелками и кнопками с цифрами на ПДУ наберите номер трека (файла), который Вы бы хотели воспроизвести первым. Аналогичным образом выберите последовательность воспроизведения других треков (файлов).

Для начала воспроизведения по программе кнопками со стрелками выберите в меню надпись **ВОСПР** и нажмите и удерживайте несколько секунд кнопку **MUTE/II** на лицевой панели или кнопку **OK** на ПДУ.

Для удаления программы воспроизведения выберите в меню надпись **Очистка** и нажмите кнопку **OK** на ПДУ.

Для возврата из меню к обычному воспроизведению нажмите кнопку **PROG**.

При воспроизведении дисков MP3, WMA, MPEG, JPEG после нажатия кнопки **PROG** на ПДУ на экране монитора

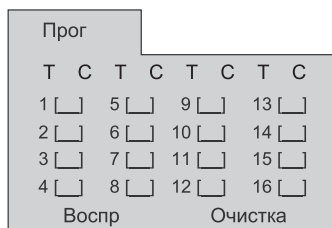

Кнопками со стрелками и кнопками с цифрами на ПДУ наберите номер директории и номер файла, который Вы бы хотели воспроизвести первым.

Аналогичным образом выберите последовательность воспроизведения других директорий, файлов.

Для начала воспроизведения по программе кнопками со стрелками выберите в меню строку с надписью **PLAY** (Воспр.) и нажмите кнопку **OK** на ПДУ.

Для удаления программы кнопками со стрелками выберите в меню строку с надписью **Очистка** и нажмите кнопку **OK** на ПДУ.

Для возврата из меню к обычному воспроизведению нажмите кнопку **PROG**.

### РЕЖИМ ПРИЕМА ТВ СИГНАЛА

Последовательным нажатием кнопки **MODE** на ПДУ или кнопки  в меню **SOURCE** включите режим приема ТВ сигнала.



#### Примечание.

Если не проводить никаких операций, через несколько секунд изображение на экране исчезнет.

#### - Автопоиск и запоминание ТВ каналов

1. Нажмите кнопку **GOTO (AUTO)** на ПДУ. На экране появится надпись **SCAN READY**. Нажмите кнопку **▶ (CH+)** на ПДУ для начала автоматического поиска и запоминание каналов. Для прекращения поиска нажмите кнопку **◀ (CH-)** на ПДУ.

2. Нажмите кнопку **SCAN** на экране. После появления надписи **SCAN READY**, нажмите на кнопку **▶▶ (◀◀)** на экране для начала автоматического поиска каналов. Для прекращения поиска нажмите на экран.

#### - Выбор канала

Нажмите кнопку **▶ (CH+)** на ПДУ или кнопку **▶** на лицевой панели для выбора последующего канала или кнопку **◀ (CH)** на ПДУ или кнопку **◀** на лицевой панели для выбора предыдущего канала.

Кнопками с цифрами (0,1-9) Вы можете выбрать канал по его номеру. Используйте кнопку **--/-** на ПДУ для набора двухзначного номера. Например, для выбора канала 16 сначала нажмите кнопку **--/-**, а затем нажмите кнопки с цифрами **1** и **6** на ПДУ.

#### - Информация о канале

Нажмите кнопку **TITLE/DSP** на ПДУ для отображения информации о номере канала.

## МЕНЮ УСТАНОВОК

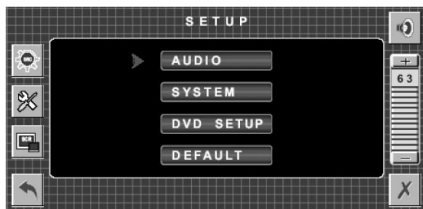

Нажмите кнопку **MENU** на ПДУ или коснитесь экран.

Затем нажмите кнопку  на экране для входа в меню установок:



### Примечание.

При выполнении всех операций используйте экранные кнопки или кнопки ◀ / ▶, ▲ / ▼ на ПДУ для выбора параметров и кнопку **OK** на ПДУ для подтверждения.

Нажмите кнопку  для возврата в предыдущее меню. Нажмите кнопку  для закрытия текущего меню.

### Аудио установки

Нажмите кнопку **AUDIO** для входа в меню AUDIO:



### Примечание.

Если ресивер не имеет функции подключения сабвуфера, кнопка **Sub.W** не работает.

### После выбора параметров: Регулировка высоких частот (Treble)

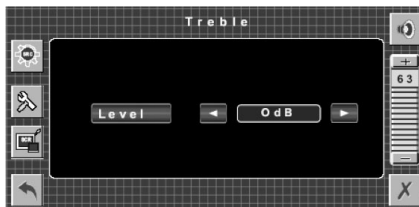

Кнопками ◀ / ▶ установите уровень усиления высоких частот в пределах - 14 дБ ~ 14 дБ.

### Включение тонкомпенсации (Loud)

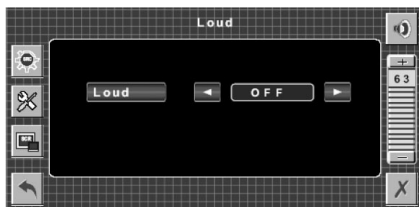

Кнопками ◀ / ▶ включите (**ON**) или выключите (**OFF**) тонкомпенсацию.

### Настройка низких частот (Bass)

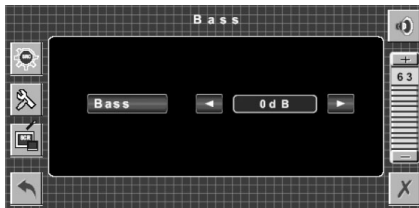

Кнопками ◀ / ▶ установите уровень усиления низких частот в пределах - 14 дБ ~ 14 дБ

### Включение сабвуфера (Sub.W)

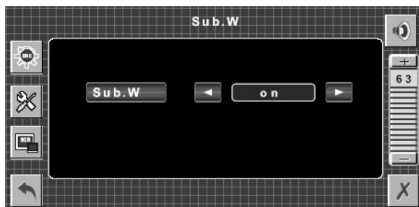

Кнопками ◀ / ▶ включите (**ON**) или выключите (**OFF**) сабвуфер.

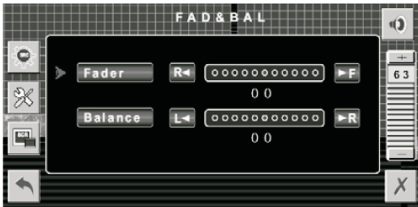

**Громкость каналов / баланс (FAD & BAL)**

Кнопками **R** ◀ / ▶ **F** установите громкость задних / передних каналов.  
Кнопками **L** ◀ / ▶ **R** установите громкость левых / правых каналов.

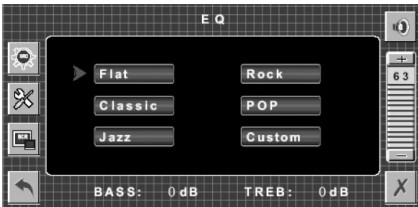
**Переключение характеристик тембра (EQ)**

Выберите желаемый тембр звучания (характеристик): **Flat**, **Rock**, **Classic**, **POP**, **Jazz**, **Custom**.

**Системные установки (SYSTEM)**

Нажмите кнопку **SYSTEM** для входа в меню SYSTEM:

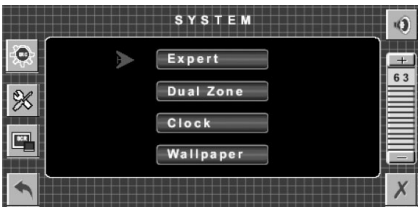
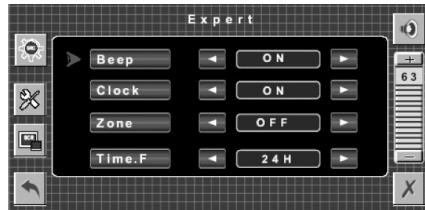

**Сервис (Expert)**

В меню **EXPERT** Вы можете:

- Кнопками ◀ / ▶ включите или выключите звуковой сигнал (Beep) при нажатии кнопок.
- Кнопками ◀ / ▶ включите или выключите индикацию времени (Clock) на экране монитора.
- Кнопками ◀ / ▶ включите или выключите режим подключения двух источников звука (Zone).
- Кнопками ◀ / ▶ выберите формат отображения времени 12 ч / 24 ч (Time.F).

**Подключение двух источников звука (Dual Zone)**

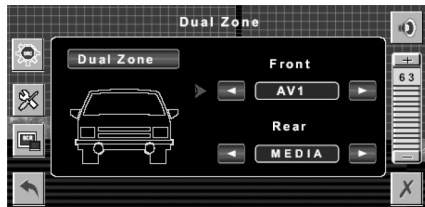
В меню Dual Zone (при включенном режиме Zone):



- Кнопками ◀ / ▶ выберите источник звука (приемник, вход **AV1 IN**) для передних громкоговорителей.
- Кнопками ◀ / ▶ выберите источник звука (входы **AV1 IN**, **AV2 IN** или воспроизведение диска **MEDIA**) для задних громкоговорителей.



### Установка времени (Clock)

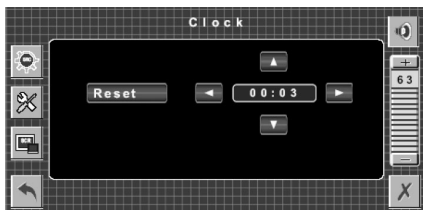

- Кнопками ◀ / ▶ выберите часы и минуты.
- Кнопками ▲ / ▼ установите часы и минуты.

#### Примечание.

Нажмите кнопку **RESET** для сброса значения времени на "00:00".

### Выбор фона экрана (Wallpaper)

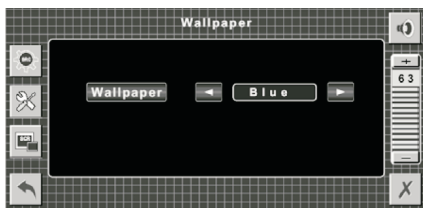

- Кнопками ◀ / ▶ выберите цвет фона экрана: **Синий, Черный, Голубой.**

### УСТАНОВКИ DVD

Существует два способа вызова меню установок DVD:

- В режиме DVD нажмите кнопку **SETUP** на ПДУ для входа в меню установок DVD.

- В меню установок нажмите кнопку **DVD SETUP** для входа в меню установок DVD.

СИСТЕМА ТВ  
ЗАЩИТА ЭКРАНА  
ФОРМАТ  
ПАРОЛЬ  
УРОВЕНЬ  
ЗАВОД. УСТАНОВКИ  
ВЫХОД

1. Кнопками ◀ / ▶ выберите необходимое меню и нажмите кнопку ▼ на ПДУ.
2. Кнопками ▲ / ▼ выберите параметр и нажмите кнопку ▶ на ПДУ.
3. Кнопками ▲ / ▼ выберите значение параметра и нажмите кнопку ОК на ПДУ для подтверждения.

### Выбор системы цветного телевидения

После выбора в меню параметра **СИСТЕМА ТВ (TV SYSTEM)** Вы можете выбрать систему цветного телевидения:

- **NTSC** - для телевизора с системой NTSC;
- **PAL** - для телевизора с системой PAL;
- **АВТО** - для автоматического выбора системы цветного телевидения.

### Защита экрана

Если в течение минуты или более воспроизведение остановлено или изображение неподвижно, то при включении защиты экрана появится перемещающееся изображение (заставка), которое защищает экран телевизора от повреждений. После выбора в меню параметра **ЗАЩИТА ЭКРАНА** Вы можете включить заставку (надпись на экране **Вкл** ) или выключить ее (надпись **Выкл**).

### Формат изображения

После выбора в меню параметра **ФОРМАТ** Вы можете выбрать формат экрана для Вашего телевизора (4:3 или 16:9):

- **4:3 PS** - Режим выбирается при подключении ресивера к обычному монитору. В этом режиме широкоэкранные изображения отображаются на экране монитора с частично обрезанными краями.
- **4:3 LB** - Режим выбирается при подключении ресивера к обычному монитору. В этом режиме широкоэкранные изображения отображаются на экране монитора с черными полосами снизу и сверху изображения.
- **16:9** - Режим выбирается при подключении ресивера к широкоэкранный монитору.

### Пароль

Пароль используется для изменения уровня защиты.

После выбора в меню параметра **ПАРОЛЬ (Password)** кнопками с цифрами на ПДУ введите 4-х значный пароль и нажмите кнопку **SCN/ENT/MUT** на передней панели или кнопку **OK** на ПДУ. При этом на экране телевизора появится символ закрытого замка. Для изменения пароля сначала введите старый пароль, а затем новый. Если Вы забыли свой пароль, то введите **0000**.

### Родительский контроль

Некоторые диски позволяют устанавливать уровень защиты (от детей) при просмотре видеозаписей. Фрагменты с уровнем (кодом) защиты выше установленного воспроизводиться не будут (например, после выбора кода **G** - не воспроизводятся сцены насилия, нежелательные для просмотра детьми). Установить уровень защиты Вы можете, выбрав в меню параметр **УРОВЕНЬ** после введения пароля:

1. **ДЛЯ ДЕТЕЙ** - для детей всех возрастов;
2. **G** - для всех;
3. **PG** - просмотр детьми в присутствии родителей;
4. **PG 13** - для детей до 13 лет;
5. **PG-R** - для просмотра дисков с надписью **PG-R**;
6. **R** - просмотр детьми до 17 лет;
7. **NC 17** - для детей до 17 лет в присутствии родителей;
8. **ДЛЯ ВЗРОСЛЫХ** - для совершеннолетних (старше 17 лет).

### Заводские настройки

После выбора в меню параметра **ЗАВОД. УСТАНОВКИ** Вы можете восстановить настройки, установленные на предприятии - изготовителе.



## ВЫБОР ЯЗЫКА

Выберите меню **УСТАНОВКИ ЯЗЫКА**.

МЕНЮ  
ЗВУК  
СУБТИТРЫ  
МЕНЮ ДИСКА  
ВЫХОД

### Выбор языка экранного меню

После выбора в меню параметра **МЕНЮ** кнопками со стрелками выберите желаемый язык надписей экранного меню.

### Выбор языка звукового сопровождения

После выбора в меню параметра **ЗВУК (AUDIO LANG)** выберите один из языков звукового сопровождения, если на диске имеется более одного языка звукового сопровождения.

### Выбор языка субтитров

После выбора в меню параметра **СУБТИТРЫ** выберите один из языков субтитров, если на диске имеется более одного языка субтитров или отключите их.

### Выбор языка меню диска

После выбора в меню параметра **МЕНЮ ДИСКА** выберите один из языков меню диска, если на диске имеется более одного языка меню дисков.

## АУДИО УСТАНОВКИ

Выберите меню **АУДИОУСТАНОВКИ**.

АУДИОВЫХОД  
ТЕМБР  
ВЫХОД

### Установки цифрового выхода

Эти установки используются для правильного подключения внешних устройств, имеющих декодеры цифрового сигнала.

В меню **АУДИОВЫХОД (AUDIO OUT)** Вы можете выбрать один из трех режимов цифрового выхода:

- выключения цифрового выхода (надпись **SPDIF/ВЫКЛ**).
- режим цифрового сигнала в формате SPDIF RAW (надпись **SPDIF/RAW**). Обычно этот режим используется при воспроизведении записей с цифровым сигналом DOLBY DIGITAL, MPEG и подключении к коаксиальному выходу ресивера усилителя мощности.
- режим цифрового сигнала в формате SPDIF PCM. Режим используется при подключении к ресиверу усилителя с выходами 5.1 каналов.

### Примечание.

Некоторые диски записаны в специальных форматах. Для их воспроизведения необходимо установить режим SPDIF/ВЫКЛ.

### Тембр звука

В меню **ТЕМБР** кнопками ▼ ( ▲ ) установите тембр желаемого звучания.

### УСТРАНЕНИЕ НЕИСПРАВНОСТЕЙ

В процессе эксплуатации ресивера Вы можете столкнуться с проблемами, описанными ниже. Перед тем, как обратиться в ремонтные организации попробуйте устранить их самостоятельно.

Не проводите ремонт самостоятельно. Гарантии изготовителя сохраняются только в случае ремонта в специализированных сервисных центрах.

#### Не включается

- Проверьте, включен ли ресивер.
- Проверьте, подается ли на ресивер напряжение питания.

#### Нет изображения

- Проверьте, включен ли монитор (телевизор).
- Проверьте правильность подключения видеовхода монитора.
- Проверьте правильность всех соединений.

#### Диск не воспроизводится

- Проверьте правильность установки диска.
- Почистите диск.
- Замените диск.
- Измените уровень защиты (родительского контроля).

#### Нет звука

- Убедитесь, что все соединения выполнены правильно.
- Проверьте, включен ли усилитель.

#### При нажатии кнопок отдельные функции не выполняются

- Выключите ресивер и включите его вновь кнопкой включения / выключения на передней панели.

- Нажмите кнопку перезагрузки микропроцессора (за лицевой панелью).

#### При нажатии кнопок ПДУ не происходит переключения режимов

- Направьте ПДУ непосредственно на сенсор дистанционного управления ресивера.
- Исключите препятствия между ПДУ и ресивером.
- Проверьте правильность установки батарейки или замените ее.

#### Нет звука при подключении цифрового выхода

- Проверьте правильность подключения цифрового выхода.
- Проверьте правильность выбора режима цифрового выхода в меню аудиоустановок.

#### Слабый прием станций и ТВ каналов. Большой уровень помех

- Проверьте качество соединения антенного кабеля и минусового провода.
- Проверьте исправность антенны.

#### При воспроизведении изображение искажено

- Почистите диск сухой мягкой тканью движениями от центра к краям.
- Иногда возможно появление некоторых искажений изображения, что не является признаком неисправности ресивера.

#### Изображение нецветное или полностью отсутствует

- Проверьте правильность выбора системы цветного телевидения в меню основных установок (PAL, NTSC).



## ТЕХНИЧЕСКИЕ ХАРАКТЕРИСТИКИ

### Общие

Тип дисплей монитора.....	TFT 7 дюймов
Разрешение монитора.....	1440 x 234
Напряжение питания.....	12 В (пределы 11 В-15 В), минус на корпусе
Напряжение на видео выходе.....	Композитный видео 1.0 В р-р 75 Ω
Максимальная выходная мощность.....	4 x 50Вт
Потребляемый ток.....	15 А (макс.)

### Приемник TV

Диапазон принимаемых частот.....	МВ, ДМВ
Чувствительность.....	45 дБмкВ

### Приемник

#### FM

Диапазон принимаемых частот.....	87,5 - 108 МГц 65,5 - 74 МГц
Чувствительность, ограниченная шумами (при отношении сигнал/шум 30 дБ).....	14 дБмкВ

#### MW

Диапазон принимаемых частот.....	522-1620 кГц
Чувствительность, ограниченная шумами (при отношении сигнал/шум 20 дБ).....	36 дБмкВ

### Проигрыватель CD - дисков

Частотная характеристика.....	20 Гц-20 кГц
Отношение сигнал/шум.....	> 55 дБ
Коэффициент гармонических искажений.....	0,1 % (1 кГц)
Переходное затухание.....	> 50 дБ

## КОМПЛЕКТНОСТЬ

Ресивер.....	1 шт.
TV тюнер.....	1 шт.
ПДУ.....	1 шт.
Передняя панель в футляре.....	1 шт.
ТВ кабель.....	1 шт.
Соединительный жгут.....	1 шт.
Аудио (видео) кабель.....	3 шт.