

# Содержание

<b>НАСТРОЙКА</b>	
Меры предосторожности - Что <i>следует</i> и <i>не следует</i> делать	4
Установка ТВ и важная информация	5
Пульт дистанционного управления - краткое руководство	6
Соединение внешнего оборудования - к задней стороне телевизора	7
Соединение компьютера - к задней стороне телевизора	8
Соединение REGZA-LINK - соединение оборудования Toshiba REGZA-LINK	9
Органы управления и соединения - включение ТВ, ожидание, органы управления, гнездо для наушников, подключение оборудования к боковым гнездам ввода	10
<b>НАСТРОЙКА ТЕЛЕВИЗОРА</b>	
ЦИФРОВОЙ - первое включение цифрового телевизора	11
ЦИФРОВОЙ - автонастройка, отключение аналоговый ТВ	12
ЦИФРОВОЙ - упорядочение программ, ручная настройка	13
АНАЛОГОВЫЙ - первое включение аналогового режима, язык, страна	14
АНАЛОГОВЫЙ - ручная настройка, система вещания	15
АНАЛОГОВЫЙ - автонастройка	16
АНАЛОГОВЫЙ - пропуск программы, упорядочение позиций программ	17
<b>ОРГАНЫ УПРАВЛЕНИЯ И ФУНКЦИИ</b>	
Общие органы управления - изменение позиции программы	18
Сtereo и двуязычные передачи - стерео/моно и двуязычное вещание	18
Индикатор времени (только аналоговый)	18
Регулировка звука - громкость, глушение звука, басы/ верхние/ баланс	18
Регулировка звука - усиление басов, сабвуфер, дубляж (только аналоговый), устойчивый звук®	19
SRS WOW® звуковые эффекты - SRS 3D, Focus, TruBass	19
Широкоформатный просмотр	20
Регулировка изображения - положение изображения (только аналоговый), подсветка	22
Регулировка изображения - предпочтения для изображения (контраст, яркость, цвет, тон, резкость), расширение черного, MPEG - шумоподавление MPEG (MPEG NR), цифровое шумоподавление (DNR), цветовая температура	23
Регулировка изображения - активное управление задней подсветкой, режим кино, стабилизация пленки, Active Vision M100, выбор xvYCC (только HDMI)	24
Регулировка изображения - 3D управление цветам, регулировка основных цветов, антенный усилитель	25
Регулировка изображения - автоматический формат (широкий формат), 4:3 растяжение, голубой экран, регулировка боковых панелей, неподвижное изображение	26
Блокировка панели - блокирование кнопок на телевизоре	26
ЦИФРОВОЙ - таймер программ	27
Таймер автоотключения	27
ЦИФРОВОЙ - экранная информация и руководство по программам	28
ЦИФРОВОЙ настройки - первичные регулировки (настройка ПИН-кода, режима)	29
ЦИФРОВОЙ настройки - любимые программы, запертые программы, закодированные программы	30
ЦИФРОВОЙ настройки - языки аудио, вывод аудио, субтитры, отмена настроек ТВ, общий интерфейс	31
ЦИФРОВОЙ настройки - обновление программного обеспечения (версия, автообновление, поиск нового прогр. обесп.	32
Настройки ПК - положение изображения, фаза часов, частота часов, сброс, медийное окно ПК	33
Средства управления REGZA-LINK - общая информация, выбор источника ввода	34
Меню REGZA-LINK - Обеспечить REGZA-LINK	35
Меню REGZA-LINK - выключатель авто-ввода ТВ, авто-подвод питания к ТВ, авто-режим Ожидание, выбор предпочтительных динамиков	36
Выбор ввода и соединения AV - гнезда ввода и вывода для подключаемого оборудования, настройка HDMI	37
<b>ТЕКСТОВЫЕ УСЛУГИ</b>	
АНАЛОГОВЫЙ текст - настройка, общая информация, режимы Авто и ЛИСТ	39
АНАЛОГОВЫЙ текст - кнопки управления	40
<b>РЕШЕНИЕ ПРОБЛЕМ</b>	
Вопросы и Ответы - ответы на некоторые из самых общих вопросов, включая ручную точную настройку и цветовую систему	41
<b>ИНФОРМАЦИЯ</b>	
Примечания - для ваших собственных записей	44
Информация - информация о сигналах	45
Технические характеристики и приспособления - техническая информация о телевизоре, поставляемых приспособлениях	46

# Меры предосторожности и обеспечение безопасности

Данное оборудование было спроектировано и изготовлено согласно международным стандартам по безопасности, но, как и с любым электрооборудованием, для достижения наилучших результатов и обеспечения безопасности следует соблюдать меры предосторожности. Предлагаем вам прочитать приведенные ниже инструкции для обеспечения собственной безопасности. Они имеют общий характер и адресованы всем пользователям электронных изделий, так что некоторые инструкции могут быть неприменимы к только что приобретенному вами оборудованию.

## Циркуляция воздуха

Оставить просвет более 10 см вокруг телевизора для обеспечения достаточной вентиляции. Это предотвратит перегрев и возможное повреждение ТВ. Не устанавливать ТВ в запыленных помещениях.

## Повреждение теплом

Расположение ТВ под прямым солнечным светом или рядом с радиатором приводит к его повреждению. Не устанавливать ТВ в помещениях с высокой температурой или влажностью. Размещать ТВ в помещениях с температурой в пределах от 5С (41F) мин. до 35С (94F) макс.

## Сетевое электропитание

Характеристики сетевого электропитания для оборудования: 220-240 В перем. тока, 50/60 Гц. Не использовать источник питания постоянного тока или какой-либо другой источник. НЕ допускать, чтобы ТВ стоял на силовом проводе. НЕ отрезать сетевой штепсель от этого оборудования - он содержит специальный подавитель радиопомех, и его удаление приведет к ухудшению рабочих характеристик. **ПРИ ЛЮБЫХ СОМНЕНИЯХ СЛЕДУЕТ ОБРАТИТЬСЯ К КВАЛИФИЦИРОВАННОМУ ЭЛЕКТРИКУ.**

## Что следует делать

**ПРОЧИТЕ** инструкции по эксплуатации, прежде чем использовать это оборудование.

**ОБЕСПЕЧЬТЕ**, чтобы все электрические соединения (включая сетевой штепсель, удлинительные провода и соединения между элементами оборудования) были выполнены правильно и с соблюдением инструкций фирмы-изготовителя. Выключить и извлечь сетевой штепсель, прежде чем выполнять или изменять соединения.

**ПРОКОНСУЛЬТИРУЙТЕСЬ** с вашим дилером при любых вопросах относительно установки, эксплуатации или безопасности вашего оборудования.

**СОБЛЮДАЙТЕ** осторожность в обращении со стеклянными панелями или дверцами оборудования.

**НЕ СНИМАТЬ ЗАКРЕПЛЕННЫЕ КРЫШКИ, Т.К. ПРИ ЭТОМ ОБНАЖАЮТСЯ ОПАСНЫЕ ДЕТАЛИ ПОД НАПРЯЖЕНИЕМ.**

**ШТЕПСЕЛЬНАЯ ВИЛКА СЛУЖИТ КАК РАЗЪЕДИНИТЕЛЬ И ДОЛЖНА БЫТЬ ЛЕГКО ДОСТУПНА.**

## Чего не следует делать

**НЕ** загромождать вентиляционные каналы оборудования газетами, скатертью, занавесками и т.п. Перегрев приведет к повреждению и сокращению срока службы.

**НЕ** допускать попадание на электрическое оборудование или рядом с ним. Высокие температуры плавят пластик и приводят к пожару.

**НЕ** помещать горячие предметы или источники пламени, например, зажженные свечи или огни на оборудование или рядом с ним. Высокие температуры плавят пластик и приводят к пожару.

**НЕ** применять самодельные подставки и НИКОГДА не крепить ножки винтами для дерева. Для полной безопасности всегда применять разрешенные изготовителем подставку, кронштейны и ножки с приложенным крепежом согласно инструкциям.

**НЕ** оставлять оборудование включенным без присмотра, если только особо не указано, что оно предназначено для работы без присмотра или имеет режим ожидания. Выключить ТВ и извлечь вилку. Убедиться, что члены вашей семьи знают, как это делается. Могут потребоваться специальные приспособления для инвалидов.

**НЕ** продолжать пользование оборудованием при сомнениях, что оно работает нормально или как-то повреждено - выключить ТВ, извлечь вилку и проконсультироваться с дилером.

**ПРЕДУПРЕЖДЕНИЕ** - чрезмерное звуковое давление от наушников может вызвать потерю слуха.

**ПРЕВЫШЕ ВСЕГО - НИКОГДА** не разрешать кому-либо, особенно детям, нажимать на экран или касаться его, вставлять что-либо в отверстия, вырезы и другие проемы в корпусе.

**НИКОГДА** не делать догадок и не идти на риск при пользовании любым оборудованием - помните: "Береженого Бог бережет".

# Установка ТВ и важная информация

## Где устанавливать ТВ

Поместить ТВ там, где на него не падает прямой солнечный свет и сильный свет от ламп. Для удобства просмотра рекомендуется мягкое не прямое освещение. Использовать шторы или жалюзи, чтобы солнечный свет не падал на экран.

Поместить ТВ на прочную подставку с плоской и устойчивой установочной поверхностью. Она **прикрепляется к стене прочной стяжкой со скобой на задней стороне подставки или прикрепляется к платформе стяжной лентой, помещенной под верхней плитой подставки. Это помешает опрокидыванию ТВ.**

Панели ЖК-дисплея изготовлены на высочайшем уровне прецизионной технологии, однако иногда некоторые участки экрана могут терять элементы изображения или содержать световые пятна. Это не является признаком неисправности.

Установить ТВ там, где его невозможно задеть или сдвинуть, т.к. давление повреждает экран, и там, где в вырезы и отверстия в корпусе не могут попасть небольшие предметы.

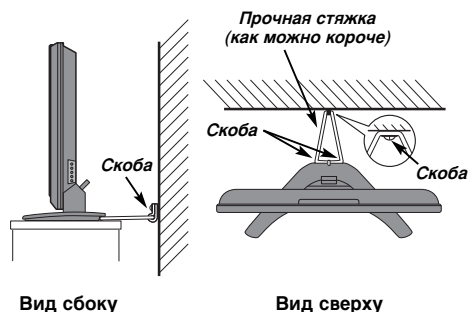

## Обратить внимание

Функция "Цифровой прием" этого телевизора действует только в тех странах, которые перечислены в разделе "НАСТРОЙКА СТРАНЫ" в "ЦИФРОВОМ МЕНЮ". В зависимости от страны и региона, некоторые функции этого телевизора могут не действовать. Прием будущих дополнительных или усовершенствованных услуг данным телевизором не может быть гарантирован.

Если стационарные изображения, создаваемые при вещании 4:3, текстовые услуги, логотипы идентификации каналов, компьютерные дисплеи, видео-игры, экранные меню и т.п. остаются на экране в течение длительного времени, они могут слишком бросаться в глаза, и поэтому всегда рекомендуется понизить настройки яркости и контрастности.

Русский

## ИСКЛЮЧАЮЩАЯ ОГОВОРКА

Ни при каких обстоятельствах Toshiba не отвечает за потерю и (или) повреждение изделия по следующим причинам:

- i) пожар;
- ii) землетрясение;
- iii) случайное повреждение;
- iv) намеренное неправильное использование изделия;
- v) использование изделия в ненадлежащих условиях;
- vi) потеря и (или) повреждение изделия при его использовании третьей стороной;
- vii) повреждение или потеря в результате несоблюдения и (или) небрежного соблюдения инструкций фирмы изготовителя;
- viii) потеря или повреждение как непосредственный результат неправильной эксплуатации или неисправности изделия при его одновременном использовании с др. оборудованием;

Кроме того, ни при каких условиях Toshiba не отвечает за косвенные убытки и (или) ущерб, включая среди прочего: потерю прибыли, приостановку работы, потерю записанных данных в ходе нормальной работы или по причине неправильной эксплуатации изделия.

**ПРИМЕЧАНИЕ:** Следует использовать поставляемый Toshiba стенной кронштейн или подставку. В противном случае утверждение изделия ВЕАВ теряет силу и оборудование используется под собственный риск пользователя.

# Пульт дистанционного управления

Пульт дистанционного управления - краткое руководство.

Для выбора режима

Для режима Вкл./Ожидание

Цифровые кнопки

Для возврата к предыдущей программе

Для переключения между ATV (аналоговое телевидение) и DTV (цифровое телевидение)

Для изменения громкости

Экранные меню

Для дисплея цифрового экранного Руководства по программам

Кнопки управления текстом

Выбор предпочтительных характеристик изображения

Широкоэкранный просмотр

Для изменения позиций программы и текстовых страниц

Для глушения звука

Для выхода из меню

При использовании меню стрелки перемещают курсор на экране вверх, вниз, влево или вправо. ОК - для подтверждения вашего выбора

Для переключения между ТВ, Радио и Любимые программы в Цифровом режиме

Для дисплея цифровой экранной информации

Для вызова текстовых услуг в аналоговом режиме

**Режим REGZA-LINK или DVD:**  
 нажать [пауза] для ПАУЗА/ШАГ  
 нажать [play] для ПРОИГРЫВАНИЕ  
 нажать [rewind] для ПЕРЕМОТКА НАЗАД  
 нажать [fast forward] для БЫСТРАЯ ПЕРЕМОТКА ВПЕРЕД  
 нажать [up] для ВЫТАЛКИВАНИЕ  
 нажать [stop] для СТОП  
 нажать [rewind] для ПРОПУСК-НАЗАД  
 нажать [fast forward] для ПРОПУСК-ВПЕРЕД

**При работе в режиме ТВ:**  
 [lock] Неподвижное изображение  
 [stereo] Стереодвуязычные передачи  
 [subtitles] Цифровые субтитры  
 [analog] Аналоговый индикатор времени

**При использовании Руководства по программам:**  
 [left] - 24 часа  
 [right] + 24 часа  
 [left] - 1 страница  
 [right] + 1 страница

## Установка батареек и радиус действия пульта

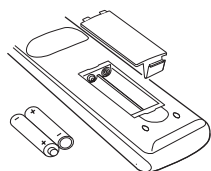

Снять заднюю крышку и убедиться в правильности установки батареек в батарейном отсеке. Типы батареек, пригодных для данного пульта управления: AAA, IEC R03 1,5 В.

Не применять одновременно батарейки б/у и новые или батарейки разных типов. Немедленно извлечь разряженные батарейки, чтобы кислота не попала в батарейный отсек. Утилизировать батарейки в предназначенном месте. **Предупреждение:** батарейки не должны подвергаться перегреву: от солнца, огня и т.п.

Рабочие характеристики пульта ухудшаются на удалении более пяти метров или за пределами угла 30 град. от центра ТВ. В случае снижения рабочего диапазона батарейки могут потребовать замены.

# Соединение внешнего оборудования

**Перед подсоединением внешнего оборудования выключить все выключатели сетевого питания. При отсутствии выключателя извлечь штепсельную вилку из стенной розетки.**

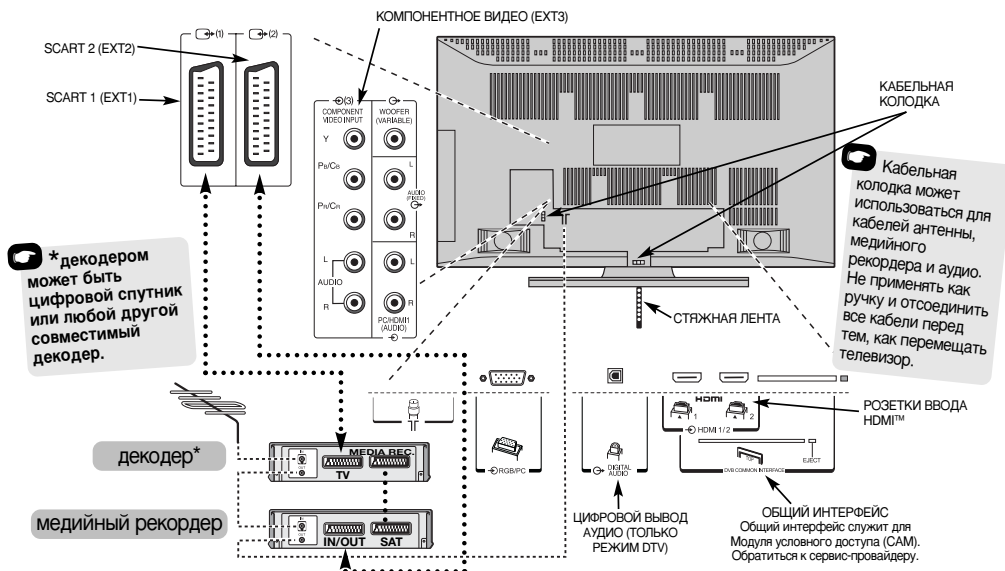

## Воздушные кабели: ---

Вставить антенну в гнездо на задней стороне ТВ. При использовании декодера\* и (или) медийного рекордера важно соединить воздушный кабель с ТВ через декодер и (или) медийный рекордер.

## Выходы SCART: .....

Соединить гнездо **ВВОД/ВЫВОД** рекордера с ТВ. Соединить гнездо **ТВ** декодера с телевизором. Соединить гнездо **СПУТ.** медийного рекордера с гнездом **МЕД. РЕК.** декодера.

Перед проведением **Автомат. Настройки** поместить декодер и медийный рекордер в режим **Ожидание**.

Гнезда приема звука рядом с гнездами **КОМПОНЕНТНОГО ВИДЕО ВВОДА** принимают звуковые сигналы L и R. Имеется также фиксированный внешний аудио вывод для соединения нужного устройства Hi-Fi.

Гнездо Цифровой вывод аудио служит для соединения соответствующей системы объемного звука.

**ПРИМЕЧАНИЕ: Этот вывод всегда активный.**

**HDMI™** (мультимедийный интерфейс высокого разрешения) используется с DVD, декодером или электрооборудованием с цифровым аудио и видео выводом.

**REGZA-LINK** будет работать только через HDMI при использовании с другим оборудованием Toshiba с возможностями REGZA-LINK.

Этот телевизор поддерживает функцию HDMI (Deep Color™, Насыщенный цвет) при применении через ввод HDMI.

**ПРИМЕЧАНИЕ:** Рекомендуется использовать кабель HDMI с логотипом HDMI (**HDMI**). При соединении другого оборудования к этому телевизору, если соединение может обеспечить 1080p и (или) поддерживает функцию Deep Color™, потребуется кабель Категории 2. Обычный кабель HDMI/DVI, возможно, не будет работать правильно с этим режимом. Рекомендуется, чтобы кабель DVI или переходник с кабелем DVI/HDMI имели длину меньше 2 м.

**ПРИМЕЧАНИЕ:** Хотя этот телевизор может соединяться с оборудованием HDMI, есть возможность, что некоторое оборудование не будет работать правильно.

**К задней стороне ТВ может подсоединяться широкий спектр внешнего оборудования; для этого необходимо обращаться к инструкциям владельцев каждого дополнительного оборудования.**

Мы рекомендуем **SCART 1** для декодера и **SCART 2** для медийного рекордера. При подсоединении оборудования S-ВИДЕО настроить **ВВОД** на **EXT2**. См. стр. 37.

Если телевизор автоматически переключается на мониторинг внешнего оборудования, вернуться к нормальному ТВ нажатием на кнопку требуемой программы. Для вызова внешнего оборудования нажать **⊖** для выбора между **DTV, EXT1, EXT2, EXT3C, HDMI1, HDMI2, HDMI3, PC** или **ATV**.

**HDMI**, логотип **HDMI**, термины **Мультимедийный интерфейс с высоким разрешением** и **Насыщенный цвет** - торговые марки или зарегистрированные торговые марки **HDMI Licensing, LLC**.

# Соединение компьютера

**Перед подсоединением внешнего оборудования выключить все выключатели сетевого питания. При отсутствии выключателя извлечь штепсельную вилку из стенной розетки.**

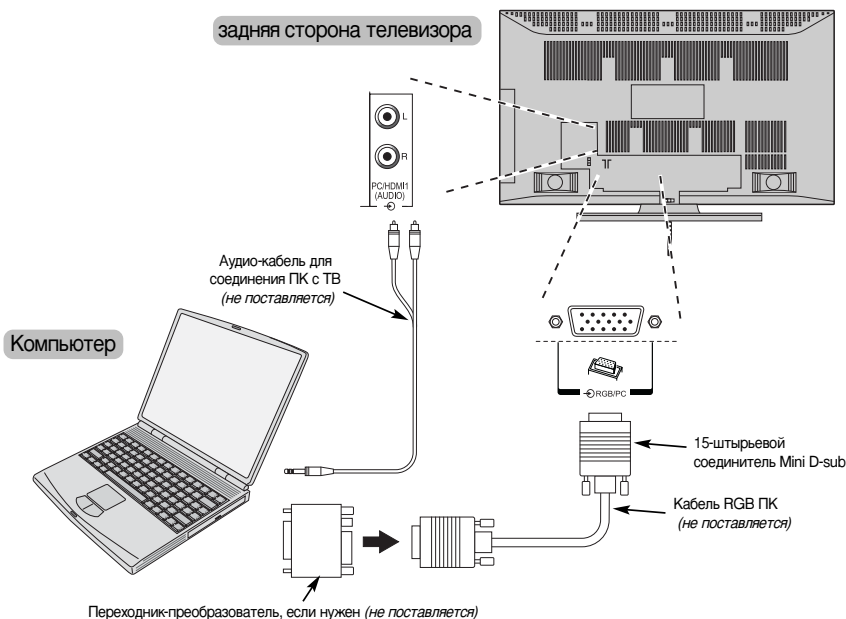

Русский

Подсоединить кабель ПК от компьютера к выводу для ПК на задней стороне телевизора.

Вставить аудиокабель в гнездо PC/HDMI1 Аудио на задней стороне ТВ. Выбрать **PC** из опций **PC/HDMI1 аудио** в меню **Соединения AV**, расположенном в меню **НАСТРОЙКА**.

Нажать **↻** для выбора режима ПК.

#### ПРИМЕЧАНИЕ:

Некоторые модели ПК не могут быть подсоединены к этому телевизору.

Для компьютеров с 15-штырьевым соединителем mini D-sub, совместимым с DOS/V, переходник не требуется.

Возможно появление полосы по краям экрана или нечеткие части изображения. Это связано с масштабированием изображения в ТВ и не является неисправностью.

При выборе режима ввода от ПК некоторые функции ТВ отсутствуют, например **Ручная настройка** в меню **НАСТРОЙКА**, **Цвет**, **Тон**, **DNR** и **Расширение черного** в меню **Уст. изобр.**

Может выдаваться дисплей следующих сигналов:

VGA: 640 x 480/60 Гц (VESA)  
VGA: 640 x 480/75 Гц (VESA)  
SVGA: 800 x 600/60 Гц (VESA)  
SVGA: 800 x 600/75 Гц (VESA)  
XGA: 1024 x 768/60 Гц (VESA)  
XGA: 1024 x 768/70 Гц (VESA)  
XGA: 1024 x 768/75 Гц (VESA)  
WXGA: 1280 x 768/60 Гц (VESA)  
WXGA: 1280 x 768/60 Гц (VESA) – Пониженное затемнение  
WXGA: 1280 x 768/75 Гц (VESA)  
WXGA: 1360 x 768/60 Гц (VESA)  
SXGA: 1280 x 1024/60 Гц (VESA)  
SXGA: 1280 x 1024/75 Гц (VESA)

**ВАЖНОЕ ПРИМЕЧАНИЕ:** Некоторые ПК при их соединении могут не давать правильный дисплей.

При соединении ПК с помощью HDMI могут приниматься следующие сигналы (см. стр. 21):

1080i 50/60 Гц  
1080p 50/60 Гц  
720p 50/60 Гц

# Соединение REGZA-LINK

В случае соединения совместимого с REGZA-LINK устройства управление основными функциями соединенного аудио/видео оборудования может осуществляться с помощью дистанционного пульта управления.

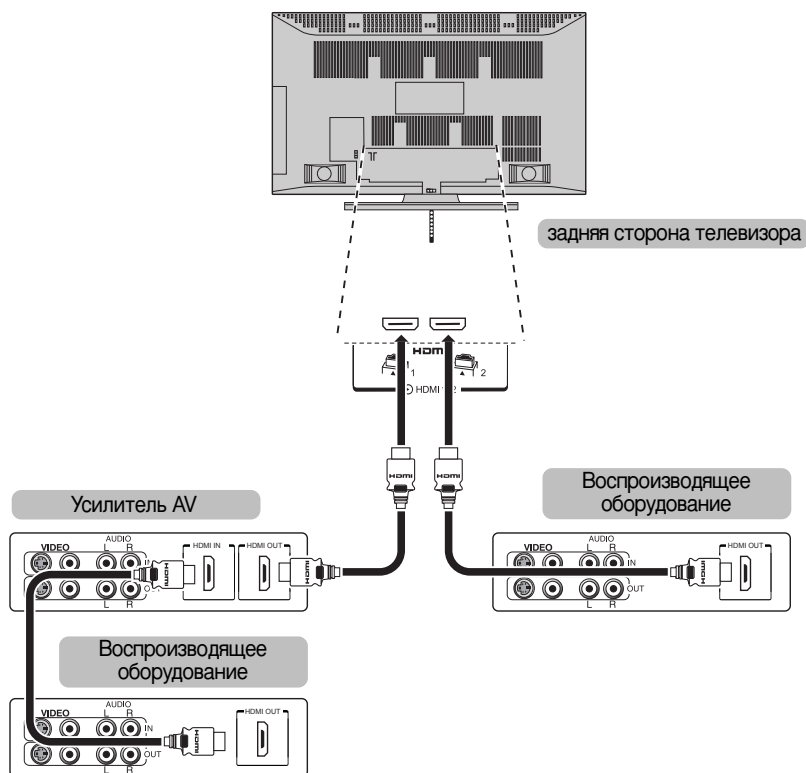

**ПРИМЕЧАНИЕ:** Для обеспечения правильной работы всего аудио и видео оборудования рекомендуется применять кабель HDMI с ярлыком логотипом HDMI (HDMI). В случае соединения нескольких устройств функция REGZA-LINK может не обеспечить правильное действие.

После соединения оборудования использовать меню REGZA-LINK для настройки требуемых опций. Соединенное оборудование должно быть настроено. См. подробнее в инструкциях по эксплуатации каждого соединенного устройства.

**ПРИМЕЧАНИЕ:** Функция REGZA-LINK использует технологию CEC, регулируемую стандартом для HDMI. Эта функция ограничивается моделями, включающими оборудование REGZA-LINK компании Toshiba. Однако Toshiba не несет ответственности за эти операции. Информация о совместимости приводится в инструкциях по эксплуатации отдельных устройств.

# Органы управления и соединения ввода

К гнездам ввода на боковой стороне ТВ может подсоединяться широкое разнообразие внешнего оборудования.

Тогда как все необходимые регулировки и команды управления для ТВ выполняются с помощью дистанционного пульта, для некоторых функций могут использоваться кнопки на самом телевизоре.

**ЗЕЛЕНый СВЕТОДИОД** - Активное ожидание (только цифровой)  
**ЗЕЛЕНый СВЕТОДИОД** - Таймер (только аналоговый)  
(СВЕТОДИОД 2)

**КРАСНый** светодиод - Ожидание  
**ЗЕЛЕНый** светодиод - Питание вкл.  
(СВЕТОДИОД 1)

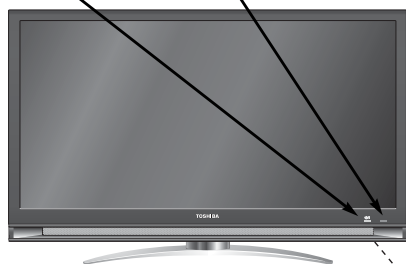
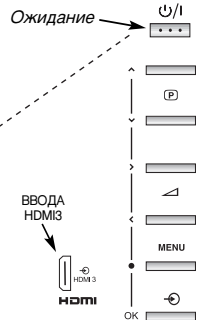

**Ввод 3**  
(сбоку) имеет приоритет над EXT3 (сзади) при одновременном использовании обоих соединений.

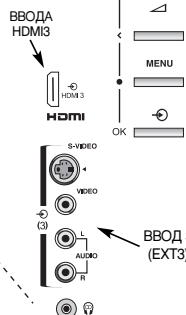

Русский

## Включение ТВ

Если **КРАСНый** светодиод не горит, проверить, что штепсельная вилка соединена с источником питания. Если изображение не появляется, нажать **П** на дистанционном пульте, и через несколько секунд оно появится.

Для помещения ТВ в режим Ожидания нажать **П** на дистанционном пульте, при этом ненадолго загорится, а затем погаснет **ЗЕЛЕНый** светодиод активного ожидания (см. раздел "Обновление программного обеспечения") рядом с **КРАСНым**. Для просмотра телевизора снова нажать **П**. Может пройти несколько секунд, прежде чем появится изображение.

## Дистанционный пульт управления

Нажать кнопку **MENU** на дистанционном пульте управления для просмотра меню.

В **цифровом** режиме строка меню сверху экранов покажет три разных топика в виде символов. При выборе каждого символа нажатием кнопки **◀** или **▶** на дистанционном пульте внизу появляются его соответствующие опции.

В **аналоговом** режиме меню появляется как список пяти топиков. При выборе каждого символа нажатием кнопки **◀** или **▶** на дистанционном пульте внизу появляются его соответствующие опции.

Для выбора опций нажимать кнопку **▲** и **▼** на дистанционном пульте для прохода по ним вверх и вниз и нажать **OK**, **◀** **▶** для требуемого выбора. Последовать экраным инструкциям. Функции каждого меню описаны подробно по ходу данного руководства.

## Органы управления и соединения

Для изменения громкости нажимать **-** **▲** **+**.

Для изменения позиции программы нажимать **▼** **(P)** **▲**.

Нажать **MENU** и **◀**, **▶**, **▲** или **▼** для регулировки опций звука и изображения.

Нажать **MENU** для окончания регулировки.

При подключении звуковой аппаратуры к **EXT3** подсоединить аудио вывод аппаратуры к гнездам звука на телевизоре.

Для выбора ввода нажимать **↻**, пока на дисплее не появится **EXT3**, как описано на стр. 37. Телевизор автоматически воспримет тип сигнала.

*Для получения всех инструкций следует всегда обращаться к руководству изготовителя подключаемого оборудования.*

*Примечание:* При вставлении штекера наушников происходит глушение звука от всех динамиков.







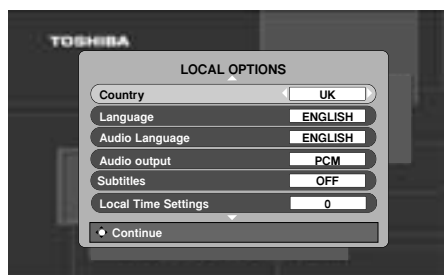

# Первое включение цифрового телевизора

Перед включением телевизора привести декодер и медийный рекордер в **Ожидание**, если они соединены, и убедиться в подключении антенны. Для настройки телевизора использовать кнопки на дистанционном пульте управления, как описано на стр. 6.

- 1 Нажать кнопку , появится экран **LOCAL OPTIONS (МЕСТНЫЕ ОПЦИИ)**. Этот экран появляется при первом включении телевизора и каждый раз после отмены настроек телевизора.



- 2 Нажать  для высвечивания **Country (Страна)** и  или  для выбора. Теперь телевизор будет настраиваться на станции вашей страны.
- 3 С помощью  высветить **Language (Язык)**, затем нажимать  или  для выбора.
- 4 Нажать **OK** для начала настройки станций.

Появится экран **DTV AUTO TUNING (DTV АВТОНАСТРОЙКА)** и телевизор начнет поиск предлагаемых станций. Индикатор хода процесса поиска перемещается по линии.

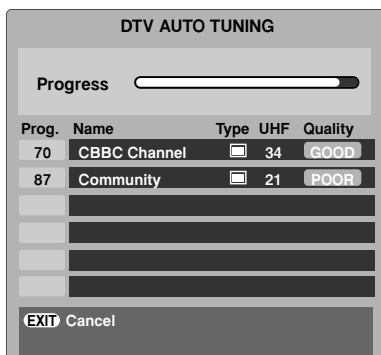

*Следует дать телевизору возможность закончить поиск.*

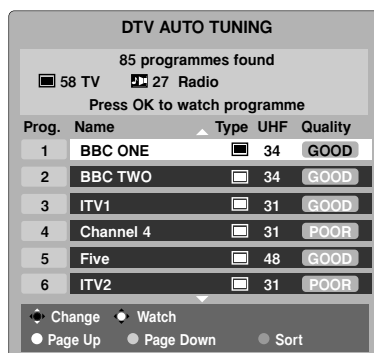

После окончания поиска телевизор автоматически выберет программу 1.

Экран **DTV AUTO TUNING (DTV АВТОНАСТРОЙКА)** покажет общее количество найденных станций.



- 5 Использовать  или  для прохода через список для выбора программы, затем нажать **OK** для просмотра.

**ПРИМЕЧАНИЕ:** Время будет настроено автоматически передачей, но может быть изменено вперед или назад до 3 часов с помощью **Local Time Settings (Настройки местного времени)**.

# Цифровая автонастройка станций

**ПРИМЕЧАНИЕ:** Поскольку начинается вещание новых станций, потребуется перенастроить телевизор для их просмотра.

## Автонастройка

**Auto tuning** (Автонастройка) полностью перенастроит телевизор и может использоваться для обновления списка каналов.

Рекомендуется периодически проводить Автонастройку для добавления к списку всех новых станций. Все текущие программы и настройки, т.е. любимые и запертые программы, будут потеряны.

**1** Нажать **MENU**, появится **SETUP MENU** (МЕНЮ НАСТРОЕК). Использовать **▼** для высвечивания **Auto tuning** (Автонастройка). Нажать **OK**.

**2** Появится экран с предупреждением, что предыдущие цифровые программы и настройки будут удалены. Нажать **OK** для продолжения режима **Auto tuning** (Автонастройка).

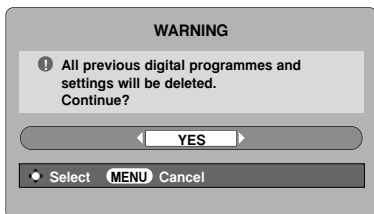

Телевизор начнет поиск всех предлагаемых станций.

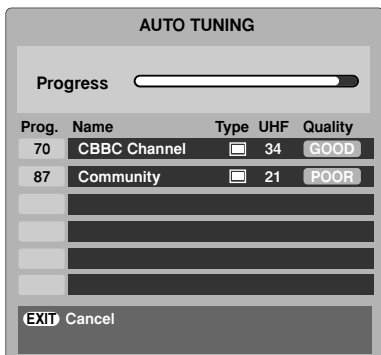

Следует дать телевизору возможность закончить поиск.

После окончания поиска экран **Auto tuning** (Автонастройка) покажет общее количество найденных станций.

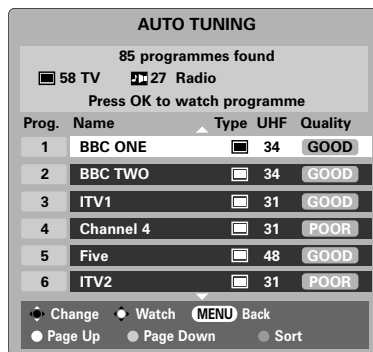

**3** Использовать **▼** или **▲** для прохода через список для выбора программы, затем нажать **OK** для просмотра.

## Отключение аналогового ТВ

Данный телевизор является цифровым с интегрированными возможностями цифрового и аналогового ТВ. Но весьма вероятно, что в течение срока службы этого приемника аналоговое вещание будет отключено для расширения услуг цифрового.

Это "отключение" произойдет в несколько фаз с заблаговременным оповещением об этом в вашем регионе. Рекомендуется перенастраивать ТВ при каждой фазе, чтобы иметь прием существующих и новых цифровых станций без прерываний (см. раздел "Автонастройка").

# Цифровое упорядочение программ, ручная настройка

**ПРИМЕЧАНИЕ:** При выключении телевизора режим просмотра на тот момент будет автоматически выбран при следующем включении телевизора.

## Упорядочение программ

- 1 Порядок станций может быть изменен согласно личным предпочтениям. Нажать **MENU**, на экране появится **SETUP MENU** (МЕНЮ НАСТРОЕК).
- 2 Использовать **▼** для прохода вниз через список и высветить **Programmes** (Программы). Нажать **OK**.

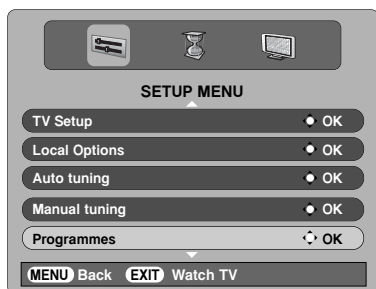

- 3 В представленном теперь списке станций, используя **▲** или **▼**, высветить станцию, которую вы хотите *переместить*, и нажать **►**.

Выбранная станция будет перемещена в правую сторону экрана.

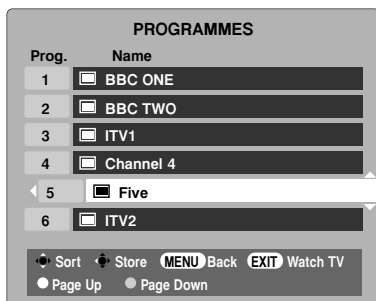

- 4 Пользоваться **▲** или **▼** для прохождения через список к вашей *предпочтительной* позиции. При этом другие станции перемещаются, освобождая место.
- 5 Нажать **◀** для сохранения вашего хода. При необходимости повторить настройку, затем нажать **EXIT**.

## Ручная настройка

*Эта функция предназначена для обслуживающих инженеров или может использоваться для прямого ввода каналов, если известен мультиплексный номер канала.*

- 1 Выбрать **Manual tuning** (Ручная настройка) в **SETUP MENU** (МЕНЮ НАСТРОЕК) и нажать **OK**.
- 2 Ввести мультиплексный номер с помощью цифровых кнопок, после чего нажать **OK**. Телевизор будет автоматически искать этот мультиплекс.

После нахождения мультиплекса любые каналы, не включенные в данный момент в список программ, будут добавлены в него и информация по программам сверху экрана будет обновлена.

- 3 Повторить по необходимости. Нажать **EXIT** для окончания.

# Первое включение аналогового режима

Функция **Quick Setup** (Быстрая установка) осуществит настройку всех **аналоговых** каналов, наличных в данное время в регионе. Для приведения телевизора в режим **ATV** нажать кнопку **A/D**.

1. Выбрать режим **ATV**. Появится экран **Quick Setup** (Быстрая установка).

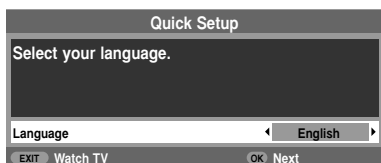

2. С помощью ◀ или ▶ выбрать нужный **Язык**, затем нажать **OK**.
3. Затем нажать ◀ или ▶ для выбора вашей **Страна**.
4. Для запуска **Автомат. Настройка** нажать **OK**.

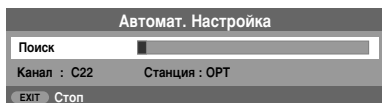

5. Начнется поиск по всем доступным станциям. Ползунок будет перемещаться по линии по ходу поиска.

*Следует дать телевизору возможность закончить поиск.*

После окончания поиска телевизор автоматически выберет позицию программы 1 и появится экран **Ручная настройка**.



6. Использовать ▼ или ▲ для прохода через список для выбора программы, затем нажать **EXIT** для просмотра.

Порядок станций может быть изменен с помощью экрана **Ручная настройка** (см. раздел аналоговое "Упорядочение позиций программ").

# Аналогового ручная настройка

Телевизор может быть настроен вручную с помощью **Ручная настройка**. Например, если ТВ не может быть подсоединен к медийному рекордеру/декодеру через вывод SCART или для настройки на станцию в другой **Системе**.

Использовать ◀ и ▶ для перемещения поперек экрана и выбрать любую из этих опций ручной настройки.

Программа	Система	Система цветности	Пропуск программы	Канал	Поиск	Ручная точная настройка	Станция
-----------	---------	-------------------	-------------------	-------	-------	-------------------------	---------

**Программа:** Номер задается нажатием на дистанционном пульте.  
**Система:** Особая для разных регионов.  
**Система цветности:** Настраивается на заводе на Авто; должна изменяться только при наличии проблем, например, ввод NTSC от внешнего источника.  
**Пропуск программы:**  означает, что выбор не был сохранен или что *пропуск* канала включен. См. стр.17.  
**Канал:** Номер канала, на котором вещает станция.  
**Поиск:** Поиск сигнала в направлении вверх и вниз.  
**Ручная точная настройка:** Используется только при помехах/слабом сигнале. См. стр. 41.  
**Станция:** Идентификация станции. Использовать кнопки ▲ или ▼ и ◀ или ▶ для ввода до семи символов.

Для присвоения позиции программы на телевизоре для декодера и медийного рекордера: включить декодер, вставить запись фильма в медийный рекордер и нажать ПРОИГРЫВАНИЕ, затем провести ручную настройку до нахождения сигнала.

- 1 Нажать **MENU** и с помощью ◀ и ▶ выбрать меню **НАСТРОЙКА** с помощью ▼ выветител **Ручная настройка**. Нажать **OK** для выбора.

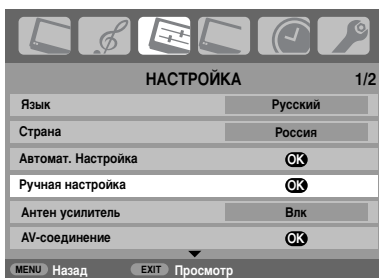

- 2 Использовать ▲ или ▼ для высвечивания позиции нужной программы, например, мы предлагаем **Прогр. 0** для медийного рекордера.



- 3 Нажать **OK** для выбора. Если программа пропускается, **Пропуск программы** должен быть удален до ее сохранения.

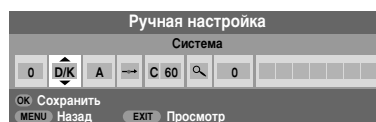

- 4 Нажать ▶ для выбора **Система** и использовать ▲ или ▼ для изменения, если требуется.

- 5 Затем нажать ▶ для выбора **Поиск**.

- 6 Нажать ▲ или ▼ для начала поиска. Символ поиска будет мигать.

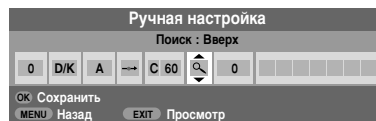

- 7 Каждый сигнал будет показан на ТВ. Если это не ваш медийный рекордер, нажать на ▲ или ▼ снова для возобновления поиска.

Русский

# Аналогового ручная настройка продолжение, Автонастройка

- 8** Когда будет найден сигнал вашего медийного рекордера, нажимать ► для подхода к **Станция**. С помощью ▲, ▼, ◀ и ▶ ввести требуемые символы, например VCR.

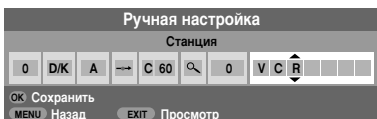

- 9** Нажать **OK** для сохранения.
- 10** Повторить это для каждой настраиваемой **позиции программы** или нажать **MENU** для возврата к списку каналов и выбрать следующий номер для настройки.
- 11** Нажать **EXIT** по окончании работы.
- 12** Чтобы назвать внешнее оборудование, например, DVD на EXT2, нажать **↻** для выбора **↻2**, затем выбрать **Ручная установка** в меню **НАСТРОЙКА**.

- 13** Нажать ► для выбора **Метка**, затем с помощью ▲, ▼, ◀ и ▶ ввести требуемые символы.

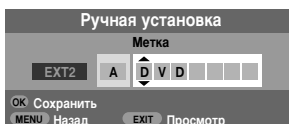

**ПРИМЕЧАНИЕ** Телевизор имеет прямой ввод каналов, если известны номера каналов. Выбрать экран **Ручная настройка** в **Цифре 3**. Ввести **Номер программы**, **Система**, затем **С** для стандартных (наземных) каналов или **S** для кабельных каналов и номер **Канала**. Нажать **OK** для сохранения.

## Использование Автонастройки

- 1** Для настройки телевизора с помощью **Автомат. Настройка** нажать **MENU** и использовать ◀ или ▶ для выбора меню **НАСТРОЙКА**.

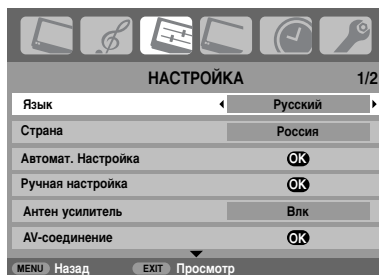

- 2** Нажать ▼ для высвечивания **Язык** и ◀ или ▶ для выбора.
- 3** С помощью ▼ высветить **Страна**, затем ◀ или ▶ для выбора. Теперь телевизор будет настраиваться на станции вашей страны.
- 4** Нажать ▼ для высвечивания **Автомат. Настройка**, затем **OK**.

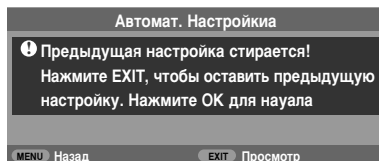

- 5** Для запуска **Автомат. Настройка** нажать **OK**.

*Следует дать ТВ возможность закончить поиск.*

После окончания поиска телевизор автоматически выберет позицию программы 1. Это может быть нечеткое изображение, и порядок станций может быть изменен (см. раздел "Упорядочение позиций программ").

# Аналоговый пропуск программ, упорядочение позиций программ

## Пропуск программы

Для предотвращения просмотра определенных программ позиция этой программы может быть пропущена. Дистанционный пульт должен быть удален, т.к. каналы будут по-прежнему доступны через цифровые кнопки. Программы могут тогда просматриваться нормальным образом с помощью органов управления на ТВ, но ТВ не будет показывать пропущенную позицию программы.

1. Выбрать **Ручная настройка** в меню **НАСТРОЙКА**.

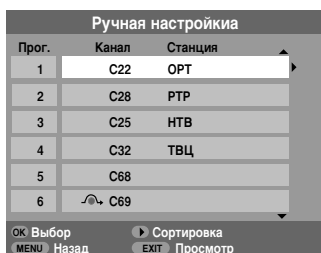

2. Использовать **▲** или **▼** для высвечивания позиции программы для ее пропуска и нажать **OK** для выбора.
3. Нажать **►** для выбора **Пропуск программы**.
4. Использовать **▲** или **▼** для включения **Пропуск программы**. Нажать **OK**.

на экране выдается позиция пропущенной программы.

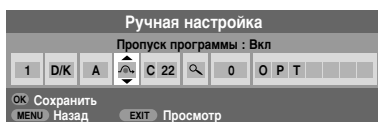

5. Нажать **MENU** и повторить процедуру начиная с **Страна 2** или нажать **EXIT**.

Позиция каждой программы должна быть выбрана *отдельно*. Для выключения **Пропуск программы** повторить это для каждой позиции.

Пропущенные позиции программ *не могут* выбираться с помощью **P▲** и **P▼** или органов управления на ТВ, но по-прежнему *могут* быть доступны через цифровые кнопки на дистанционном пульте управления.

## Упорядочение позиций программ

Каналы можно перемещать и сохранять в выбранной вами позиции программ.

1. Выбрать **Ручная настройка** в меню **НАСТРОЙКА**.
2. В представленном теперь списке станций, используя **▲** или **▼**, высветить станцию, которую вы хотите *переместить*, и нажать **►**.

Выбранная станция будет перемещена в правую сторону экрана.



3. Пользоваться **▲** или **▼** для прохождения через список к вашей *предпочтительной* позиции. При этом другие станции перемещаются, освобождая место.
4. Нажать **◀** для сохранения изменений. При необходимости повторить настройку, затем нажать **EXIT**.

# Общие органы управления, стерео/двухязычные передачи, индикатор времени, регулировка звука

## Выбор позиций программ

Для выбора позиции программы использовать цифровые кнопки на дистанционном пульте.

Позиции программ могут также выбираться с помощью **P** и **P**.

Для возвращения к предыдущей позиции программы нажать **↶**.

Для дисплея экранной информации, например, позиции программы, режима ввода или сигнала стерео/моно нажать **[F+]**. Нажать снова для отмены.

## Сtereo и двухязычные передачи

При передаче вещания стерео или двухязычного слово **Сtereo** или **Дубляж** появляется на экране при каждом изменении программы и исчезает через несколько секунд. Если вещание не стерео, появляется слово **Моно**.

**Сtereo...** Нажать **○/□** для выбора **Сtereo** или **Моно**.

**Двухязычные...** Двухязычные передачи редки. При их передаче появляется слово **Дубляж**. Выбрать нужный номер программы, и если появится слово **Дубляж**, нажать **○/□** для выбора **Язык 1**, **Язык 2** или **Моно**.

## Индикатор времени - только аналоговый

Индикатор времени позволяет видеть текущее (текстовая услуга) время на экране телевизора.

Нажать **Ⓢ/ⓧ** при просмотре ТВ каналов, чтобы увидеть время, передаваемое вещателем. Оно остается на экране в течение примерно 5 секунд.

## Регуляторы звука

### Громкость

Нажимать на **◀** или **▶** для регулировки громкости.

### Глушение звука

Нажать **ⓧ** один раз для выключения звука и еще раз для отмены.

## Басы, Верхние и Баланс

Доступ к регуляторам звука возможен в **цифровом** и **аналоговом** режимах, как и для большинства функций ТВ.

- 1 В **цифровом** режиме - нажать **MENU** и с помощью **▼** высветить **TV setup** (Настройка ТВ), затем нажать **OK**.
- 2 Использовать **◀** или **▶** для выбора **ЗВУК**.
- 3 В **аналоговом** режиме нажать **MENU** и **◀** или **▶** для выбора **ЗВУК**.

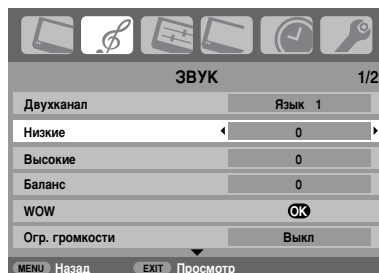

- 4 Нажимать **▼** для высвечивания **Низкие**, **Высокие** или **Баланс**. и **◀** или **▶** для изменения настройки.

## Усиление басов

Функция **Усиление низких** улучшает глубину звука на динамиках ТВ. Отличие будет замечаться только при звуке с сильными басовыми частотами.

- 1 В меню **ЗВУК** нажать **▼** для высвечивания **Усиление низких**. Использовать **◀** или **▶** для выбора **Вкл**.
- 2 Затем нажать **▼** для высвечивания **Уровень усиления низких** и с помощью **◀** или **▶** отрегулировать предпочтительный уровень.



# Регулировка звука продолжение, SRS WOW® звуковые эффекты, дубляж, устойчивый звук®

## Сабвуфер

Для использования внешнего сабвуфер подсоединить его к выводу для сабвуфер на задней стороне телевизора.

- 1 Выбрать **AV-Соединение** в меню **НАСТРОЙКА**.
- 2 Нажимать ▼ для высвечивания **Внешн. низкочаст. Гр** и использовать ◀ или ▶ для выбора **Внешн.**

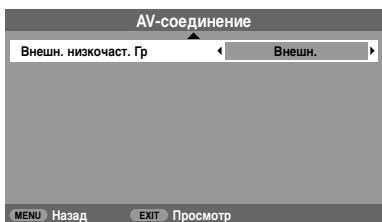

## SRS WOW® звуковые эффекты

**SRS WOW®** это набор аудио-эффектов, которые используют стереосигналы вещания для улучшения качества звука от динамиков телевизора. При моновещании возможно получение только **TruBass**.

**SRS 3D** дает богатое звуковое впечатление; **FOCUS** концентрирует звук и дает эффект выхода звука из глубины телевизора, **TruBass** улучшает звучание басовых частот.

- 1 Нажать **MENU** и выбрать меню **ЗВУК**.
- 2 Использовать ▲ или ▼ для высвечивания **WOW**, затем нажать **OK**.

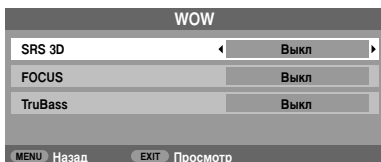

- 3 Нажать ▼ для высвечивания **SRS 3D** и с помощью ◀ или ▶ выбрать **Вкл** или **Выкл**.
- 4 Затем нажать ▼ для высвечивания **FOCUS** и нажать ◀ или ▶ для выбора **Вкл** или **Выкл**.
- 5 Высветить **TruBass** и использовать ◀ или ▶ для выбора **Выкл**, **Низкие** или **Высокие** по вашему предпочтению.

**ПРИМЕЧАНИЕ:** Эта функция не предоставляется через наушники.

## Дубляж - только аналоговый

При передаче программы или фильма со звуковой дорожкой более чем на одном языке функция **Двухканал** позволяет сделать выбор между языками.

- 1 Нажать **MENU** и выбрать меню **ЗВУК**.
- 2 Использовать ▼ для высвечивания **Двухканал**, затем нажать ◀ или ▶ для выбора **Язык1** или **Язык 2**.

Русский

## Устойчивый звук®

Функция **Огр. громкости** ограничивает высокие уровни громкости на динамиках ТВ, препятствуя сильным изменениям громкости, которые могут иметь место при изменении канала или при переключении программы на рекламу.

- 1 Нажать **MENU** и выбрать меню **ЗВУК**.
- 2 Использовать ▼ для высвечивания **Огр. громкости**, затем нажать ◀ или ▶ для выбора **Вкл** или **Выкл**.

WOW, SRS и символ (●) торговые марки компании SRS Labs, Inc.  
Технология WOW использована по лицензии компании SRS Labs, Inc.

# Широкоформатный просмотр

В зависимости от типа вещания, программы могут просматриваться в ряде разных форматов. Повторно нажимать кнопку (F4) для выбора между Точное изображение, РС, Широкий экран, Super live2, Кино2, 4:3, Super live1, Кино1, Субтитры и 14:9.

## **SUPER LIVE1**

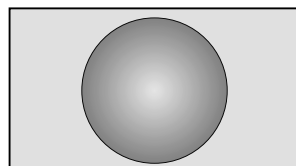

Эта настройка увеличивает изображение 4:3 для соответствия экрану путем растягивания изображения по горизонтали и вертикали с удерживанием наилучших пропорций в центре. Может иметь место некоторое искажение.

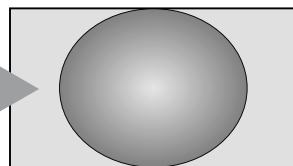

## **SUPER LIVE2**

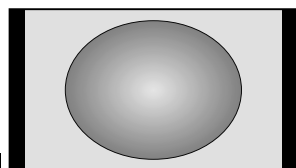

Если принимается сигнал в формате "боковая панель", эта настройка увеличит изображение для соответствия экрану путем растягивания изображения по горизонтали и вертикали с удерживанием наилучших пропорций в центре. Может иметь место некоторое искажение.

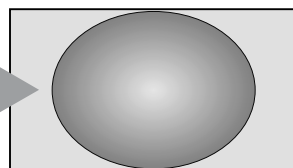

## **КИНО1**

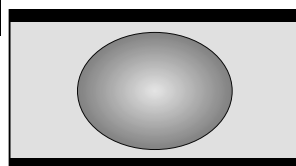

При просмотре фильмов и видео кассет в формате "почтовый ящик" эта настройка устраняет или уменьшает черные полосы сверху и внизу экрана путем "наезда" и выбора изображения без искажения.

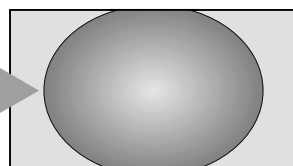

## **КИНО2**

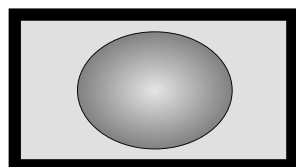

При просмотре фильмов и видео кассет в формате "панель со всех сторон" эта настройка устраняет или уменьшает черные полосы по всем сторонам экрана путем "наезда" и выбора изображения без искажения.

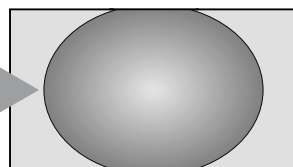

## **СУБТИТРЫ**

Когда в вещании формата "почтовый ящик" представлены субтитры, эта настройка поднимет изображение, чтобы был виден весь текст.

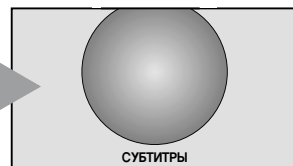

# Широкоформатный просмотр продолжение

14:9

Использовать эту настройку для просмотра реального вещания 14:9.

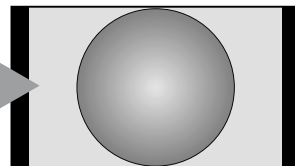

**ШИРОКИЙ ЭКРАН**

Использовать эту настройку при просмотре широкоэкранного DVD, широкоэкранной видеокассеты или вещания 16:9 (когда оно имеет место). Ввиду разнообразия широких форматов (16:9, 14:9, 20:9 и т.д.) вверху и внизу экрана могут быть видны черные полосы.

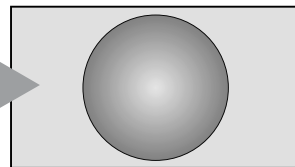

4:3

Использовать эту настройку для просмотра реального вещания 4:3.

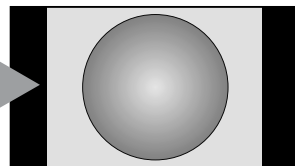

**FULL HD МОДЕЛИ**

Эта опция налична только при просмотре источника 1080.

**ТОУНОЕ ИЗОБРАЖЕНИЕ**

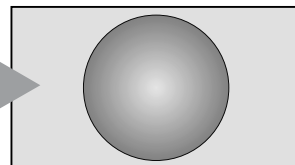

Использовать эту настройку при просмотре источника 1080; он показывает изображение как оно передается, без масштабирования или обрезания изображения.

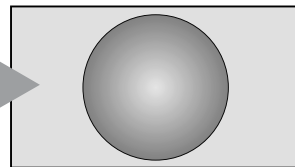

PC

При использовании ПК, соединенного через HDMI, эта настройка показывает изображение без каемки экрана. т.е. WYSIWYG.



Нажать кнопку , и на экране появится список всех широких форматов. Использовать  и  для высвечивания нужного формата и **OK** для выбора.

При подсоединении ПК через HDMI возможен выбор в списке широких форматов.

Точное изображение
PC
Широкий экран
Super live2
Кино2
4:3
Super live1
Кино1
Субтитры
14:9

Применение спец. функций для изменения размера экранного изображения (т.е. изменения отношения высота/ширина) для целей общего просмотра или коммерческой выгоды может привести к нарушению законов об авторском праве.

# Регулировка изображения

Большинство регулировок и изображения и функций имеются как в **цифровом**, так и в **аналоговом** режимах. Для доступа к нужным меню в **цифровом** режиме: нажать **MENU** и с помощью **▼** выбрать **TV setup** (Настройка ТВ), нажать **OK**, затем **◀** или **▶** для выбора нужного меню. *ПРИМЕЧАНИЕ: Функции, отсутствующие в цифровом режиме, затеяются серым цветом.* Для доступа к нужным меню в **аналоговом** режиме: нажать **MENU** и **◀** или **▶** для выбора нужного меню.

## Положение изображения - только аналоговое

Положение изображения может регулироваться по личным предпочтениям, и эта функция может быть особенно полезна для внешних источников.

- 1 В меню **НАСТРОЙКА** нажимать **▼**, пока не высветится **Положение изображения**.

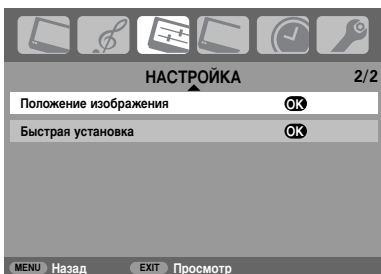

- 2 Нажать **OK** для просмотра возможных опций для выбранного формата изображения.
- 3 Нажимать **▲** и **▼** для выбора опции, затем **◀** или **▶** для регулировки настроек.

Опции изменяются в зависимости от выбранного широкого формата и при просмотре от подсоединенного оборудования.

В режиме **Кино 2**:

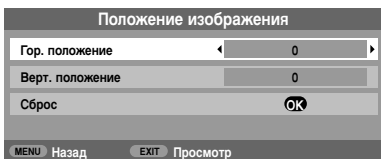

Для возврата к исходным заводским настройкам выбрать **Сброс** в меню **Положение изображения** и нажать **OK**.

## Подсветка

Регулировка **Подсветка** может улучшить четкость экрана при просмотре.

- 1 В меню **ИЗОБРАЖ** нажать **▼** для выбора **Уст. изобр.**, затем нажать **OK**.

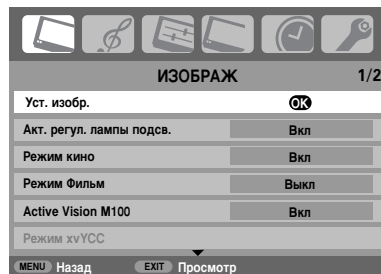

- 2 В меню **Уст. изобр.** нажать **▼** для выбора **Подсветка**.

- 3 Нажать **◀** или **▶** для регулировки.

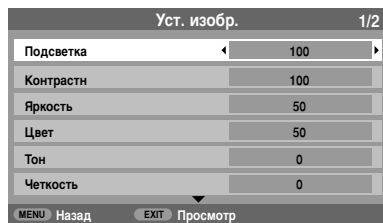

# Регулировка изображения продолжение

## Предпочтительные характеристики изображения

Этот ТВ предлагает возможность персонализации стиля изображения. Нажать **ЖК** для просмотра возможных стилей:

**Динамичный, Стандартный и Кино** - заданные опции, которые влияют на многие функции и настройки в телевизоре. Опция **Пользовательский** сохраняет ваши собственные настройки, как описано ниже.

1. Выбрать **Уст. изобр.** в меню **ИЗОБРАЖ.**

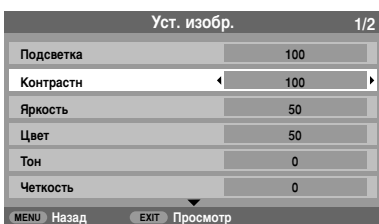

2. Использовать **◀** или **▶** для регулировок **Контрастн, Яркость, Цвет, Тон** и **Четкость**.

## Расширение черного

**Расширение черного** повышает насыщенность темных участков изображения, улучшая их разрешение.

1. В меню **Уст. изобр.** нажимать **▼**, пока не высветится **Расширение черного**.



2. Нажать **◀** или **▶** для выбора между **Высокие, Выкл, Низкие** и **Средние**. Эффект зависит от вещания и заметнее всего на темных цветах.

## MPEG NR - Шумоподавление

При просмотре DVD сжатие может вызвать искажение или пикселизацию некоторых слов и элементов изображения. Применение функции **Уменьшение помех MPEG** снижает этот эффект путем сглаживания краев.

1. Выбрать **Уменьшение помех MPEG** в меню **Уст. изобр.**
2. Использовать **◀** или **▶** для выбора вашей предпочтительной настройки.

## DNR - Цифровое шумоподавление

**DNR** позволяет "смягчить" экранное представление слабого сигнала для снижения влияния помех.

1. Выбрать **DNR** в меню **Уст. изобр.**
2. Использовать **◀** или **▶** для регулировки. Отличие может не всегда быть заметным (для наилучших результатов использовать более низкие настройки, т.к. при слишком высокой настройке может быть потеряно качество изображения).

## Цветовая температура

**Цвет. температура** повышает "теплоту" или "холодность" изображения путем усиления красного или синего тона.

1. В меню **Уст. изобр.** нажимать **▼**, пока не высветится **Цвет. температура**.



2. Нажать **◀** или **▶** для выбора между **Прохладный, Нормальный** и **Теплый** в соответствии с вашими предпочтениями.

# Регулировка изображения продолжение

## Регулировка активной подсветки

При активизации **Акт. регул. лампы подсв.** она автоматически оптимизирует уровни подсветки для темных сцен.

- 1 В меню **ИЗОБРАЖ** нажать **▼** для выбора **Акт. регул. лампы подсв.**

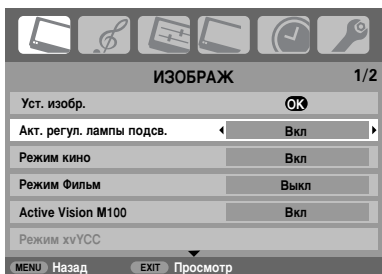

- 2 Нажать **◀** или **▶** для выбора **Вкл** или **Выкл**.

## Режим кино

Если в просматриваемом фильме или программе имеются линии или зубчатые края, выбор **Режим кино** может помочь в исправлении этого путем сглаживания изображения.

- 1 В меню **ИЗОБРАЖ** нажать **▼** для выбора **Режим кино**.

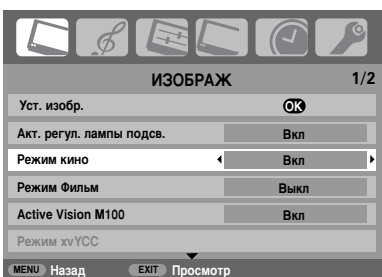

- 2 Нажать **◀** или **▶** для выбора **Вкл** или **Выкл**.

**ПРИМЕЧАНИЕ:** При проигрывании DVD с субтитрами этот режим может работать неправильно.

## Стабилизация пленки

Функция **Режим Фильм** позволяет регулировать сглаживание движения.

- 1 В меню **ИЗОБРАЖ** нажать **▼** для выбора **Режим Фильм**.
- 2 Нажать **◀** или **▶** для выбора **Плавный**, **Выкл** или **Стандартный**.

## Active Vision M100

При выборе функции **Active Vision M100** уменьшается "смазывание" изображения и "дрожание" изображения на источниках видео.

- 1 В меню **ИЗОБРАЖ** нажать **▼** для выбора **Active Vision M100**.

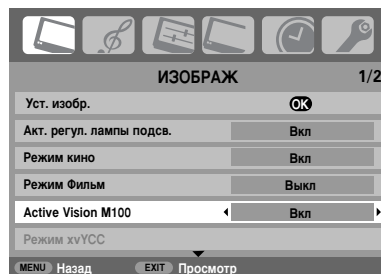

- 2 Нажать **◀** или **▶** для выбора **Вкл** или **Выкл**.

## Выбор xvYCC - только HDMI

Цветовой диапазон **xvYCC** - это международный стандарт, который обеспечивает более широкий диапазон цветов, чем традиционные сигналы.

- 1 В меню **ИЗОБРАЖ** нажать **▼** для выбора **Режим xvYCC**.
- 2 Нажать **◀** или **▶** для выбора **Вкл**, **Выкл** или **Авто**.

# Регулировка изображения продолжение

## 3D Управление цветом

Выбор 3D Управление цветом активирует функцию Регулировка фонового цвета.

- 1 В меню **ИЗОБРАЖ** нажать ▼ для выбора **3D Управление цветом**.

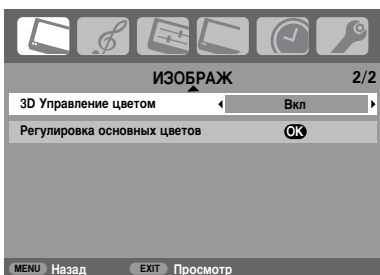

- 2 Нажать ◀ или ▶ для выбора **Вкл** или **Выкл**.

## Регулировка основных цветов

Функция **Регулировка основных цветов** позволяет регулировать отдельные цвета согласно личным предпочтениям. Она может быть использована в случае применения внешнего источника.

- 1 В меню **ИЗОБРАЖ** нажать ▼ для выбора **Регулировка основных цветов**, затем нажать **OK**.

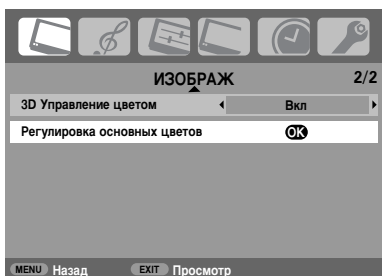

- 2 Нажать ◀ или ▶ для выбора опции, затем ▶ для регулировки настроек.

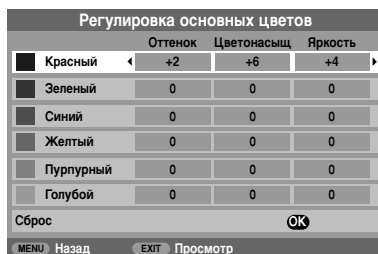

Для возврата к исходным заводским настройкам выбрать **Сброс** и нажать **OK**.

## Антенный усилитель

При слишком сильном сигнале, принимаемом телевизором, может иметь место искажение изображения и (или) звук с жужжанием. Установка **Антен усилитель** в положении **Выкл.** снижает силу сигнала и помогает устранить помехи.

- 1 В меню **НАСТРОЙКА** нажимать ▼, пока не высветится **Антен усилитель**.
- 2 С помощью ◀ или ▶ выбрать **Вкл** или **Выкл**.

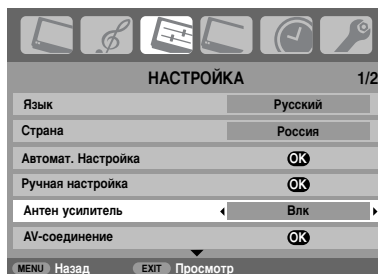

# Регулировка изображения продолжение, Блокировка панели

## Автоматический формат (широкий формат)

Когда этот ТВ принимает истинное широкоформатное изображение и **Авто. формат** в положении **Вкл.**, оно автоматически представляется в широкоэкранном формате, независимо от предыдущей настройки телевизора.

- 1 Нажать **MENU** и **◀** или **▶** для выбора меню **ФУНКЦИЯ**.

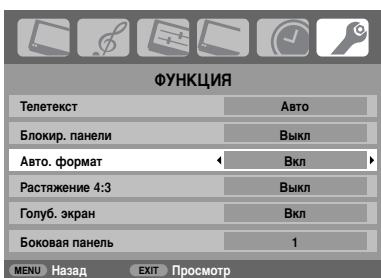

- 2 Нажать **▼** для высвечивания **Авто. формат**, затем **◀** или **▶** для выбора **Вкл** или **Выкл**.

## 4:3 растяжение

При действии **Растяжение 4:3** система переключения размеров изменяет программы 4:3 в полноэкранное изображение.

- 1 В меню **ФУНКЦИЯ** нажать **▼** для высвечивания **Растяжение 4:3**.
- 2 Нажать **◀** или **▶** для выбора **Вкл** или **Выкл**.

## Голубой экран

При выборе **Голуб. экран** экран становится голубым и звук заглушается, когда отсутствует прием сигнала.

- 1 В меню **ФУНКЦИЯ** нажать **▼** для высвечивания **Голуб. экран**.
- 2 Нажать **◀** или **▶** для выбора **Вкл** или **Выкл**.

## Регулировка боковой панели

Функция **Боковая панель** осветляет или затемняет полосу с каждой стороны экрана при формате 4:3 или 14:9. Это помогает предотвратить удержание полосы на изображении и может также сделать более удобным просмотр в ярких или темных условиях.

- 1 В меню **ФУНКЦИЯ** нажать **▼**, пока не высветится **Боковая панель**.
- 2 Нажимать **◀** или **▶** для регулировки.

## Неподвижное изображение

Эта функция используется для удерживания неподвижного изображения на экране.

- 1 Нажать **☑** для удерживания изображения на экране, нажать **☑** снова для отмены.

## Блокировка панели

**Блокир. панели** блокирует кнопки на ТВ. Все кнопки на дистанционном пульте могут по-прежнему использоваться.

- 1 В меню **ФУНКЦИЯ** выбрать **Блокир. панели** и выбрать **Вкл** или **Выкл** с помощью **◀** или **▶**.

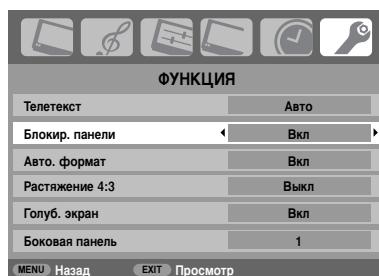

Когда **Блокир. панели Вкл**, при нажатии кнопок на ТВ появляется напоминание об этом. Если нажать кнопку **Ожидание**, телевизор выключится и может быть выведен из ожидания только с помощью дистанционного пульта управления.



# Таймеры

## Программный таймер - только цифровой

Эта функция направляет телевизор на определенный канал в определенное время. Она может использоваться для просмотра конкретной программы или, при настройке на ежедневный или еженедельный режим для просмотра серий программ.

- 1 Нажать **MENU** и ◀ или ▶ для выбора **TIMER MENU** (меню таймер).



- 2 Нажать ▼ для выбора **Programme Timers** (Таймеры программ), затем нажать **OK** для выбора.
- 3 Нажать ▼ для выбора первой программы с заданным временем просмотра, затем нажать **OK**. На экране теперь появится меню **SET TIMER** (НАСТРОЙКА ТАЙМЕРА).
- 4 Нажимать ▲ или ▼ для прохода через список, добавляя данные по задаваемым таймером программам с помощью цифровых кнопок и кнопку ◀ или ▶ чтобы сделать выбор.

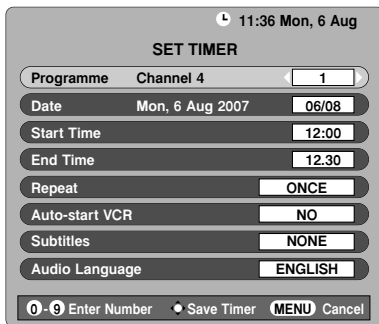

- 5 После того, как все данные будут введены, нажать **OK** для сохранения настроек таймера.

**Auto-start VCR:** Если ваш медийный рекордер Toshiba совместим с AV-каналом связи, настройка этой функции на **YES** (ДА) автоматически начнет/остановит запись.

**ПРИМЕЧАНИЕ:** Когда заданная таймером программа готова начаться, появится информационный экран, предлагающий опцию просмотра или отмены программы. Во время просмотра такой программы меню и другие программы не предоставляются, если только таймер программы не будет отменен.

## Таймер автоотключения

Телевизор может быть настроен на самостоятельное выключение по истечении некоторого времени.

- 1 Нажать **MENU** и ◀ или ▶ для выбора меню **ТАЙМЕР**.

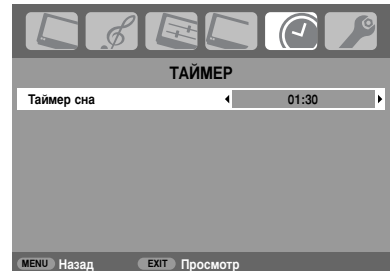

- 2 Нажать ▼ для выбора **Таймер сна**. Использовать цифровые кнопки для задания требуемого времени. Например, для выключения телевизора через полтора часа следует ввести 01:30 или нажать ▶ для увеличения/понижения времени шагами по 10 минут.
- 3 Нажать **EXIT** для окончания.

# Цифровая экранная информация и Руководство по программам

При просмотре в **цифровом** режиме экранная информация и Руководство по программам обеспечивают доступ к данным по программам на всех предоставляемых каналах.

## Информация

- 1 Выбрать информацию нажатием **[+]**, появится информационный экран с данными по каналу и программе, просматриваемой в данный момент.



- 2 Чтобы увидеть данные по другим предлагаемым сейчас каналам нажимать **▲** или **▼** для прохода вверх и вниз по списку каналов. После выбора канала появляются данные о показываемой в данный момент программе.
- 3 При нажатии **ЖЕЛТОЙ** кнопки активируется экран **Showing also** (Также в показе), дающий сведения о программах, которые начались на других каналах.
- 4 Для записи следующей программы, когда выдается информационное руководство, нажать **►**. Опция **Tune** (Настройка) в нижней части экрана изменится на **Record** (Запись). Нажать **OK**. Появится экран **SET TIMER** (НАСТРОЙКА ТАЙМЕРА).



- 5 Сведения о программе будут добавлены на экран. Нажать **OK** для сохранения.

## Руководство

- 1 Выбрать экранное руководство нажатием на **GUIDE** (РУКОВОДСТВО). Появится экранное руководство, высвечивающее данные просматриваемого сейчас канала и программы. На это уйдет некоторое время.

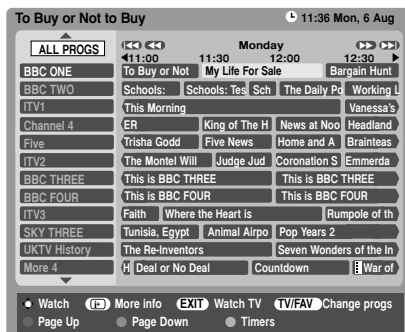

- 2 Нажать **◀** или **▶** для информации о других программах, запланированных для выбранного канала.
- 3 Для получения данных о других наличных сейчас каналах нажимать **▲** или **▼** для прохода вверх и вниз по списку каналов. После выбора канала появляются данные о показываемой в данный момент программе. Затем нажать **◀** или **▶**.
- 4 Для получения информации о высвеченной программе нажать **[+]**. Для настройки таймера для этой программы нажать **ГОЛУБУЮ** кнопку для представления меню **Programme Timers** (Таймеры программ).  
**ПРИМЕЧАНИЕ:** Запись может быть настроена как из информационного экрана, так и из Руководства. Для выполнения операции записи медийный рекордер должен быть совместим с AV-каналом связи.
- 5 Нажимать **▶▶** для перемещения **GUIDE** (Руководство) вперед на 24 часа, нажимать **◀◀** для возврата. Нажатие **▶▶** или **◀◀** перемещает **GUIDE** вперед или назад на одну страницу за один раз.

# Цифровые настройки - первичные регулировки

Чтобы помешать просмотру ненадлежащих фильмов и программ каналы и меню могут заператься. Доступ к ним достигается тогда только через защитный ПИН-код в **цифровом** режиме.

## Настройка ПИН-кода

- 1 Нажать **MENU** и **▶** для выбора **FEATURE MENU** (МЕНЮ ФУНКЦИЙ).

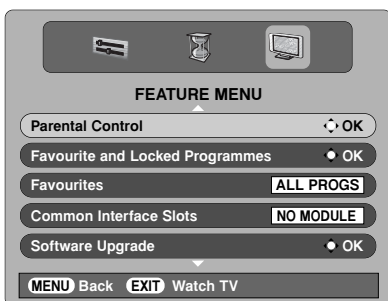

- 2 Использовать **▼** для выбора **Parental control** (Первичные регулировки), нажать **OK**.
- 3 Нажать **▼** для высвечивания **Change PIN** (Изменить ПИН), затем нажать **OK**.



- 4 С помощью цифровых кнопок ввести четырехзначный номер. После его ввода экран попросит вас подтвердить номер путем его повторного ввода.

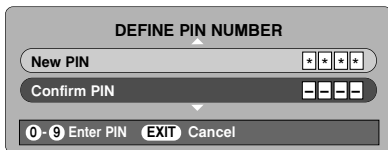

ПИН-код теперь настроен. Для его активирования ввести ТВ в режим ожидания.

## Режим

*Эта функция запирает различные меню, чтобы не пришлось возвращать ТВ или менять настройки.*

- 1 В меню **PARENTAL CONTROL** (ПЕРВИЧНЫЕ РЕГУЛИРОВКИ) нажимать **▼** для выбора **Mode** (Режим).

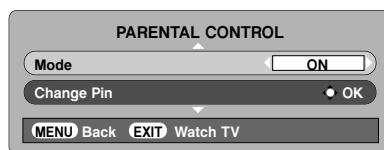

- 2 Использовать **◀** или **▶** для выбора между **ON** (Вкл.), **LOCK MENU** (МЕНЮ ЗАПИРАНИЯ), **LOCK INSTALL** (УСТАНОВКА ЗАМКА) и **OFF** (ВЫКЛ).

Когда меню, которые были заперты, теперь выбираются, они становятся доступными только после ввода ПИН-кода.

# Цифровые настройки - любимые программы, запертые программы, закодированные программы

## Выбор любимых программ

**Favourite Programmes** (Любимые программы) создает список цифровых каналов, просматриваемых больше всего. Могут быть созданы четыре списка как сочетания каналов ТВ, текста и радио.

- 1 В **FEATURE MENU** (МЕНЮ ФУНКЦИЙ) нажать ▼ для выбора **Favourite and Locked Programmes** (Любимые и Запертые программы).

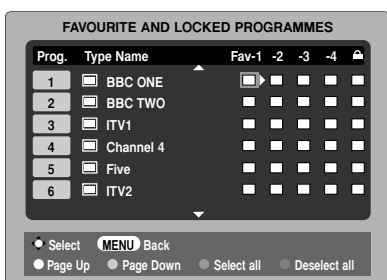

- 2 Использовать ▲ и ▼ для прохода через список каналов. Нажать **OK** для выбора нужных каналов, в квадратике появится галочка.
- 3 Нажать ► для выбора **Список 2**. Последовать той же процедуре для выбора каналов. После выбора всех любимых программ нажать **MENU** для возврата в **FEATURE MENU** (МЕНЮ ФУНКЦИЙ).
- 4 Использовать ▼ для высвечивания **Favourites** (Любимые) и ◀ или ► для выбора между **ALL PROGS** (ВСЕ), **TV** (ТВ), **RADIO** (РАДИО), **FAV-1** и **FAV-2**. Число возможных любимых программ зависит от того, сколько списков было создано.

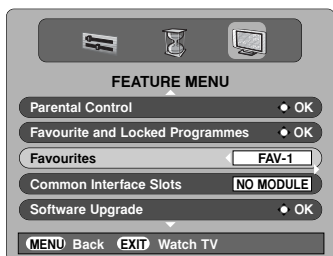

- 5 Нажать **EXIT**. Использование кнопок ▲ P ▼ теперь дает доступ только к каналам, содержащимся в **Любимые Список 1**, когда выбирается **FAV-1**.

## Запирание программ

**Locked Programmes** (Запертые программы) останавливает просмотр цифровых каналов; доступ к ним возможен только путем ввода ПИН-кода.

- 1 В **FEATURE MENU** (МЕНЮ ФУНКЦИЙ) нажать ▼ для выбора **Favourite and Locked Programmes** (Любимые и Запертые программы).
- 2 Нажать ► повторно для выбора списка **Locked Programmes** (Запертые программы).
- 3 Использовать ▲ и ▼ для прохода через список каналов. Нажать **OK** для выбора нужных каналов, в квадратике появится символ замка.

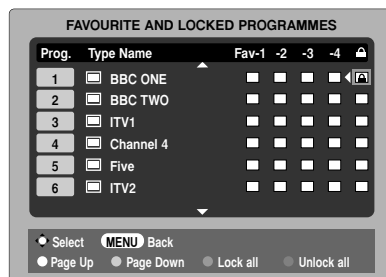

- 4 Нажать **EXIT** и привести телевизор в ожидание.
- 5 Когда телевизор включается снова и выбираются любые из каналов в списке **Locked Programmes** (Запертые программы), прежде чем к ним может быть получен доступ, необходимо ввести ПИН-код.

## Закодированные программы

Выбор **Encrypted Programmes** (Закодированные программы) позволяет показать все закодированные программы в списке программ, даже если они не наличны для выбора.

- 1 В **FEATURE MENU** нажимать ▲ или ▼ для выбора **Encrypted Programmes** (Закодированные программы).

- 2 Использовать ◀ или ► для выбора **ON** или **OFF**.

**ПРИМЕЧАНИЕ:** Модули условного доступа (CAM) могут быть приобретены у сервис-провайдеров (см. раздел "Общий интерфейс").

# Цифровые настройки продолжение – языки аудио, вывод аудио, субтитры, отмена настроек ТВ, общий интерфейс

## Языки аудио

Эта функция позволяет выбирать язык звуковой дорожки просматриваемой программы или фильма при условии их вещания в данный момент.

- 1 В меню **SETUP MENU** (МЕНЮ НАСТРОЕК) нажимать ▼ для выбора **Local Options** (Местные опции).
- 2 Нажать **OK**, затем нажимать ▲ или ▼ для высвечивания **Audio Language** (Язык аудио).

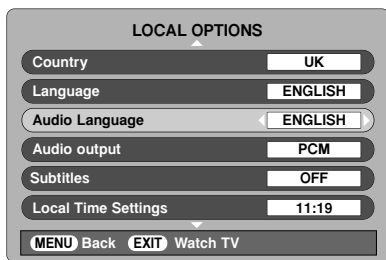

- 3 Использовать ◀ или ▶ для выбора опции.

**ПРИМЕЧАНИЕ:** При наличии более чем одной звуковой дорожки использовать ◂/▸ для выбора между ними.

## Вывод аудио (оптический)

При подсоединении усилителя объемного звука к цифровому оптическому выводу аудио (Формат цифрового интерфейса Sony/Philips (S/PDIF)) на задней стороне ТВ могут быть выбраны следующие опции.

**PCM:** Этот режим выводит формат PCM на гнездо цифрового вывода аудио.

**BITSTREAM:** Этот режим выводит формат аудио (например, Dolby Digital) на гнездо цифрового вывода аудио, если имеет место его вещание. Это автоматически глушит динамики.

- 1 В меню **LOCAL OPTIONS** (МЕСТНЫЕ ОПЦИИ) нажимать ▼ для выбора **Audio Output** (Вывод аудио).
- 2 Использовать ◀ или ▶ для выбора **PCM** или **Bitstream**.

## Субтитры

Эта функция обеспечивает выдачу субтитров внизу экрана на выбранном языке при условии их вещания.

- 1 В меню **LOCAL OPTIONS** (МЕСТНЫЕ ОПЦИИ) нажимать ▼ для выбора **Subtitles** (Субтитры).
- 2 Использовать ◀ или ▶ для выбора опции.

## Отмена настроек ТВ

Выбор **Reset TV** (Отмена настроек ТВ) удаляет все сохраненные цифровые каналы и настройки. ТВ вернется к заводским настройкам и пройдет через автонастройку.

- 1 В **SETUP MENU** (МЕНЮ НАСТРОЕК) нажимать ▼, пока не высветится **Reset TV** (Отмена настроек ТВ).
- 2 Нажать **OK** для выбора. Появится экран с предупреждением, что все цифровые настройки будут потеряны. Нажать **OK** для продолжения.

Появится экран-приветствие. Нажать **OK** для продолжения. ТВ пройдет через автонастройку.

## Общий интерфейс

Слот **Общий интерфейс** на задней стороне ТВ позволяет вставлять **CAM** (Модуль условного доступа) и карту. Эти изделия могут быть приобретены у сервис-поставщика и позволяют просматривать дополнительные программы по подписке. Для получения информации обратиться к сервис-поставщику.

- 1 Вставить модуль **CAM** и карту в слот общего интерфейса, следуя инструкциям, приложенных к **CAM**. На экране появится прямоугольник, подтверждающий установку модуля **CAM**.
- 2 В **FEATURE MENU** (МЕНЮ ФУНКЦИЙ) нажимать ▲ или ▼ для выбора **Common Interface Slot** (Слоты общего интерфейса).
- 3 Теперь должны быть предоставлены данные по **CAM**. Использовать **OK** для его выбора.

# Цифровые настройки продолжение

## обновление программного обеспечения

### Версия

Эта функция может использоваться для проверки версии установленного программного обеспечения.

- 1 В **FEATURE MENU** нажимать ▲ или ▼ для выбора **Software Upgrade** (Обновление прогр. обесп.). Нажать **OK**.

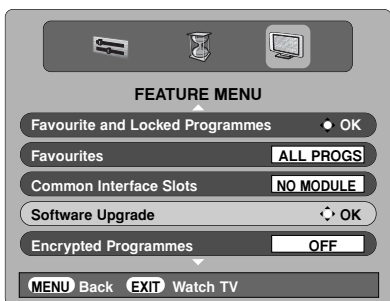

- 2 Нажимать ▲ или ▼ для выбора **Version** (Версия). Использовать ◀ или ▶ для выбора. После обновления программного обеспечения предоставляется выбор из двух версий.

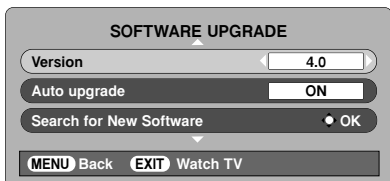

### Автообновление

При выборе **Auto upgrade** (Автообновление) прогр. обеспечение автоматически обновляется с выпуском каждой новой версии при условии, что ТВ включен или в режиме ожидания. Если ТВ включен, экран выдаст подсказку о том, что идет загрузка программного обеспечения.

- 1 В меню **SOFTWARE UPGRADE** (ОБНОВЛЕНИЕ ПРОГР. ОБЕСП.) нажать ▲ или ▼ для выбора **Auto upgrade** (Автообновление).
- 2 Использовать ◀ или ▶ для выбора **ON** (ВКЛ.) или **OFF** (ВЫКЛ.).

### Поиск нового прогр. обеспечения

При желании поиск обновлений прогр. обесп. может проводиться вручную с помощью функции **Search for New Software** (Поиск нового прогр. обесп.).

- 1 В меню **SOFTWARE UPGRADE** (ОБНОВЛЕНИЕ ПРОГР. ОБЕСП.) нажать ▲ или ▼ для выбора **Search for New Software** (Поиск нового прогр. обесп.).

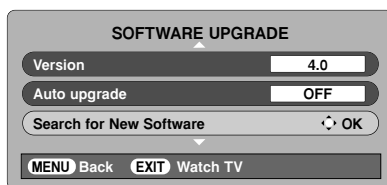

- 2 Нажать **OK**. Телевизор автоматически начнет поиск обновления прогр. обеспечения. Индикатор выполнения перемещается по линии.



Если обновление будет найдено, телевизор автоматически начнет его загрузку; если нет - экран сообщит об отсутствии обновления.

### NO UPGRADE AVAILABLE

There is no upgrade available at this time.

Continue





# Настройки ПК - положение изображения, фаза часов, частота часов, сброс, медийное окно ПК

## Положение изображения

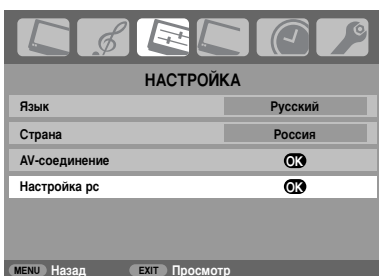
Подсоединить ПК (как показано в разделе "Соединение ПК") и убедиться в появлении изображения на экране ТВ. Теперь может быть отрегулировано положение изображения согласно личным предпочтениям.

- 1 Нажать  для выбора РС, затем выбрать **Настройка рс** в меню **НАСТРОЙКА**.





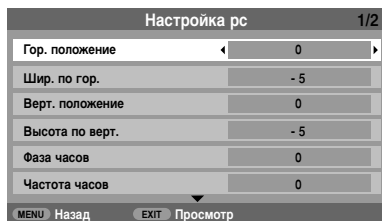

- 2 Нажать **OK**. Нажимать  и  для выбора опции, затем  или  для регулировки настроек.





## Фаза часов

**Фаза часов** согласовывает сигнал от ПК с ЖК-дисплеем. Эта регулировка помогает устранить горизонтальные полосы и расплывчатость изображения.

- 1 В меню **НАСТРОЙКА** нажимать , пока не высветится **Настройка рс**.
- 2 Нажать **OK** для выбора, затем  для высвечивания **Фаза часов**.
- 3 Использовать  или  для регулировки до прояснения изображения.

## Частота часов

Регулировка **Частота часов** изменяет число импульсов на одно сканирование, устраняя вертикальные линии на экране.

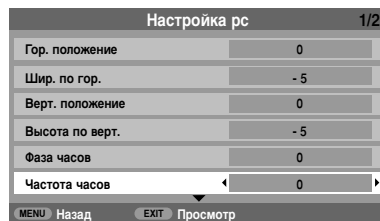

- 1 В меню **НАСТРОЙКА** нажимать , пока не высветится **Настройка рс**.
- 2 Нажать **OK** для выбора, затем  для высвечивания **Частота часов**.



- 3 Использовать  или  для регулировки до прояснения изображения.

## Сброс

Для возврата к исходным заводским настройкам.

- 1 В меню **НАСТРОЙКА** нажимать , пока не высветится **Настройка рс**.
- 2 Нажать **OK** для выбора, затем  для высвечивания **Сброс**.
- 3 Нажать **OK**.

## Медийное окно ПК

Эта функция разбивает экран, позволяя просматривать вещаемую программу одновременно с соединенным ПК.

- 1 Нажать и удерживать , выбрать **Окно медиа ПК** и нажать **OK**. Экран покажет изображение от соединенного ПК и изображение от последнего просматриваемого вещательного канала.

**ПРИМЕЧАНИЕ:** В случае соединения ПК с помощью HDMI ни одна из этих функций не действует.

# Средства управления REGZA-LINK

Эта функция использует технологию CEC (Consumer Electronics Control) и позволяет управлять совместимым с REGZA-LINK оборудованием Toshiba с дистанционного пульта управления.

**Примечание:** На данный момент не все продукты Toshiba поддерживают REGZA-LINK.

## Управление оборудованием REGZA-LINK



Режим REGZA-LINK на дистанционном пульте управления телевизора обеспечивает возможность управления просмотром соединенного оборудования REGZA-LINK.

Для управления источником ввода REGZA-LINK сначала выбрать оборудование с помощью средства выбора источника ввода REGZA-LINK, а затем переключить режим на дистанционном пульте на REGZA-LINK и нажимать любые кнопки.

Предоставляемые функции зависят от возможностей соединенного оборудования. Могут действовать не все кнопки дистанционного пульта. См. инструкции по эксплуатации для каждого элемента подсоединяемого оборудования.

Функции телевизора, которыми способно управлять соединенное оборудование, следующие: Ожидание, Громкость, Канал, Глушение звука, Информация дисплея, цифровые кнопки и Предыдущая программа.

## Выбор источника ввода REGZA-LINK

*При соединении любого оборудования, использующего технологию CEC, в списке источников ввода, позволяющем выбирать отдельные устройства, появится икона REGZA-LINK.*

- 1 Нажать , и на экране появится список режимов и всего хранимого в памяти внешнего оборудования.

- 2 Нажимать для высвечивания источника ввода, который показывает логотип REGZA-LINK.

- 3 Нажимать , и появится второй выбранный экран, показывающий все соединенное оборудование REGZA-LINK.

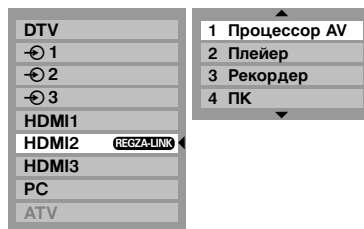

- 4 Использовать или для высвечивания источника ввода, затем нажать **OK** для выбора.

**ПРИМЕЧАНИЕ:** При включении телевизора проходит несколько минут, прежде чем в списке появится логотип REGZA-LINK. При отсоединении кабеля HDMI проходит несколько минут, прежде чем логотип исчезнет.

**ПРИМЕЧАНИЕ:** В случае замены кабеля HDMI от соединенного оборудования или изменения настроек оборудования HDMI может потребоваться переключить **Вкл. REGZA-LINK** в меню настроек REGZA-LINK на **Вкл.**

При выборе источника ввода REGZA-LINK может автоматически включиться некоторое оборудование REGZA-LINK.

Следующие функции зависят от соединенного оборудования. Информация по эксплуатации приводится в инструкциях по эксплуатации для всех типов соединяемого оборудования.



# Средства управления REGZA-LINK продолжение, Меню REGZA-LINK

Путем активирования опции **Вкл. REGZA-LINK** в меню настроек **REGZA-LINK** могут быть затем активизированы отдельные функции REGZA-LINK.

## REGZA-LINK - воспроизведение одним касанием

При включении соединенного оборудования REGZA-LINK автоматически обнаружит телевизор через выбор ввода. Если телевизор находится в режиме ожидания, он будет включен автоматически. Эта функция выбирается в меню настроек **REGZA-LINK**.

**ПРИМЕЧАНИЕ:** Даже если оборудование показывает меню, ТВ может автоматически показать источник ввода.

**ПРИМЕЧАНИЕ:** Эта функция зависит от соединенного оборудования и настройки телевизора.

## REGZA-LINK - режим ожидания системы

Эта функция автоматически включает соединенное оборудование в режим ожидания, когда ТВ входит в режим ожидания, и наоборот, включает ТВ в режим ожидания, когда соединенное оборудование входит в режим ожидания. Эта функция выбирается в меню настроек **REGZA-LINK**.

**ПРИМЕЧАНИЕ:** Эта функция зависит от соединенного оборудования и настройки телевизора.

## REGZA-LINK - управление звуком системы

Использование функции Выбор предпочтительных динамиков позволяет с дистанционного пульта управления регулировать громкость или приглушать звук соединенных с ТВ динамиков через усилитель AV.

Убедиться, что соединенный усилитель AV и оборудование REGZA-LINK выбраны в меню выбора источника ввода и что функция **Тип динамиков** настроена на **Усилитель** в меню настроек **REGZA-LINK**.

**ПРИМЕЧАНИЕ:** При включении Усилителя AV, изменении его источника ввода или регулировке громкости звук будет выводиться из динамиков Усилителя AV, даже если были выбраны **ТВ динамики**. Включить-снова выключить телевизор для вывода звука от динамиков ТВ.

Функция может не работать в полном виде и зависит от используемого усилителя.

## Обеспечить REGZA-LINK

При установке опции **Вкл. REGZA-LINK** на **Вкл** действуют следующие функции при выборе **Вкл**.

- 1 Нажать **MENU** и ◀ или ▶ для выбора меню **REGZA-LINK**.



- 2 Нажимать ▼ для высвечивания **Вкл. REGZA-LINK**, затем ◀ или ▶ для выбора **Вкл** или **Выкл**.

# Меню REGZA-LINK продолжение

## Выключатель авто-ввода ТВ

Настройка **Автовыбор входа** позволяет телевизору автоматически включиться на соответствующий ввод HDMI, когда соединенное устройство HDMI начнет проигрывать видео или аудио.

- 1 В меню **REGZA-LINK** нажимать ▼ для высвечивания **Автовыбор входа**.

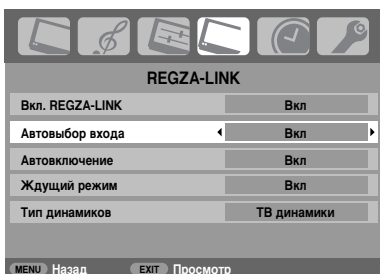

- 2 Нажать ◀ или ▶ для выбора **Вкл** или **Выкл**.

## Авто-подвод питания к ТВ

Настройка **Автовыключение** позволяет телевизору автоматически включаться и выключаться, если устройство **REGZA-LINK** включается или выключается.

- 1 В меню **REGZA-LINK** нажимать ▼ для высвечивания **Автовыключение**.

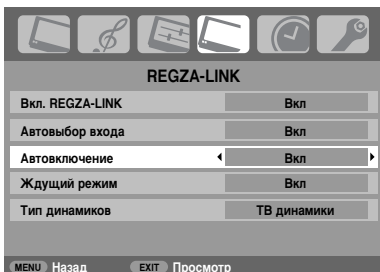

- 2 Нажать ◀ или ▶ для выбора **Вкл** или **Выкл**.

## Авто-режим Ожидание

При разблокированной настройке **Ждущий режим** телевизор при его выключении автоматически выключит все соединенное оборудование **REGZA-LINK**.

- 1 В меню **REGZA-LINK** нажимать ▼ для высвечивания **Ждущий режим**.
- 2 Нажать ◀ или ▶ для выбора **Вкл** или **Выкл**.

## Выбор предпочтительных динамиков

Эта функция позволяет настраивать предпочтительный вывод звука на динамики ТВ или динамики усилителя AV. Опция **Усилитель AV** позволяет с дистанционного пульта ТВ регулировать или приглушать громкость звука. Эта функция будет представлена на сером фоне при соединении усилителя AV, не совместимого с **REGZA-LINK**.

- 1 В меню **REGZA-LINK** нажимать ▼ для высвечивания **Тип динамиков**.

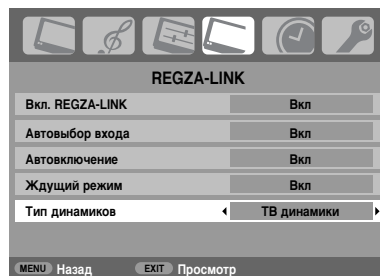

- 2 Нажать ◀ или ▶ для выбора **ТВ динамики**, **Усилитель** или **Выкл**.

# Выбор ввода и Соединения AV

Определение гнезд ВВОД и ВЫВОД таким образом, чтобы ТВ узнавал подключаемое оборудование. Изображение рекомендуемых соединений на задней стороне - см. стр. 7.



Большинство медийных рекордеров и декодеров направляют сигнал через вывод SCART для соединения ТВ с правильным *входом*.

Повторно нажимать кнопку выбора внешнего источника , пока не появится картинка подсоединенного оборудования.

Использовать эту кнопку для просмотра соединенного оборудования с помощью КОМПОНЕНТНЫЙ ВИДЕО ВВОД (EXT3C).

Символ S, например 2S (EXT 2S), указывает, что ввод настроен на S-видеосигнал.

## Выбор ввода

- 1 В любом случае при нажатии  на экране появится список режимов и всего сохраненного внешнего оборудования. Использовать  и  для высвечивания и ОК для выбора.

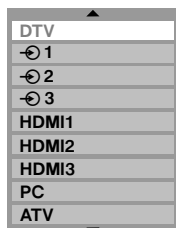
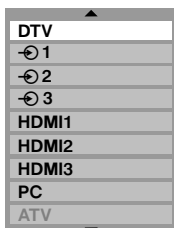

**ПРИМЕЧАНИЕ:** При работе в **цифровом** режиме ATV не может быть выбран; в **аналоговом** режиме не может быть выбран DTV. Для переключения между DTV и ATV нажать кнопку **A/D**.

HDMI™ показывает оборудование, соединенное с *Входом HDMI* на задней стороне телевизора.



ПК показывает компьютер, подсоединенный к *Вводу RGB/PC* на задней стороне телевизора.

## Выбор сигнала ВВОДА

Это указывает тип сигнала, входящего в SCART 2 (EXT2) на задней стороне телевизора. См. инструкции фирмы-изготовителя для соединяемого оборудования.

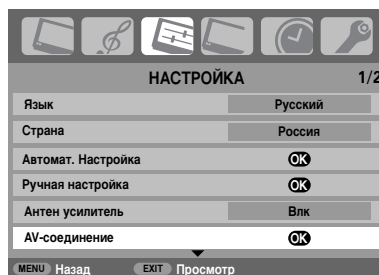
- 1 В меню **НАСТРОЙКА** нажимать  до высвечивания **AV-соединение**, затем нажать **ОК**.



- 2 С помощью  или  выбрать **AV** или **S-ВИДЕО** в качестве требуемого *ввода* для EXT2.

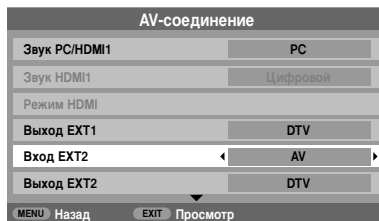

При отсутствии цвета попробовать альтернативную настройку.

Русский

# Выбор ввода и Соединения AV продолжение

## ПК аудио

Для того, чтобы принимать звук от соединенного ПК, вставить звуковой кабель в гнездо на задней стороне ТВ (как показано в разделе "Соединение компьютера"), затем использовать настройки **Звук РС/HDMI1**.

- 1 В меню **AV-соединение** нажать ▼ для высвечивания **Звук РС/HDMI1**.

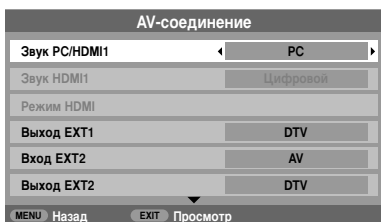

- 2 Высветить **Звук РС/HDMI1**, затем использовать ► для выбора опции **PC**.

**ПРИМЕЧАНИЕ:** Выбор опции **PC** приводит HDMI в цифровой аудио.

## HDMI1 аудио

Если подсоединяемый источник HDMI не поддерживает цифровой звук, вставить кабель звука в гнездо **Звук РС/HDMI1** на задней стороне телевизора (как показано в разделе "Соединение компьютера"), затем использовать настройки **Звук HDMI1**.

- 1 В меню **AV-соединение** нажать ▼ для высвечивания **Звук РС/HDMI1** и с помощью ► выбрать **HDMI1**.
- 2 Затем высветить **Звук HDMI1** и с помощью ◀ или ► выбрать **Авто**, **Цифровой** или **Аналоговый**.

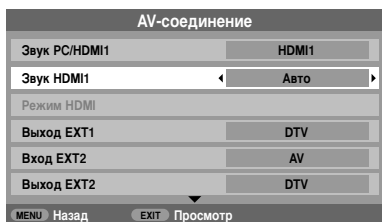

При отсутствии звука выбрать альтернативную настройку.

**ПРИМЕЧАНИЕ:** HDMI1 поддерживает цифровой и аналоговый звук, HDMI2 - только цифровой звук.

Некоторые форматы дисков DVD могут не давать звук от этого ТВ (32/44.1/48 кГц и 16/20/24 бит являются приемлемыми).

## Настройка HDMI

*HDMI (Насыщенный цвет), если он предоставляется от источника DVD, неумовимо улучшит цвет. Некоторые более старые плееры DVD, возможно, не воспроизводят цвета правильно. В этом случае выключить эту функцию. Lip Sync может синхронизировать звук и изображение.*

- 1 В меню **AV-соединение** нажимать ▼ для высвечивания **Режим HDMI** и нажать **OK**.



- 2 Нажимать ▲ или ▼ для выбора опции, затем ◀ или ► для регулировки настроек.

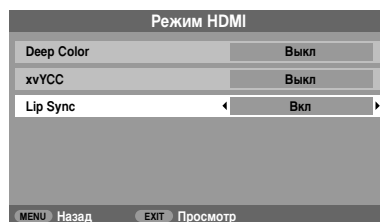

Соответствие EIA/CEA-861-D распространяется на передачу несжатых цифровых видео-сигналов с защитой широкополосного цифрового содержания, которая стандартизуется для приема видео-сигналов с высоким разрешением. Поскольку это развивающаяся технология, существует возможность, что некоторые устройства могут не работать правильным образом с ТВ. HDMI, логотип HDMI, термины Мультимедийный интерфейс с высоким разрешением и Насыщенный цвет - торговые марки или зарегистрированные торговые марки HDMI Licensing, LLC.

# Аналоговый текст – настройка, общая информация, режимы Авто и СПИСОК

Этот телевизор имеет многостраничную текстовую память, на загрузку которой уходит несколько секунд. Он предлагает два **Режима** просмотра текста - **Авто** выдает **Экспресс-текст**, если он имеется; **СПИСОК** сохраняет ваши четыре любимые страницы.

## Выбор режимов

Алфавит будет выбран автоматически настройкой языка в меню **НАСТРОЙКА**.

1. Выбрать **Телетекст** в меню **ФУНКЦИЯ**.
2. С помощью ◀ или ▶ выбрать **Авто** или **СПИСОК**, затем нажать **EXIT**.



## Текстовая информация

### Кнопка **TEXT**:

Для просмотра текстовых услуг нажать **TEXT**. Нажать снова, и экран разобьется на две секции - последний просматриваемый канал слева и текстовая страница справа. Нажать снова для возврата к нормальному просмотру. Программы не могут изменяться до тех пор, пока текст не будет отменен.

Первая показанная текстовая страница будет *начальной* страницей.

Доступ к любой текстовой странице достигается вводом 3-значного номера страницы с помощью цифровых кнопок, нажатия цветowych кнопок или нажатия **P ▲** для продвижения вперед к следующей странице и **P ▼** для перехода назад к предыдущей странице.

Субтитры представлены на стр. 888.

### Подстраницы

При наличии подстраниц они будут автоматически загружаться в память без изменения страницы на экране.

Для доступа к подстраницам нажать **☞**, затем использовать **P ▲** и **P ▼** для их просмотра. Сбоку экрана появится полоса с номерами.

Просматриваемая подстраница будет высвечиваться, и по мере загрузки от ТВ дополнительных подстраниц цвет номеров будет изменяться, указывая, что эти страницы были загружены.

Эти подстраницы остаются в наличии для просмотра до тех пор, пока не будет выбрана другая страница или, при нормальном ТВ-режиме, не будет изменен канал.

## Навигация по страницам с помощью Авто

При наличии **Экспресс-текста** в основании экрана появятся четыре цветных заголовка.

Для доступа к одной из четырех представленных тем нажать кнопку соответствующего цвета на дистанционном пульте.

Для дополнительной информации по вашей конкретной системе текста см. страницу-указатель вещаемого текста или проконсультироваться с местным дилером Toshiba.

## Навигация по страницам с помощью СПИСОК

Четыре цветовых выбора внизу экрана это номера - 100, 200, 300 и 400, которые были запрограммированы в память ТВ. Для просмотра этих страниц нажимать кнопки соответствующего цвета.

Для *изменения* этих сохраненных страниц нажать кнопку соответствующего цвета и ввести 3-значный номер. Этот номер изменится в верхнем левом углу экрана и в цветном высвечивании.

Нажать **OK** для сохранения. Полоски внизу экрана мигают белым цветом. **При любом нажатии OK все четыре номера страниц, показанные внизу, будут сохранены, а предыдущие будут потеряны.**

Если кнопка **OK** не будет нажата, выбор будет забыт при отмене режима текста.

Остальные страницы могут просматриваться путем ввода 3-значного номера страницы - но **НЕ** нажимать **OK**, в противном случае эти страницы будут сохранены.

# Аналоговый текст продолжение

## – кнопки управления

Ниже приводится руководство по функциям кнопок дистанционного управления текстом.



Для дисплея указателя/начальной страницы:

Нажать для доступа к указателю/начальной странице. Что именно выдается на дисплее, зависит от вещателя.

**TEXT** Для дисплея страницы текста:

Нажать **TEXT** для дисплея текста. Нажать снова для просмотра нормального вещаемого изображения слева экрана и текста справа. Нажать снова для возврата к нормальному ТВ-просмотру. Пока это не будет сделано, программы изменяться не могут.



Для доступа к подстраницам:

Для использования с **P** и **P** для цели просмотра подстраниц, когда они имеются.



Для показа скрытого текста:

Для нахождения страниц с решениями викторин и страниц с шутками нажать кнопку .



Для удерживания нужной страницы:

Иногда бывает удобно удерживать страницу текста. Нажать и появится в верхнем левом углу экрана. Страница будет удерживаться на экране, пока кнопка не будет нажата снова.



Для увеличения размера текстового дисплея:

Нажать один раз для увеличения верхней половины страницы. Нажать снова для увеличения нижней половины страницы. Нажать снова для возврата к нормальному размеру.



Для выбора страницы во время просмотра нормального изображения:

Ввести номер страницы, затем нажать /. Выдается дисплей нормального изображения. Телевизор укажет присутствие страницы путем дисплея номера страницы вверху экрана. Нажать **TEXT** для просмотра страницы.

*Для дисплея экстренных сообщений:*

Выбрать страницу экстренных сообщений для выбранной текстовой услуги (см. страницу-указатель текстовых услуг). Нажать /. Экстренные сообщения будут выдаваться в момент их вещания. Нажать / снова для отмены дисплея.

**Страница экстренных сообщений должна быть отменена до того, как изменять программы.**



*Не забудьте отменить текст до того, как изменять каналы - нажать кнопку **TEXT** дважды.*

# Вопросы и Ответы

Ниже приводятся ответы (О) на некоторые из самых общих вопросов (В).  
Для получения более подробной информации обратиться на сайт [www.toshiba.co.uk](http://www.toshiba.co.uk)

## **В** Почему отсутствует звук или изображение?

**О** Проверить, что телевизор не находится в режиме ожидания. Проверить штепсельную вилку и все соединения с сетевым питанием.

## **В** Изображение имеется, но почему цвет отсутствует или его мало?

**О** При использовании **внешнего** источника, например, видеокассеты плохого качества, если цвета мало или он отсутствует, можно иногда достичь улучшений. Цвет настраивается на заводе на **Авто** для автоматического дисплея наилучшей цветовой системы.

Для проверки, что получаемый вами цвет наилучший:

- 1** При проигрывании внешнего источника выбрать **Ручная установка** в меню **НАСТРОЙКА**.

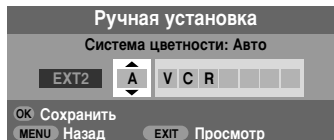

- 2** С помощью **▲** или **▼** сделать выбор между **Авто**, **PAL**, **SECAM**, **NTSC 4. 43** или **3. 58**.

## **В** Почему проигрываемая видеокассета/ DVD не воспроизводится на экране?

**О** Убедиться в том, что плейер VCR или DVD подсоединен к телевизору, как показано на стр. 7, затем выбрать правильный ввод путем нажатия **↻**.

## **В** Почему имеется хорошее видеоизображение, а звук отсутствует?

**О** Проверить соединения всех выводов.

## **В** Почему изображение имеется, а звук отсутствует?

**О** Проверить, что громкость не была выключена или что не было выбрано глушение звука.

## **В** Почему картинка VCR/DVD черно-белая?

**О** Проверить, что был выбран правильный **ввод**, **S-VIDEO** или **AV**. См. стр. 37 **AV-соединение**.

## **В** Почему имеются помехи изображения и звука на всех цифровых и аналоговых каналах?

**О** Сигнал может быть слишком сильным. Установить опцию **Антен усилитель** в меню **НАСТРОЙКА** на **Выкл.**

## **В** Что еще может вызвать плохое качество аналогового изображения?

**О** Помехи или слабый сигнал. Попробуйте другую ТВ-станцию. Может помочь **Ручная точная настройка**.

- 1** Выбрать меню **Ручная настройка**. Высветить станцию и нажать **OK**, затем нажать **▶** для выбора **Ручная точная настройка**.

- 2** С помощью **▲** или **▼** провести регулировку для получения наилучшего изображения и звука. Нажать **OK** и затем **EXIT**.

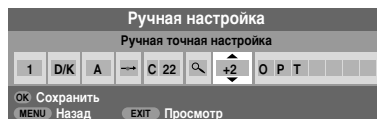

## **В** Почему органы управления на передней стороне телевизора не работают?

**О** Проверить, что **Блокир. панели** не **ВКЛ.**

## **В** Почему не работает дистанционный пульт управления?

**О** Проверить, что боковой выключатель на дистанционном пульте находится в ТВ-режиме. Проверить, что батарейки не разрядились и не вставлены неправильно.

# Вопросы и Ответы продолжение

**В** Почему на экране постоянно присутствует сообщение?

**О** Удалить его нажатием на **[+]**.

**В** Почему не предоставляется главное меню DTV?

**О** Выбран другой режим. Нажать **A/D** для выбора DTV.

**В** Почему некоторые меню заперты?

**О** Было активировано **Lock Menu** (см. стр. "Первичные регулировки").

**В** Почему цифровой канал заперт?

**О** Канал был выбран в режиме **Locked Programmes** (см. раздел "Цифровые настройки").

**В** Почему можно просматривать только некоторые цифровые каналы?

**О** Был выбран список **Favourite** (см. раздел "Любимые программы"). Настроить функцию на **ALL PROGS.** или изменить каналы с помощью цифровых кнопок.

**В** Почему не предоставляются некоторые цифровые подписные каналы?

**О** Ваша подписка требует обновления. Обратитесь к вашему сервис-провайдеру.

**В** Почему звуковая дорожка предоставляется на английском, хотя был выбран другой язык аудио?

**О** Эта программа в данный момент предоставляется со звуковой дорожкой только на английском языке.

**В** Почему звук в режиме DTV неправильный или отсутствует?

**О** Нажать **☺/III** для проверки, не была ли выбрана опция "дефект слуха" (hard of hearing).

**В** Что можно сделать, если оказался забыт ПИН-код?

**О** Использовать основной ПИН-код 1276, затем изменить его на ваш выбранный номер. Обеспечить, чтобы никто другой не смог использовать основной ПИН-код, удалив Руководство владельца.

**В** Почему на экране имеются вертикальные полосы в режиме ПК?

**О** Частота часов может нуждаться в регулировке. Выбрать **Настройка pc** в меню **НАСТРОЙКА**, высветить **Частота часов** и проводить регулировку до исчезновения линий.

**В** Почему в режиме ПК на экране присутствуют горизонтальные полосы и (или) размазанные изображения?

**О** Фаза часов может нуждаться в регулировке. Выбрать **Настройка pc** в меню **НАСТРОЙКА**, высветить **Фаза часов** и отрегулировать до прояснения изображения.

**В** Почему после выбора цифровых субтитров они не появляются на экране?

**О** В данный момент вещающая станция не передает субтитры.

**В** Почему отсутствует цифровая текст-услуга?

**О** Просматриваемая цифровая программа не передает цифровой текст. Попробуйте это с другой цифровой программой.

**В** Почему имеются проблемы с аналоговым текстом?

**О** Для хорошей работы системы текста нужен хороший сильный сигнала вещания. Для этого обычно требуется антенна на крыше или чердаке. Если текст не читается или искажен, проверить антенну. Перейти к *главной странице-указателю* текстовой услуги и найти *Руководство для пользователя*. Оно дает некоторую информацию о принципах работы текста. При необходимости дополнительной информации о пользовании текстом см. *раздел по тексту*.



# Вопросы и Ответы продолжение

## **В** Почему нет подстраниц аналогового текста?

**О** Они либо не вещаются или еще не были загружены. Нажать кнопку [TEXT] для доступа. (см. раздел по телетексту).

## **В** Почему видны четыре цветные номера текста, но не текст?

**О** Текст был выбран во время просмотра внешнего источника, т.е. DVD или VCR. Текст на экране не появится или может появиться окно сообщения об отсутствии информации. Выбрать канал вещания и нажать **TEXT** для доступа.

## **В** Почему иногда проходит больше времени, чтобы **ЗЕЛЕНЫЙ СВЕТОДИОД** активного ожидания погас?

**О** При вводе в режим ожидания функция активного ожидания ТВ автоматически ищет все наличные каналы для загрузки при условии, что **Auto upgrade On**. Время, затрачиваемое на это, может изменяться.

## **В** Почему имеют место неправильные цвета при проигрывании источника NTSC?

**О** Соединить источник через вывод SCART и проиграть. Выбрать **Ручная установка** в меню **НАСТРОЙКА**.



- 1** Настроить цвет на **Авто** и сделать **EXIT**.
- 2** Перейти к меню **Уст. изобр.** и отрегулировать тон.

## **В** Почему REGZA-LINK не работает?

**О** Если настройки на соединенном оборудовании REGZA-LINK изменены, оборудование может не работать правильно с телевизором. Отсоединение кабеля HDMI и последующее подсоединение его может решить проблему. В противном случае выключить телевизор, извлечь сетевой кабель из стенной розетки, затем снова вставить его и включить телевизор.

## **В** Почему отсутствует звук или изображение в режиме HDMI?

**О** Некоторое раннее оборудование HDMI может не работать правильно с новейшими ТВ продуктами HDMI по причине принятия нового стандарта. Попробовать настроить запаздывание **Lip Sync** на **Выкл.**

## **В** Почему мигают светодиоды на передней стороне телевизора?

**О** Обратиться к нижеприведенной таблице.

Индикация светодиодов		Состояние	Решение
Светодиод 2	Светодиод 1		
Выкл.	Зеленый (постоянно)	ТВ работает правильно	
Выкл.	Красный (постоянно)	Ожидание при вкл. питания	
Зеленый (постоянно)	Красный (постоянно)	Режим настроен на активное ожидание*	
Выкл.	Зеленый (постоянно)	Таймер авто-отключения*	
Зеленый (постоянно)	Красный (постоянно)	Таймер включения**	
Выкл.	Красный мигает цикл 0,5 сек.	Обнаружение защиты питания	Выключить ТВ и отсоединить сетевой кабель. Снова вставить сетевой кабель и включить ТВ.
Выкл.	Красный мигает цикл 1 сек.	Ненормальная работа линии ШИНЫ	
Выкл.	2 раза мигает с интервалом 2 сек.	Ненормальная работа (ошибка инициализации)	

\* Только цифровой

\*\* Только аналоговый

# Примечания

Для записи вашей информации

Русский

## Очистка экрана и корпуса телевизора...

Выключить питание, очистить экран и корпус мягкой сухой тканью. **Не** рекомендуется использовать коммерческие полироли или растворители для очистки экрана или корпуса, т.к. это может вызвать повреждение.

## Утилизация...

**Нижеследующая информация относится только к странам-членам ЕС:**

Символ на ТВ означает, что данное изделие не может утилизироваться как обычные бытовые отходы. Правильно утилизируя его, вы сможете предотвратить потенциальные негативные последствия для окружающей среды и здоровья людей, которые могли бы иметь место в результате неправильного избавления от этого изделия. Для получения более подробной информации об утилизации этого изделия обратитесь в местные органы власти, местную службу утилизации бытовых отходов или в магазин, где вы приобрели это изделие.



# Информация

**Перед подсоединением любого внешнего оборудования выключить все выключатели сетевого питания. При отсутствии выключателя извлечь штепсельную вилку из стенной розетки.**

## Соединение компьютера

Информация сигналов для 15-штырькового соединителя Mini D-sub

Штырь №.	Название сигнала	Штырь №.	Название сигнала
1	R	9	NC
2	G	10	Земля
3	B	11	NC
4	NC (не соединен)	12	NC
5	NC	13	H-синхро
6	Земля	14	V-синхро
7	Земля	15	NC
8	Земля		

Разводка разъема  
RGB/PC



## Соединение DVD/STB через HDMI

Приемлемые видеосигналы через разъемы HDMI

Н. Активный	V. Активный	I/P	Н. Частота (кГц)	V. Частота (Гц)	Частота пикселей (МГц)
720	576	Prog	31.250	50.000	27.000
1280	720	Prog	37.500	50.000	74.250
1920	1080	Int	28.125	50.000	74.250
640	480	Prog	31.469	59.940	25.175
720	480	Prog	31.469	59.940	27.000
1280	720	Prog	44.955	59.940	74.176
1920	1080	Int	33.716	59.940	74.176
640	480	Prog	31.500	60.000	25.200
720	480	Prog	31.500	60.000	27.027
1280	720	Prog	45.000	60.000	74.250
1920	1080	Int	33.750	60.000	74.250
1920	1080	Prog	26.975	23.976	74.176
1920	1080	Prog	27.000	24.000	74.250
1920	1080	Prog	56.250	50.000	148.500
1920	1080	Prog	67.433	59.940	148.352
1920	1080	Prog	67.500	60.000	148.500

*Int = чересстрочный; Prog = прогрессивный*

# Технические характеристики и приспособления

DVB-T Системы/Каналы вещания		Системы/Каналы аналогового вещания	
Великобритания	UHF 21-68	PAL-I	UHF UK21-UK69
Франция	VHF 05-10 (VHF 01-05) UHF 21-69	PAL-B/G	UHF E21-E69 VHF E2-E12, S1-S41
Германия	VHF 05-12 UHF 21-69	SECAM-L	UHF F21-F69 VHF F1-F10, B-Q
Австрия	VHF 05-12 UHF 21-69	SECAM-D/K	UHF R21-R69 VHF R1-R12
Швейцария	VHF 05-12 UHF 21-69		
Италия	VHF 05-12 (D,E,F,G,H,H1,H2) UHF 21-69		
Испания	UHF 21-69		
Нидерланды	VHF 05-12 UHF 21-69		
Швеция	VHF 05-12 UHF 21-69		
Финляндия	VHF 05-12 UHF 21-69		
Греция	VHF 05-12 UHF 21-69		

**Входной видеосигнал** PAL, SECAM, NTSC 3.58/4.43

## Внешние соединения

EXT1	Ввод/Вывод	21-штырьевой SCART	RGB, A/V Выбираемый вывод
EXT2	Ввод/Вывод	21-штырьевой SCART	RGB, A/V, S-видео Выбираемый вывод
EXT3	Ввод	Гнезда для звука Гнезда для звука	Y, P <sub>B</sub> /C <sub>B</sub> , P <sub>R</sub> /C <sub>R</sub> A/V
EXT3	Ввод (боковой)	Гнездо для звука Гнезда для звука	Видео, S-видео Аудио L + R
HDMI 1/2	Ввод	HDMI™ (1080p, LIP SYNC, Deep Color (Насыщ. цвет), xvYCC)	
HDMI 3	Ввод (боковой)	HDMI™ (1080p, LIP SYNC, Deep Color (Насыщ. цвет), xvYCC)	
PC	Ввод	Mini D-sub 15-штырьевой	Аналоговый сигнал RGB
PC/HDMI1	Аудио	Гнезда для звука	Аудио L + R
Цифровой вывод аудио (S/PDIF)		Оптический	
Вывод к гнезду звука активного "суперхрипуна"			
Фиксир. Аудио вывод		Гнезда для звука	Аудио L + R

**Стерео** Nisam Система с 2-мя несущими

Модель с размером видимого экрана (прибл.)	Модель	37	94 см
		42	107 см
		47	120 см
		52	132 см
		57	144 см

**Дисплей** 16:9

**Вывод звука (с искажением 10%)** Сеть 10 Вт + 10 Вт

Расход электроэнергии (прибл.)	Модель	37	222 Вт
		42	258 Вт
		47	325 Вт
		52	338 Вт
		57	465 Вт

Ожидание (прибл.)	Модель	37	0.9 Вт
		42	0.9 Вт
		47	0.9 Вт
		52	0.9 Вт
		42	0.9 Вт

Размеры (прибл.)	Модель	37	67 см (высота)	92 см (ширина)
				30 см (глубина)
		42	71 см (высота)	103 см (ширина)
			36 см (глубина)	
		47	77 см (высота)	114 см (ширина)
			36 см (глубина)	
		52	85 см (высота)	128 см (ширина)
			40 см (глубина)	
		57	90 см (высота)	137 см (ширина)
			40 см (глубина)	

(Высота включает подставку на ножках)

Масса (прибл.)	Модель	37	22 кг
		42	29 кг
		47	36 кг
		52	46 кг
		57	58 кг

**Гнездо для наушников** 3,5 мм стерео

**Приспособления** Пульт дистанционного управления  
2 батарейки (AAA, IEC R03 1,5 В)

**DVB is a registered trademark of the DVB Project**



Отпечатано на утилизированной бумаге, на 100% свободной от хлоринов.

© Toshiba Information Systems (U.K.) Limited

Все права зарезервированы.

Воспроизведение частично или полностью без письменного разрешения строго запрещено.

**Toshiba Information Systems (U.K.) Limited**  
Consumer Products Division (Отделение потребительских товаров),  
European Service Centre (Европейский сервисный центр),  
Admiralty Way, Camberley,  
Surrey, GU15 3DT, Великобритания

Технические характеристики могут изменяться без уведомления.  
Выпущено Zushi Illustration & Visualisation, Bristol, Великобритания