

BOSE[®]

3•2•1 *GSX*

3•2•1 *GS* Series II

3•2•1 Series II

DVD ДОМАШНИЕ МУЛЬТИМЕДИЙНЫЕ СИСТЕМЫ

Руководство пользователя



ПРЕДУПРЕЖДЕНИЕ: чтобы уменьшить опасность возгорания или поражения электрическим током, не подвергайте систему воздействию дождя или влаги.

ПРЕДУПРЕЖДЕНИЕ: не допускайте попадания на это устройство капель или брызг. Не ставьте на это устройство объекты, заполненные жидкостями, например вазы.

Как и при использовании любых других электронных изделий, будьте осторожны, не допускайте попадания жидкостей в любую часть системы. Жидкости могут вызывать отказ и/или возгорание устройства.

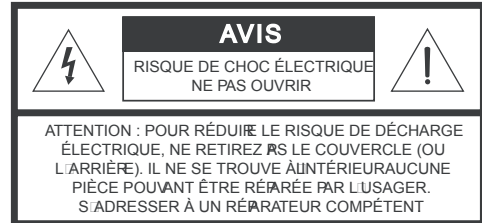
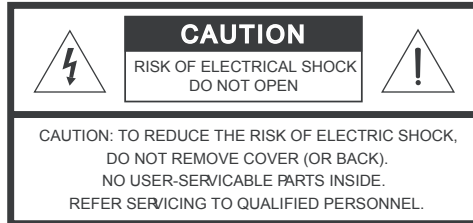

Знаки предостережения, показанные здесь, расположены в нижней части медиацентра домашней мультимедийной системы 3●2●1 Series II и задней панели модуля Acoustimass:



Символ молнии в равностороннем треугольнике предназначен для предупреждения пользователя о наличии внутри корпуса устройства неизолированного опасного напряжения достаточной величины, чтобы вызвать риск поражения электрическим током.



Восклицательный знак в равностороннем треугольнике предназначен для предупреждения пользователя о наличии важных инструкций по эксплуатации и обслуживанию в этом руководстве пользователя.

ПРЕДОСТЕРЕЖЕНИЕ: для предотвращения поражения электрическим током широкое лезвие штепера должно полностью вставляться в широкую прорезь.

ПРЕДОСТЕРЕЖЕНИЕ: не ставьте на аппарат источники открытого пламени, такие как зажженные свечи.

Лазерное изделие Класса 1

DVD-плеер, входящий в медиацентр классифицирован как ЛАЗЕРНОЕ ИЗДЕЛИЕ КЛАССА 1 в соответствии с EN60825-1:1994 + A11. В нижней части медиацентра расположена этикетка CLASS 1 LASER PRODUCT.

ПРЕДОСТЕРЕЖЕНИЕ: использование настроек или регулировок или выполнение процедур, отличных от определенных выше, может приводить к опасному радиоактивному облучению. DVD-плеер должен настраиваться или ремонтироваться только квалифицированными специалистами.

Пределы излучений Класса B

Это цифровое устройство Класса B соответствует всем требованиям норм Канады к вызывающему помехи оборудованию.



Батареи

Правильно утилизируйте использованные батареи в соответствии с нормами, установленными для вашего региона. Не сжигайте их.



Дополнительная информация по технике безопасности

Дополнительные инструкции по технике безопасности находятся в упаковочной коробке.

Прочитайте это руководство пользователя

Пожалуйста, найдите время внимательно прочитать это руководство пользователя. Это поможет Вам правильно установить и эксплуатировать вашу систему и наслаждаться всеми ее многочисленными функциями. Сохраните руководство пользователя для использования в будущем.

Введение	5
Прежде, чем приступить к работе	5
Выбор совместимых дисков	5
Проверьте совместимость с кодом региона	5
Совместимость с MP3	5
Словарь терминов	6
Ограниченная гарантия	7
Для ваших документов	7
Установка системы	8
Распаковка	8
Выбор места для компонентов системы 3•2•1 Series II	9
Размещение медицентра	9
Размещение громкоговорителей	10
Размещение модуля Acoustimass®	11
Создание подсоединений системы	12
Подсоединение громкоговорителей к модулю Acoustimass	12
Подсоединение входящих в комплект поставки антенн	14
Соединительный кабель FM-приемника	14
Подсоединение телевизора к медицентру	15
Создание аудиосоединений	15
Создание композитных видеосоединений	15
Подсоединение к медицентру телевизора и видеомагнитофона	16
Если у вашего телевизора есть гнезда аудиовыхода	16
Если ваш телевизор не имеет гнезд аудиовыхода	17
Расширенный набор опций настройки	18
Соображения относительно видеомагнитофона	18
Создание подсоединения S-видео (видеоизображение более высокого качества)	18
Подсоединение компонентного видеосигнала (видеоизображение самого высокого качества)	19
Подсоединение цифровых аудиоустройств	20
Подсоединение к медицентру блока кабельного /спутникового телевидения, телевизора и видеомагнитофона	20
Подсоединение игровой консоли	22
Установка батарей пульта дистанционного управления	23
Подсоединение шнура питания	24
Проверка установки системы	25
Органы управления и индикаторы системы	26
Пульт дистанционного управления	26
Медицентр	29
Панель управления	29
Индикаторы дисплея	29
Работа устройства	30
Воспроизведение видео DVD	30
Включение и выключение системы	30
Основные операции с DVD	31
Ограничение доступа к видео DVD	31
Воспроизведение аудио CD	32
Основные операции с CD	32
Прослушивание FM/AM приемника	33
Настройка станции	33
Запоминание станций в качестве предустановок	33
Стирание предустановки	34
Воспроизведение других источников	34
Использование таймера ночного режима	34
Управление другими аудиоустройствами	35
Установка пульта дистанционного управления для управления другими аудио/видео устройствами	35
Прямой ввод кода устройства	35
Поиск кода устройства	36

Проверка введенного кода устройства	38
Изменение управления переключением каналов	38
Изменение установок источника	39
Использование меню установок	39
Чтобы увидеть меню установок	39
Чтобы сделать изменения в меню установок	40
Меню установок FM/AM	41
Меню установок CD	41
Меню установок DVD	42
Меню установок TV, CBL-SAT и AUX	43
Изменение опций системы	44
Использование меню System	44
Чтобы вызвать меню системы	44
Чтобы изменить опции системы	45
Опции Audio	46
Опции Video	47
Опции Media center	48
Опции Remote control	49
Опции DVD Lock	50
Установка пароля и уровня ограничения	50
Система рейтингов организации Motion Picture Association of America (MPAA)	51
Обслуживание системы	52
Чистка	52
Чистка медиацентра	52
Чистка громкоговорителей	52
Чистка дисков	52
Замена батарей в пульте дистанционного управления	53
Аксессуары	53
Поиск неисправностей	54
Таблица поиска неисправностей	54
Служба поддержки клиентов	55
Техническая информация	56

©2004 Корпорация Bose. Никакая часть этого руководства не может быть копироваться, изменяться, распространяться или иным способом использоваться без предварительного письменного разрешения.

Dolby и символ из двух D являются торговыми марками Dolby Laboratories. Изготовлен согласно лицензии от Dolby Laboratories. Конфиденциальные неопубликованные работы. 1992-1997 Dolby Laboratories. Все права защищены.
 Данное изделие включает в себя технологию защиты авторских прав, которая защищена определенными патентами США и другими правами на интеллектуальную собственность, принадлежащими корпорации Macrovision и другим владельцам прав. Использование этой технологии защиты авторского права должно быть разрешено корпорацией Macrovision и предназначено для домашнего и ограниченного просмотра другого вида, только если корпорацией Macrovision не разрешено иное. Анализ конструкции или разборка запрещены.
 «DTS» и «DTS Digital Surround» являются зарегистрированными торговыми марками Digital Theater Systems, Inc.
 Технология аудиокомпрессии MPEG Layer-3 зарегистрирована Fraunhofer IIS и THOMSON multimedia.

Данное изделие включает в себя технологию защиты авторских прав, которая защищена определенными патентами США и другими правами на интеллектуальную собственность, принадлежащими Cirrus Logic, Inc. Использование этой технологии защиты авторского права ограничивает использование интегральных схем Cirrus Logic, включенных в это изделие. Анализ конструкции или разборка запрещены.

Прежде, чем приступить к работе

Благодарим за покупку домашней мультимедийной системы Bose® 3•2•1 Series II или 3•2•1 GS Series II DVD, которая обеспечивает превосходный звук, элегантность и простоту в продвинутой домашней аудиоустановке. Используя собственную технологию обработки сигналов Bose, системы 3•2•1 Series II позволяют получить от стерео записей улучшенную объемность и насыщенные киноэффекты от материалов с кодировкой объемного звучания. К тому же небольшое число компонентов потребуют небольших усилий при установке, так что вы сразу же сможете наслаждаться работой вашей новой системы.

Ваша система включает в себя:

- Встроенный AM/FM-тюнер и DVD/CD плеер в маленькой консоли
- Маленькие, легкоустанавливаемые полочные громкоговорители и привлекательный модуль Acoustimass®
- Удобный инфракрасный пульт дистанционного управления
- Гнезда входов на консоли для подключения других аудиоустройств (таких как видеомагнитофон, модуль кабельного или спутникового телевидения)

Выбор совместимых дисков

DVD/CD плеер, встроенный в медицентр 3•2•1 серии II, может воспроизводить следующие типы дисков, которые можно определить по их логотипам:

- Video DVD 
- Audio CD 
- Video CD 
- CD-R и CD-RW
- DVD-R, DVD+R
- MP3 CD

Проверьте совместимость с кодом региона

Чтобы DVD-плеер и DVD-диск были совместимы, должны совпадать их номера кода региона. Эти номера соответствуют месту, где были проданы плеер и диск. Домашние мультимедийные системы 3•2•1 Series II DVD имеют код региона, который также должен соответствовать DVD-дискам.

Проверьте номер кода региона на картонной упаковке домашней мультимедийной системы 3•2•1 Series II DVD или в нижней части медицентра, который входит в упаковку. Затем убедитесь, что выбрали только те DVD-диски, которые имеют такой же номер региона на этикетке диска или передней крышке. Например, DVD-диск для региона 1 должен иметь следующий знак:



Совместимость с MP3

Чтобы быть совместимыми с домашней мультимедийной системой 3•2•1 Series II или 3•2•1 GS Series II, диски MP3 должны соответствовать следующим критериям:

- Все треки должны быть записаны в одной закрытой сессии
- Формат диска должен быть ISO9660
- Каждый файл должен иметь расширение «.mp3» и не иметь никаких других точек в имени файла

Словарь терминов

Формат изображения – конфигурация прямоугольного изображения в телевизоре. Это ширина изображения по отношению к высоте. Стандартный телевизионный формат изображения в терминологии, используемой промышленностью, это 4 единицы по ширине и 3 по высоте или 4:3 (читается как 4 на 3). В данный момент существуют два стандартных телевизионных формата изображения – 4:3 и 16:9.

Раздел – в DVD-video секция заголовка. Технически называется частью заголовка (РТТ).

Компонентный видеосигнал – видеосигнал распадается три части: яркость и два сигнала цветности (маркируется как YPbPr). Он обеспечивает видеоизображение самой высокой разрешающей способности, но не может воспроизводиться всеми телевизорами.

Композитный видеосигнал – одинарный видеосигнал, который содержит информацию о яркости, цветности и синхронизации. NTSC и PAL – примеры систем с композитным видеосигналом.

Dolby Laboratories  – Разработчик перцепционной системы кодирования для аудиосигнала.

Dolby Digital – тип многоканального формата объемного звука, используемого на дисках.

 – логотип, изображающий Dolby Digital.

DTS – тип многоканального формата объемного звука, используемого на дисках.

 – логотип, изображающий DTS.

DVD – сокращение, которое, как известно, означает Digital Video Disc или Digital Versatile Disc. Аудио/видео/системы для хранения данных базируются на 12- и 8-см оптических дисках.

DVD Video – стандарт для хранения и репродуцирования звука и видео на дисках DVD-ROM, базирующийся на видео MPEG, звуке Dolby Digital и MPEG и других форматах данных.

IR – сокращение для ИК-системы. Принадлежит типу удаленного устройства, которое посылает/получает команды, используя луч инфракрасного излучения.

Letterbox – проектируемый формат изображения художественных кинофильмов часто 16:9 вместо формата 4:3 у большинства телевизоров. Поэтому, становится распространенной практикой перегонять кинофильмы в видео с черными границами в верхней и нижней части изображения. Киноизображение становится в формате «letterbox» внутри видео.

MPEG – тип сжатия данных, используемый для хранения аудио или видеоинформации на диске.

MP3 – звук MPEG-1 Layer III. Это стандарт сжатия звука, который позволяет записать много часов музыки на одном CD.

NTSC – сокращение для National Television System Committee. Организация, которая разработала обе американские черно-белую и цветную телевизионные системы.

PAL – сокращение для Phase Alternate Line. Телевизионный формат, широко используемый в Западной Европе.

PCM – несжатое цифровое кодированное представление аналогового сигнала. Это форма цифрового аудиосигнала, используемого для CD и лазерного диска. Это поток данных, передаваемых последовательно, который закодирован для передачи или записи. PCM также используется для многих других типов последовательной передачи данных.

S-видео – стандарт видеоинтерфейса, который отдельно передает сигналы яркости и цветности, обычно через четырехконтактный разъем мини-DIN. Его также называют Y/C. Качество S-видео значительно лучше, чем у композитного видеосигнала, так как не требуется разделения сигналов гребенчатым фильтром. Большинство high-end телевизоров имеют входы S-видео.

Заголовок – нумерованные элементы содержимого DVD, которые могут включать более одного фильма.

Трек – звуковые дорожки, записанные на звуковой ленте или диске.

Ограниченная гарантия

Домашние мультимедийные системы 3•2•1 Series II и 3•2•1 GS Series II охвачены ограниченной передаваемой гарантией. Подробная информация об ограниченной гарантии приведена на регистрационной карточке изделия, которая поставляется с вашей системой. Заполните информационный раздел на карточке и отправьте ее Bose. Невыполнение этого условия не будет влиять на ваши права ограниченной гарантии.

Для ваших документов

Серийные номера расположены в нижней части медиацентра и на задней панели модуля Acoustimass®. Серийные номера понадобятся перед связью со службой поддержки клиентов Bose®.

Модель: 3•2•1 Series II 3•2•1 GS Series II Отметьте одну

Серийный номер медиацентра: _____

Acoustimass серийный номер модуля: _____

Имя дилера: _____

Телефон дилера: _____ Куплен: _____

Мы советуем хранить квитанцию о покупке и регистрационный лист изделия вместе с этим руководством пользователя.

Распаковка

Аккуратно распакуйте вашу систему. Сохраните все упаковочные материалы, которые обеспечивают самый безопасный способ транспортировки системы. Убедитесь, что в вашу систему включены показанные на рисунке 1 компоненты.

Если какой-либо компонент системы оказывается поврежденным, не пытайтесь использовать его. Немедленно уведомите компанию Bose или вашего авторизованного дилера Bose®. Контактная информация компании Bose находится в упаковке.

ПРЕДУПРЕЖДЕНИЕ: чтобы избежать опасности удущья, держите полиэтиленовые пакеты вне досягаемости детей.

Рисунок 1
Содержимое
упаковки

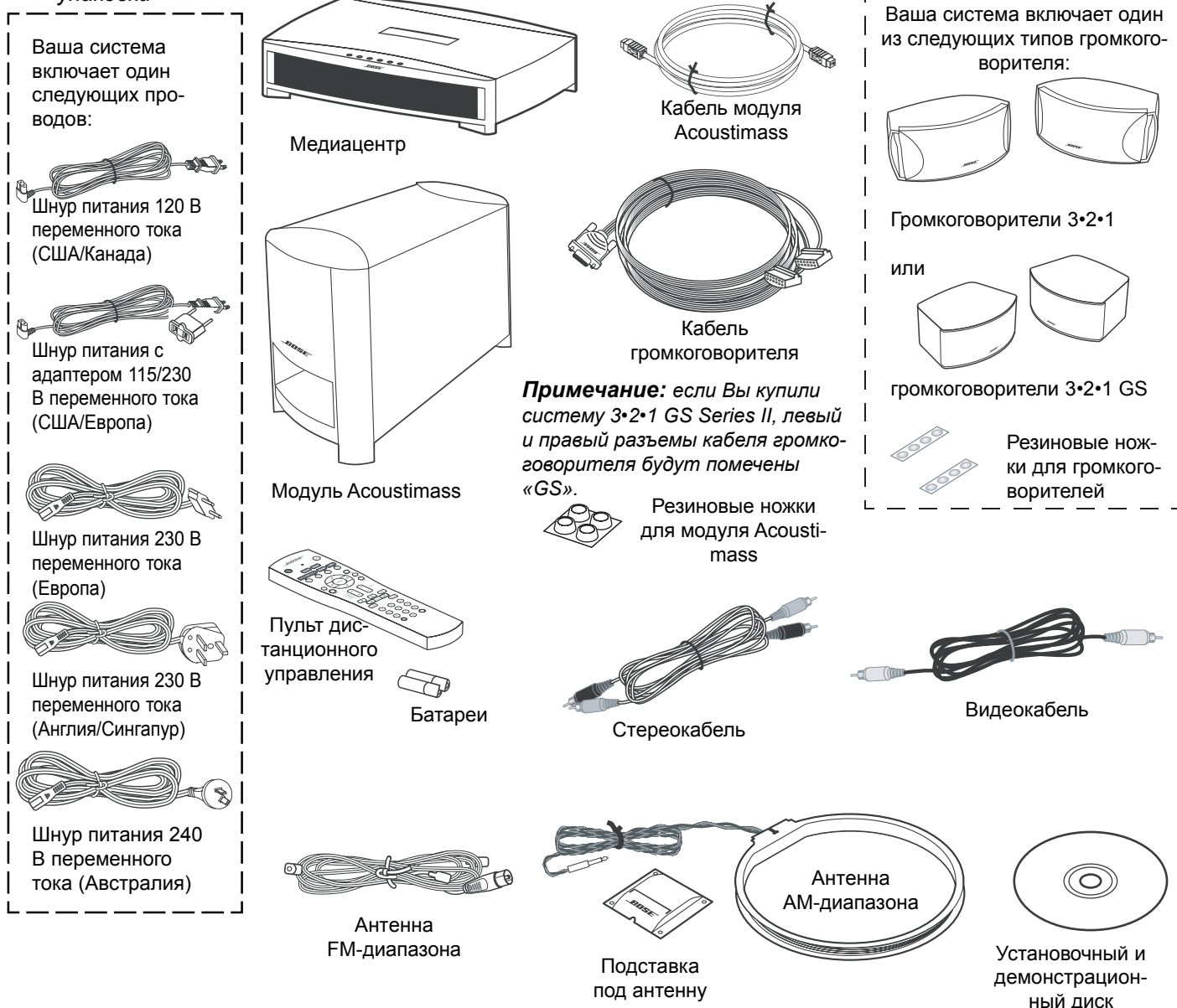

🎵 **Примечание:** теперь подходящее время найти серийные номера в нижней части медиацентра и модуля Acoustimass. Скопируйте эти номера на регистрационную карточку изделия в место, предусмотренное на странице 7.

Выбор места для компонентов системы 3•2•1 Series II

Используйте следующие указания и Рисунок 2, чтобы выбрать место и положение для компонентов домашней мультимедийной системы 3•2•1.

♪ **Примечание:** в то время как эти указания предназначены, чтобы помочь обеспечить великолепные рабочие характеристики системы, Вы можете найти другие варианты размещения, которые более удобны и обеспечат звучание, которым Вы будете наслаждаться.

Размещение медицентра

⚠ **ПРЕДОСТЕРЕЖЕНИЕ:** не блокируйте вентиляционные отверстия. Для надежной работы изделия и защиты его от перегрева, поместите изделие в место, которое не будет мешать правильной вентиляции. Например, не помещайте изделие на кровать, диван или подобную поверхность, которая может блокировать вентиляционные отверстия. Это изделие нельзя встраивать, например, в книжный шкаф или стойку, если не обеспечена надлежащая вентиляция.

- Поместите медицентр в место, где ничто не будет препятствовать движению лотка для загрузки диска на передней панели.
- Медицентр должен быть установлен достаточно близко к модулю Acousti-mass® и громкоговорителям, для того чтобы до него доставали все кабели.
- Медицентр должен быть установлен достаточно близко к дополнительным источникам сигнала (телевизору, видеомагнитофону или блоку кабельного телевидения), для того чтобы до него доставали все кабели.

♪ **Примечание:** убедитесь, что передняя сторона медицентра свободна, для того чтобы он мог принимать ИК (инфракрасные) команды с пульта дистанционного управления.

Рисунок 2

Пример размещения медицентра и громкоговорителей

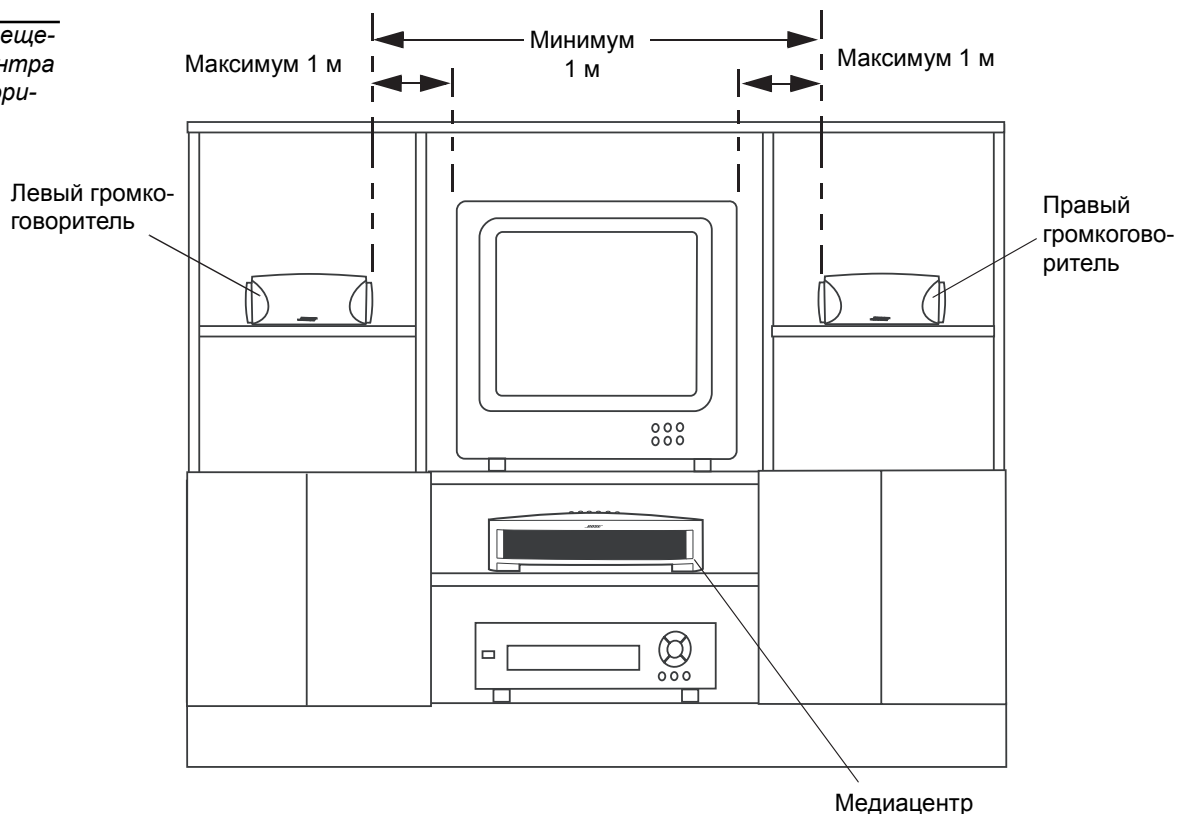

♪ **Примечание:** громкоговорители магнитно экранированы, чтобы предотвратить наводку помех на телевизионный экран.

Размещение громкоговорителей

Выбор хорошего местоположения для громкоговорителей позволит Вам испытать звуковые эффекты объемного звучания, которые обеспечивает домашняя мультимедийная система 3•2•1.

- Поместите два громкоговорителя либо на телевизор, либо на равном расстоянии слева и справа от экрана телевизора (Рисунок 2). Оба громкоговорителя должны находиться приблизительно на одинаковой высоте.
- Поместите каждый громкоговоритель **на расстоянии одного метра от края телевизионного экрана**. При помещении громкоговорителей на расстоянии свыше одного метра от телевизора может вызывать отделение звука от изображения.
- Если Вы используете книжную полку, установите каждый громкоговоритель на передний край его полки. Установка громкоговорителей слишком далеко назад в замкнутом пространстве может изменять общее качество звука и изменять звуковые эффекты фильма.
- Поместите громкоговорители на расстоянии, по крайней мере, одного метра друг от друга, чтобы оптимизировать восприятие объемного звука.

⚠ ПРЕДОСТЕРЕЖЕНИЕ: выберите устойчивую и ровную поверхность для обоих громкоговорителей. Вибрация может вызывать перемещение громкоговорителей, особенно на гладких поверхностях подобных мрамору, стеклу или хорошо отполированному дереву. Если Вы устанавливаете громкоговорители на плоской поверхности, не забудьте прикрепить к нижней поверхности меньший из двух комплектов поставляемых резиновых ножек. Вы можете получить дополнительные резиновые ножки (шифр компонента 178321) у службы поддержки клиентов компании Bose®. Список офисов Bose находится в упаковке изделия.

🎵 Примечание: громкоговорители можно устанавливать на кронштейнах Bose, настольных или напольных подставках. Порядок оформления заказов приведен в разделе «Дополнительное оборудование» на странице 53. Можно также заказывать дополнительные или более длинные кабели.

- Ставьте громкоговорители только на их нижние поверхности, чтобы логотип Bose был справа вверх.

Рисунок 3
Рекомендуемое размещение громкоговорителя

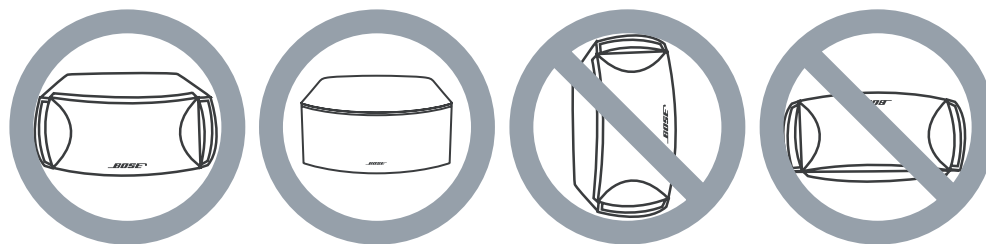

- Направьте громкоговорители прямо вперед по отношению области прослушивания. Не ставьте громкоговорители под углом. **Отклонение одного обоих громкоговорителей внутрь или в сторону от области прослушивания значительно изменяет рабочие характеристики системы.**

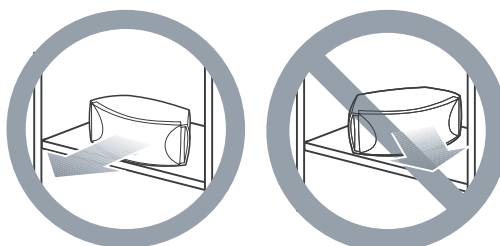

Размещение модуля Acoustimass®

- Поместите модуль Acoustimass®, в пределах досягаемости кабеля от музыкального центра и розетки переменного тока (сети электропитания).
- Поместите модуль в том же конце комнаты, что и телевизор, и громкоговорители (Рисунок 4).
- Модуль должен находиться на расстоянии, по крайней мере, 1 метра от телевизора, чтобы предотвратить наводку модулем помех на телевизионный экран.

Рисунок 4

Рекомендуемое размещение модуля Acoustimass

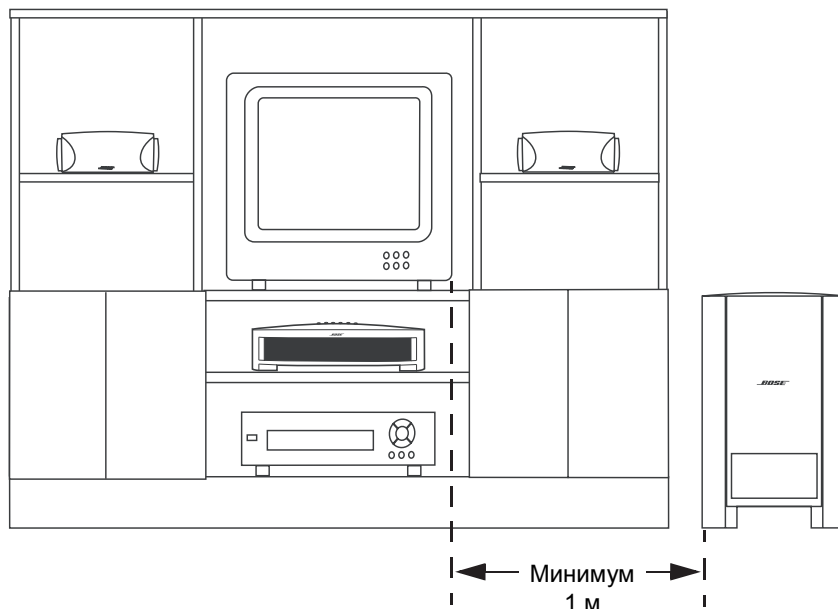

- Прикрепите резиновые ножки среднего размера к нижней части каждой ножки на модуле. Резиновые ножки обеспечивают повышенную стабильность и защиту от царапин.
- Выберите удобное место установки, например под столом, позади дивана или стула или позади штор, но не блокируйте отверстие канала.
- Наведите канал модуля в комнату или вдоль стены. Это препятствует блокированию порта или подавлению низких частот.
- Поставьте модуль Acoustimass на ножки. Не кладите его на бок и не ставьте на любую из сторон (Рисунок 5).

Рисунок 5

Рекомендуемая ориентация модуля

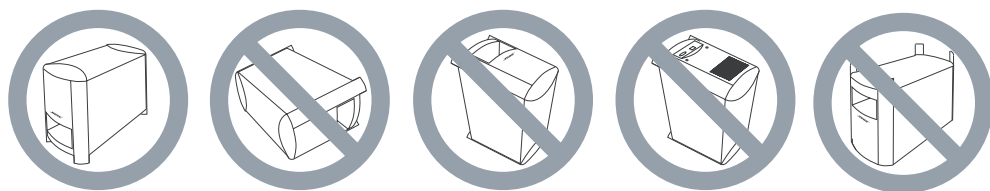

⚠ ПРЕДОСТЕРЕЖЕНИЕ: не блокируйте отверстия на обороте модуля, которые обеспечивают вентиляцию встроенной схемы.

⚠ ПРЕДОСТЕРЕЖЕНИЕ: модуль Acoustimass генерирует магнитное поле. Хотя оно не представляет непосредственного риска видеолентам, аудиолентам и другим магнитным носителям информации, Вы не должны хранить ни одно из этих изделий непосредственно на модуле или около него.

Создание подсоединений системы

⚠ ПРЕДОСТЕРЕЖЕНИЕ: не включайте модуль Acoustimass® сетевую розетку переменного тока до тех пор, пока не будут подсоединены все компоненты.

🎵 **Примечание:** если понадобятся дополнительные аудиокабели или более длинные кабели, чтобы выполнить эти подсоединения, свяжитесь со службой поддержки клиентов Bose. Список офисов находится в упаковке изделия.

Подсоединение к медиacentру модуля Acoustimass

Вставьте один конец кабеля модуля Acoustimass в гнездо Acoustimass Module на задней панели медиacentра (Рисунок 6). Вставьте другой конец кабеля в гнездо входа (⊖) на задней панели модуля Acoustimass.

🎵 **Примечание:** гнезда для кабеля модуля Acoustimass имеют ключи, для того чтобы кабельные разъемы вставлялись только в одну сторону. При вставке кабеля убедитесь, что стрелка на корпусе разъема направлена вверх.

Рисунок 6
Подсоединение модуля Acoustimass к медиacentру

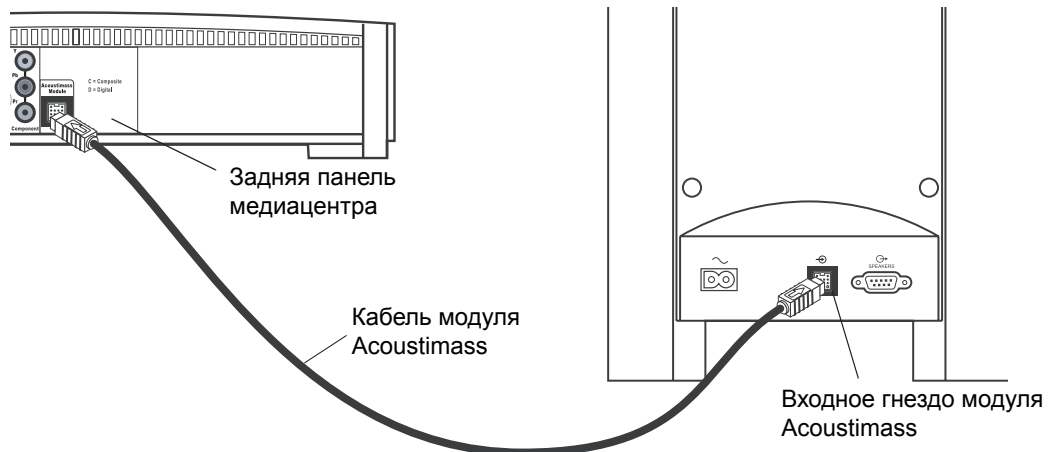

Подсоединение громкоговорителей к модулю Acoustimass

1. Вставьте конец кабеля громкоговорителя с одним штекером в гнездо SPEAKERS на задней панели модуля Acoustimass (Рисунок 7). Затяните оба винта на штекере.

Рисунок 7
Подсоединение кабеля громкоговорителя к модулю Acoustimass

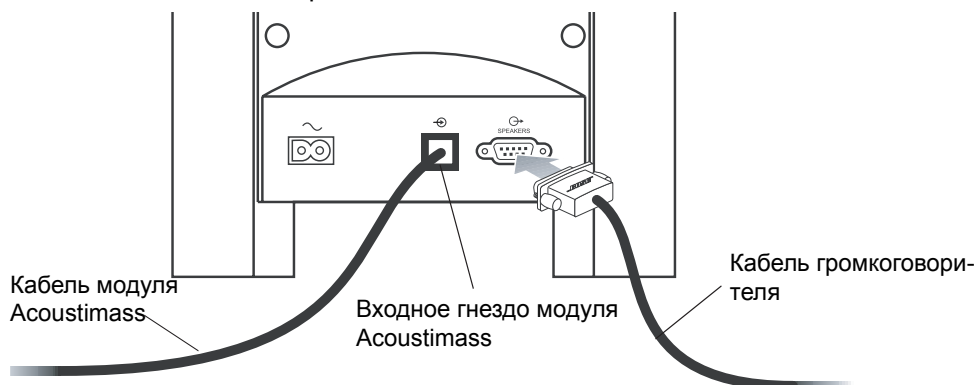

2. На другом конце кабеля громкоговорителя отделите левый и правый провода громкоговорителя на столько, насколько необходимо, чтобы достать до каждого громкоговорителя (Рисунок 8).

Рисунок 8

Разделение левого и правого проводов громкоговорителя

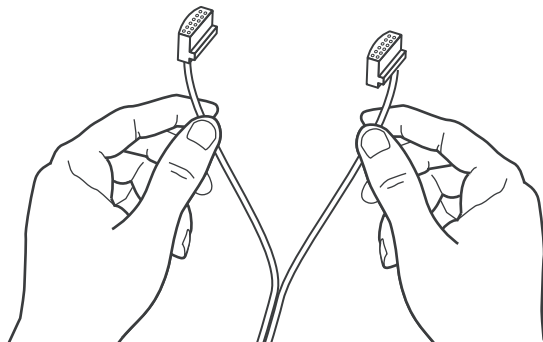

Примечание: Если Вы купили систему 3•2•1 GS Series II, левый и правый кабельные разъемы громкоговорителя будут иметь метку «GS».

3. Вставьте кабель громкоговорителя **LEFT** в заднее гнездо левого громкоговорителя (Рисунок 9). Вставьте кабель громкоговорителя **RIGHT** в заднее гнездо на правом громкоговорителе.

Рисунок 9

Подсоединения левого и правого громкоговорителей

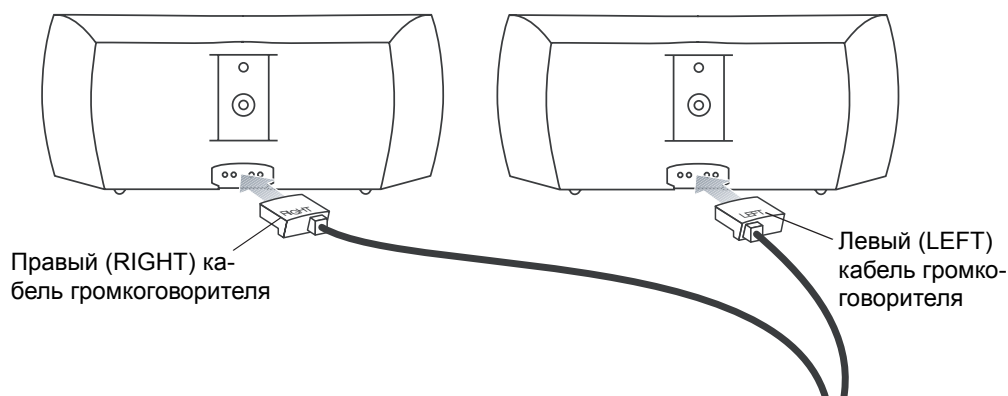

♪ **Примечание:** убедитесь, что кабельные разъемы полностью вставлены и надежно закреплены в гнездах громкоговорителя.

Подсоединение входящих в комплект поставки антенн

На задней панели медиасистемы находятся гнезда для антенн AM- и FM-диапазонов, входящих в комплект поставки вашей системы (Рисунок 10). Раскрутите провод для каждой антенны, чтобы обеспечить наилучший прием.

Рисунок 10
Подсоединения антенн

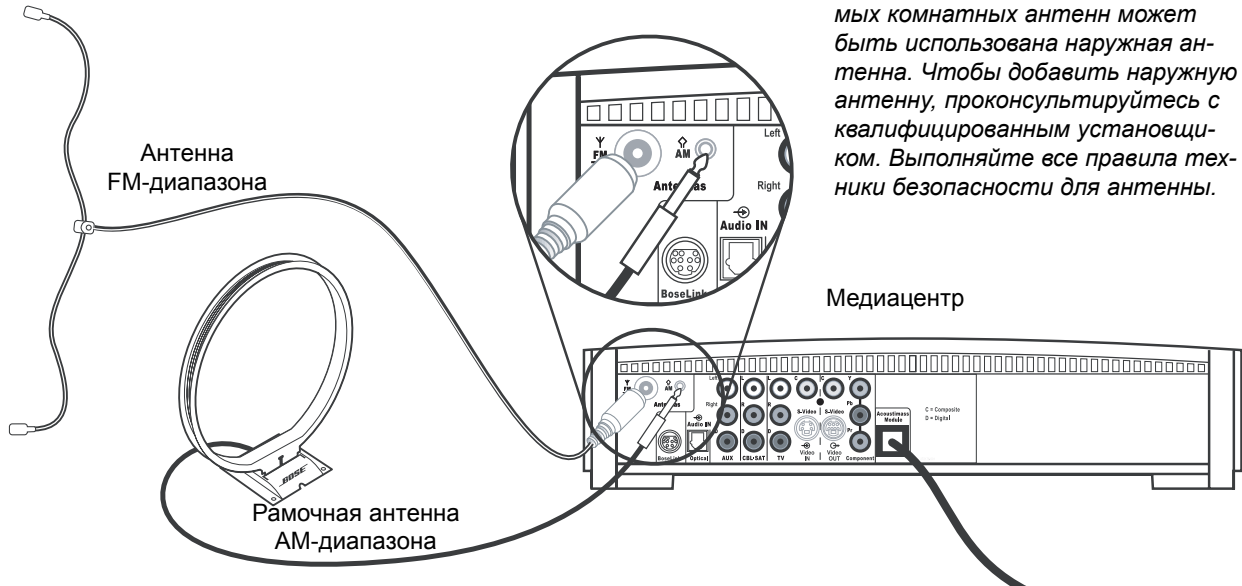

Антенна FM-диапазона

Вставьте антенну FM-диапазона в гнездо **FM** на задней панели медиасистемы. Разверните ответвления антенны и перемещайте их вокруг, чтобы установить оптимальный прием в FM-диапазоне. Протяните антенну насколько возможно дальше от медиасистемы и другого оборудования.

Антенна AM-диапазона

Вставьте рамочную антенну AM-диапазона в гнездо **AM** на задней панели медиасистемы. Разместите рамку антенны на расстоянии, по крайней мере, 50 сантиметров от медиасистемы и на расстоянии, по крайней мере, 1,2 метра от модуля Acoustimass®. Поэкспериментируйте с положением рамки для обеспечения оптимального приема. Выполните инструкции, прилагаемые к рамочной антенне AM-диапазона, чтобы установить ее на поставляемой подставке или закрепить на стене.

Соединительный кабель FM-приемника

Некоторые провайдеры кабельного телевидения подводят радиосигналы FM-диапазона через кабельную сеть к вашему дому. Это подсоединение сделано к внешнему гнезду FM на задней панели медиасистемы. Чтобы подсоединиться к этому сервису, обратитесь к вашему провайдеру кабельного телевидения.

🎵 **Примечание:** убедитесь, что установка кабельного радио включает в себя делитель TV/FM для того чтобы медиасистемой принимался только FM радиодиапазон, а не диапазон кабельного телевидения. Если необходимо, обратитесь в вашу компанию кабельного телевидения.

Подсоединение телевизора к медиацентру

♪ **Примечание:** если Вы будете использовать систему 3•2•1 и с телевизором и с видеомagneтофоном, пропустите этот раздел и перейдите к разделу «Подсоединение к медиацентру телевизора и видеомagneтофона» на странице 16.

Создание аудиосоединений

Примечание: если у вашего телевизора нет гнезд аудиовыхода, см. раздел «Если ваш телевизор не имеет гнезд аудиовыхода» на странице 17. В противном случае, продолжайте читать дальше.

1. Подсоедините один конец поставляемого стереокабеля к гнезду Audio IN в секции TV на задней панели медиацентра (Рисунок 11). Вставьте белый штекер RCA в белое гнездо L в секции TV. Вставьте красный штекер RCA в красное гнездо R в секции TV.
2. Подсоедините другой конец стереокабеля к гнездам аудиовыхода на телевизоре. Вставьте белый штекер RCA в белое гнездо L в секции AUDIO OUT. Вставьте красный штекер RCA в красное гнездо R в секции AUDIO OUT.

Создание композитных видеосоединений

♪ **Примечание:** более старые телевизоры со стандартными телевизионными кабельными разъемами не имеют входа композитного видеосигнала или S-видео. Такие телевизоры не совместимы с любыми DVD-плеерами и требуют использования ВЧ-модулятора для этого подсоединения. ВЧ-модуляторы можно купить в магазинах электронной аппаратуры.

1. Вставьте один конец поставляемого видеокабеля (желтого) в гнездо C (композитный сигнал) в секции Video OUT на задней панели медиацентра (Рисунок 11).
2. Вставьте другой конец видеокабеля в одно из гнезд видеовхода на телевизоре.

Рисунок 11

Подсоединение к медиацентру телевизора (композитный видеосигнал)

Запомните название телевизионного видеовхода, в который вы вставляли видеокабель (например: Video 1, Input 1 или Aux). Позже будет необходимо выбрать соответствующий видеовход на телевизоре, чтобы смотреть видеовыход системы 3•2•1.

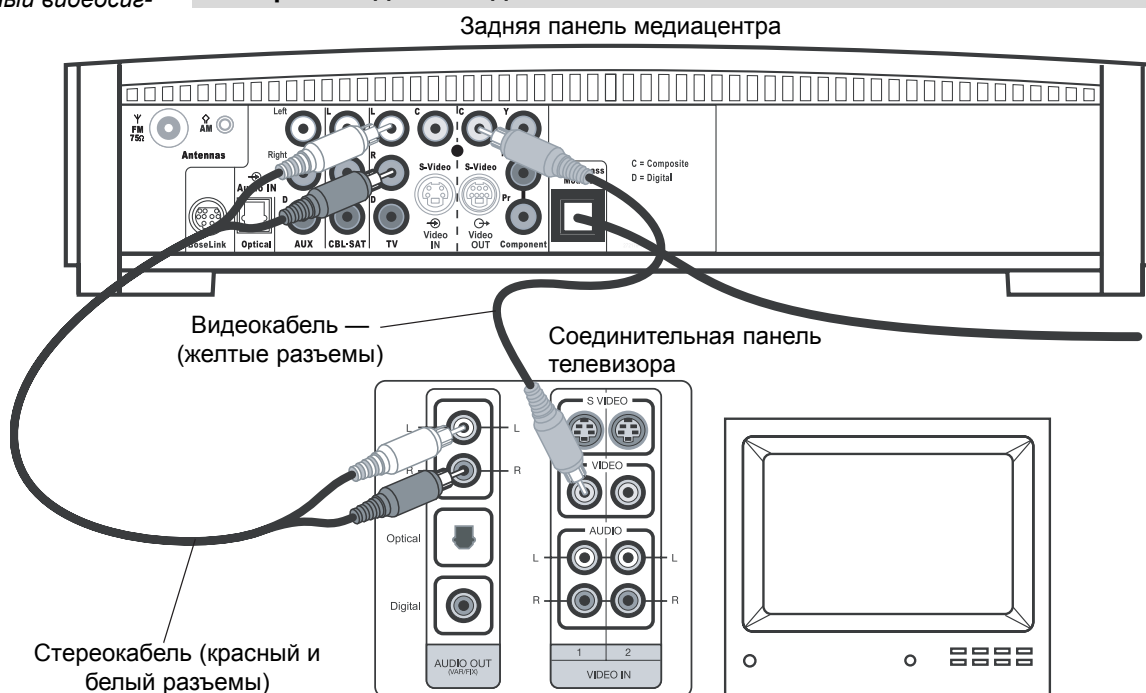

*Может быть с маркировкой «FIXED», «MONITOR» или «HiFi».

Подсоединение к медиacentру телевизора и видеомагнитофона

Примечание: имеются два варианта подсоединения телевизора и видеомагнитофона к медиacentру. Прежде чем продолжить, Вы должны определить, имеет ли ваш телевизор гнезда аудиовыхода. Посмотрите руководство пользователя на телевизор.

Если у вашего телевизора есть гнезда аудиовыхода

Если у вашего телевизора есть гнезда аудиовыхода, Вы можете направлять телевизионный аудиосигнал непосредственно на домашнюю мультимедийную систему 3•2•1 (Рисунок 12).

1. Подсоедините один конец поставляемого стереокабеля к гнезду **Audio IN** в секции **TV** на задней панели медиacentра (Рисунок 11). Вставьте белый штекер RCA белое гнездо **L** в секции **TV**. Вставьте красный штекер RCA в красное гнездо **R** в секции **TV**.
2. Подсоедините другой конец стереокабеля к гнездам аудиовыхода на телевизоре. Вставьте белый штекер RCA в белое гнездо **L** в секции **AUDIO OUT**. Вставьте красный штекер RCA в красное гнездо **R** в секции **AUDIO OUT**.
3. Вставьте один конец поставляемого видеокабеля (желтого) к гнезду **Video OUT C** (композитный сигнал) на задней панели медиacentра. Вставьте другой конец видеокабеля в одно из гнезд видеовхода на телевизоре.

Рисунок 12

Подсоединения к медиacentру телевизора и видеомагнитофона

Запомните название телевизионного видеовхода, в который вы вставляли видеокабель (например: Video 1, Input 1 или Aux). Позже будет необходимо выбрать соответствующий видеовход на телевизоре, чтобы смотреть видеовыход системы 3•2•1.

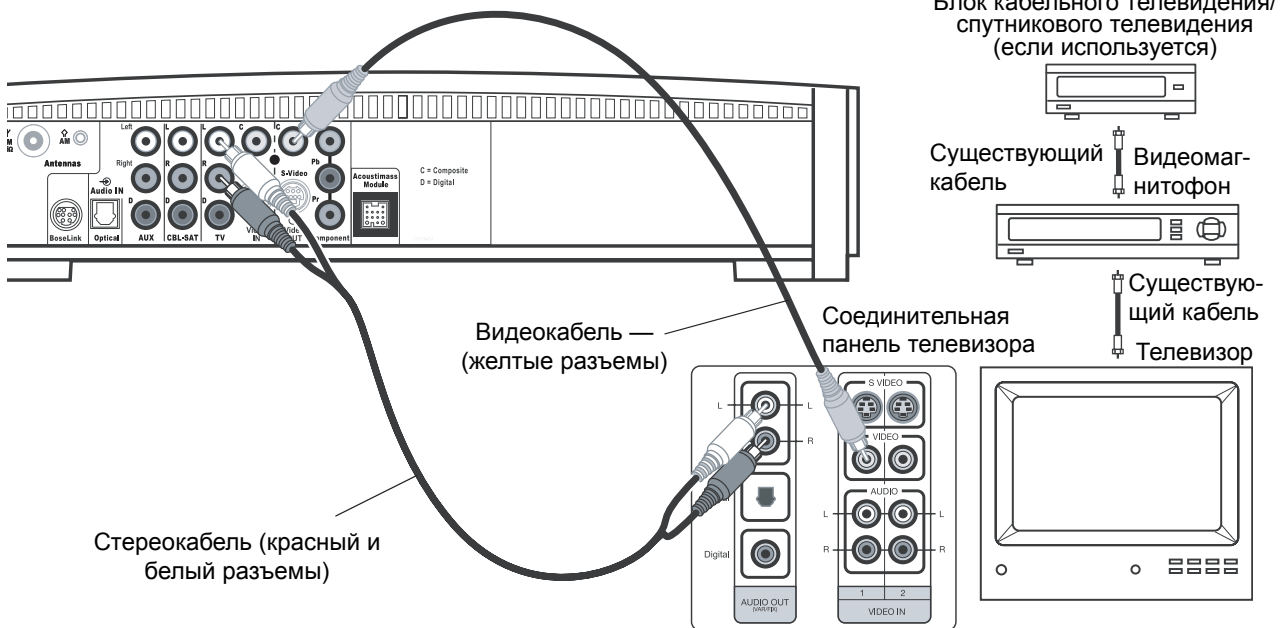

*Может быть с маркировкой «FIXED», «MONITOR» или «HiFi».

Если ваш телевизор не имеет гнезд аудиовыхода

Если ваш телевизор не имеет гнезд аудиовыхода, необходимо будет подводить аудиосигнал к домашней мультимедийной системе 3•2•1 через вспомогательный источник, например видеомагнитофон. Для этого нужно будет купить один дополнительный видеокабель.

1. Подсоедините один конец поставляемого стереокабеля к гнездам аудиовхода **AUX** на задней панели медиacentра (Рисунок 13). Вставьте белый штекер RCA в белое гнездо **L** в секции **AUX**. Вставьте красный штекер RCA в красное гнездо **R** в секции **AUX**.
2. Подсоедините другой конец стереокабеля к гнездам **AUDIO OUT** на видеомагнитофоне. Вставьте белый штекер RCA в белое гнездо **L** в секции **AUDIO OUT**. Вставьте красный штекер RCA в красное гнездо **R** в секции **AUDIO OUT**.
3. Вставьте один конец поставляемого стереокабеля (желтый) в гнездо **VIDEO OUT** на задней панели видеомагнитофона. Вставьте другой конец поставляемого видеокабеля в гнездо **C** (композитный сигнал) в секции **Video IN** на задней панели медиacentра.
4. Вставьте один конец второго видеокабеля (желтый) в гнездо **C** (композитное) в секции **Video OUT** на задней панели медиacentра. Вставьте другой конец второго видеокабеля в одно из гнезд видеовхода на телевизоре.

Рисунок 13

Установка системы, когда телевизор не имеет гнезд аудиовыхода

Запомните название телевизионного видеовхода, в который вы вставляли видеокабель (например: Video 1, Input 1 или Aux). Позже будет необходимо выбрать соответствующий видеовход на телевизоре, чтобы смотреть видеовыход системы 3•2•1.

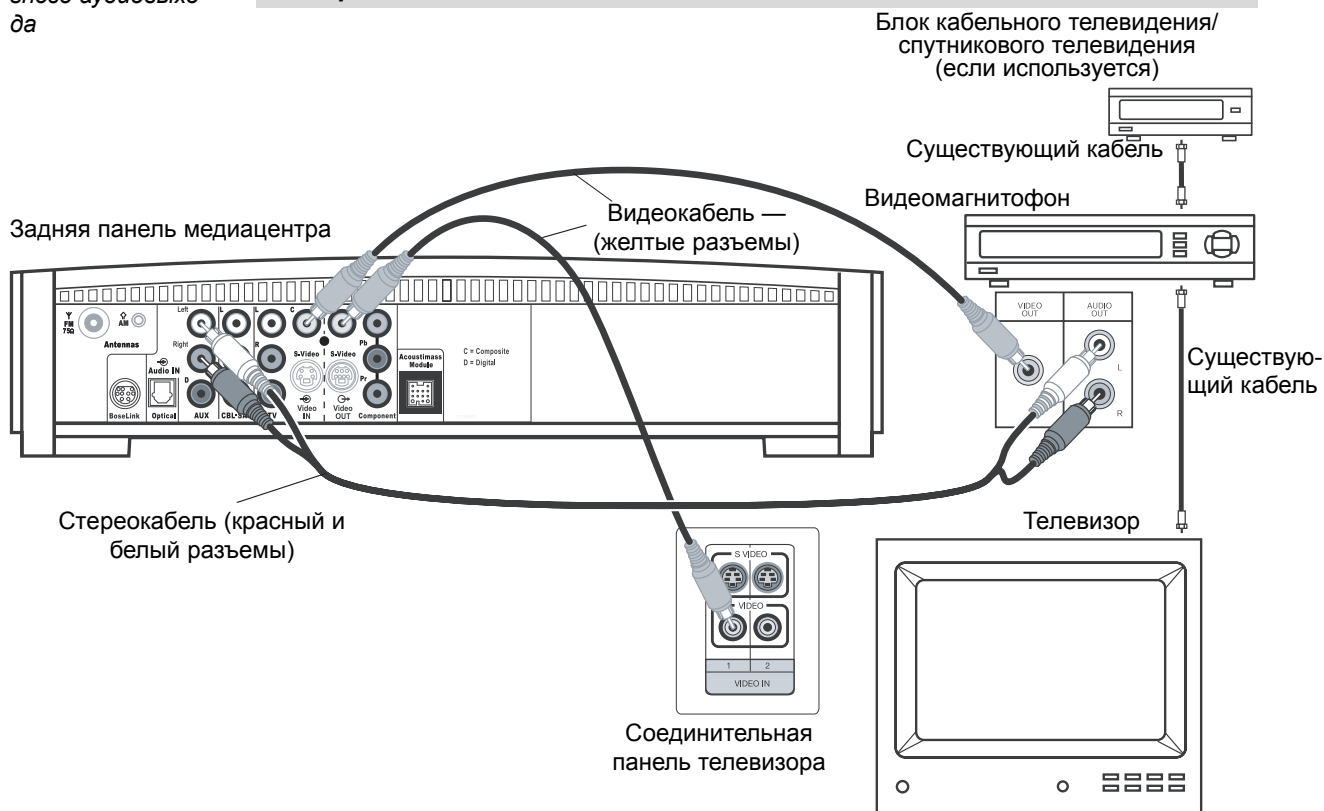

ВАЖНАЯ ИНФОРМАЦИЯ

Если Вы подсоединили телевизор и видеомагнитофон таким образом, чтобы слышать звук от телевизионных программ, Вам необходимо будет включать видеомагнитофон и выбирать источник AUX на пульте дистанционного управления 3•2•1.

Соображения относительно видеомagneтофона

- Некоторые комбинации телевизор/видеомagneтофон могут не работать с домашними мультимедийными системами 3•2•1 Series II. Информацию можно найти в инструкции на телевизор/видеомagneтофон.
- Для обеспечения оптимального звучания требуется стереофонический видеомagneтофон. Если ваш видеомagneтофон имеет только один аудиовыход, и на нем нет метки **Stereo** или **Hi-Fi** — это монофонический видеомagneтофон. Чтобы подать аудиосигнал на медиацентр понадобится кабель с Y адаптером (можно купить в магазине электронной аппаратуры). Для этой установки необходимо будет выбрать «Mono decoding» (см. меню установок «TV, CBL-SAT и AUX» на странице 43), так как система 3•2•1 моделирует эффекты объемного звука из монофонического источника. В противном случае, Вы будете слышать монофонический звук из обоих громкоговорителей.

Расширенный набор опций настройки

Создание подсоединения S-видео (видеоизображение более высокого качества)

Входное гнездо S-video, предусмотренное на многих телевизорах, обеспечивает более высокое качество телевизионного изображения, чем показанное на рисунке 11 подсоединение выхода композитного видеосигнала. Для этого подсоединения понадобится кабель S-video, который можно купить у вашего дилера Bose или в магазине электронной аппаратуры.

- Вставьте один конец кабеля S-video в гнездо **S-Video** в секции **Video OUT** на медиацентре (Рисунок 14).
- Вставьте другой конец кабеля S-video в гнездо **S-VIDEO IN** на телевизоре.

Рисунок 14

Подсоединения телевизора (S-video) к медиацентру

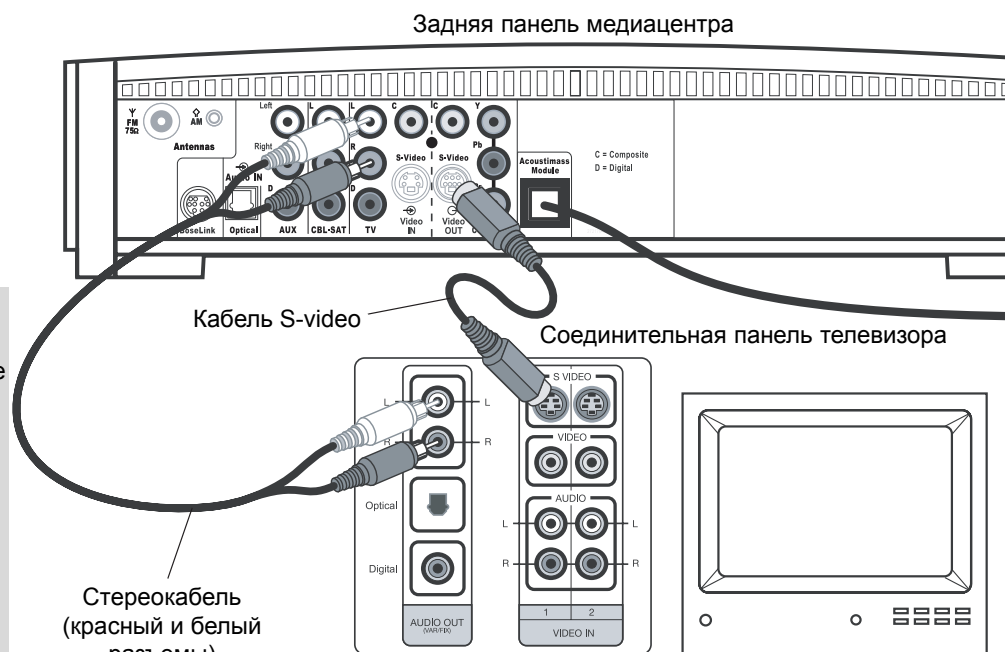

ВАЖНАЯ ИНФОРМАЦИЯ
Если Вы используете S-video для подсоединения телевизора к медиацентру, Вы должны также использовать S-video для подсоединения всех других устройств (таких как блок кабельного телевидения и видеомagneтофон) к медиацентру.

Подсоединение компонентного видеосигнала (видеоизображение самого высокого качества)

Примечание: подсоединения компонентного видеосигнала требуются, чтобы использовать функцию прогрессивной развертки системы 3•2•1. Ваш телевизор также должен поддерживать эту функцию. Чтобы включить функцию прогрессивной развертки, см. раздел «Видеоопции» на странице 47.

Для получения видеоизображения самого высокого качества от DVD Вы можете использовать подсоединение компонентного видеосигнала между медиацентром и телевизором. Для этого ваш телевизор должен иметь гнезда для компонентного видеосигнала (обычно с маркировкой Y, Pb и Pr). Более подробная информация приводится в руководстве пользователя на телевизор.

Чтобы подсоединить компонентный видеосигнал понадобятся три видеокабеля, достаточно длинные, чтобы их можно было протянуть от задней панели медиацентра к телевизору (Рисунок 15). Если кабели не поставляются с вашим телевизором, Вы можете купить их отдельно.

1. На задней панели медиацентра, подключите один видеокабель к гнездам видеовыхода **Component Y, Pb и Pr** (Рисунок 15).
2. Вставьте другой конец каждого видеокабеля в соответствующее гнездо (с цветной или буквенной маркировкой) компонентного видео на задней панели телевизора.

Рисунок 15
Подсоединения телевизора (компонентный видеосигнал) к медиацентру

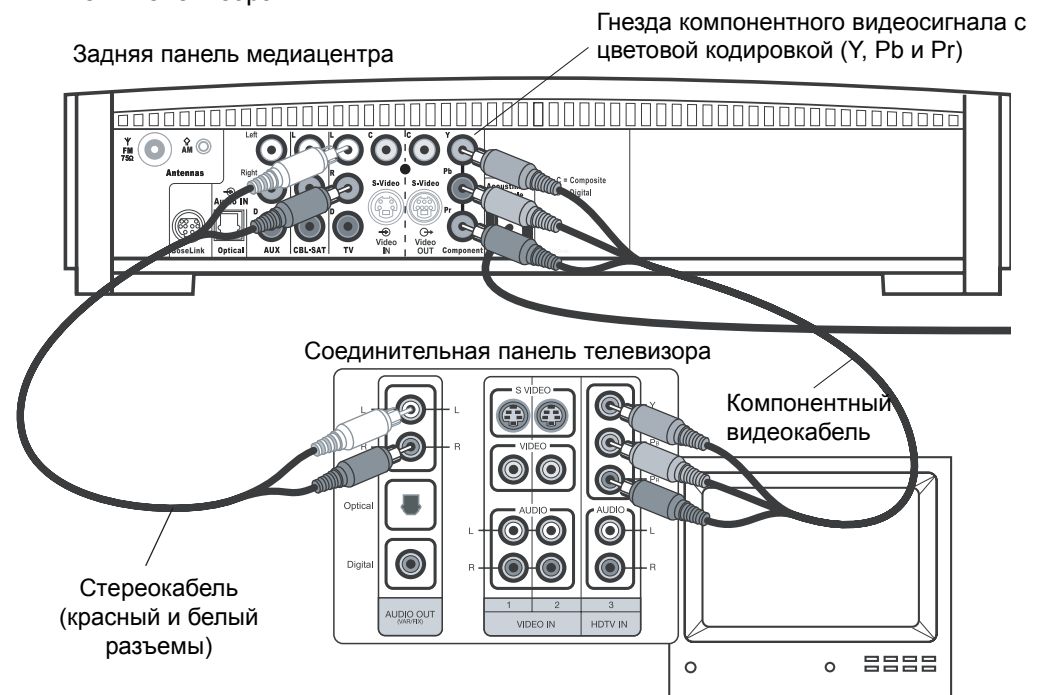

ВАЖНАЯ ИНФОРМАЦИЯ ДЛЯ ПОЛЬЗОВАТЕЛЕЙ КОМПОНЕНТНОГО ВИДЕОСИГНАЛА

Входные сигналы, принимаемые гнездах **C** (композитный) или **S-Video IN** не проходят на гнездо **Component** секции **Video OUT**. Если Вы подсоединяете внешнее видеоустройство к гнезду **C** или **S-Video IN**, необходимо также подсоединить гнезда **C** или **S-Video OUT** на медиацентре к соответствующему гнезду видеовхода на телевизоре. Чтобы видеть внешний видеовход на телевизоре необходимо выбрать видеовход телевизора, используемый для этого устройства. Чтобы видеть экранное меню системы 3•2•1, необходимо будет переключиться назад на вход компонентного видеосигнала телевизора.

♪ **Примечание:** чтобы получить более подробную информацию или купить видеокабели, обратитесь в магазин электронной аппаратуры или авторизованному дилеру Bose.

Подсоединение цифровых аудиоустройств

Некоторые аудиоустройства могут использовать цифровой аудиовыход для достижения оптимального звучания. Используйте оптический цифровой кабель или коаксиальный цифровой кабель, что более подходит, для соединения этого выхода с цифровым входом на медицентре. Вы можете купить необходимые кабели в магазине электронной аппаратуры.

На задней панели медицентра оптический цифровой кабель подсоединяется к гнезду OPTICAL. Коаксиальный кабель подсоединяется к гнездам аудиовхода с маркировкой D.

- ♪ **Примечание:** цифровые аудиовходы системы 3•2•1 не способны декодировать аудиопоток DTS от внешнего аудиоустройства. Декодироваться может только DTS поток от внутреннего DVD-плеера.
- ♪ **Примечание:** прежде, чем Вы можете извлекать выгоду от оптического подсоединения, необходимо будет назначить оптический разъем источнику звука в меню установок системы. См. раздел «Опции медицентра» на странице 48.



Рисунок 16
Цифровые гнезда аудиовхода медицентра

Подсоединение к медицентру блока кабельного / спутникового телевидения, телевизора и видеомэгнифона

Домашняя мультимедийная система 3•2•1 позволяет добавить непосредственно к медицентру до трех внешних аудиоустройства, включая телевизор.

На рисунке 17 показана расширенная установка с использованием телевизора, видеомэгнифона и блока кабельного/спутникового телевидения. В этой установке обратите внимание на следующее:

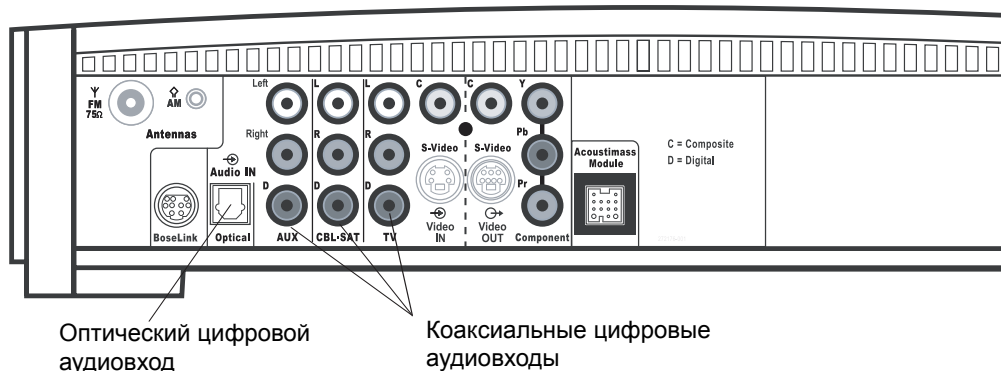
- Подсоединения S-video используются, чтобы подавать сигнал от блока кабельного/спутникового телевидения к медицентру. Поэтому, выходной видеосигнал медицентра посылается телевизору также через S-video соединение.
 - Аналоговые и цифровые коаксиальные аудиосоединения показаны для блока кабельного/спутникового телевидения. Как опцию, Вы можете использовать оптическое цифровое соединение. прежде, чем Вы можете извлекать выгоду от оптического подсоединения, необходимо будет назначить оптический разъем блоку кабельного/спутникового телевидения в меню установок системы. См. раздел «Опции медицентра» на странице 48.
 - При подсоединении аудиоустройства к гнездам медицентра не забудьте использовать красное гнездо для правого канала (R) и белое (или черное) гнездо для левого канала (L).
 - Подробная информация о создании видеосоединений между видеомэгнифоном и телевизором приводится в инструкциях для этих видеоприборов.
- ♪ **Примечание:** рекомендации, содержащиеся в этом руководстве пользователя являются базовыми предложениями для подсоединения внешних устройств к системе 3•2•1 Series II. Инструкции и терминология, относящаяся к этим внешним устройствам, может отличаться в зависимости от изготовителя. Перед созданием любых подсоединений разъяснения по установке и использованию устройства можно найти в руководстве пользователя для этих устройств.

Рисунок 17

Расширенный вариант установки: телевизор, видеомагнитофон и блок кабельного/спутникового телевидения

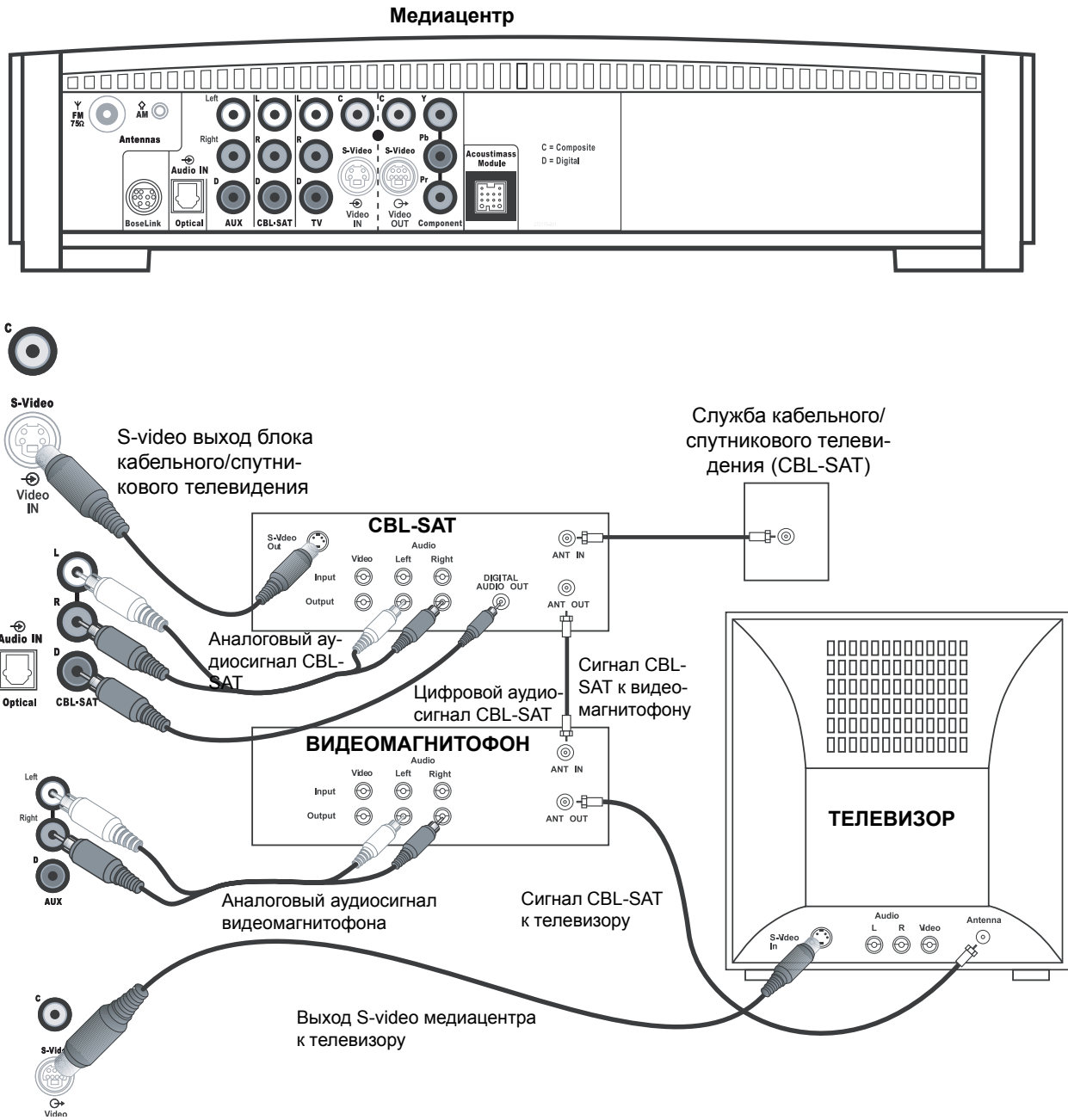

🎵 **Примечание:** более подробная информация о дополнительных подсоединениях приводится на установочном DVD-диске для домашней мультимедийной системы 3•2•1 Series II.

Подсоединение игровой консоли

Подсоедините аудиовыход игровой консоли к входным гнездам Left и Right в секции AUX. Подсоедините видеовыход игровой консоли к гнезду C (композитному) в секции Video IN.

Рисунок 18

Подсоединения
игровой консоли

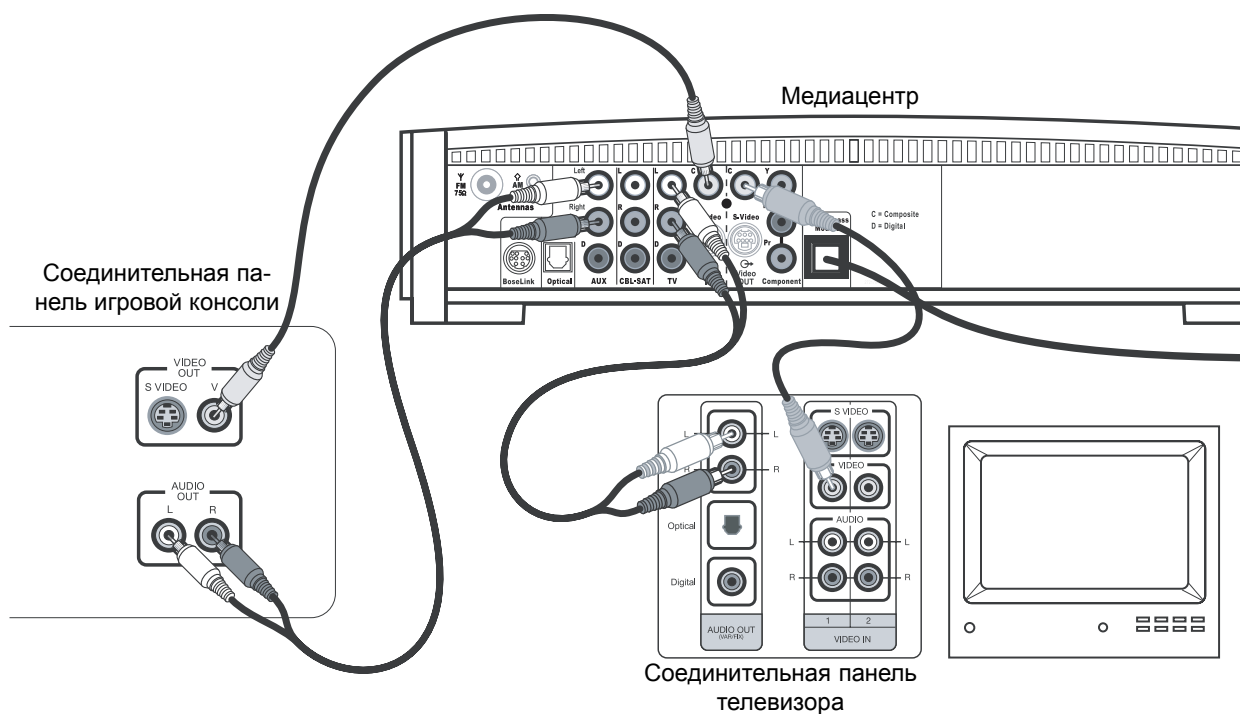

ВАЖНАЯ ИНФОРМАЦИЯ

Если Вы подсоединили игровую консоль таким образом, необходимо будет выбрать AUX источник на пульте дистанционного управления 3•2•1, чтобы был слышен звук от игровой консоли.

Установка батарей пульта дистанционного управления

1. На тыльной стороне пульта дистанционного управления, сдвиньте крышку батарейного отсека (Рисунок 19).
2. Вставьте две входящие в комплект поставки 1,5 В батареи типа AA (IEC-R6) или их эквивалент, как показано на рисунке. Маркировка на батареях плюс (+) и минус (-) должна соответствовать плюсу (+) и минусу (-) внутри батарейного отсека.
3. Задвиньте крышку батарейного отсека на место.

🎵 **Примечание:** заменяйте батареи, когда пульт дистанционного управления прекращает работать, или радиус его действия уменьшается.

Рисунок 19

Установка батарей

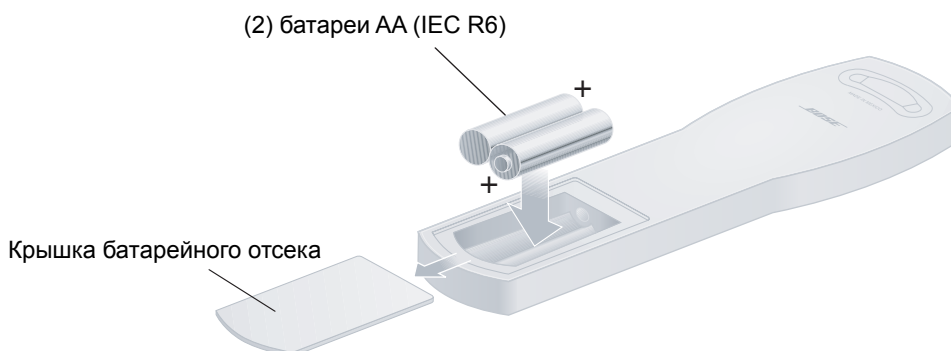

Подсоединение шнура питания

⚠ ПРЕДОСТЕРЕЖЕНИЕ: только для моделей с двойным напряжением питания, убедитесь, что установили переключатель двойного напряжения на задней стороне модуля Acoustimass® в соответствующее напряжение для вашего региона (115 В или 230 В) перед подсоединением к сети. Если Вы не знаете, какое напряжение используется в вашем регионе, проконсультируйтесь у представителя энергокомпании.

1. Вставьте маленький разъем на шнуре питания в разъем AC INPUT на модуле Acoustimass (Рисунок 20).
2. Вставьте большой разъем на шнуре питания шнура в сетевую розетку.

🎵 **Примечание:** только на моделях 220-240 В, переключите выключатель питания на модуле Acoustimass в положение (I).

Рисунок 20

Подсоединение к сети электропитания

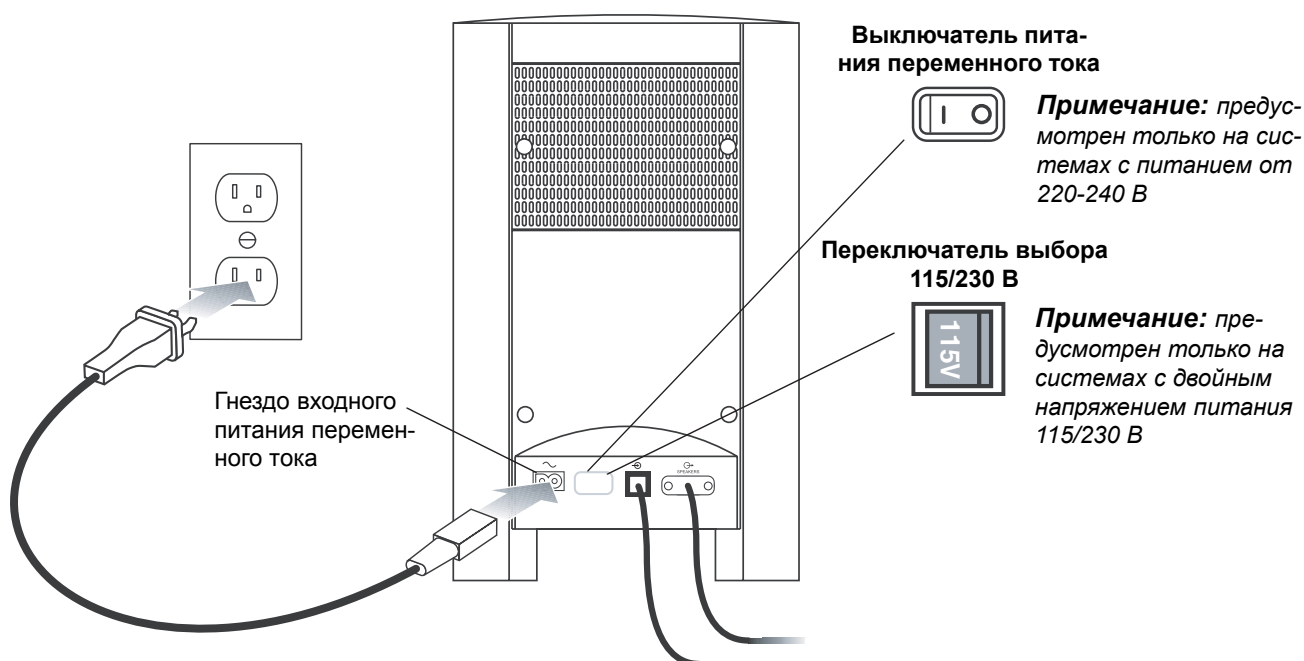

Проверка установки системы

1. **Проверьте следующее перед продолжением:**
 - Все кабели подсоединены для установки, которую Вы выбрали.
 - Батареи установлены в пульт дистанционного управления.
 - Шнур питания установлен и вставлен в сетевую розетку.
2. **Включите телевизор. Используйте пульт дистанционного управления для вашего телевизора.**
3. **Выберите правильный видеовход на телевизоре, чтобы смотреть видеовыход системы 3•2•1.**
 - Посмотрите название телевизионного видеовхода, который Вы использовали во время установки.
 - Используйте пульт дистанционного управления телевизором, чтобы выбрать видеовход для системы 3•2•1. Кнопка видеовхода может быть с маркировкой «TV Input», «TV/VCR» или «AV». См. руководство пользователя для вашего телевизора.
4. **Выключите громкоговорители на телевизоре.**
 - См. руководство пользователя для вашего телевизора.
 - Если на вашем телевизоре нельзя выключить внутренние громкоговорители, вам может быть придется регулировать громкость и системы 3•2•1 и телевизора до тех пор, пока не найдете удовлетворяющий вас уровень громкости.
 - В некоторых телевизорах, когда выключены внутренние громкоговорители, вам может быть придется поднять громкость звука телевизора на 75% – 100%, чтобы слышать звук от домашней мультимедийной системы 3•2•1. См. руководство пользователя для вашего телевизора.
5. **Включите систему 3•2•1.**
 - Направьте пульт дистанционного управления медиасистемы 3•2•1 и нажмите кнопку On-Off.
6. **Воспроизведите установочный DVD системы 3•2•1.**
 - Нажмите кнопку **Eject** на контрольной панели медиасистемы.
 - Вставьте установочный DVD-диск в лоток для загрузки диска.
 - Снова нажмите кнопку **Eject**, чтобы закрыть лоток. DVD автоматически начнет воспроизводиться. Если это не происходит, нажмите кнопку воспроизведения (▶).

 **Примечание:** как только все подсоединения будут выполнены, не забудьте воспроизвести установочный DVD-диск, входящий в комплект поставки вашей системы. Это поможет Вам проверить выполненные соединения и подтвердить правильность звучания.

Пульт дистанционного управления

Светодиод состояния пульта дистанционного управления

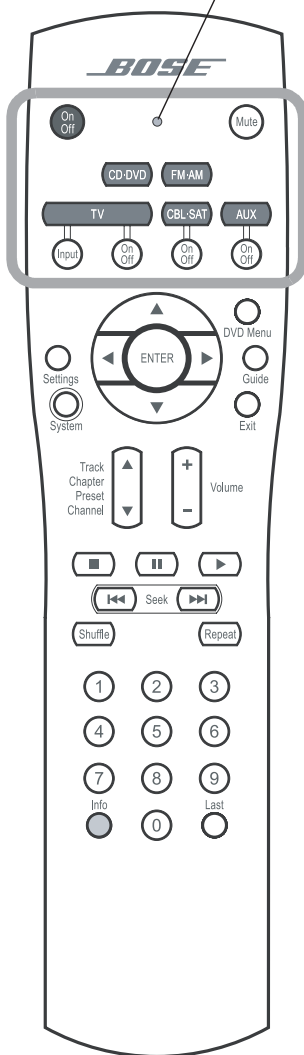

- On/Off** Включает или выключает систему.
- **Светодиод состояния:**
 - Остается выключенным (не светится) во время нормального режима работы.
 - Остается включенным во время режима установки. Кратковременно выключается при каждом нажатии кнопки.
 - Быстро мигает восемь раз, если во время установки нажата неправильная кнопка или если введен недоступный код устройства.
 - После того, как десять секунд не будет нажатий кнопок, быстро мигает восемь раз, и пульт дистанционного управления выходит из режима установки.

Mute Выключает или восстанавливает звук текущего источника.

CD-DVD Выбирает встроенный CD/DVD-плеер и включает систему.

- **FM-AM**
 - Выбирает встроенный тюнер и включает систему на предварительно выбранной FM / AM станции.
 - Переключает между FM и AM, когда выбран тюнер.

TV Включает систему и выбирает телевизионный вход в качестве источника звук.
Input: Изменяет внешний вход к телевизору. Например, телевизор может иметь два внешних входа, из которых один соединен с блоком кабельного телевидения, и другой — с видеомагнитофоном. Нажатие этой кнопки выполняет переключение между блоком кабельного телевидения и видеомагнитофоном.*
On/Off: Включает и выключает телевизор*

CBL-SAT Включает систему и выбирает вход CBL-SAT в качестве источника звука.
On/Off: Включает или выключает блок кабельного/спутникового телевидения.*

AUX: Включает систему и выбирает вход AUX в качестве источника звука.
On/Off: включает или выключает видеомагнитофон или PVR, соединенный с гнездом AUX.*

**Требует специальных установок пульта дистанционного управления. См. раздел «Установка пульта дистанционного управления для управления другими аудио/видеоустройствами» на странице 35.*

Пульт дистанционного управления – продолжение.

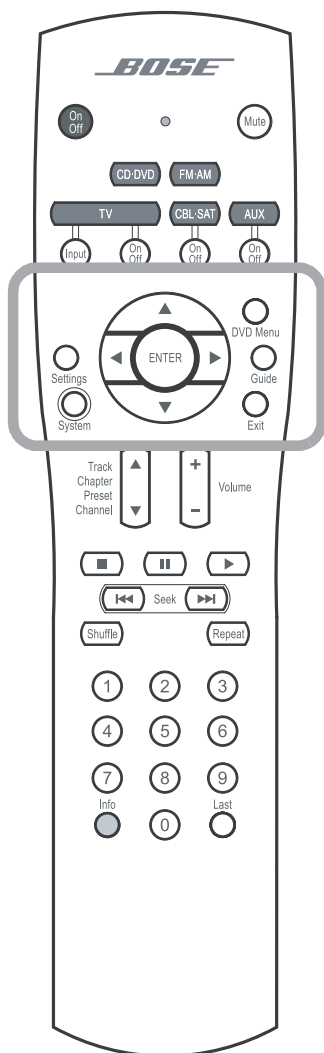

Settings

Вызывает меню установок для текущего источника на телевизионный экран или дисплей медицентра.



System

Вызывает меню системы на телевизионный экран.



DVD Menu

- Вызывает на телевизионный экран меню DVD в данный момент загруженного DVD-диска.
- Вызывает на телевизионный экран главное меню блок кабельного/спутникового телевидения, видеомагнитофона или PVR (если поддерживается).*



Guide

Вызывает на телевизионный экран справочник телепрограмм (если поддерживается).



Exit

Убирает с телевизионного экрана или дисплея медицентра меню установок, меню системы или справочник телепрограмм (если поддерживается).



- Настраивает FM или AM-приемник на следующую более высокую или более низкую частоту.
- Выбирает следующий пункт меню, вверх или вниз.

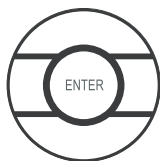

Подтверждает выбор пункта меню или вводит следующий уровень опций.



Перемещает вверх, вниз, влево или вправо в экранных меню и дисплеях медицентра.

**Требуется специальных установок пульта дистанционного управления. См. раздел «Установка пульта дистанционного управления для управления другими аудио/видеоустройствами» на странице 35.*

Пульт дистанционного управления – продолжение.

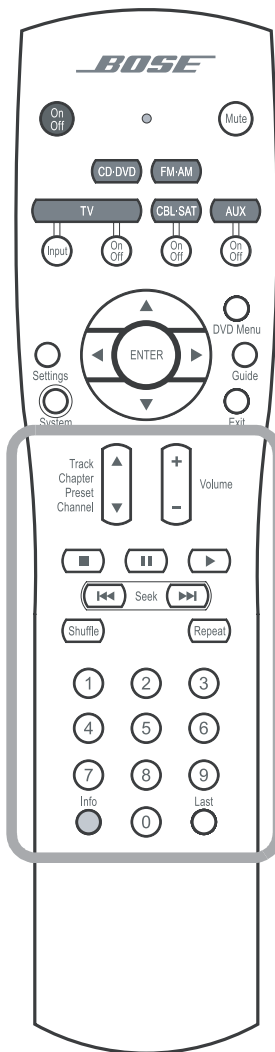

Volume

- Поднимает или понижает громкость текущего источника.
- Нажатие + восстанавливает приглушенный звук текущего источника.
- Нажатие - понижает громкость текущего источника, но не восстанавливает приглушенный звук.



Track Chapter Preset Channel

Переход к следующему или предыдущему треку CD, разделу DVD, предустановке радиостанции или телеканал (если пульт дистанционного управления настроен для управления вашим телевизором).



- Останавливает плеер.
- Только для DVD: диск останавливается, и система сохраняет позицию воспроизведения DVD. Нажатие (▶) продолжает воспроизведение DVD с сохраненной позиции. Нажатие (■) дважды для воспроизводящегося диска возвращает к началу диска.
- Приостанавливает воспроизводящийся диск.
- Повторное нажатие (⏸) (или нажатие (▶)) возобновляет воспроизведение приостановленного диска.
- После 20 минут отсутствия действий со стороны пользователя плеер останавливается и возвращается к началу диска, чтобы ждать следующую команду.



Запускает плеер.



- Пропускает треки CD назад или вперед.
- Пропускает разделы DVD назад или вперед.
- Выполняет поиск назад или вперед следующей самой сильной радиостанции.



Воспроизводит треки аудио CD в случайном порядке. Нажмите снова, чтобы отменить этот режим.



Повторяет CD, трек CD, раздел DVD или заголовок DVD. Нажмите снова, чтобы изменить режим повторения.

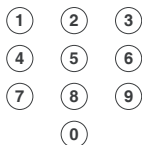

- Предоставляет средства для выбора трека CD-диска, раздела DVD-диска, предустановки радиостанции или телеканала.
- Позволяет изменить числовое значение для некоторых опций.



- Отображает или убирает информационное окно для кабельного/спутникового телевидения, если поддерживается.
 - При воспроизведении MP3 CD отображает или убирает информацию об артисте и названии на дисплее медиасистемы.
- Переходит к предыдущему телеканалу (если поддерживается вашим телевизором).

Медиацентр

Медиацентр имеет панель управления в верхней части, дисплей для отображения текущего состояния системы и лоток для загрузки диска, который открывается на передней стороне консоли.

Панель управления

В верхней части панели управления медиацентра расположены шесть кнопок. Эти функции можно также выполнять с пульта дистанционного управления.

Рисунок 21

Органы управления медиацентра

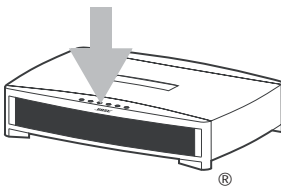

On-Off



Включает или выключает питание системы.

Source



Проходит по доступным источникам сигнала.

... Volume +



Уменьшает или увеличивает громкость звука.



Enter



- Используется для перемещения по меню.
- Выбирает следующую доступную предустановку FM/AM.

Eject



Открывает или закрывает лоток для загрузки диска.

Примечание: если вы выбрали другой источник, нажимая кнопку **Source**, Вы не можете управлять новым источником с пульта дистанционного управления до тех пор, пока не нажмете кнопку для этого нового источника на пульте дистанционного управления.

Индикаторы дисплея

При включенной системе дисплей музыкального центра загорается, показывая состояние системы. Не все возможные индикаторы, показанные ниже, загораются сразу (Рисунок 22). Дисплей изменяется с каждой настройкой или выбором.

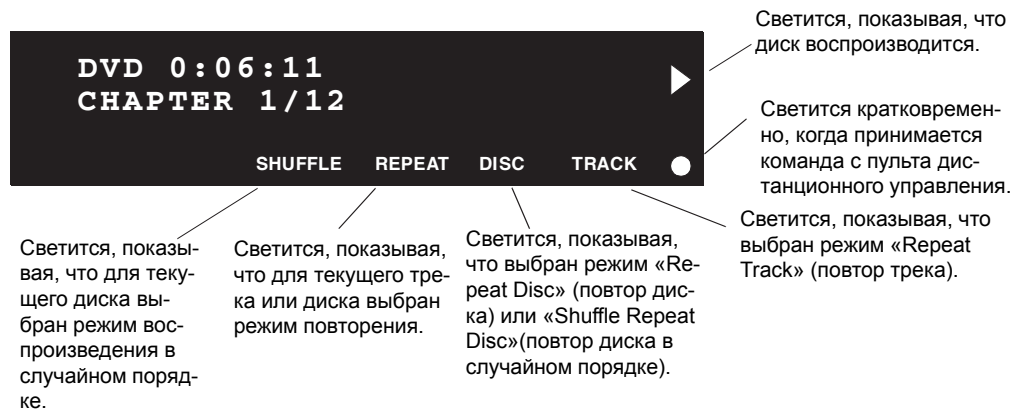

Включение и выключение системы

Чтобы включить или выключить питание:

- Направьте пульт дистанционного управления 3•2•1 на медицентр и нажмите **On/Off**.

ИЛИ

- Нажмите **On-Off** в верхней части медицентра.

Чтобы переключить систему на источник:

- Нажмите **CD-DVD, FM-AM, TV, CBL-SAT** или **AUX** на пульте дистанционного управления 3•2•1.

♪ **Примечание:** можно настроить пульт дистанционного управления 3•2•1 для управления другими аудиоустройствами, такими как телевизор, видеоманитонфон или кабельный/спутниковый ресивер. См. раздел «Установка пульта дистанционного управления для управления другими аудио/видеоустройствами» на странице 35.

Воспроизведение видео DVD

Прежде, чем воспроизвести первый DVD:

- Ознакомьтесь с пультом дистанционного управления 3•2•1. См. раздел «Пульт дистанционного управления» на странице 26.
 - Убедитесь, что вы понимаете, как переключаться между доступными видеовходами на телевизоре. Чтобы смотреть видео-DVD необходимо будет выбрать видеовход на телевизоре, который подсоединен к видеовыходу медицентра 3•2•1 (см. раздел «Подсоединение телевизора к медицентру» на странице 15).
 - Если Вы не можете выбрать соответствующий видеовход на телевизоре, ознакомьтесь с руководством пользователя для телевизора.
 - Не забудьте сначала воспроизвести установочный DVD системы 3•2•1. Это поможет Вам проверить выполненные соединения и подтвердить правильность звучания.
1. Включите телевизор.
 2. На пульте дистанционного управления 3•2•1, нажмите **CD/DVD**, чтобы переключить систему 3•2•1 на источник CD/DVD.
 3. На панели управления медицентра нажмите **Eject**, чтобы открыть лоток для загрузки диска.
 4. Поместите DVD-диск в лоток для загрузки диска.
 5. Снова нажмите **Eject**, чтобы закрыть лоток.

DVD должен начать воспроизводиться автоматически. Если это не происходит, нажмите **Play** на пульте дистанционного управления 3•2•1.

♪ **Примечание:** не все DVD имеют одинаковые функции. Например, Вы можете отображать субтитры при просмотре фильма только в том случае, если на конкретном диске записаны субтитры.

В то время как воспроизводится видео-DVD, на передней панели медиасистемы отображается истекшее время воспроизведения и номер раздела.

Рисунок 23

Пример дисплея для видео DVD

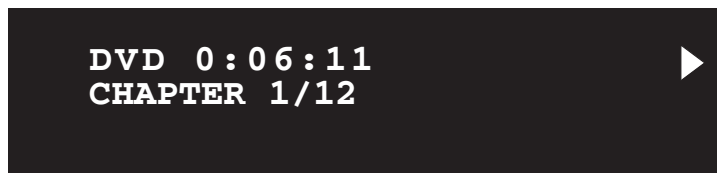

Основные операции с DVD

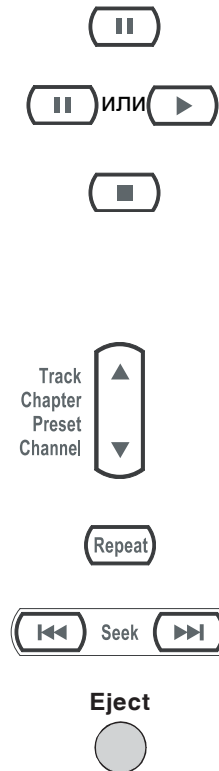

- Нажмите **Pause**, чтобы приостановить фильм.
- Нажмите **Pause** снова или нажмите **Play**, чтобы возобновить воспроизведение приостановленного DVD.
- Используйте кнопку остановки (■), чтобы прервать воспроизведение фильма.
- Нажмите ■ один раз, чтобы прервать воспроизведение фильм. Система удерживает фильм в точке прерывания. Нажмите **Play**, чтобы возобновить воспроизведение с точки прерывания.

ИЛИ

- Нажмите ■ дважды. Воспроизведение прервется, и система вернется к началу диска. Нажмите **Play**, чтобы перезапустить видео.
- Нажмите **Chapter ▲**, чтобы перейти к следующему разделу на текущем DVD. Нажмите **Chapter ▼**, чтобы перейти к предыдущему разделу.

- Нажмите **Repeat** во время воспроизведения раздела, чтобы повторить его.

- Нажмите **IQ** для выполнения сканирования в обратном направлении текущего DVD. Нажмите **I**, чтобы выполнить сканирование в прямом направлении.
- Нажмите **Eject** на медиасистеме, чтобы остановить диск и открыть лоток для загрузки диска.

🎵 **Примечание:** информация о изменении установок имеющих отношение к источнику DVD приводится в разделе «Меню установок DVD» на странице 42.

Ограничение доступа к видео DVD

Меню DVD Lock позволяет ограничить доступ к видео DVD, которые могут содержать несоответствующий материал для определенных членов вашей семьи. Вы можете входить в меню DVD Lock, нажимая кнопку **System** на пульте дистанционного управления. Эта функция позволяет вам установить доступ с помощью пароля для кинофильмов, которые имеют определенный рейтинг. Инструкции об использовании меню DVD Lock приведены в разделе «Опции меню DVD Lock» на странице 50.

Воспроизведение аудио CD



Eject



Eject



1. На пульте дистанционного управления 3•2•1 нажмите **CD/DVD**, чтобы переключить систему 3•2•1 на источник CD/DVD.
2. На панели управления медицентра нажмите **Eject**, чтобы открыть лоток для загрузки диска.
3. Поместите CD диск в лоток для загрузки диска.
4. Снова нажмите **Eject**, чтобы закрыть лоток.
5. Аудио CD должен начать воспроизводиться автоматически. Если это не происходит, нажмите **Play** на пульте дистанционного управления 3•2•1.

Основные операции с CD



- Нажмите кнопку паузы **II**, чтобы приостановить аудио CD .

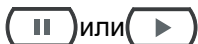

- Нажмите **II** снова или нажмите **Play**, чтобы возобновить воспроизведение приостановленного CD.



- Нажмите **■**, чтобы остановить аудио CD.



- Нажмите **Track ▲**, чтобы перейти к следующему треку на текущем CD. Нажмите **Track ▼**, чтобы перейти к предыдущему треку.



- Нажмите и удерживайте **IQ** для выполнения сканирования в обратном направлении текущего CD. Нажмите и удерживайте **□ I**, чтобы выполнить сканирование в прямом направлении.



- Нажмите **□ I** один раз, чтобы перейти к следующей песне.
- Нажмите **Repeat** один раз для включения режима ПОВТОРЕНИЯ ТРЕКА. Нажмите **Repeat** снова для включения режима ПОВТОРЕНИЯ ДИСКА. Нажмите **Repeat** снова, чтобы выключить функции повторения (REPEAT OFF).



- Нажмите **Shuffle** один раз для включения режима ВЫБОРА ДИСКА В СЛУЧАЙНОМ ПОРЯДКЕ. Снова нажмите **Shuffle**, чтобы выключить режим воспроизведения в случайном порядке (SHUFFLE OFF).

🎵 **Примечание:** информация об изменении установок имеющих отношение к источнику CD в разделе «Меню установок CD» на странице 41.

🎵 **Примечание:** при воспроизведении MP3 CD, кнопка **Info** отображает или очищает информацию об артисте и названии с дисплея медицентра.

Прослушивание FM/AM приемника



На пульте дистанционного управления 3•2•1 нажмите **FM-AM**. Если система выключена, приемник включится на станции, которую слушали в последний раз.

Настройка станции

Вы можете настраиваться на радиостанцию любым из следующих способов:



- Нажмите **FM-AM** для переключения между FM и AM-диапазонами.



- Нажмите **Tune ▲**, чтобы настраивать диапазон вверх. Нажмите **Tune ▼**, чтобы настраивать диапазон вниз.



- Нажмите **Seek IQ**, чтобы перейти к предыдущей станции. Нажмите **Seek □ I**, чтобы перейти к следующей доступной станции. Нажмите и держите для выполнения быстрой настройки. Отпустите, чтобы остановиться на следующей доступной станции. Чтобы остановиться в любое время, одновременно нажмите **Seek IQ** Seek или **Seek □ I**. Чтобы начать поиск снова, не удерживая кнопку **Seek**, кратковременно нажмите **Seek IQ** Seek или **Seek □ I**, как только первая остановится первая операция поиска.



- Нажмите **Preset ▲**, чтобы выбрать следующую запомненную станцию. Нажмите **Preset ▼**, чтобы выбрать предыдущую запомненную станцию.

ИЛИ

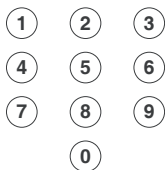

- Нажмите номер запомненной станции на клавиатуре.

🎵 **Примечание:** информация об изменении установок имеющих отношение к источнику FM/AM приводится в разделе «Меню установок FM/AM» на странице 41.

Запоминание станций в качестве предустановок

Используя пульт дистанционного управления 3•2•1 Вы можете сохранить до 20 AM и 20 FM ранее настроенных станций. Это дает вам возможность быстро настроиться на нужную станцию.

1. Настройтесь на предпочтительную станцию.
2. Сохраните станцию с назначенным номером предустановки.
 - Для номеров 1-9, нажмите одну цифровую кнопку и удерживайте ее. Для номеров 10-20, нажмите первую цифру. Сразу же нажмите вторую цифру, и удерживайте ее.
 - ИЛИ, нажмите на медиацентре **Enter**, чтобы сохранить выбранную станцию со следующим доступным номером предустановки.

Вновь назначенный номер предустановки кратковременно появляется на дисплее медиацентра.

🎵 **Примечание:** назначение станции номера предустановки заменит любое предыдущее назначение этой предустановки.

Стирание предустановки

1. Настройтесь на ранее сохраненную станцию.
2. Нажмите и удерживайте кнопку **0** на пульте дистанционного управления до тех пор, пока на дисплее медиacentра не появится сообщение, что предустановка стерта.

Воспроизведение других источников

Включите любой компонент, подсоединенный к медиacentру, используя пульт дистанционного управления для этого компонента или органы управления на его передней панели. Используйте пульт дистанционного управления системы 3•2•1 Series II или 3•2•1 GS Series II, чтобы взяться за дело:

- Нажатие **TV**, **CBL-SAT** или **AUX** на пульте дистанционного управления системы 3•2•1 Series II или 3•2•1 GS Series II включает систему и выбирает аудиосигнал для данного компонента. Не забудьте при необходимости загрузить ленту или диск.
- Используйте стрелки **Volume** вверх или вниз на пульте дистанционного управления системы или на медицентре для увеличения или уменьшения громкости системы.

Использование таймера ночного режима

Ваша система включает в себя таймер ночного режима, который может быть установлен для автоматического выключения системы через от 1 до 90 минут прослушивания любого источника. К этому таймеру можно получить доступ через меню установок для любого источника. См. «Изменение установок источника» на странице 39.

 **Примечание:** таймер ночного режима не будет выключать телевизор или другое аудиоустройство.

Установка пульта дистанционного управления для управления другими аудио/видео устройствами

Находясь в режиме установки, можно настроить Ваш пульт дистанционного управления для управления другими аудиоустройствами, такими как телевизор, видеомаягнитофон, PVR или блок кабельного/спутникового телевидения, вводя код устройства.

- Если Вы знаете код устройства, выполните инструкции под заголовком «Прямой ввод кода устройства» ниже. Коды устройств перечислены в конце этого руководства пользователя и в меню System в опциях Remote Control.
- Если Вы не можете найти кода устройства и хотите найти систему для него, см. «Поиск кода устройства» на странице 36.
- Если Вы хотите проверить код устройства, введенный для аудиоустройства, см. «Проверка введенного кода устройства» на странице 38.

♪ **Примечание:** с данной конкретной маркой изделия может работать более одного кода. Если Вы обращаете внимание на плохую реакцию или ограниченные функциональные возможности после настройки пульта дистанционного управления, попробуйте ввести другой код.

♪ **Примечание:** светодиод состояния пульта дистанционного управления игает быстро восемь раз, если Вы нажимаете недействительную клавишу или вводите недоступный код устройства. Ждите семь секунд, чтобы сбросилась ошибка, и начинайте снова.

Прямой ввод кода устройства

Коды устройств перечислены в конце этого руководства пользователя и в меню System в опциях Remote Control. Если Вы знаете код устройства, Вы можете сделать следующее:

Чтобы установить пульт дистанционного управления для управления вашим телевизором

1. Включите систему 3•2•1 и телевизор.
2. Нажмите и удерживайте кнопку **TV** до тех пор, пока не начнет светиться светодиод пульта дистанционного управления (приблизительно пять секунд).
3. На клавиатуре пульта дистанционного управления, введите четырехзначный код устройства для вашего телевизора. Светодиод будет временно гаснуть при нажатии каждой клавиши.
4. Убедитесь, что светодиод выключился после ввода кода. Если светодиод мигает, код недействителен. Попробуйте еще раз.
5. Направьте пульт дистанционного управления на телевизор и нажмите кнопку **TV On-Off**. Если ваш телевизор не реагирует, возвратитесь к шагу 2, и попробуйте другие коды. Если настройка не удается, см. раздел «Поиск кода устройства» на странице 36.

Чтобы установить пульт дистанционного управления для управления блоком кабельного/спутникового телевидения

1. Включите систему 3•2•1 и блок кабельного / спутникового телевидения.
2. Нажмите и удерживайте кнопку **CBL-SAT** до тех пор, пока не начнет светиться светодиод пульта дистанционного управления (приблизительно пять секунд).
3. На клавиатуре пульта дистанционного управления, введите четырехзначный код устройства для вашего блока кабельного/спутникового телевидения. Светодиод будет временно гаснуть при нажатии каждой клавиши.
4. Убедитесь, что светодиод выключился после ввода кода. Если светодиод мигает, код недействителен. Попробуйте еще раз.
5. Направьте пульт дистанционного управления на блок кабельного/спутникового телевидения и нажмите кнопку **CBL-SAT On-Off**. Если ваш блок кабельного/спутникового телевидения не реагирует, возвратитесь к шагу 2, и попробуйте другие коды. Если настройка не удается, см. раздел «Поиск кода устройства» на странице 36.

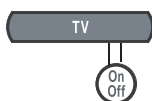

Чтобы установить пульт дистанционного управления для управления вашим видеомagneтофоном или PVR (таким как TiVo or Replay TV)



1. Включите систему 3•2•1 и видеомagneтофон или PVR.
2. Нажмите и удерживайте кнопку **AUX** до тех пор, пока не начнет светиться светодиод пульта дистанционного управления (приблизительно пять секунд).
3. На клавиатуре пульта дистанционного управления, введите четырехзначный код устройства для вашего видеомagneтофона или PVR. Светодиод будет временно гаснуть при нажатии каждой клавиши.
4. Убедитесь, что светодиод выключился после ввода кода. Если светодиод мигает, код недействителен. Попробуйте еще раз.
5. Направьте пульт дистанционного управления на видеомagneтофон или PVR и нажмите кнопку **AUX On-Off**. Если ваш видеомagneтофон или PVR не реагируют, возвратитесь к шагу 2, и попробуйте другие коды. Если настройка не удастся, см. раздел «Поиск кода устройства» на странице 36.



Поиск кода устройства

Используйте этот метод, если Вы не знаете код устройства.

Примечание: это процесс, отнимающий очень много времени. Используйте его как крайнее средство.

Чтобы установить пульт дистанционного управления для управления вашим телевизором

1. Включите систему 3•2•1 и телевизор.
2. Нажмите и удерживайте кнопку **TV** до тех пор, пока не начнет светиться светодиод пульта дистанционного управления (приблизительно пять секунд).
3. Поочередно нажимайте **Channel ▲** и **TV On-Off** до тех пор, пока телевизор не выключится.

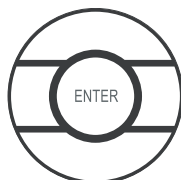
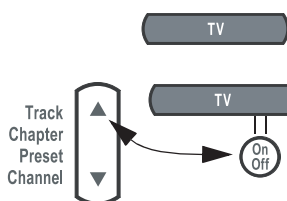

4. Нажмите **Enter**. Убедитесь, что светодиод пульта дистанционного управления выключился.

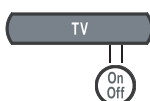

5. Направьте пульт дистанционного управления на телевизор и нажмите **TV On-Off**. Если телевизор не реагирует, возвратитесь к шагу 2 и попробуйте еще раз.

Чтобы установить пульт дистанционного управления для управления блоком кабельного/спутникового телевидения

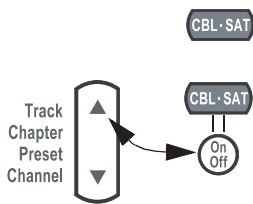

1. Включите систему 3*2*1 и блок кабельного/спутникового телевидения.
2. Нажмите и удерживайте кнопку **CBL-SAT** до тех пор, пока не начнет светиться светодиод пульта дистанционного управления (приблизительно пять секунд).
3. Поочередно нажимайте **Channel ▲** и **CBL-SAT On-Off** до тех пор, пока блок кабельного/спутникового телевидения не выключится.

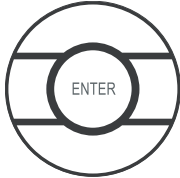

4. Нажмите **Enter**. Убедитесь, что светодиод пульта дистанционного управления выключился.



5. Направьте пульт дистанционного управления на блок кабельного/спутникового телевидения и нажмите **CBL-SAT On-Off**. Если блок кабельного/спутникового телевидения не реагирует, возвратитесь к шагу 2 и попытайтесь еще раз.

Чтобы установить пульт дистанционного управления для управления вашим видеомаягнитофоном или PVR (например, TiVo or Replay TV)

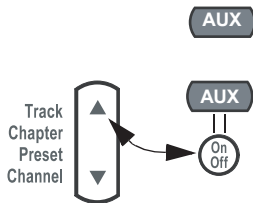

1. Включите систему 3*2*1 и видеомаягнитофон или PVR.
2. Нажмите и удерживайте кнопку **AUX** до тех пор, пока не начнет светиться светодиод пульта дистанционного управления (приблизительно пять секунд).
3. Поочередно нажимайте **Channel ▲** и **AUX On-Off** до тех пор, пока видеомаягнитофон или PVR не выключится.

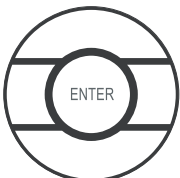

4. Нажмите **Enter**. Убедитесь, что светодиод пульта дистанционного управления выключился.

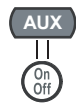

5. Направьте пульт дистанционного управления на видеомаягнитофон или PVR и нажмите **AUX On-Off**. Если видеомаягнитофон или PVR не реагирует, возвратитесь к шагу 2 и попытайтесь еще раз.

Проверка введенного кода устройства

В случае, если Вам понадобится убедиться, какой код пульт дистанционного управления использует для конкретного аудиоустройства, сделайте следующее:

Info
○

1. Нажмите и удерживайте клавишу источника (**TV**, **CBL-SAT** или **AUX**) до тех пор, пока не начнет светиться светодиод пульта дистанционного управления (приблизительно пять секунд)
2. Нажмите кнопку **Info**.
3. Нажмите **1** на пульте дистанционного управления и подсчитайте сколько раз мигнет светодиод (ноль обозначается длинным миганием). Это первая цифра.
4. Нажмите **2** на пульте дистанционного управления и подсчитайте сколько раз мигнет светодиод (ноль обозначается длинным миганием). Это первая цифра.
5. Нажмите **3** на пульте дистанционного управления и подсчитайте сколько раз мигнет светодиод (ноль обозначается длинным миганием). Это первая цифра.
6. Нажмите **4** на пульте дистанционного управления и подсчитайте сколько раз мигнет светодиод (ноль обозначается длинным миганием). Это первая цифра.
7. Нажмите **Exit**.

Exit
○

Изменение управления переключением каналов

Если Вы используете домашнюю мультимедийную систему 3•2•1 с другими аудиоустройствами, такими как видеомаягнитофон и блок кабельного/спутникового телевидения, Вы можете переключать каналы на одном из этих аудиоустройств вместо телевизора.

Вы можете легко переключить пульт дистанционного управления 3•2•1, чтобы изменять каналы на другом аудиоустройстве:

Last
○

1. Нажмите и удерживайте **Last** на пульте дистанционного управления 3•2•1. Загорится светодиод состояния пульта дистанционного управления и будет мигать число раз, соответствующее устройству, на котором переключаются каналы.
1 мигание = TV
2 мигания = CBL-SAT
3 мигания = AUX
2. После того, как мигание остановится, нажмите кнопку источника сигнала (**TV**, **CBL-SAT** или **AUX**), которая соответствует устройству, на котором Вы хотите переключать каналы.
3. Нажмите **Exit** на пульте дистанционного управления 3•2•1.

Exit
○

Для подтверждения нажмите и удерживайте **Last** на пульте дистанционного управления 3•2•1 и посчитайте число миганий. Если оно изменилось, нажмите **Exit**. Если нет, повторите шаги 2 и 3.

Использование меню установок

При просмотре видео или прослушивании музыки на системе вы можете выполнять быстрые настройки, улучшающие качество звучания. Для этой цели каждый источник, который используется с этой системой, имеет свое собственное меню установок с функциями, соответствующими этому источнику.

Чтобы увидеть меню установок

Вы можете увидеть меню установок для каждого источника на экране телевизора (Рисунок 24) и на дисплее медиacentра (Рисунок 25).



1. Включите телевизор и выберите соответствующий телевизионный вход, чтобы видеть систему 3•2•1.
2. Нажмите кнопку источника на пульте дистанционного управления 3•2•1.
3. Нажмите **Settings**, чтобы отобразить меню установок для выбранного источника.
4. Если список пунктов меню слишком длинен для экрана, маленькие стрелки вверх и вниз, показывающие, что вам понадобится выполнять прокрутку вниз или вверх, чтобы увидеть другие элементы.
5. Нажмите **Exit**, чтобы убрать меню установок.

Рисунок 24

Пример меню установок на телевизионном экране

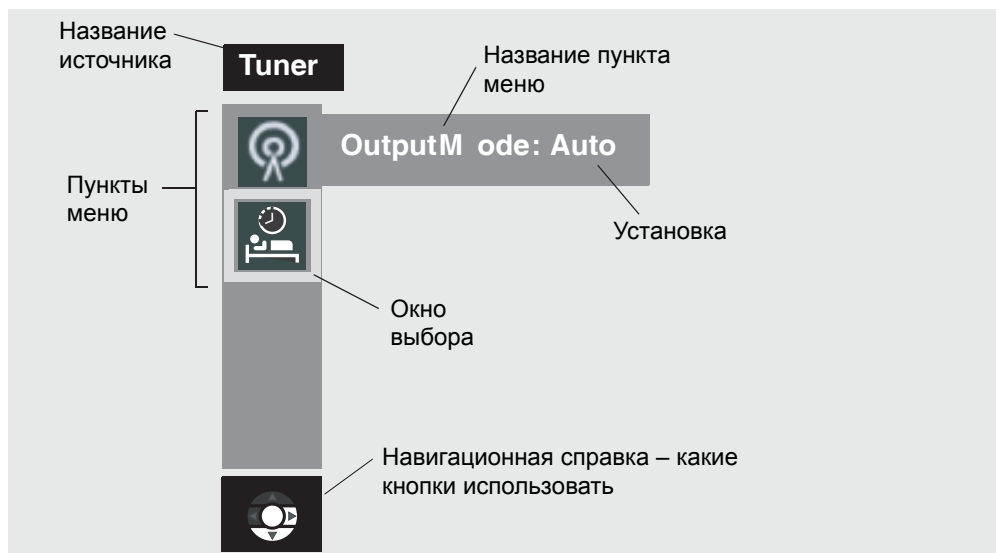

Примечание: любые изменения, сделанные в меню установок на телевизионном экране также появятся на дисплее медиacentра.

На дисплее медиacentра пункты меню будут прокручиваться в поле зрения и выходить из него при нажатии кнопок со стрелками вверх (▲) и вниз (▼) на пульте дистанционного управления.

Рисунок 25

Пример меню установок на дисплее медиacentра

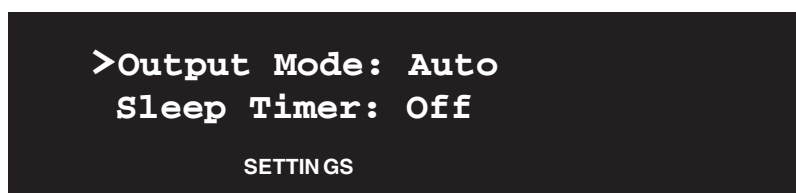

Чтобы сделать изменения в меню установок

Используете ли вы телевизионный экран или дисплей медиацентра, чтобы изменить установки, применяются одинаковые инструкции.

Вы можете также использовать действия, приведенные выше, чтобы вернуться назад к первоначальным установкам (значениям по умолчанию). Сделайте это, если вам не понравился эффект от изменения, которое вы сделали, или вы случайно сделали изменение, которое не планировали. Установки по умолчанию для каждого источника показаны в таблицах меню на следующих страницах.

1. Включите телевизор и выберите соответствующий телевизионный вход, чтобы видеть систему 3•2•1.
2. Нажмите кнопку источника на пульте дистанционного управления 3•2•1.
3. Нажмите **Settings**, чтобы отобразить меню установок для выбранного источника.
4. Используя кнопки со стрелками вверх (▲) и вниз (▼), выберите пункт меню, который Вы хотите изменить.
5. Нажмите кнопку со стрелкой вправо (▶), чтобы выбрать установку пункта меню.
6. Нажмите кнопки со стрелками вверх (▲) и вниз (▼), чтобы изменить установку.
7. Нажмите Enter или кнопку со стрелкой влево (◀), чтобы сохранить установку.
8. Нажмите Exit, чтобы убрать меню установок.



Последовательность на рисунке 26 показывает режим выхода для FM-тюнера, изменяемого с Auto на Stereo.

Рисунок 26

Изменение установки режима выхода FM-тюнера

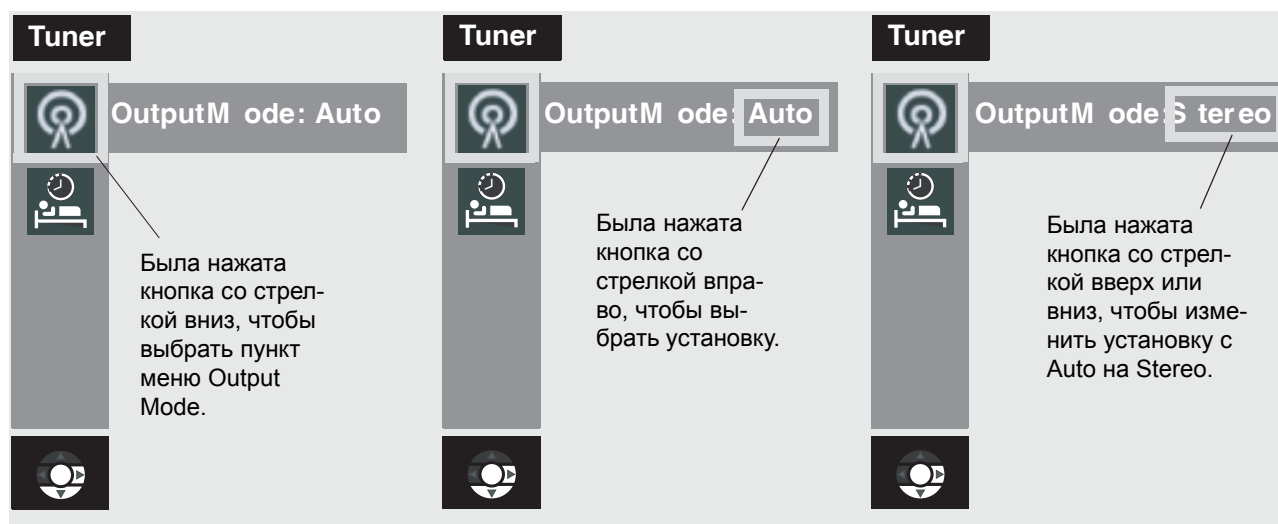

🎵 **Примечание:** Вы можете восстановить все установки по умолчанию, выбирая **Restore Settings** в меню **Systems**, в опциях **Media Center**. Это вернет все установки источника назад к установкам по умолчанию. Это также изменяет установку **Audio Processing** на **Automatic** (находится в меню **Systems** в опциях **Audio**).



Меню установок FM/AM

Чтобы вызвать меню установок FM/AM, на пульте дистанционного управления нажмите **FM-AM**. Затем нажмите **Settings**. Нажмите **Exit**, чтобы убрать меню с экрана.

Пункт	Название	Установки	По умолч.	Описание
	Режим выхода (только FM)	Auto, Stereo, Mono	Auto	Позволяет Вам слушать стерео вещание в режиме стерео или моно.
	Информация RDS (только FM, и только в некоторых системах)	Off, On	Off	Отображает станцию и информацию о программе (доступную от Radio Data System).
	Таймер ночного режима	Off, 10-90 минут	Off	Выключает систему после истечения установленного времени. Выберите Off, чтобы выключить таймер.











Меню установок CD

Чтобы вызвать меню установок CD, нажмите **CD-DVD** на пульте дистанционного управления при воспроизведении аудио CD. Затем нажмите **Settings**. Нажмите **Exit**, чтобы убрать меню с экрана.

Пункт	Название	Установки	По умолч.	Описание
	Трек	_of_		Позволяет выбрать трек на текущем диске.
	Таймер ночного режима	Off, 10-90 минут	Off	Выключает систему после истечения установленного времени. Выберите Off, чтобы выключить таймер.

Меню установок DVD





Чтобы вызвать меню установок CD, нажмите **CD-DVD** на пульте дистанционного управления при воспроизведении аудио CD. Затем нажмите **Settings**. Нажмите **Exit**, чтобы убрать меню с экрана.

Пункт	Название	Установки	По умолч.	Описание
	Эквалайзер фильма*	On, Off	On	Оптимизирует звуковой баланс для кинофильма.
	Диапазон сжатия*	On, Off	On	Настраивает громкость, чтобы обеспечить разборчивость речи. Предохраняет некоторые звуки от подавления другими.
	Монофоническое декодирование*	On, Off	On	Включает схему монофонического декодирования Videostage® 5 для обработки монофонического звука (одноканальный аудиосигнал) для вашей системы.
	Time	_: __	0:00	Отображает истекшее время текущего DVD. Также позволяет переходить на новый эпизод в в фильме, вводя новое время.
	Title	_of_		Выбирает заголовок DVD из текущего диска в соответствии с набором номеров. В некоторых DVD не разрешен прямой доступ к заголовкам.
	Chapter	—		Выбирает раздел DVD-диска из текущего DVD фильма в соответствии с введенным номером. В некоторых DVD не разрешен прямой доступ к разделам.
	Audio Track	Зависит от диска		Позволяет выбрать один из доступных аудиотреков на текущем диске.
	Subtitle language	Зависит от диска		Позволяет выбрать один из доступных языков субтитров (только если они записаны на диске).
	Camera Angle	1 из ____		Позволяет выбрать одну из доступных точек съемки (только если они записаны на диске).
	A-B Repeat	A, B		Повторяет сегмент DVD после того, как определены начальная и конечная точки. Для запуска: <ol style="list-style-type: none"> 1. Двигайтесь назад или вперед в точку на DVD, где должен начинаться сегмент. 2. Нажмите Enter. 3. Двигайтесь в точку, где должен заканчиваться сегмент. 4. Нажмите Enter. Повторяется до тех пор, пока не нажмете кнопку Exit или Settings.
	Таймер ночного режима	Off, 10-90 минут	Off	Выключает систему после истечения установленного времени. Выберите Off, чтобы выключить таймер.

Меню установок TV, CBL-SAT и AUX

Установки, приведенные ниже, влияют на программы на телевизоре, даже, когда источник программы VCR, CBL/SAT или AUX. Для этих источников нет отдельных меню установки.

Эквалайзер фильма, диапазон сжатия и монофоническое декодирование появляются в меню, только если Audio Processing установлена в User Adjustable. Audio Processing находится в меню System в опциях Audio.

Пункт	Название	Установки	По умолч.	Описание
	Эквалайзер фильма*	On, Off	On	Оптимизирует звуковой баланс для кинофильма.
	Диапазон сжатия*	On, Off	On	Настраивает громкость, чтобы обеспечить разборчивость речи. Предохраняет некоторые звуки от подавления другими.
	Монофоническое декодирование*	On, Off	On	Включает схему монофонического декодирования Videostage® 5 для обработки монофонического звука (одноканальный аудиосигнал) для вашей системы.
	Dolby Digital 1+1**	1,2, Both	1	Воспроизводит звуковое содержимое выбранного саундтрека(ов). Содержимым второго саундтрека может быть второй язык, например.
	Таймер ночного режима	Off, 10-90 минут	Off	Выключает систему после истечения установленного времени. Выберите Off, чтобы выключить таймер.

*Доступен только тогда, когда опция Audio Processing установлена в User Adjustable. Более подробная информация приводится в разделе «Опции звука» на странице 46.

**Доступен только тогда, когда обнаружен сигнал Dolby Digital 1+1.

Использование меню System

Изменения опций системы обычно выполняются только один раз. Если ваша система работает, так как Вы хотите, нет никакой необходимости в ее изменении. В некоторых случаях, однако, изменения требуются, чтобы сделать систему полностью совместимой с опциями установки, которые Вы выбрали.

Чтобы вызвать меню системы

В отличие от меню установок источников, меню системы появляется только на телевизионном экране.

1. Включите телевизор и выберите соответствующий телевизионный вход, чтобы видеть систему 3•2•1.
2. Нажмите кнопку **System** на пульте дистанционного управления 3•2•1. Появляется меню системы с выбранными опциями Audio, показывая список опций звука, которые можно изменять.
3. Чтобы убрать меню системы снова нажмите **System** или нажмите **Exit**.



System



Exit

♪ **Примечание:** вход в меню системы приводит к приостановке любого воспроизводимого DVD или VCD.

Рисунок 27

Пример меню системы с показанными опциями звука

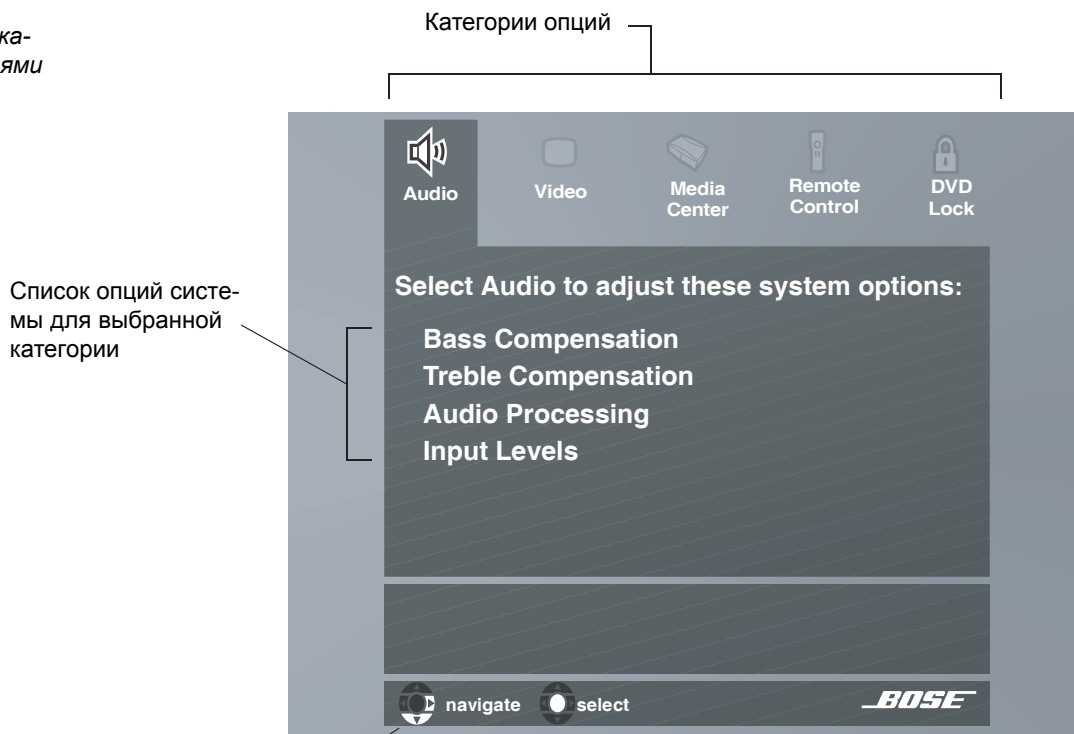

Список опций системы для выбранной категории

Навигационная справка – какие кнопки управления пульта дистанционного управления использовать

Чтобы изменить опции системы

Изменение опций системы в этом меню подобно изменению установок для источника.

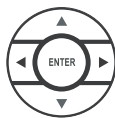

1. Включите телевизор и выберите соответствующий телевизионный вход, чтобы видеть систему 3•2•1.
2. Нажмите кнопку **System** на пульте дистанционного управления 3•2•1.
3. Используя кнопки со стрелкой вправо (h) и со стрелкой влево (F), выделите одну из опциональных категорий (Audio, Video, Media Center, Remote Control, или DVD Lock).
4. Нажмите **Enter** или кнопку со стрелкой вниз (i), чтобы выбрать опциональную категорию.
5. Используя кнопки со стрелкой вниз (i) и вверх (j), выберите опцию системы, которую будете изменять.
6. Нажмите кнопку со стрелкой вправо (h), чтобы отобразить установки опции системы.
7. Нажмите кнопку со стрелкой вверх (j) или со стрелкой вниз (i), чтобы изменить установку.
8. Нажмите Enter или кнопку со стрелкой влево (F), чтобы сохранить установку.
9. Снова нажмите **System** или нажмите **Exit**, чтобы убрать меню системы.

Опции Audio

Опции звука влияют на то, как система будет звучать в вашем доме.

🎵 **Примечание:** может быть полезным прослушивание источника звука, в то время как вы изменяете опции звука. Некоторые изменения будут сразу же заметны и поэтому полезны для точной настройки.

Рисунок 28

Опции аудиосистемы

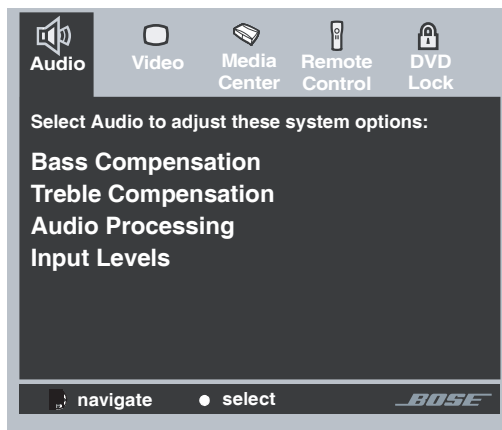

Опция	Установки	Описание
Bass Compensation	0 [по умолчанию] от -14 до +14	Нормальное низкочастотное воспроизведение. Уменьшает (-) или увеличивает (+) низкочастотное воспроизведение.
Treble Compensation	0 [по умолчанию] от -14 до +14	Нормальное высокочастотное воспроизведение. Уменьшает (-) или увеличивает (+) высокочастотное воспроизведение.
Audio Processing	Automatic [по умолчанию] Регулируется пользователем	Используется стандартная обработка Bose®. Опции обработки (Movie EQ, Range Compression, Mono Decoding) доступны в меню Source Settings.
Input Levels: TV Analog Input Level TV Digital Input Level CBL/SAT Analog Input Level CBL/SAT Digital Input Level AUX Analog Input Level AUX Digital Input Level	Normal [по умолчанию] -6, -3, +3, +6	Стандартный уровень сигнала (громкость). Уменьшает или увеличивает уровень сигнала (регулируемый, чтобы соответствовать уровням других аудиоустройств). Примечание: Вы можете регулировать входные уровни внешних аудиоустройств, так чтобы они соответствовали внутренним уровням FM и CD системы.

Опции Video

Видеоопции влияют на то, как изображение будет выглядеть на телевизоре.

Рисунок 29

Опции видеосистемы

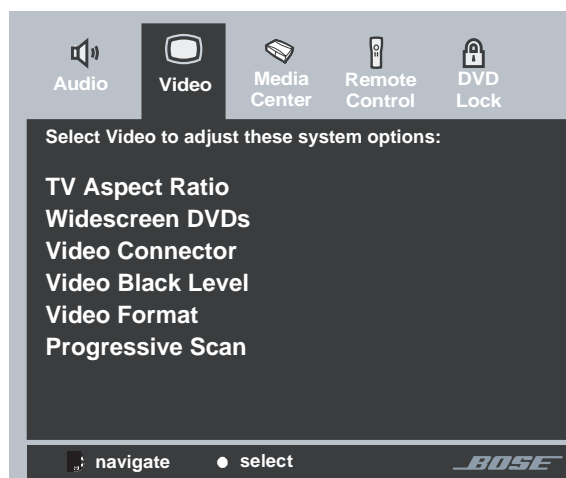

Опция	Установки	Описание
TV Aspect Ratio	Normal [по умолчанию] Widescreen	формат изображения 4:3. формат изображения 16:9.
Widescreen DVDs	Измененный [по умолчанию] Неизмененный	Измененный [по умолчанию] Неизмененный
Video Connector*	Композитный + S-Video [по умолчанию] Компонентный	Идентифицирует тип видеосоединения, выполненного на задней панели медиасистемы.
Video Black Level	Нормальный [по умолчанию] Расширенный	Уровень черного экрана обычно подходящий для телевизоров. Увеличивает уровень черного экрана, соответствующий определенным телевизорам.
Video Format	NTSC [по умолчанию] PAL	Соответствует для мониторов NTSC (американский стандарт). Соответствует для мониторов PAL (европейский стандарт).
Progressive Scan**	Off [по умолчанию] On	Экранное изображение перерисовывается в стандартном стиле. Экранное изображение перерисовывается в расширенном стиле (если доступно на телевизоре).

* Пункт только для чтения, который показывает подключение, автоматически обнаруженное системой.

** Появляется только при использовании **компонентного видеоряза**

Опции Media center

Опции медиасистемы влияют на общие принципы работы системы.

Рисунок 30

Опции медиасистемы

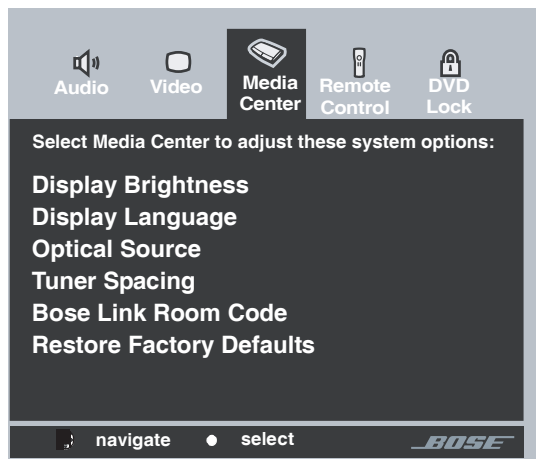

Опция	Установки	Описание
Display Brightness	4 [по умолчанию] от 1 (самый темный) до 4 (самый яркий)	Дисплей медиасистемы светится со средней яркостью диапазона. Затемняет или осветляет дисплей медиасистемы.
Display Language	English [по умолчанию] Dansk, Deutsch, Espanol, Francais, Italiano, Nederlands, Svenska	Экранные меню появляются на выбранном языке.
Optical Source	None [по умолчанию] TV, CBL/SAT, AUX	Цифровой сигнал не принимается через оптический кабель. Цифровой сигнал принимается через оптический кабель для выбранного источника.
Tuner Spacing	US [по умолчанию] European	Разнос каналов для AM/FM радиостанций устанавливается в стандарт выбранного региона.
Bose link Room Code*	B [по умолчанию], C, D, E, F, G, H, I, J, K, L, M, N, or O	Назначает код помещения системе 3•2•1 Series II, когда она соединена с источником Bose®.
Restore Factory Defaults	No Yes	Поддерживает текущие установки системы. Возвращает установки системы назад к значениям по умолчанию.

** Появляется только тогда, когда подсоединен источник Bose®.

Опции Remote control

Опции пульта дистанционного управления помогают настроить пульт дистанционного управления для управления другими аудиоустройствами, подсоединенными к вашей системе.

Рисунок 31

Опции пульта дистанционного управления

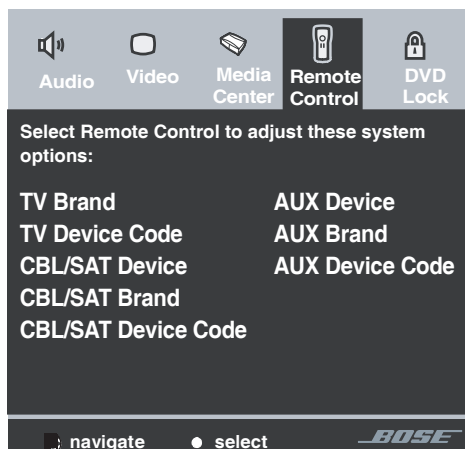

Опция	Установки	Описание
TV Brand	"Бренд"	Предоставляет список марок телевизоров для работы с пультом дистанционного управления 3•2•1.
TV Device Code	Номер кода	Предоставляет список доступных кодов устройств для выбранной марки телевизора.
CBL/SAT Device	Кабельное, спутниковое телевидение	Идентифицирует, которое из двух устройств подсоединено к входу CBL-SAT.
CBL/SAT Brand	"Бренд"	Предоставляет список марок блоков кабельного/спутникового телевидения для работы с пультом дистанционного управления 3•2•1.
CBL/SAT Device Code	Номер кода	Предоставляет список доступных кодов устройств для выбранной марки блока кабельного/спутникового телевидения.
AUX Device	VCR, PVR	Идентифицирует, которое из двух устройств подсоединено к входу AUX.
AUX Brand	"Бренд"	Предоставляет список марок видеомагнитофонов/PVR для работы с пультом дистанционного управления 3•2•1.
AUX Device Code	Номер кода	Предоставляет список доступных кодов устройств для выбранной марки видеомагнитофона/PVR

🎵 **Примечание:** чтобы найти марку и коды устройства для каждого компонента, который может быть подсоединен к системе 3•2•1 и управляться ею, см. «Коды устройства» на странице 57.

Опции DVD Lock

Опции блокировки DVD позволяют вам ограничить просмотр видео DVD с определенными свойствами. Чтобы активизировать эту функцию, Вам понадобится установить уровень ограничения и установить пароль в секции DVD Lock меню системы.

Рисунок 32

Опции DVD Lock

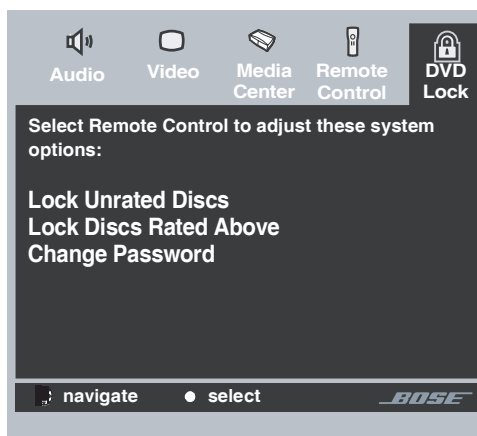

Опция	Установки	Описание
Lock Unrated Discs	Off On	Нет ограничений на просмотр DVD фильма. Ограничивает доступ к просмотру запрещенных эпизодов, когда установлен пароль.
Lock Discs Rated Above	от 1 до 8	Помогает препятствовать просмотру дисков с номером выше того, который был выбран при создании пароля.
Change Password	-----	Устанавливает новый четырехзначный код, чтобы ограничить доступ к просмотру фильма с определенным рейтингом.

Установка пароля и уровня ограничения

Ваш пароль поможет предотвратить несанкционированный просмотр видео DVD, которые имеют оценку выше, чем ваш уровень ограничения. Можно выбрать из 8 уровней, соответствующих рейтингу фильма, установленному киноассоциацией США (организацией Motion Picture Association of America (MPAA)). См. раздел «Система рейтингов организации Motion Picture Association of America (MPAA)» на странице 51.

1. Включите телевизор и выберите соответствующий телевизионный вход, чтобы видеть систему 3•2•1.
2. Нажмите кнопку **System** на пульте дистанционного управления 3•2•1.
3. Используя кнопки со стрелкой вправо (h) и влево (F), выделите опцию DVD Lock.
4. Нажмите **Enter** или кнопку со стрелкой вниз (i).



🎵 **Примечание:** Если Вы используете опцию DVD Lock впервые, введите четырехзначный пароль. Затем введите его снова для подтверждения.



5. Enter ваш четырехзначный пароль.
6. Используя кнопку со стрелкой вниз (i), перейдите к опции Lock Discs Rated Above.
7. Нажмите кнопку со стрелкой вправо (h) чтобы отобразить доступные установки.
8. Нажмите кнопку со стрелкой вверх (j) или вниз (i), чтобы найти нужный рейтинг.
9. Нажмите **Enter** или кнопку со стрелкой влево (F), чтобы сохранить установку.
10. Нажмите **Exit**, чтобы убрать меню установок.

Система рейтингов организации Motion Picture Association of America (MPAA)

Установка контроля со стороны родителей	Рейтинг MPAA Rating	Ограничение на аудиторию
8		Нет
7	NC-17	Взрослые зрители
6	R	Аудитория более старшего возраста
5		Подростковая аудитория более старшего возраста
4	PG-13	Подростковая аудитория
3	PG	Детская аудитория более старшего возраста
2		Большинство зрителей
1	G	Общая

Пример: выбор установки контроля со стороны родителей 4, ограничивает доступ к видео, рассчитанного на приведенный выше код возрастного ценза. Видео с рейтингом выше этого, может быть просмотрено только после ввода пароля.

Ваш пароль также запрещает другим изменять установки уровня ограничения без разрешения.

Чистка

Чистка медиацентра

- Для очистки внешних поверхностей медиацентра используйте только мягкую, сухую ткань.
- Не используйте аэрозоли около системы. Не используйте растворители, химикалии или чистящие средства, содержащие спирт, аммиак или абразивные материалы.
- Не допускайте попадания жидкости в любые отверстия.

Чистка громкоговорителей

- Чистите поверхность громкоговорителей мягкой, сырой тканью. Для чистки внешнего покрытия Вы можете использовать средство для мойки окон без аммиака на мягкой ткани.
- Не используйте аэрозоли около громкоговорителей. Не используйте растворители, химикалии или чистящие средства, содержащие спирт, аммиак или абразивные материалы.
- Не допускайте попадания жидкости в любые отверстия.
- Решетки громкоговорителя не требуют никакого специального ухода, хотя если необходимо Вы можете их аккуратно пропылесосить.

Чистка дисков

- Держите диски за края, чтобы на них не оставались отпечатки пальцев и царапины (Рисунок 33а).
- Чтобы удалить пятна или отпечатки пальцев с поверхности диска, используйте мягкую и сухую безворсовую ткань. Вытирайте прямыми движениями от центра диска к краям (Рисунок 33b). Не используйте химические средства; они могут повредить диск.
- Не используйте при чистке круговое движение (Рисунок 33c).
- Не пишите на диске и не прикрепляйте этикетки к его поверхности.
- Чтобы не допустить попадания на диски пыли и грязи после использования возвращайте диски в их коробки. Храните каждый диск в коробке, не допуская на него воздействия прямого солнечного свет, высоких температур и влажности.

Рисунок 33
Уход за дисками

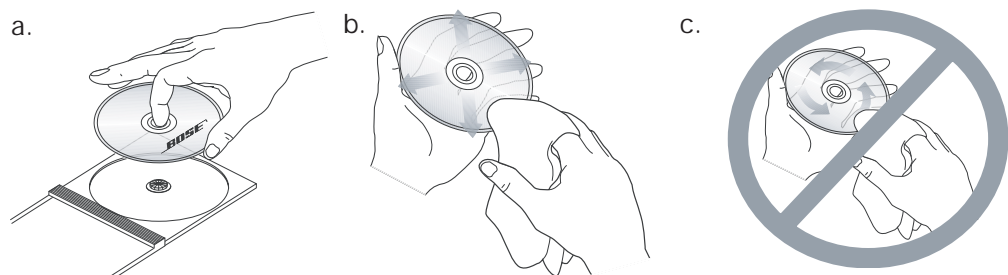

Замена батарей в пульте дистанционного управления



ПРЕДОСТЕРЕЖЕНИЕ: правильно утилизируйте использованные аккумуляторы, в соответствии с нормами, установленными для вашего региона. Не сжигайте их.

- Сдвиньте крышку батарейного отсека (Рисунок 34).
- Обратите внимание на маркировку полярности (+ и -) внутри отсека и соответственно установите аккумуляторы. Не забудьте заменить обе батареи.
- Задвиньте крышку батарейного отсека на место.

Рисунок 34

Вставка батарей

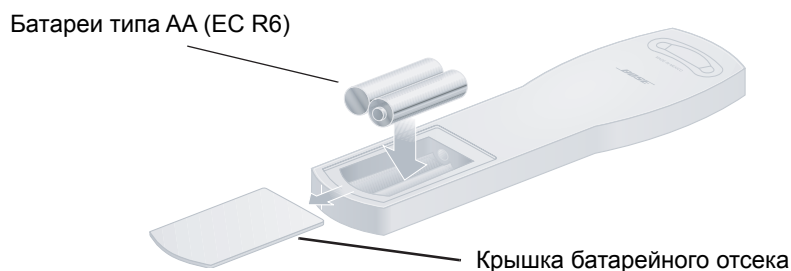

Аксессуары

Полочные громкоговорители системы Bose® 3•2•1 Series II и 3•2•1 GS Series II совместимы с приспособлениями для установки Bose, включая настенные кронштейны UB-20, напольные подставки UFS-20 и настольные подставки UTS-20 (Рисунок 35). Bose также предлагает кабельные адаптеры для использования при прокладке кабеля громкоговорителя через стены.

Для получения более подробной информации или заказа монтажных кронштейнов, подставок или кабельных адаптеров, обратитесь к дилеру Bose или непосредственно в корпорацию Bose. Лист с адресами находится в упаковочной коробке.

Рисунок 35

Аксессуары для громкоговорителей

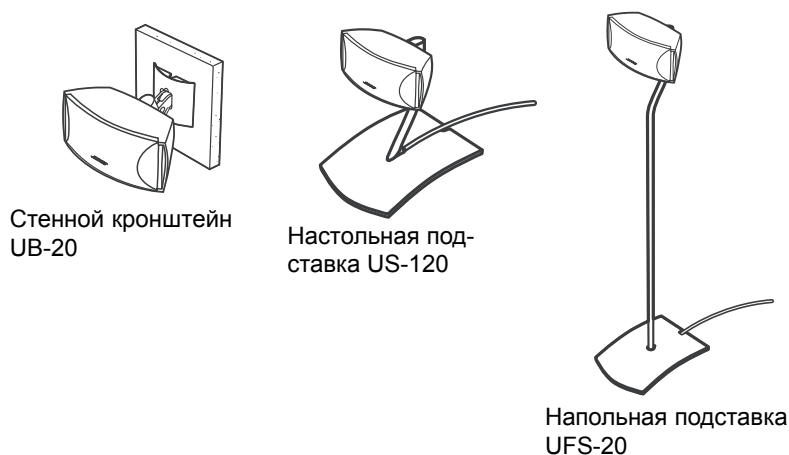

Использование системы интеллектуального воспроизведения iMusic. (только для модели 3-2-1 GSX)

Перед тем, как вы сможете проигрывать сохраненную музыку и использовать систему интеллектуального воспроизведения iMusic, вы должны сохранить несколько треков с компакт-диска в ваш медиа центр. Для начала ознакомления с системой воспроизведения iMusic, сохраните 10 CD-дисков.

Примечание: Ваша система разработана для сохранения только CD-дисков. Информация, записанная на MP3 или DVD диски, не будет сохранена. При попытке сохранения несоответствующего диска на дисплее высветится сообщение об ошибке, сообщающей о невозможности записи.

Сохранение CD-дисков.

Eject



Store



1. Для начала выберите 10 любимых CD-дисков из вашей коллекции.
2. Нажмите клавишу **Eject** на медиа центре для того, чтобы открыть дисковод.
3. Установите диск в дисковод.
4. Нажмите клавишу **Eject**, чтобы закрыть дисковод.
5. На медиа центре нажмите клавишу **Store**.
 - Сохранение диска длится примерно 5 минут. Во время сохранения CD на дисплее медиа центра будет показан прогресс сохранения диска (рис.24).
 - Для прерывания или остановки сохранения диска в любое время, нажмите клавишу Eject. Для возобновления сохранения закройте дисковод и нажмите заново клавишу Store.

Рисунок 24

Пример изображения на дисплее при сохранении CD.

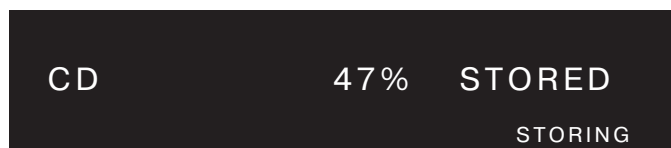

6. После того, как на дисплее появится сообщение «AUDIO CD STORED» (Звуковой CD сохранен), откройте дисковод и извлеките CD-диск.
7. Повторите эти действия для каждого CD.

Примерный расчет времени для сохранения вашей музыки.

- 5 минут на каждый CD-диск.
- Сохранение 10 CD-дисков займет около часа, включая время на загрузку/извлечение дисков.
- После сохранения каждого CD-диска системе требуется время на обработку информации. Во время обработки на дисплее высвечивается сообщение «BUSY PROCESSING CDS», вам следует подождать и дать системе завершить процесс. Выключение системы позволит обрабатывать диски быстрее.
- При выключенной системе вам потребуется примерно 6 часов для обработки 10 дисков.
- Если у вас большая коллекция CD-дисков, вам следует сохранять диски небольшими партиями.

Воспроизведение сохраненной музыки.

Stored

- Нажмите клавишу **Stored** на пульте ДУ для выбора источника сохраненной музыки и включения системы, если она выключена. Система uMusic автоматически начнет воспроизведение с последней предустановки или последнего проигранного трека. На дисплее медиа центра отобразится информация о треке.

Рисунок 25

Пример изображения на дисплее при отображении информации о треке.

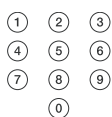
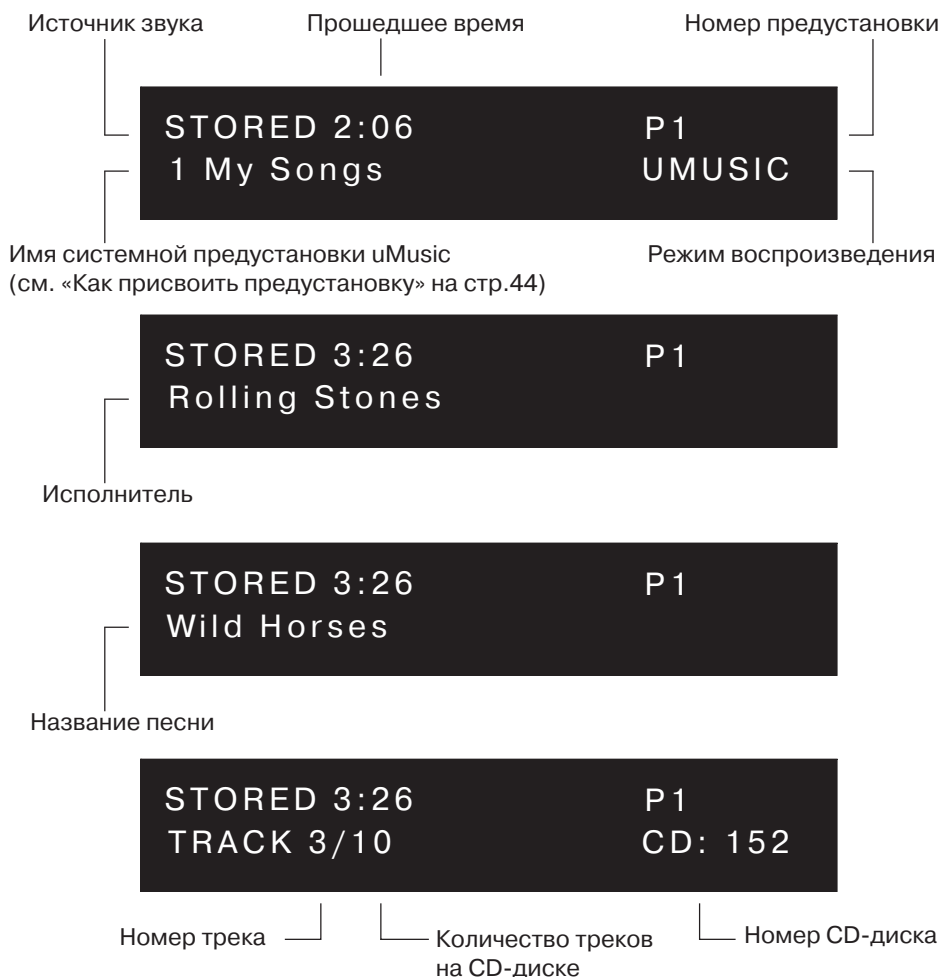

- Если вы хотите выбрать другую предустановку, выберите соответствующую клавишу на пульте ДУ.
- Нажмите клавишу **Pause**, чтобы прервать текущий выбор.
- Нажмите клавишу **Pause** заново, или клавишу **Play** для возобновления воспроизведения.



- Нажмите клавишу **Stop** для остановки воспроизведения. Нажатие клавиши **Play** продолжит воспроизведение с того места, где трек был остановлен.
- Нажмите клавишу **Stop** дважды. Нажатие клавиши **Play** начнет воспроизведение с начала трека.



- Нажмите клавишу **Track ▲** для перехода к следующему треку.
- Нажмите клавишу **Track ▼** для возврата к предыдущему треку.

🎵 **Примечание:** Нажатие клавиш **Track ▲** или **Seek ►►** для пропуска трека добавляет отрицательный рейтинг для трека. См «Установка рейтинга для музыки» на стр.42.



- Нажмите клавишу **Seek ►►** для перехода к следующему треку.
- В течение первых двух секунд воспроизведения трека нажмите клавишу **Seek ◀◀** для перехода к предыдущему треку. Спустя две секунды воспроизведения, нажмите клавишу **Seek ◀◀** для возврата к началу трека.
- Нажмите и удерживайте клавишу **Seek ◀◀** или **Seek ►►** для быстрой перемотки трека вперед или назад.



- Нажмите клавишу **Info** для отображения информации о воспроизводимом треке на дисплее медиа центра и вашего телевизора (см.рис.26), если он включен.

Рисунок 26

Пример экрана информации.



🎵 **Примечание:** Для получения информации по смене настроек CD-источника, смотрите «Настройки меню CD» на странице 50.

Установка рейтинга для музыки

Когда вы только начинаете слушать сохраненную вами музыку, система uMusic еще не знает, какую музыку вы предпочитаете, и музыка проигрывается из библиотеки. Но когда вы слушаете треки и назначаете им рейтинг, система узнает, что вам больше нравится.

При воспроизведении трека вы можете задать ему рейтинг, говорящий системе о том, нравится вам этот трек или нет



- Нажмите клавишу – **Rating** для понижения рейтинга данного трека в системе. Воспроизведение данного трека остановится и система найдет другой трек. Нажатие клавиши – Rating делает данный трек и ему подобные менее вероятными для воспроизведения при данных предустановках.
- Нажмите клавишу + **Rating** для повышения рейтинга данного трека в системе. Воспроизведение данного трека продолжится. Нажатие клавиши + Rating делает данный трек и ему подобные более вероятными для воспроизведения при данных предустановках.

Также рейтинг трека изменяется, если вы пропускаете его или прослушиваете до конца. Однако нажатие клавиш **Rating** имеет больший эффект, чем эти действия.

Также вы можете назначать рейтинг композициям из Музыкальной Библиотеки. См. «Установка рейтинга для музыки в окне библиотеки» на стр.47.

Режимы воспроизведения сохраненной музыки.



- Нажмите клавишу **uMusic** для возврата к режиму воспроизведения uMusic из режимов Encore (Повторное воспроизведение), CD# (Номер диска), Playlist (Список воспроизведения) или Whole CD (Весь CD).
- Нажмите клавишу **Encore**, если текущий трек вам действительно понравился и вы хотите прослушать другие подобные треки из сохраненной музыки. После воспроизведения нескольких подобных треков, возобновится воспроизведение в режиме uMusic.
- Нажмите клавишу **CD#**, затем сразу же номер CD-диска, для воспроизведения одного из сохраненных CD-дисков. При воспроизведении диска в правом углу дисплея медиа центра будет показан номер диска.
- Нажмите клавишу **В** для начала воспроизведения треков, которые вы поместили в список воспроизведения. Для более подробной информации, смотри «Использование списков воспроизведения» на стр.45.
- Нажмите клавишу **Whole CD** для воспроизведения всех треков на данном CD подряд. После того, как весь диск будет проигран, возобновится воспроизведение в режиме uMusic

Функции повтора и случайного воспроизведения.



- Нажмите клавишу **Shuffle** для воспроизведения треков в случайном порядке. На дисплее медиа центра появится надпись Shuffle.
- Нажмите клавишу **Shuffle** заново для отключения функции случайного воспроизведения.
- Нажмите клавишу **Repeat** для повтора трека. На дисплее медиа центра появится надпись Repeat.
- Нажмите клавишу **Repeat** заново для отключения функции повтора.
- Для повторного воспроизведения диска и проигрывания его треков в случайном порядке, нажмите клавишу **Shuffle**, затем **Repeat**. На дисплее медиа центра появится надпись SHUFFLE REPEAT DISC.

Удаление сохраненных треков.

Если вы сохранили в системе трек, который не хотите слушать, вы можете в любое время удалить его из коллекции сохраненной музыки.

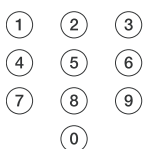

1. Нажмите клавишу **System** на пульте ДУ.
2. Выберите пункт **Stored CDs** и нажмите **Enter**.
3. Выберите пункт **CD#** и нажмите **Enter**.
4. Выберите номер диска, содержащего трек, который вы желаете удалить, нажмите **Enter**.
5. Выберите пункт **Track** и нажмите **Enter**.
6. Выберите название трека, который вы желаете удалить, нажмите **Enter**.
7. Выберите пункт **Track Action** и нажмите **Enter**.
8. Выберите пункт **Delete Track** и нажмите **Enter**.
9. После подтверждения, «Do you really want to permanently delete the track from the System» (Вы действительно хотите удалить трек из системы?), выберите **Yes** (Да) и нажмите **Enter**.
10. Нажмите клавишу **Exit** для выхода из системного меню.

Использование системных предустановок uMusic.

Система uMusic может управлять до девяти наборами настроек с помощью предустановок. Для установки настроек музыки для всех членов семьи или различных случаев, вы можете использовать девять предустановок. По желанию вы можете присвоить имя каждой предустановки для запоминания ее функций.

Для выбора предустановки uMusic.

1. Нажмите клавишу **Stored**.
2. Нажмите клавишу от **1** до **9** на пульте ДУ. На дисплее появится буква **P** и номер предустановки для подтверждения вашего выбора.

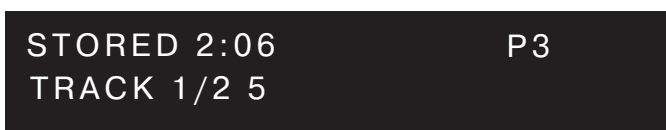

🎵 **Примечание:** Если вы используете систему uMusic в первый раз, автоматически будет выбран номер 1.

3. Система uMusic начнет воспроизведение, основываясь на предпочтениях пользователя, если они зарегистрированы для данной предустановки. Вы можете продолжать присвоение рейтинга композициям используя клавиши + и – Rating.

Рисунок 27

Пример изображения на дисплее медиа центра, показывающего номер предустановки.



Присвоение имени предустановке

1. Нажмите клавишу **System**.
2. Выберите пункт опций **Media Center** (рис.28)

Рисунок 28

Системное меню – опции медиа центра.

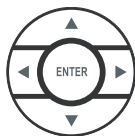
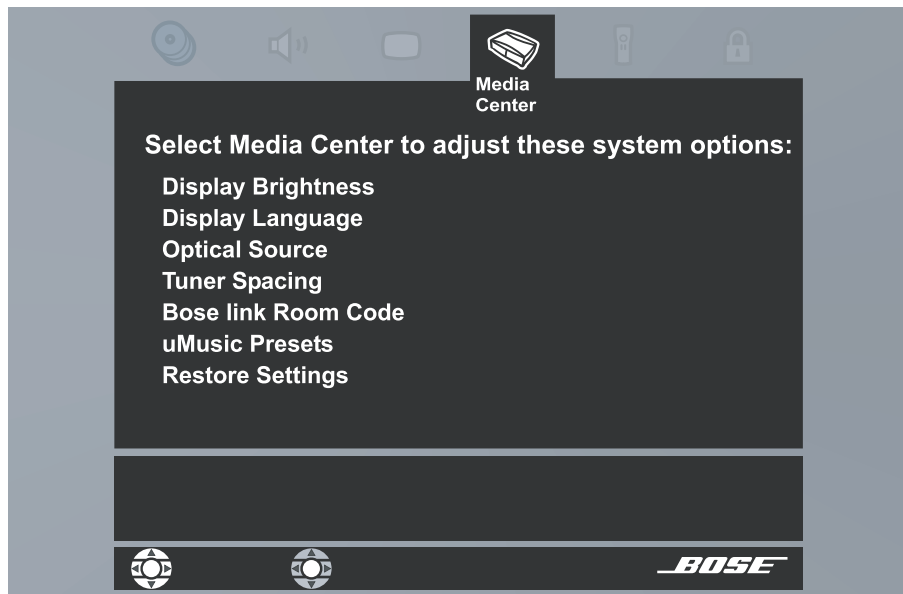
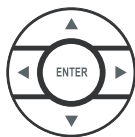

3. Выберите пункт **uMusic Preset** и нажмите **Enter**.
4. Выберите предустановку и нажмите **Enter**.
5. Выберите пункт **uMusic Preset Action** и нажмите **Enter**.
6. Выберите пункт **Edit Name** и нажмите **Enter**.
7. Используя экран редактирования, введите имя для предустановки. См. «Использование экрана редактирования» на стр.56 для инструкций по использованию экрана редактирования.
8. выберите пункт **Done** в верхнем правом углу экрана и нажмите **Enter**.
9. Нажмите клавишу **Exit** для выхода из системного меню.



Использование списков воспроизведения.

Используя Списки воспроизведения вы можете создать списки для определенного использования, допустим на вечеринку или день рождения. Список воспроизведения может содержать столько треков, сколько сохранено в вашем медиа центре.

Как добавить трек в Список воспроизведения.



Нажмите и удерживайте клавишу **Playlist**, пока на дисплее не появится надпись ADDED TO PLAYLIST (добавлен в список).

Как прослушать список воспроизведения.

Нажмите клавишу **Playlist**. Треки в списке будут проигрываться по порядку. Нажмите клавишу **uMusic** для выхода из режима списка и возврата в режим воспроизведения uMusic.

Для повтора трека или воспроизведения в случайном порядке смотри «Функции повтора и случайного воспроизведения» на стр.42.

Как удалить трек из списка воспроизведения.

При прослушивании музыки в режиме **Playlist**, нажмите и удерживайте клавишу **Playlist**, пока на дисплее не появится надпись REMOVED (удалено). Трек удален из списка, но не из системы.

Как добавить песни в список воспроизведения по трекам, альбомам, исполнителям или жанрам.



1. Нажмите клавишу **Library**.
2. Используйте клавиши навигации для просмотра вашей музыкальной коллекции. Обратитесь к «Поиск сохраненной музыки» на стр.46.
3. Выберите трек, альбом, исполнителя или жанр, который вы желаете добавить.
4. Нажмите и удерживайте клавишу **Playlist**, пока на дисплее не появится надпись TRACK>>PLAYLIST или ALBUM>>PLAYLIST. Экран музыкальной библиотеки на вашем телевизоре также покажет, что альбом или трек добавлены в список.

Как удалить все треки из списка воспроизведения.

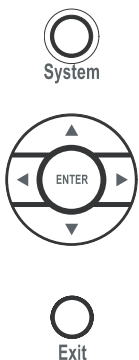

Порой проще удалить все треки из старого списка воспроизведения и построить в нем новый список.

1. Нажмите клавишу **System**.
2. Выберите пункт **Media Center**. Нажмите **Enter**.
3. Выберите пункт **uMusic Preset Action**. Нажмите **Enter**.
4. Выберите пункт **Clear Playlist**. Нажмите **Enter**.
5. Нажмите клавишу **Exit** для выхода из системного меню.

Поиск в музыкальной библиотеке.

Используя экран библиотеки вы можете искать музыку по жанрам, исполнителю, альбому или названию трека.

Поиск сохраненной музыки.



1. Нажмите клавишу **Library**. На дисплее ТВ появится Музыкальной Библиотеки (рис.29). Также информация будет показана на дисплее медиа центра (рис.30).

Рисунок 29

Экран Музыкальной Библиотеки.

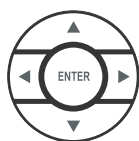
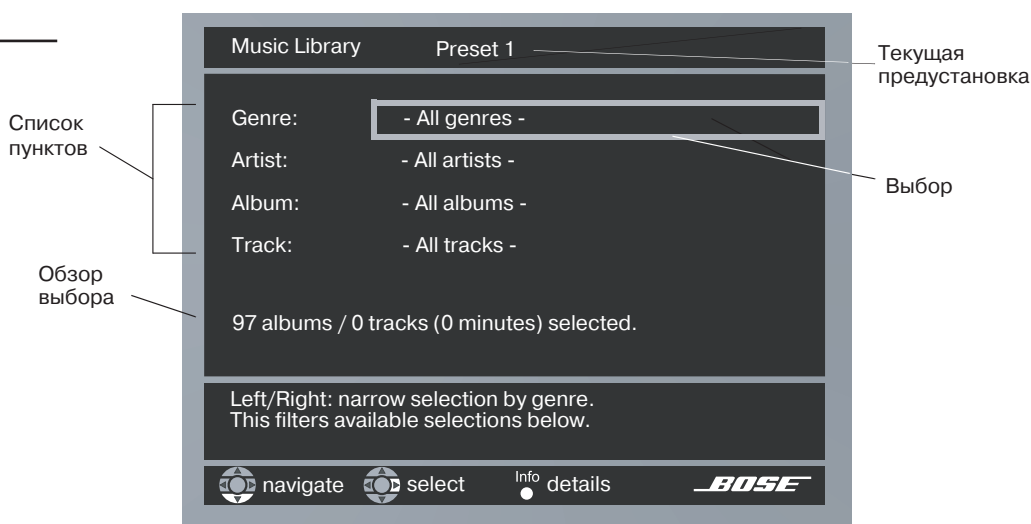

2. Используйте клавиши навигации для просмотра вашей музыкальной коллекции по Жанрам (Genre), исполнителям (Artist), Альбомам (Album) или Названиям (Track) . используйте клавиши вверх/вниз для выбора пункта. Используйте клавиши влево/вправо для смены выбора.
3. Когда вы выберете трек или альбом для прослушивания, нажмите **Enter** для начала воспроизведения. Как только воспроизведение закончится, система воспроизведения iMusic начнет поиск музыки для прослушивания автоматически.
4. Нажмите клавишу **Exit** для выхода из системного меню.

Рисунок 30

Пример информации о библиотеке на дисплее медиа центра.

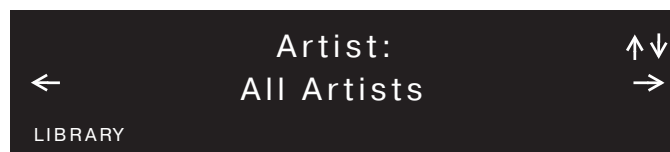

Установка рейтинга для музыки в окне библиотеки

Вы можете присваивать рейтинг любой сохраненной музыке, найденной в библиотеке по жанру, исполнителю, альбому или названию. Сначала найдите пункт на экране библиотеки. Когда пункт выбран, нажмите клавишу – **Rating** или **+ Rating** на пульте ДУ. На экране появится подтверждение смены рейтинга (рис.31)

Рисунок 31

Пример индикации смены рейтинга на экране библиотеки.

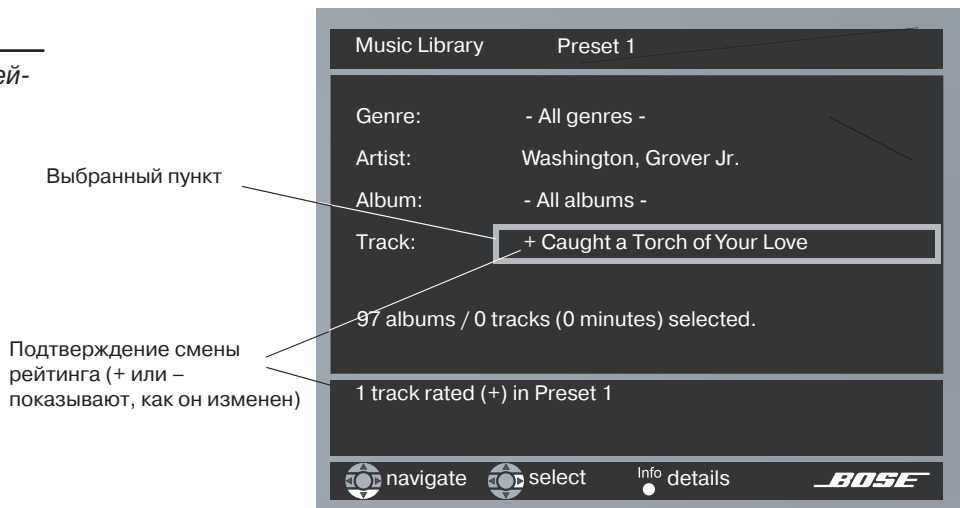

Регистрация вашей системы для обновления информации о музыке.

При сохранении CD-дисков, система берет информацию о диске из встроенного каталога музыкальной информации. Данный каталог содержит 30 различных характеристик о каждом CD-диске, такие как стиль, тон, похожие исполнители, музыканты. Это именно та информация, которая заставляет работать систему интеллектуального воспроизведения uMusic.

Периодически компания Bose выпускает диск обновлений, гарантирующий, что пользователи будут располагать самым последним музыкальным каталогом. Для получения диска обновлений убедитесь, что вы отправили Регистрационную карточку в компанию Bose. Если это указано на вашей карточке, вы можете зарегистрироваться через Интернет.

Опции сохраненных CD-дисков.

Нажмите клавишу **System** на пульте ДУ. Появится окно предпросмотра свойств сохраненных дисков. Нажимайте клавишу «стрелка вниз» для выбора активных подменю.

Примечание: Данный выбор возможен только если в системе сохранен хотя бы один компакт-диск. Для информации по сохранению дисков см. «Сохранение компакт-дисков» на стр.39.

Рисунок 36

Предпросмотр сохраненных компакт-дисков.

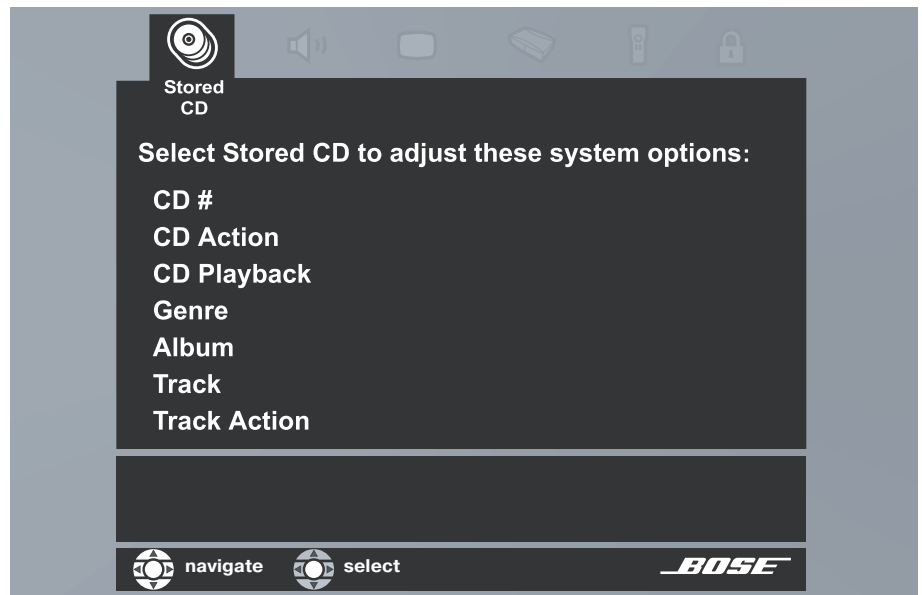

Опции сохраненных CD-дисков	Настройки	Описание
CD # (только индикатор)	1 [по умолчанию] Или номер выбранного диска.	Показывает настройки для диска, сохраненного в системе под указанным номером. Изменяется при смене диска. Не может быть изменен вручную.
CD Action (Действия с CD)	Reload CD information (Перезагрузка информации о диске) [по умолчанию] Delete CD (удалить диск)	Заменяет пользовательские установки на информацию из базы данных. Требует подтверждения. Удаляет всю информацию, связанную с данным диском.
CD Playback (воспроизведение CD)	Automatic (автоматически) [по умолчанию] Link all tracks (Соединить все треки) Don't link all tracks (Не соединять все треки)	Проигрывает все соединенные треки на диске, такие как симфония, или переходы. Треки воспроизводятся вместе и по порядку. Треки не всегда воспроизводятся вместе и по порядку.

Изменение системных настроек

Опции сохраненных CD-дисков	Настройки	Описание
Genre (Жанр)	Rock/Pop (Рок/Поп), Classical (Классика), Jazz (Джаз), Electronica (Электроника), World (Мировая музыка), Latin (Латинская), Country (Кантри), Hip Hop/Rap (Хип-хоп/рэп), Vocal Music (Вокальная музыка), Gospel/Religious (Госпел/Религиозная), Blues (Блюз), Soundtrack (Саундтрек), Folk/Bluegrass (Фолк/Блюграсс), New Age (Нью Эйдж), Reggae (Рэгги), Easy Listening (Легкая музыка), Children (Для детей), Spoken/Comedy (Комедия), Holiday (Праздники), Other (Другая), Unlabeled (Немаркированная)	Показывает тип музыки на CD-диске. Группирует диски по жанру.
Album (Альбом)	Характерен для CD-диска.	Выводит экран редактирования** на ТВ, позволяющий изменять информацию о альбоме.
Artist* (Исполнитель)	Характерен для CD-диска.	Выводит экран редактирования** на ТВ, позволяющий изменять информацию о исполнителе.
File Artist As* (Сохранить исполнителя как)	Характерен для CD-диска.	Выводит экран редактирования** на ТВ, позволяющий изменять порядок составления списка имен исполнителей.
Track (Название трека)	Характерен для CD-диска.	Позволяет выбирать трек на CD-диске.
Track Action (Действия с треком)	Edit (Редактировать) [по умолчанию] Delete track (Удалить трек)	Выбор пункта Edit выводит на ТВ экран редактирования. Выводит сообщение, запрашивающее подтверждение выбора. При подтверждении происходит удаление выбранного трека или альбома.

* Доступен не в каждом меню.

** См. «Использование экрана редактирования» на стр.56.

Использование экрана редактирования

Экран редактирования (Рис.37) позволяет изменять или заменять информацию о музыке, предоставленную системой. Он появляется, если вы выбрали пункт меню из опций сохраненных CD-дисков (стр.54), позволяющий изменить его, или меню библиотеки (стр.46)

Рисунок 37

Экран редактирования

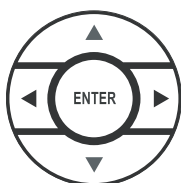
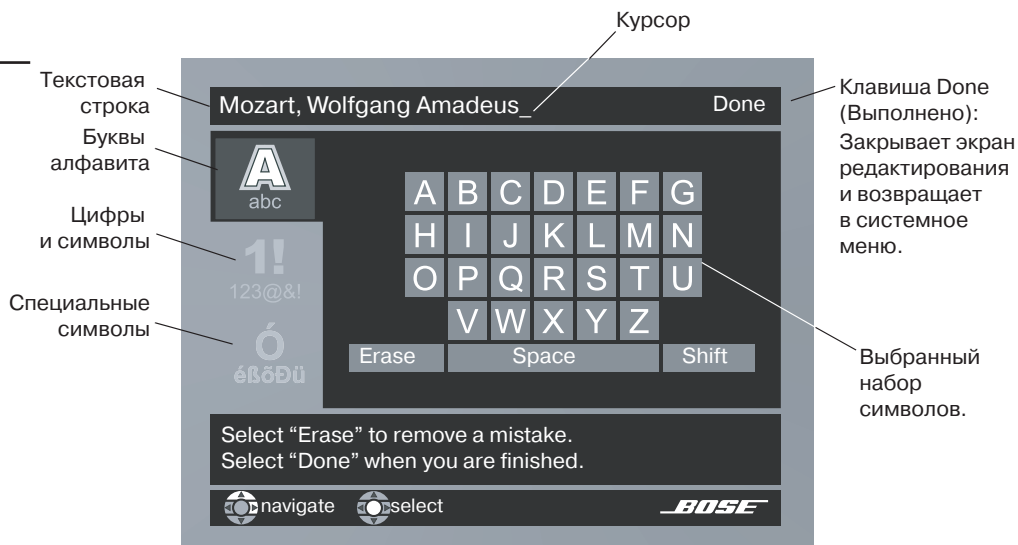

При выборе изменяемого пункта меню, в текстовой строке экрана редактирования появляется текст. Вы можете добавить символы или ввести новый текст в нее, выбирая символы из наборов алфавитных, цифровых или специальных символов. Используйте клавиши вверх/вниз/влево/вправо на пульте ДУ для выбора символа, нажмите **Enter** для записи символа в строку. Когда вы закончили редактирование, выберите пункт **Done** и нажмите клавишу **Enter** на пульте ДУ для закрытия экрана редактирования.

Для удаления символов из текстовой строки.

Символы удаляются справа налево.

1. Выберите пункт **Erase**.
2. Нажмите клавишу **Enter** на пульте ДУ для удаления последнего символа в строке.
3. Нажмите клавишу **Enter** столько раз, сколько необходимо для удаления всех желаемых символов в строке.

Для ввода нового текста или редактирования существующего:

Новые символы вводятся за курсором.

1. Выберите символ и нажмите **Enter**.
2. Выберите следующий символ и нажмите **Enter**.

Для ввода пробела между словами.

Пробелы добавляются справа от последнего введенного символа в текстовой строке.

1. Выберите пункт **Space** и нажмите **Enter**.
2. Выберите первый символ следующего слова и нажмите **Enter**.

Для ввода заглавных букв.

Первая буква строки автоматически пишется как заглавная. Далее вводятся прописные буквы, если вы не используете функцию Shift.

1. Выберите пункт **Shift** и нажмите **Enter**. Учтите, что теперь весь набор букв алфавита стал прописным.
2. выберите следующий символ и нажмите **Enter**.
3. Выберите пункт **Shift** и нажмите **Enter** заново, если вы хотите вводить последующие символы в прописном виде.

Для ввода цифр или символов:

1. Выберите набор цифровых и символов.
2. Выберите специальные символы, которые вы хотите использовать, и нажмите **Enter**.

Для сохранения текста.

- Выберите пункт **Done** и нажмите **Enter**.

Для отмены всех произведенных изменений:

Для отмены всех изменений, произведенных с информацией о диске, вы можете заменить ваш вариант оригинальной информацией, сохраненной в системе.

1. Нажмите клавишу **System** на пульте ДУ.
2. Выберите пункт **CD Action**.
3. Выберите пункт **Reload CD Information** и нажмите **Enter**.
4. Нажмите клавишу **Exit**.

Таблица поиска неисправностей

Проблема	Что делать
Система не работает	<ul style="list-style-type: none"> • Убедитесь, что устройство включено. Попробуйте нажимать кнопку On-Off на пульте дистанционного управления и кнопку On-Off на медицентре. • Убедитесь, что шнур питания надежно вставлен в модуль Acoustimass® и сетевую розетку. • Убедитесь, что выбрали источник сигнала (CD/DVD, AM/FM и т.д.). • Выньте шнур питания модуля Acoustimass из штепсельной розетки на одну минуту, затем снова вставьте его. Это позволяет устройству сброситься. После подсоединения шнура питания, ждите появления на дисплее медицентра сообщения "BOSE 3•2•1".
Не выбрасывается диск	<ul style="list-style-type: none"> • Выключите устройство. • Выньте шнур питания модуля Acoustimass из штепсельной розетки на одну минуту, затем снова вставьте его. Это позволяет устройству сброситься. • Перед включением питания нажмите и удерживайте Eject на медицентре.
Нет звука	<ul style="list-style-type: none"> • Увеличьте громкость. • Проверьте, не светится ли индикатор MUTE на дисплее. Если да, нажмите кнопку Mute на пульте дистанционного управления, чтобы включить звук. • Убедитесь, что кабель модуля Acoustimass и кабель громкоговорителя плотно посажены в соответствующие гнезда, и многоконтактный разъем на другом конце плотно вставлен в гнездо модуля Acoustimass. • Проверьте подсоединения громкоговорителей. • Выключите медицентр на 10 секунд, затем снова включите, чтобы восстановить связь между медицентром и громкоговорителями. • Проверьте подсоединения любых внешних аудиоустройств. Убедитесь, что выбрали соответствующий источник для требуемого входа. • Убедитесь, что диск правильно помещен в лоток для CD, стороной с этикеткой вверх. • Подсоедините антенны FM и AM-диапазона. • Выньте шнур питания модуля Acoustimass из штепсельной розетки на одну минуту, затем снова вставьте его. Это позволяет устройству сброситься. • Если Вы используете оптическое цифровое аудиосоединение, убедитесь, что оптическое гнездо правильно назначено в меню системы. • Убедитесь, что на телевизоре увеличивается громкость. • Проверьте установки уровня входного сигнала для каждого подсоединенного устройства в меню системы.

Проблема	Что делать
Есть звук, но нет изображения	<ul style="list-style-type: none"> • Убедитесь, что телевизор включен. • При воспроизведении DVD или другого видеисточника убедитесь, что телевизор установлен в правильный видеовход.
Не работает пульт дистанционного управления или работает со сбоями	<ul style="list-style-type: none"> • Проверьте батареи и их полярность (+ и -). См. раздел "Замена батарей в пульте дистанционного управления" на странице 53. • Направьте пульт дистанционного управления на медиацентр.
Radio does not work or has poor reception	<ul style="list-style-type: none"> • Убедитесь, что антенны подсоединены правильно. • Отнесите антенну AM-диапазона от медиацентра на расстояние, по крайней мере, 50 см. • Изменяйте положение антенны, чтобы улучшить прием. • Антенна AM-диапазона должна быть вертикальна. • Переместите антенны подальше от телевизора или другого электронного оборудования. • Вы можете быть в области слабого приема.
Не воспроизводятся DVD или CD	<ul style="list-style-type: none"> • Убедитесь, что на дисплее светится символ Play. • После нажатия кнопки CD/DVD, ждите несколько секунд перед нажатием Play. • Убедитесь, что диск правильно вставлен (стороной с этикеткой вверх). • Выгрузите диск и пробуйте загрузить его снова. • На диске может быть грязь или пыль. Очистите диск. См. раздел "Очистка дисков" на странице 52. • Диск может быть дефектным. Попробуйте другой диск. • Убедитесь, что совпадают коды региона DVD-диска и плеера. См. раздел "Проверка совместимости с кодом региона" страница 5.
Звук FM искажен	Настройте положение антенны, чтобы уменьшить помехи.
Звук искажен	<ul style="list-style-type: none"> • Убедитесь, что кабели громкоговорителя не повреждены и надежно подсоединены. • Уменьшите уровень выходного сигнала от любых внешних аудиоустройств, соединенных с музыкальным центром. • Уменьшите установку уровня входного сигнала для подсоединенного устройства в меню системы.
Изображение черно-белое или "бежит"	<ul style="list-style-type: none"> • Проверьте подсоединения видеокабеля. • Проверьте установку Video Format и измените на соответствующую установку (NTSC или PAL). См. раздел "Опции Video" на странице 47.
Вы забыли свой пароль	<ul style="list-style-type: none"> • Введите пароль 2673, чтобы получить доступ к контролю со стороны родителей и создайте новый пароль.

Служба поддержки клиентов

Для получения дополнительной помощи в решении проблем свяжитесь со службой поддержки клиентов Bose®. Список адресов находится в упаковке устройства.

Номинальная мощность

США / Канада: 120 В 50/60 Гц ~ 300 Вт
Международный: 220-240 В, 50/60 Гц ~ 300 Вт
Двойное напряжение: 115/230 В, 50/60 Гц ~ 300 Вт

Аудиовходы

AUX - Left, Right (аналоговый); **D** (цифровой)

CBL-SAT - L, R (аналоговый); **D** (цифровой)

TV - L, R (аналоговый); **D** (цифровой)

Optical - цифровой SPDIF, соответствует входу

Аудиовыходы

Модуль Acoustimass® – SPDIF

Видеовходы

C (композитный) – формат NTSC или PAL

S-Video

Видеовыходы

C (композитный) – формат NTSC или PAL

S-Video

Component Y, Pb, Pr

Антенны

FM 75Ω - Внешняя антенна FM-диапазона

AM - Внешняя антенна AM-диапазона

Максимальная температура окружающей среды
45°C

Габаритные размеры

Медиацентр: 8,3 см x 34,9 см x 25,4 см

Пульт дистанционного управления: 3,0 см x 6,5 см x 22,9 см

Громкоговорители 3•2•1: 8,7 см x 19,9 см x 13,6 см

Громкоговорители 3•2•1 GS: 10,5 см x 14 см x 6,4 см

Модуль Acoustimass: 36,7 см x 22,2 см x 48,5 см

Вес

Медиацентр: 3,0 кг

Громкоговорители 3•2•1: 1,2 кг каждый

Громкоговорители GS: 0,45 кг каждый

Модуль Acoustimass: 10,6 кг

Внешнее покрытие

Медиацентр: полимер

Громкоговорители: полимер

Модуль Acoustimass: полимер