

LCD Digital Colour TV



Operating Instructions _____ GB

⚠ Before operating the TV, please read the "Safety information" section of this manual. Retain this manual for future reference.

Инструкция по эксплуатации _____ RU

⚠ Перед включением телевизора прочтите раздел "Сведения по безопасности" этого руководства. Сохраняйте данное руководство для справок в будущем.

Instrukcja obsługi _____ PL

⚠ Przed rozpoczęciem eksploatacji telewizora należy zapoznać się z treścią rozdziału „Informacje dotyczące bezpieczeństwa” niniejszej instrukcji. Zachować instrukcję do wykorzystania w przyszłości.

Návod k použití _____ CZ

⚠ Před zapnutím televizoru si prosím pozorně přečtěte část „Bezpečnostní údaje“ v tomto návodu. Návod si uschovejte i pro budoucí potřebu.

Návod na obsluhu _____ SK

⚠ Pred zapnutím TV prijímača si prosím pozorne prečítajte časť „Informácie o bezpečnosti“. Návod si uchovajte pre ďalšie použitie.

Kezelési utasítás _____ HU

⚠ Mielőtt elkezdene használni a televíziót, kérjük, olvassa el a jelen kézikönyv Biztonsági előírások c. szakaszát. Őrizze meg a kézikönyvet későbbi használatra.

KDL-40S30xx
KDL-40D27xx
KDL-40T28xx
KDL-32S30xx
KDL-32D27xx
KDL-32T28xx

KDL-40D28xx
KDL-40D26xx
KDL-40T30xx
KDL-32D28xx
KDL-32D26xx
KDL-32T30xx

BRAVIA



For useful information about Sony products
Для получения полезной информации о продукции Сони
Szczegółowe informacje o produktach Sony
Užitečné informace o výrobcích Sony
Pre viac informácií o produktoch Sony
Sony termékekről hasznos információkat találhat az alábbi weboldalon
<http://www.sony-europe.com/myproduct>

Введение

Благодарим Вас за то, что Вы выбрали этот телевизор Sony.

Перед первым включением телевизора внимательно ознакомьтесь с данной инструкцией по эксплуатации и сохраните ее для консультаций в будущем.

Утилизация телевизора



Утилизация электрического и электронного оборудования (директива применяется в странах Евросоюза и других европейских странах, где действуют системы раздельного сбора отходов)

Данный знак на устройстве или его упаковке обозначает, что

данное устройство нельзя утилизировать вместе с прочими бытовыми отходами. Его следует сдать в соответствующий приемный пункт переработки электрического и электронного оборудования. Неправильная утилизация данного изделия может привести к потенциально негативному влиянию на окружающую среду и здоровье людей, поэтому для предотвращения подобных последствий необходимо выполнять специальные требования по утилизации этого изделия. Переработка данных материалов поможет сохранить природные ресурсы. Для получения более подробной информации о переработке этого изделия обратитесь в местные органы городского управления, службу сбора бытовых отходов или в магазин, где было приобретено изделие.

Примечание в отношении Цифрового ТВ

- Все функции, относящиеся к Цифровому ТВ (DVB), будут действовать только в тех странах или регионах, в которых ведется эфирная цифровая трансляция сигнала DVB-T (MPEG2), или в которых у Вас есть доступ к кабельному телевидению, транслирующему сигнал стандарта DVB-T (MPEG2). Просим Вас уточнить у своего дилера, можно ли принимать сигнал DVB-T там, где Вы живете, или узнать у провайдера кабельного ТВ, совместим ли используемый им стандарт вещания DVB-C с данным телевизором.



Manufacturer:
Sony Corporation
1-7-1 Konan, Minato-ku, Tokyo
Japan

Factory:
Sony Spain S.A.
Pol. Ind. Can Mitjans s/n
08232 Viladecavalls (Barcelona)
Spain

Sony Slovakia, spol. sr. o., Trnava Plant
Trstínska cesta 8
917 58 Trnava
Slovak Republic

Изготовитель:
СОНИ Корпорейшен
1-7-1 Конан, Минато-ку, Токио
Япония

Завод:
СОНИ Испания С.А.
Пол. Инд. Кан Митьянс с/н
08232 Виладекавальс (Барселона)
Испания

СОНИ Словакия, спол. ср. о., Завод Трнава
Трестинска ул., 8
917 58 Трнава
Словацкая Республика



AY19

ООО «БАЛТМИКСТ», 238530, Россия,
Калининградская область, Зеленоградский
район, пос. Переславское, ст.
«Переславское-западное»

- Провайдер кабельного ТВ может установить дополнительный сбор за такую услугу и потребовать от Вас согласия со своими условиями.
- Хотя данный телевизор соответствует параметрам стандартов DVB-T и DVB-C, мы не можем гарантировать его совместимость с будущим эфирным цифровым вещанием ТВ DVB-T и кабельным цифровым вещанием DVB-C.
- Некоторые из функций Цифрового ТВ в некоторых странах/регионах могут быть недоступными, а правильный прием сигнала стандарта DVB-C может быть обеспечен не для всех провайдеров кабельного ТВ.
- Дополнительную информацию о стандарте DVB-C см. на нашем сайте поддержки услуг кабельного ТВ: <http://support.sony-europe.com/tv/DVBC>.

Информация о торговых марках

- **DVB** является зарегистрированной торговой маркой DVB Project
- Произведено по лицензии компании BBE Sound, Inc. Лицензия BBE Sound, Inc. зарегистрирована по патентам США: 5510752, 5736897. Слово “BBE” и логотип BBE являются торговыми марками компании BBE Sound, Inc.
- Произведено по лицензии компании Dolby Laboratories. “Dolby” и логотип с двойной буквой D  являются торговыми марками компании Dolby Laboratories.
- HDMI, логотип HDMI и High-Definition Multimedia Interface являются зарегистрированными торговыми марками компании HDMI Licensing LLC.



- Иллюстрации, приведенные в настоящей инструкции, относятся к модели KDL-32D2810, если не оговорено иного.
- Символы “xx” в названии модели соответствуют двум цифрам, определяемым вариацией цвета.

Содержание

Начало работы

4

Сведения по безопасности	7
Меры предосторожности	8
Описание пульта ДУ	9
Описание кнопок и индикаторов телевизора.....	10

Просмотр телевизионных программ

Просмотр телевизионных программ	11
Использование цифрового электронного экранного телегида (EPG) DVB	13
Использование списка избранных цифровых программ DVB	15

Использование дополнительных устройств

Подключение дополнительных устройств	16
Просмотр изображения с устройств, подключенных к телевизору	17
Использование HDMI управления	18

Использование функций меню

Навигация по системе меню	19
Меню “Настройка изображения”	20
Меню “Настройка звука”	22
Меню “Функции”	24
Меню “Установка”	26
Цифровая конфигурация меню DVB	29

Дополнительные сведения

Технические характеристики	31
Поиск неисправностей	33

DVB : только для цифровых каналов

RU

Начало работы

1: Проверка комплекта поставки

Сетевой шнур (1) (только для KDL-40S30xx, KDL-40D28xx, KDL-40D27xx, KDL-40D26xx, KDL-40T28xx, KDL-40T30xx)

Коаксиальный кабель* (1) (только для KDL-40S30xx, KDL-40D28xx, KDL-40D27xx, KDL-40D26xx, KDL-40T28xx, KDL-40T30xx)

Пульт ДУ RM-ED009 (1)

Батарейки размера AA (типа R6) (2)

Ремень для крепления (1) и винты (2)

Установка батареек в пульт ДУ

Надавите на крышку и поднимите ее, чтобы открыть отсек.

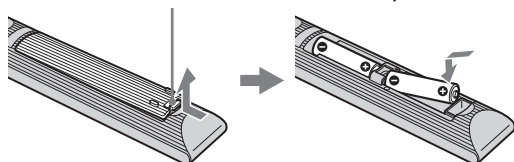

- Вставляя батарейки, соблюдайте полярность.
- Не используйте одновременно батарейки различных типов или старые и новые батарейки.
- При утилизации батареек всегда помните правила защиты окружающей среды. В некоторых регионах правила утилизации батареек могут быть регламентированы. Просьба обращаться по этому поводу в местные органы власти.
- Бережно обращайтесь с пультом ДУ. Не бросайте его, не становитесь на него и не лейте на него никаких жидкостей.
- Не держите пульт ДУ вблизи источников тепла, в месте, подверженном воздействию прямых солнечных лучей, или во влажном помещении.

2: Подключение антенны/ видеоманитфона

Подключение антенны/
входного кабеля

Эфирный или
кабельный сигнал



Подключение антенны/входного кабеля и видеоманитфона

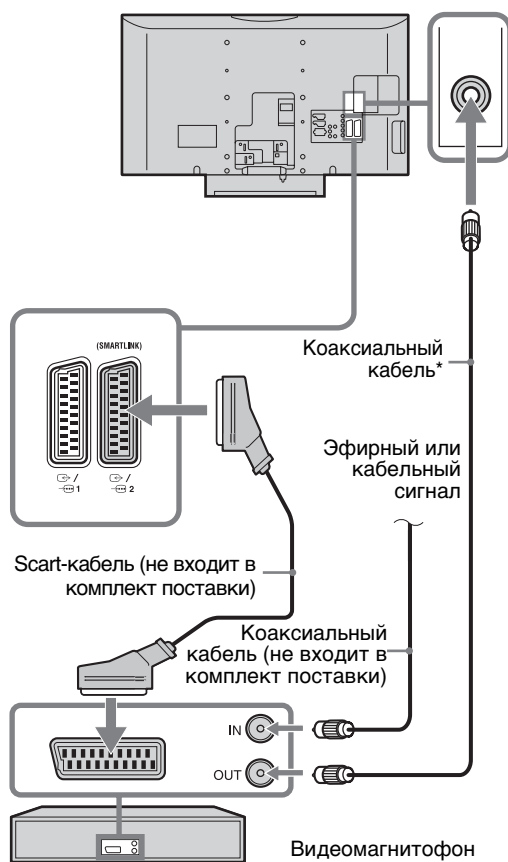

3: Меры по предотвращению падения телевизора

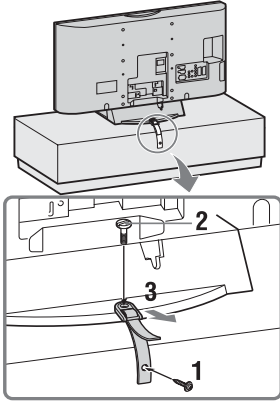

 В случае моделей с вращающейся подставкой (KDL-32T30xx, KDL-40T30xx) не натягивайте ремень для крепления.

4: Подключение кабелей

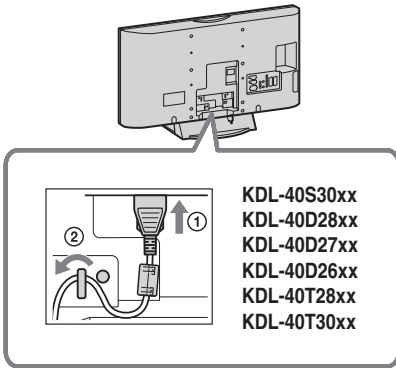



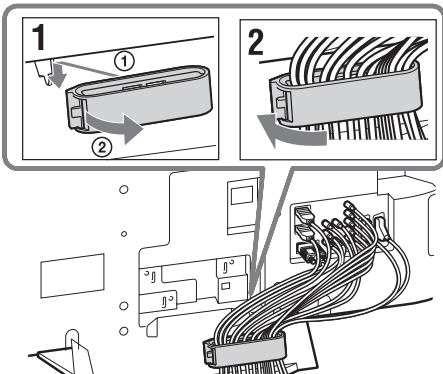

5: Крепление кабелей

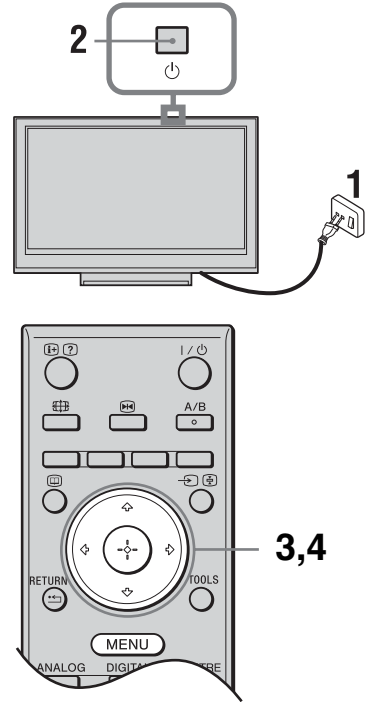

6: Выбор языка и страны/региона



- 1 Включите телевизор в сеть (220-240 В переменного тока, 50 Гц).
- 2 Нажмите кнопку  на телевизоре (на его верхней крышке).
При первом включении телевизора на его экране автоматически появляется меню “Язык” (Language).
- 3 Нажимая  , выберите из появившегося на экране меню нужный Вам язык, затем нажмите кнопку .



Продолжение

- 4 С помощью кнопок \uparrow/\downarrow выберите страну/регион, в которой Вы хотите использовать телевизор, затем нажмите кнопку \oplus .



Если страны/региона, в которой Вы хотите пользоваться телевизором, нет в списке, вместо страны/региона выберите “-”

7: Автонастройка телевизора

- 1 Перед началом автонастройки телевизора вставьте кассету с записью в видеомagnитофон, подключенный к телевизору, (стр. 4) и поставьте его на воспроизведение. Видеоканал будет найден и сохранен в памяти телевизора во время автоматической настройки. Если к телевизору не подключен видеомagnитофон, пропустите этот шаг.

- 2 Нажмите \oplus .

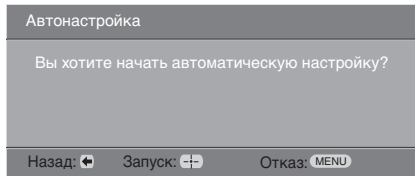

- 3 С помощью кнопок \uparrow/\downarrow выберите опцию “Эфир” или “Кабель”, затем нажмите \oplus . Если Вы выберете “Кабель”, на экране появится страница выбора типа сканирования. См. “Настройка телевизора на прием сигналов кабельного телевидения” (стр. 6).

Телевизор начнет автоматический поиск всех доступных цифровых, а затем аналоговых каналов. Это может занять некоторое время. Пожалуйста, подождите и не нажимайте никакие кнопки ни на телевизоре, ни на пульте ДУ.

В случае появления на экране сообщения:

“Ни один цифровой или аналоговый канал не найден” Проверьте правильность подключения антенны/кабеля и затем нажмите кнопку \oplus , чтобы повторно запустить процедуру автонастройки.

- 4 При появлении на экране меню “Сортировка программ”, выполните операции, указанные в разделе “Сортировка программ” (стр. 26). Если Вы не хотите менять порядок, в котором аналоговые каналы сохранены в памяти Вашего телевизора, перейдите к шагу 5.

- 5 Для выхода из меню нажмите кнопку MENU. Теперь телевизор настроен на прием всех доступных каналов.



В случае, если прием цифрового канала невозможен, или при выборе в шаге 4 региона, в котором отсутствует цифровое вещание (стр. 6), установку времени следует производить после выполнения шага 5.

Настройка телевизора на прием сигналов кабельного телевидения

- 1 Нажмите \oplus .

- 2 С помощью кнопок \uparrow/\downarrow выберите “Быстрое сканирование” или “Полное сканирование”, затем нажмите \oplus .

“**Быстрое сканирование**”: настройка на каналы ведется на основе информации провайдера кабельного ТВ, передаваемой вместе с сигналом. Для параметров “Частота”, “Код доступа к сети” и “Символьная скорость” рекомендуется опция “Авто”.

Эта опция рекомендуется для быстрого выполнения настройки, при условии, что она поддерживается провайдером кабельного ТВ. Если при выборе опции “Быстрое сканирование” настройка каналов не выполняется, используйте метод “Полное сканирование”, описанный ниже.

“**Полное сканирование**”: Выполняется поиск и сохранение в памяти всех доступных каналов. Этот процесс может занять некоторое время. Данная опция рекомендуется если “Быстрое сканирование” не поддерживается Вашим провайдером кабельного ТВ.

Дополнительную информацию о провайдерах кабельного ТВ см. на сайте поддержки: <http://support.sony-europe.com/TV/DVBC>

- 3 С помощью кнопок $\leftarrow/\rightarrow/\downarrow$ выберите “Запуск”. Телевизор начнет поиск каналов. Не нажимайте никаких кнопок на телевизоре или на пульте ДУ.



Некоторые провайдеры кабельного ТВ не поддерживают “Быстрое сканирование”. Если при использовании опции “Быстрое сканирование” не найдено ни одного канала, выполните “Полное сканирование”.

Отсоединение настольной подставки от телевизора



Отсоединяйте настольную подставку от телевизора только в том случае, если Вы хотите выполнить его настенную установку.

KDL-40S30xx	KDL-32S30xx
KDL-40D28xx	KDL-32D28xx
KDL-40D27xx	KDL-32D27xx
KDL-40D26xx	KDL-32D26xx
KDL-40T28xx	KDL-32T28xx
KDL-40T30xx	KDL-32T30xx

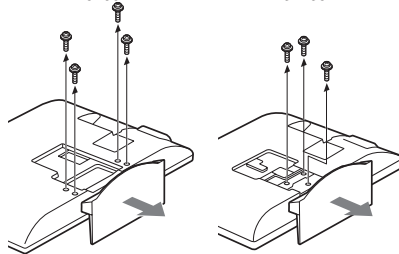

Сведения по безопасности

Установка и подключение

Во избежание возгорания, поражения электрическим током, повреждения телевизора и/или травм выполняйте установку и эксплуатацию телевизора в соответствии с нижеследующими указаниями.

Установка

- Телевизор следует устанавливать вблизи легкодоступной сетевой розетки.
- Установите телевизор на ровную устойчивую поверхность.
- Настенная установка телевизора должна выполняться только квалифицированными специалистами сервисной службы.
- По соображениям безопасности настоятельно рекомендуется использовать аксессуары Sony, в том числе:
 - Кронштейн для настенной установки SU-WL500

Перемещение

- Перед перемещением телевизора отсоедините от него все кабели.
- Для переноски телевизора больших размеров требуются два или три человека.
- При переноске телевизора вручную держите его, как показано на рисунке справа.
- При подъеме или перемещении телевизора крепко придерживайте его снизу. Не прикладывайте усилия к ЖК-панели.
- При перевозке берегите телевизор от ударов и сильной вибрации.
- Если необходимо доставить телевизор в ремонтную мастерскую или перевезти в другое место, упакуйте его в картонную коробку и упаковочный материал, в которых он поставлялся изначально.

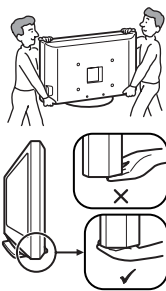

Установка на подставке

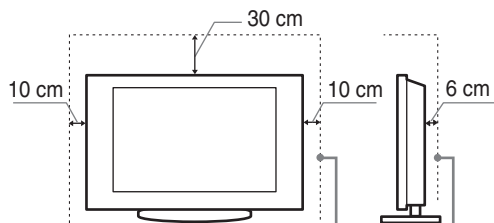

Обеспечьте вокруг телевизора расстояние не меньше указанного.

- Для обеспечения надлежащей вентиляции и предотвращения скопления грязи и пыли:
 - Не кладите телевизор экраном вниз; не устанавливайте телевизор перевернутым нижней стороной вверх, задом наперед или набок.
 - Не устанавливайте телевизор на полке, ковре, кровати или в шкафу;
 - Не накрывайте телевизор тканью, например, занавесками, а также газетами и т.п.
 - Не устанавливайте телевизор так, как показано на рисунке ниже.

Циркуляция воздуха нарушена.

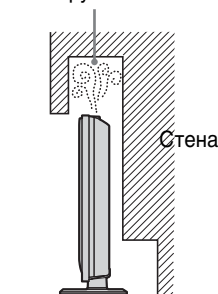

Циркуляция воздуха нарушена.

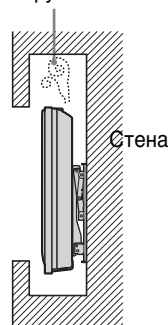

Вентиляция

- Никогда не перекрывайте вентиляционные отверстия и не вставляйте в них никакие предметы.
- Оставляйте свободное пространство вокруг телевизора, как показано на рисунке ниже.
- Для обеспечения надлежащей циркуляции воздуха настоятельно рекомендуется использовать специальный кронштейн для настенной установки производства компании Sony.

Настенная установка

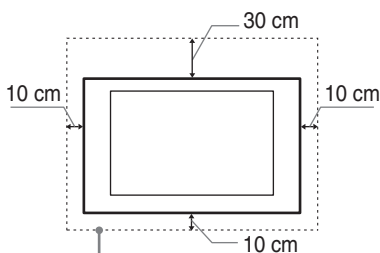

Обеспечьте вокруг телевизора расстояние не меньше указанного.

Кабель питания

Во избежание возгорания, поражения электрическим током, повреждения телевизора и/или травм обращайтесь с кабелем питания и сетевой розеткой в соответствии с нижеследующими указаниями:

- Включайте телевизор в сеть, используя кабель питания с вилкой, имеющей контакт заземления, которую следует вставлять в розетку электрической сети, также оснащенную контактом заземления (только для KDL-40S30xx, KDL-40D28xx, KDL-40D27xx, KDL-40D26xx, KDL-40T28xx, KDL-40T30xx).
- Используйте только кабели питания Sony, не пользуйтесь кабелями других марок.
- Вставляйте вилку в розетку до конца.
- Используйте для питания телевизора только сеть переменного тока напряжением 220-240 В.
- Выполняя кабельные соединения между устройствами, в целях безопасности извлеките кабель питания из сетевой розетки и будьте осторожны, чтобы не запнуться о кабели.
- Перед выполнением каких-либо работ с телевизором или его переноской выньте вилку кабеля питания от сети.
- Кабель питания не должен находиться рядом с источниками тепла.
- Регулярно чистите вилку кабеля питания, предварительно вынимая ее из розетки. Если на вилке имеется пыль, в которой скапливается влага, это может привести к повреждению изоляции и, как следствие, к возгоранию.

Продолжение

Примечания

- Не используйте входящий в комплект поставки кабель питания с другим оборудованием.
- Не пережимайте, не перегибайте и не перекручивайте кабель питания, прилагая излишние усилия. В противном случае могут оголиться или переломиться внутренние жилы кабеля.
- Не изменяйте конструкцию кабеля питания.
- Не ставьте и не кладите никакие тяжелые предметы на кабель питания.
- Вынимая кабель питания из розетки, не тяните за сам кабель.
- Не подключайте слишком много приборов к одной электророзетке.
- Не пользуйтесь электророзеткой с плохими контактами.

Запрещенные типы установки

Во избежание возгорания, поражения электрическим током, повреждения телевизора и/или травм не устанавливайте/не эксплуатируйте телевизор в таких местах, помещениях и ситуациях, которые перечислены ниже.

Места расположения:

На открытом воздухе (под прямыми солнечными лучами), на берегу моря, на корабле или другом судне, в автомобиле, в медицинских учреждениях, вблизи огнеопасных объектов (свечей и др.).

Помещения:

В жарких, влажных или слишком запыленных помещениях; в местах, где могут быть насекомые; в таких местах, в которых телевизор может быть подвержен механической вибрации; в неустойчивом положении; вблизи воды, или там, где возможно воздействие на него дождя, влаги или дыма.

Ситуации:

Не касайтесь телевизора мокрыми руками; не эксплуатируйте его со снятым корпусом или с дополнительными аксессуарами, не рекомендованными изготовителем. Во время грозы отключайте телевизор от розетки электропитания и антенны.

Осколки:

- Не бросайте никакие предметы в телевизор. Стекло может разбиться от удара и в этом случае осколки могут причинить серьезную травму.
- Если на поверхности телевизора образовались трещины, перед тем, как прикоснуться к нему, выньте кабель питания из розетки. В противном случае Вы можете получить удар электрическим током.

Если телевизор не используется

- Если Вы не собираетесь пользоваться телевизором в течение нескольких дней, по соображениям безопасности и энергосбережения его следует отключить от сети электропитания.
- Так как телевизор не отключается от сети при выключении кнопкой, для его полного отключения от электропитания выньте вилку кабеля питания из розетки.
- Следует иметь в виду, что некоторые телевизоры обладают функциями, для корректной работы которых требуется оставлять телевизор в дежурном режиме.

Меры предосторожности в отношении детей

- Не позволяйте детям взбираться на телевизор.
- Храните мелкие детали вне досягаемости детей, чтобы они не могли случайно проглотить их.

Если имеют место следующие неисправности...

Немедленно **выключите** телевизор и выньте вилку кабеля питания из розетки в следующих случаях. Обратитесь к своему дилеру или в сервисный центр Sony для того, чтобы квалифицированные специалисты сервисной службы выполнили проверку телевизора.

В случае, если:

- Поврежден кабель питания.
- Электророзетка имеет плохие контакты.
- Телевизор получил повреждения в результате падения, удара или попадания брошенным в него предметом.
- Внутрь корпуса телевизора через отверстия попала жидкость или какой-либо предмет.

Меры предосторожности

Просмотр телевизора

- Смотрите телевизор при достаточном освещении; просмотр при плохом освещении или в течение чрезмерно продолжительного времени утомляет глаза.
- При пользовании наушниками не устанавливайте слишком большую громкость, чтобы не повредить слух.

ЖК-экран

- Хотя ЖК-экран изготовлен по высокоточной технологии и число эффективных точек достигает 99,99 % и выше, на экране могут постоянно появляться черные или яркие цветные (красные, синие или зеленые) точки. Это структурное свойство ЖК-экрана, которое не является признаком неисправности.
- Не нажимайте на защитный фильтр, не царапайте его и не ставьте на телевизор какие-либо предметы. Это может привести к неравномерности изображения или повреждению ЖК-экрана.
- Если телевизор работает в холодном месте, изображение может оказаться размытым или слишком темным. Это не является признаком неисправности. Эти явления исчезнут с повышением температуры.
- При продолжительной демонстрации неподвижного изображения могут появляться остаточные изображения. Через несколько секунд они могут исчезнуть.
- Во время работы телевизора экран и корпус нагреваются. Это не является признаком неисправности.
- ЖК-дисплей содержит небольшое количество жидких кристаллов и ртути. Люминесцентные лампы, используемые в данном телевизоре, также содержат ртуть. При утилизации соблюдайте соответствующие местные положения и инструкции.

Уход за поверхностью экрана, корпусом телевизора и их чистка

Перед чисткой телевизора или вилки кабеля питания отсоедините кабель от сети.

Для обеспечения сохранности конструктивных материалов и покрытия экрана телевизора соблюдайте следующие меры предосторожности.

- Для удаления пыли с поверхности экрана/корпуса телевизора осторожно протирайте его мягкой тканью. Если пыль не удаляется полностью, протрите экран мягкой тканью, слегка смоченной в слабом растворе мягкого моющего средства.
- Ни в коем случае не используйте никакие абразивные материалы, щелочные/кислотные очистители, чистящие порошки и такие летучие растворители, как спирт, бензин, разбавитель или инсектициды. Применение этих веществ или длительный контакт с изделиями из резины/винила могут повредить покрытие корпуса или поверхность экрана.
- При регулировке угла наклона телевизора изменяйте его положение медленно и осторожно во избежание соскальзывания телевизора с подставки.

Дополнительные устройства

Держите дополнительные компоненты или оборудование, излучающее электромагнитные волны, на расстоянии от телевизора. В противном случае может иметь место искажение изображения и/или звука.

Описание пульта ДУ

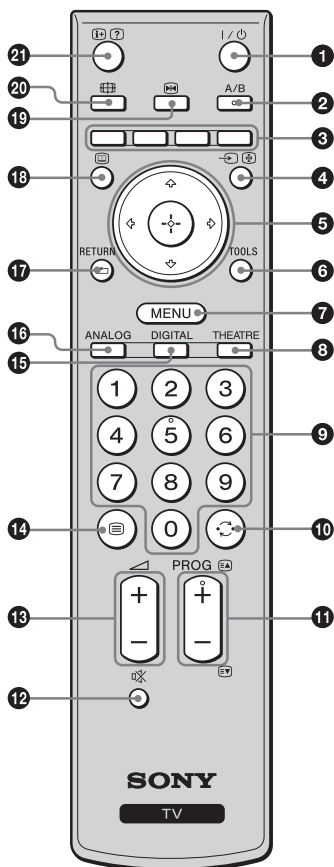

- 1** I/⏻ – **Дежурный режим**
Служит для временного выключения телевизора и его включения из дежурного режима.
- 2** A/B – **Двойной звук (стр. 22)**
- 3** **Цветные кнопки (стр. 12, 13, 15)**
- 4** ↵/⏻ – **Выбор источника входного сигнала / Удержание текста**
 - В обычном режиме работы телевизора: Служит для выбора источника входного сигнала из числа устройств, подключенных к разъемам телевизора (стр. 17).
 - В режиме телетекста (стр. 12): Служит для удержания текущей страницы.
- 5** ⬆/⬇/⬅/➡/⬆
- 6** **TOOLS (стр. 12, 18)**
Открывает доступ к различным опциям просмотра и позволяет выполнять настройку и изменение параметров в соответствии с источником и форматом сигнала.
- 7** **MENU (стр. 19)**
- 8** **THEATRE**
Вы можете установить “Режим театра” в опцию “Вкл.” или “Выкл.”. Когда “Режим театра” установлен в опцию “Вкл.”, автоматически задаются оптимальные громкость звука (если телевизор подключен к аудиосистеме с помощью кабеля HDMI) и качество изображения для видеофильмов.
- 9** **Цифровые кнопки**
 - В обычном режиме работы телевизора: Служат для выбора канала. Для выбора каналов с номерами, равными или более 10, вторую и третью цифры следует вводить сразу же после ввода первой.
 - В режиме телетекста: Служат для ввода трехзначного номера нужной страницы.
- 10** ⏪ – **Предыдущий канал**
Служит для возврата к предыдущему просматривавшемуся каналу (при условии, что его просмотр длился более пяти секунд).
- 11** **PROG +/- (⏩/⏪)**
 - В обычном режиме работы телевизора: Служит для выбора следующего (+) или предыдущего (-) канала.
 - В режиме телетекста (стр. 12): Служит для выбора следующего (⏩) или предыдущего (⏪) канала.
- 12** 🔊 – **Отключение звука**
- 13** 🔊 +/- – **Громкость**
- 14** ☰ – **Телетекст (стр. 12)**
- 15** **DIGITAL – Цифровой режим (стр. 11)**
- 16** **ANALOG – Аналоговый режим (стр. 11)**
- 17** **RETURN / ⏪**
Служит для возврата к предыдущей странице любого выведенного на экран меню.
- 18** ⏻ – **EPG (цифровой экранный электронный телегид) (стр. 13)**
- 19** ⏸ – **Замораживание изображения (стр. 12)**
Замораживает телевизионное изображение (стоп-кадр).
- 20** 📺 – **Режим экрана (стр. 12)**
- 21** ⓘ/? – **Информация / Вывод скрытого текста**
 - В цифровом режиме: Выводит на экран краткую информацию о просматриваемой в данный момент программе.
 - В аналоговом режиме: Выводит на экран такую информацию, как текущий номер канала и формат экрана.
 - В режиме телетекста (стр. 12): Выводит на экран скрытую информацию (например, ответы телевикторины).



- На цифровой кнопке 5, кнопках PROG + и кнопках A/B имеются выпуклые точки. Используйте их для ориентации во время работы с телевизором.
- При выключении телевизора “Режим театра” также выключается.

Описание кнопок и индикаторов телевизора

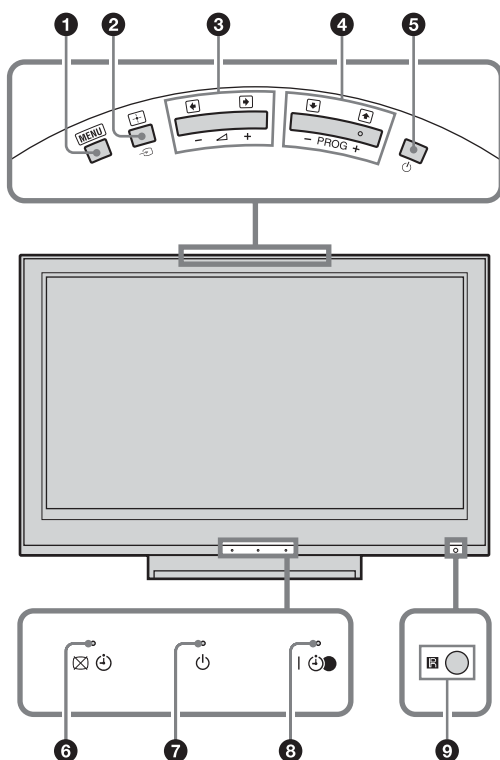



1 MENU (стр. 19)



2 / – Кнопка выбора источника входного сигнала / ОК

- В обычном режиме работы телевизора: Служит для выбора источника входного сигнала из числа устройств, подключенных к разъемам телевизора (стр. 17).
- При работе с меню: Служит для выбора меню или опции и для подтверждения установки.

3 +/- / /

- В обычном режиме работы телевизора: Служит для увеличения (+) или уменьшения (-) громкости.
- При работе с меню: Служит для перемещения между опциями вправо () или влево ()

4 PROG +/- / /

- В обычном режиме работы телевизора: Служит для выбора следующего (+) или предыдущего (-) канала.
- При работе с меню: Служит для перемещения между опциями вверх () или вниз ()

5 – Кнопка включения/выключения питания

Служит для включения или выключения телевизора.



Чтобы полностью выключить телевизор, выньте вилку кабеля питания из электророзетки.

6 – Индикатор откл. изображ. / таймера

- Загорается зеленым светом при отключенном изображении (стр. 24).
- Загорается оранжевым светом при установленном таймере (стр. 25).

7 – Индикатор дежурного режима

Загорается красным светом, когда телевизор находится в дежурном режиме.

8 – Индикатор включения телевизора/ состояния таймера записи

- Загорается зеленым светом при включении телевизора.
- Загорается оранжевым светом при установленном таймере (стр. 13).
- Загорается красным светом во время записи по команде таймера.

9 Датчик сигнала с пульта ДУ

- Служит для приема инфракрасных сигналов от пульта ДУ.
- Ни кладите никакие предметы на датчик, т.к. это может привести к его неверной работе.



Перед тем, как вынимать из розетки кабель питания, убедитесь, что телевизор выключен. Вынимание кабеля питания из розетки при включенном телевизоре может привести к тому, что индикатор продолжит гореть, или даже к выходу телевизора из строя.

Просмотр телевизионных программ

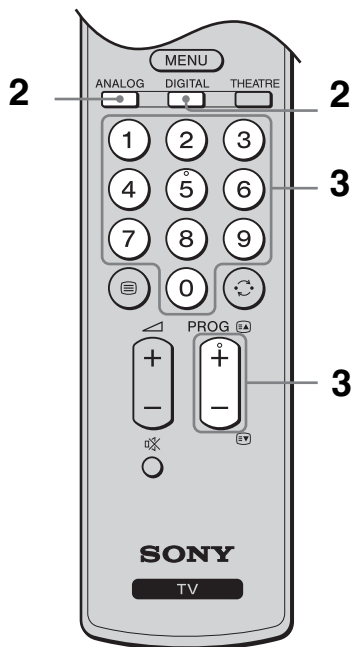
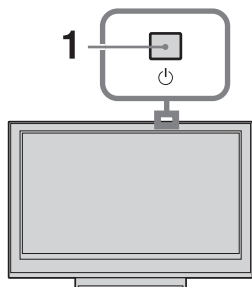

- 1 Для включения телевизора нажмите кнопку на телевизоре (на его верхней панели).
Если телевизор находится в дежурном режиме (индикатор дежурного режима на передней панели телевизора горит красным цветом), для включения телевизора нажмите кнопку на пульте ДУ.
- 2 Нажмите кнопку DIGITAL для переключения телевизора в цифровой

режим или кнопку ANALOG для его переключения в аналоговый режим.

Число доступных каналов будет зависеть от заданного режима.

- 3 Для выбора телевизионного канала используйте цифровые кнопки или кнопку PROG +/-.

Для выбора каналов с двузначными номерами вторую цифру следует вводить в течение двух секунд после ввода первой. О том, как выбрать цифровой канал с помощью цифрового электронного экранного телегида (EPG), см. стр. 13.

В цифровом режиме

На короткое время на экране появится информационный баннер. Баннер может содержать следующие пиктограммы:

- : Трансляция радиосигнала
- : Трансляция кодированных/получаемых по подписке программ
- : Доступно многоязычное аудиовещание
- : Доступны субтитры
- : Доступны субтитры для слабослышащих
- : Рекомендуемый минимальный возраст для просмотра текущей программы (от 4 до 18 лет)
- : Замок от детей
- : Ведется запись текущей программы

Дополнительные операции

Чтобы	Необходимо
Включить телевизор из дежурного режима без звука	Нажать кнопку . С помощью кнопки отрегулируйте уровень громкости.
Отрегулировать уровень громкости	Нажимать + (для увеличения)/- (для уменьшения).
Вывести на экран таблицу программ (только в аналоговом режиме)	Нажать . Для выбора аналогового канала нажимайте , затем нажмите кнопку .

Вход в режим телетекста

Нажмите . При каждом нажатии кнопки экран будет циклически меняться в следующей последовательности:

Текст → Текст, наложенный на телевизионное изображение (смешанный режим) → Изображение без текста (выход из режима телетекста)

Для выбора страницы используйте цифровые кнопки или PROG +/-.

Для удержания страницы нажмите / .

Для вывода на экран скрытой информации нажмите кнопку / .



Если в нижней части страницы телетекста появляются четыре цветовых символа, Вы можете войти в режим Фастекст. Фастекст обеспечивает Вам быстрый и простой доступ к нужным страницам. Нажмите кнопку соответствующего цвета для выхода на нужную страницу.

Замораживание изображения:

Данная функция позволяет замораживать телевизионное изображение (например, чтобы записать показанный на экране телефонный номер или рецепт).

- 1 Нажмите на пульте ДУ.
- 2 С помощью кнопок / / / отрегулируйте положение окна.
- 3 Нажмите для удаления окна.
- 4 Снова нажмите для возврата к обычному режиму работы телевизора.



Данная функция недоступна для AV3, AV4, AV5, AV7 и входа PC.

Ручное изменение формата экрана для соответствия формату передаваемого изображения

Несколько раз нажмите для выбора нужного формата экрана.

Оптималь.*

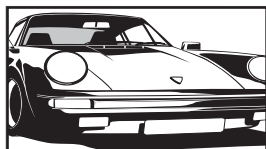

Обеспечивает воспроизведение изображения в обычном формате 4:3 с имитацией эффекта широкоэкранный изображения. Изображение формата 4:3 вытягивается для заполнения всего экрана.

4:3

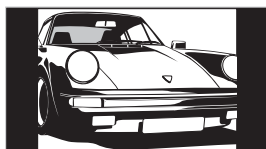

Обеспечивает воспроизведение изображения (например, предназначенного для неширокоэкранных телевизоров) в обычном формате 4:3 с правильными пропорциями.

Широкоэкр.

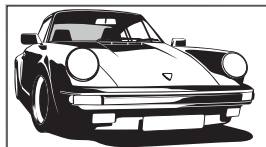

Обеспечивает воспроизведение с правильными пропорциями широкоэкранный изображения (16:9).

Увелич.*

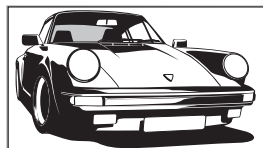

Обеспечивает воспроизведение с правильными пропорциями изображения в кинематографическом (letter-box) формате.

14:9*

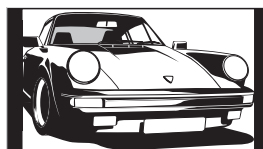

Обеспечивает воспроизведение с правильными пропорциями изображения в формате 14:9. В результате по краям изображения будут видны черные полосы.

* Часть изображения сверху или снизу может оказаться срезанной.



- Сигнал телевидения высокой четкости может воспроизводиться только в формате “Широкоэкр.”
- Данную функцию нельзя выбрать в то время, когда на экран выведен цифровой баннер.
- В режиме “Оптималь.” некоторые символы и/или буквы сверху и снизу изображения могут оказаться невидимыми. В этом случае Вы можете выбрать опцию “Вертик. размер” с помощью меню “Управление экраном” и отрегулировать вертикальный размер изображения, чтобы сделать их видимыми.



- При установке параметра “Автомат. формат” в опцию “Вкл.”, телевизор будет автоматически выбирать оптимальный режим для транслируемого сигнала (стр. 24).
- Вы можете регулировать положение изображения при выборе режимов “Оптималь.” (50 Гц), “14:9” или “Увелич.”. Используйте кнопки / для перемещения изображения вверх или вниз (например, для того, чтобы можно было прочитать субтитры).

Использование меню “Сервис”

Во время просмотра ТВ программы нажмите кнопку TOOLS для вывода на экран следующих опций.

Опции	Описание
Закрыть	Используется для закрытия меню “Сервис”
Режим изображения	См. стр. 20.
Звуковой эффект	См. стр. 22.
Динамик	См. стр. 23.
Язык аудио (только в цифровом режиме)	См. стр. 30.
Установка субтитров (только в цифровом режиме)	См. стр. 30.
Таймер выкл.	См. стр. 25.
Энергосбереж.	См. стр. 24.
Системная информация (только в цифровом режиме)	Используется для вывода на экран системной информации.

Использование цифрового электронного экранного телегида (EPG) DVZ*









































































Цифровой экранный электронный телегид

* Эта функция может быть недоступной в некоторых странах/регионах.

- 1 В цифровом режиме нажмите .
- 2 Выполните нужную операцию в соответствии со следующей таблицей или указаниями на экране.

 Информация о программе будет выведена на экран только, если она передается телевещательной станцией.

Чтобы	Необходимо
Просмотреть ту или иную программу	С помощью кнопок  /  /  /  выбрать программу, затем нажать  .
Удалить с экрана EPG (цифровой электронный экранный телегид)	Нажать  .
Отсортировать информацию о программе по категории –Список категорий	<ol style="list-style-type: none"> 1 Нажать синюю кнопку. 2 С помощью кнопок /// выбрать категорию, затем нажать . <p>Имеются следующие категории: “Все категории”: Включает все доступные каналы. Название категории (например, “Новости”): Включает все каналы, соответствующие выбранной категории.</p>
Задать программу для записи – Запись по таймеру	<ol style="list-style-type: none"> 1 С помощью кнопок /// выбрать предстоящую программу, которую Вы хотите записать, затем нажать /. 2 Нажимая /, выбрать “Запись по таймеру”. 3 Нажать  для установки таймеров телевизора и Вашего видеомаягнитофона. Рядом с информацией о данной программе появится красный символ. Индикатор  на передней панели телевизора будет мигать оранжевым светом. <p> Для записи просматриваемой в данный момент программы нажмите /.</p>
Задать программу для автоматического вывода на экран при начале ее трансляции – Напоминание	<ol style="list-style-type: none"> 1 С помощью кнопок /// выбрать предстоящую программу, которую Вы хотите вывести на экран, затем нажать /. 2 С помощью кнопок / выбрать “Напоминание”, затем нажать . <p>Рядом с информацией о данной программе появится символ . Индикатор  на передней панели телевизора будет мигать оранжевым светом.</p> <p> Если Вы установите телевизор в дежурный режим, он автоматически включится перед началом трансляции данной программы.</p>

Чтобы	Необходимо
Задать время и дату трансляции программы, которую Вы хотите записать – Ручная запись по таймеру	<ol style="list-style-type: none"> 1 С помощью кнопок /// выбрать предстоящую программу, которую Вы хотите записать, затем нажать /. 2 С помощью кнопок / выбрать “Ручная запись по таймеру”, затем нажать . 3 С помощью кнопок / выбрать дату, затем нажать . 4 Задать время начала и окончания записи таким же образом, как и в шаге 3. 5 С помощью кнопок / выбрать программу, затем нажать . 6 Нажать  для установки таймеров телевизора и Вашего видеомэгнофона. Рядом с информацией о данной программе появится красный символ. Индикатор  на передней панели телевизора будет мигать оранжевым светом.  Для записи просматриваемой в данный момент программы нажмите /.
Отменить запись/напоминание – Список таймеров	<ol style="list-style-type: none"> 1 Нажать /. 2 С помощью кнопок / выбрать “Список таймеров”, затем нажать . 3 С помощью кнопок / выбрать программу, запись/напоминание о которой Вы хотите отменить, затем нажать кнопку . 4 С помощью кнопок / выбрать “Отменить таймер”, затем нажать . На экране появится запрос подтверждения отмены записи. 5 С помощью кнопок / выбрать “Да”, затем нажать  для подтверждения.



- Вы можете установить на телевизоре таймер записи видеомэгнофона только для видеомэгнофонов, совместимых с функцией Smartlink. Если Ваш видеомэгнофон несовместим с функцией Smartlink, на экране появится сообщение, напоминающее Вам о необходимости установить на запись таймер Вашего видеомэгнофона.
- После начала записи Вы можете переключить телевизор в дежурный режим; однако при этом нельзя полностью выключать телевизор, в противном случае возможна отмена записи.
- Если для ряда программ задано возрастное ограничение, на экране появится запрос PIN-кода. Подробности см. в разделе “Замок от детей” на стр. 30.

Использование списка избранных цифровых программ DV3*



Список избранных цифровых программ

* Эта функция может быть недоступной в некоторых странах/регионах.

Функция “Цифр. Избранные” позволяет Вам составить до четырех списков предпочитаемых Вами программ.

- 1 Нажмите MENU.
- 2 С помощью кнопок \uparrow/\downarrow выберите “Цифр. Избранные”, затем нажмите \oplus .
- 3 Выполните нужную операцию в соответствии со следующей таблицей или указаниями на экране.

Чтобы	Необходимо
Впервые создать список Ваших избранных программ	<ol style="list-style-type: none"> 1 Нажать \oplus для выбора “Да”. 2 Нажимая желтую кнопку, выбрать список избранных программ. 3 Нажимая \uparrow/\downarrow, выбрать канал, который Вы хотите добавить к списку избранных программ, затем нажать \oplus. Каналы, содержащиеся в списке избранных программ, помечены символом \heartsuit.
Просмотреть тот или иной канал	<ol style="list-style-type: none"> 1 Нажимая желтую кнопку, выбрать список избранных программ. 2 Нажимая \uparrow/\downarrow, выбрать нужный канал, затем нажать \oplus.
Удалить с экрана список предпочитаемых программ	Нажать RETURN.
Добавить или удалить каналы из редактируемого списка избранных программ	<ol style="list-style-type: none"> 1 Нажать синюю кнопку. 2 Нажимая желтую кнопку, выбрать список избранных программ, который Вы хотите отредактировать. 3 С помощью кнопок \uparrow/\downarrow выбрать канал, который Вы хотите добавить или удалить, затем нажать \oplus.
Удалить все каналы из текущего списка избранных программ	<ol style="list-style-type: none"> 1 Нажать синюю кнопку. 2 Нажимая желтую кнопку, выбрать список избранных программ, который Вы хотите отредактировать. 3 Нажать синюю кнопку. 4 С помощью кнопок \leftarrow/\rightarrow выбрать “Да”, затем нажать \oplus для подтверждения.

Подключение дополнительных устройств

Вы можете подключить к Вашему телевизору широкий спектр дополнительных устройств. Соединительные кабели не входят в комплект поставки.

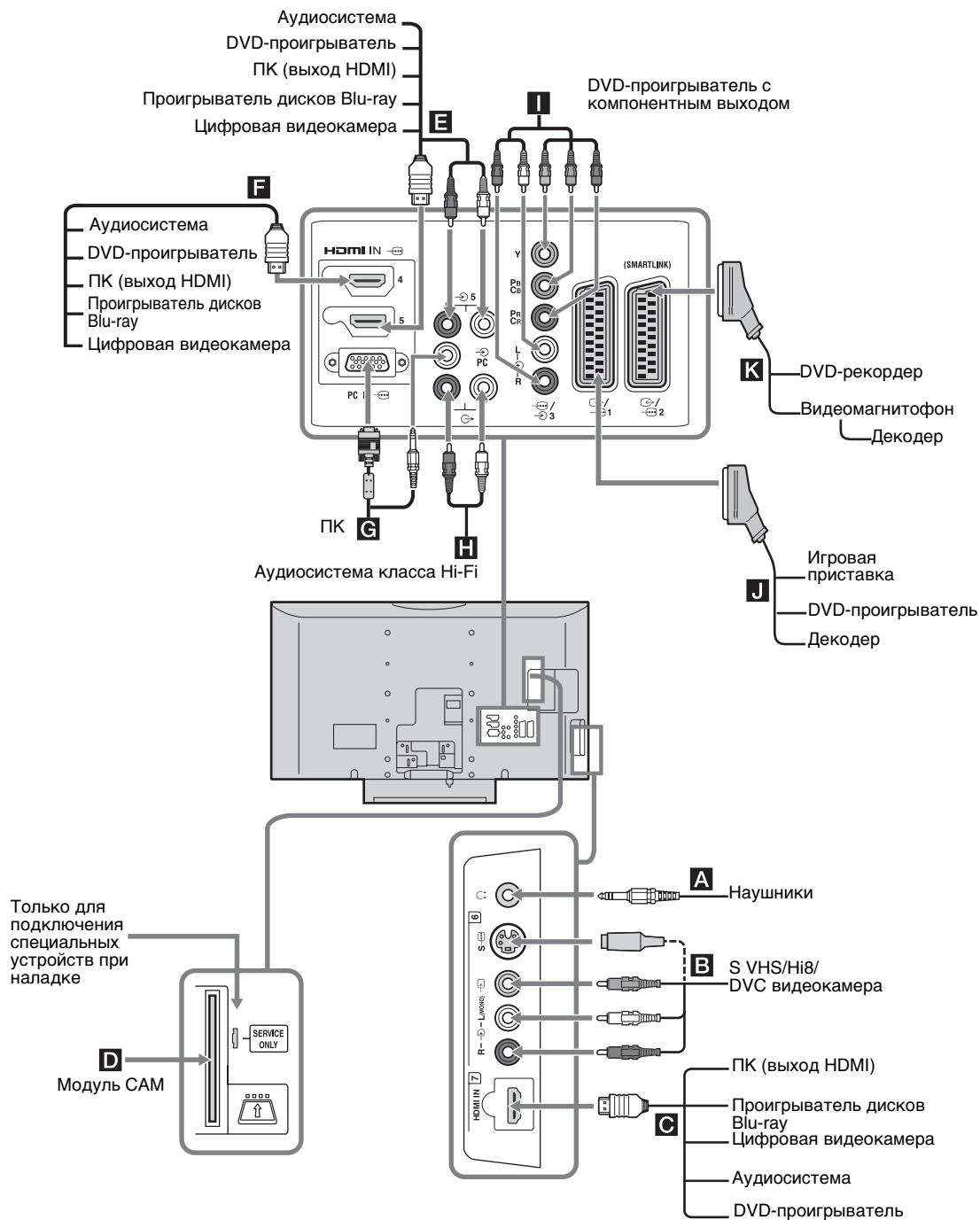

Продолжение

Просмотр изображения с устройств, подключенных к телевизору

Включите подключенное к телевизору устройство и затем выполните одну из следующих операций.



Для устройств, подключенных к Scart-разъемам с помощью полностью распаянного 21-контактного Scart-кабеля









Начните воспроизведение на подключенном устройстве. На экране появится изображение, поступающее от подключенного устройства.

Для видеомagneтофона с автоматической настройкой (стр. 6)

В аналоговом режиме нажимайте PROG +/- или на цифровые кнопки для выбора видеоканала.







Для других подключенных устройств



Нажимайте кнопку  /  до тех пор, пока на экране не появится символ нужного источника входного сигнала (см. ниже).

Символ на экране	Описание
 AV1/  AV1	Для просмотра изображения с устройства, подключенного к кабелю A .
 AV2/  AV2	Для просмотра изображения с устройства, подключенного к кабелю K .  SmartLink представляет собой прямое соединение между телевизором и видеомagneтофоном/ DVD-рекордером.
 AV3	Для просмотра изображения с устройства, подключенного к кабелю I .
 AV4	HDMI IN 4*. Для просмотра изображения с устройства, подключенного к кабелю F .
 AV5	HDMI IN 5*. Для просмотра изображения с устройства, подключенного к кабелю E . Если устройство оснащено гнездом DVI, соедините гнездо DVI с гнездом HDMI IN через переходной интерфейс DVI - HDMI (не входит в комплект поставки) и соедините аудиовыходы устройства с аудиовходами HDMI IN.
 AV7	HDMI IN 7*. Для просмотра изображения с устройства, подключенного к кабелю G .



* 

- Используйте только кабель HDMI с логотипом HDMI.
- Связь с подключенными устройствами поддерживается, если эти устройства совместимы с HDMI управлением. Об установке связи см. стр. 18.
- При подключении аудиосистемы с гнездом HDMI необходимо также подсоединить ее через разъем HiFi.







Символ на экране	Описание
S  AV6 или  AV6	Для просмотра изображения с устройства, подключенного к кабелю B .  Чтобы избежать помех на изображении, не подключайте видеокамеру одновременно к видеовходу  6 и гнезду S video  6. В случае подключения монофонического устройства подключите его к гнезду L  6.

 PC	Для просмотра изображения с устройства, подключенного к кабелю C .  Рекомендуется использовать специальный кабель для подключения ПК с ферритами.
--	---

Чтобы подключить

Чтобы подключить	Необходимо
Наушники A	Подсоединить к гнезду  , чтобы слушать звук с телевизора через наушники.
CAM (Модуль ограниченного доступа) D	Для просмотра Pay Per View - кодированных платных программ, распространяемых по подписке. Более подробную информацию см. в инструкции, приложенной к Вашему CAM. Для использования CAM снимите резиновую крышку разъема под модуль CAM. Перед тем, как устанавливать модуль CAM в разъем, выключите телевизор. Когда Вы не используете CAM, мы рекомендуем Вам закрывать крышкой разъем под модуль CAM.  Услуга CAM поддерживается не во всех странах. За необходимой информацией просьба обращаться к своему авторизованному дилеру.
Аудиосистему класса Hi-Fi H	Подсоединить к аудиовыходам  для прослушивания звука с телевизора через аудиосистему.

Дополнительные операции

Чтобы	Необходимо
Возвратиться к обычному режиму работы телевизора	Нажать DIGITAL или ANALOG.
Вывести на экран таблицу входных сигналов (кроме аналогового режима)	Нажать кнопку  для вывода таблицы входных сигналов. Для выбора источника входного сигнала нажимайте  /  , затем нажмите  .
Отрегулировать громкость звука от подключенной аудиосистемы, совместимой с HDMI управлением	Нажать  +/-.
Отключить звук от подключенной аудиосистемы, совместимой с HDMI управлением	Нажать кнопку  . Для восстановления звука нажмите эту кнопку еще раз.

Использование меню “Сервис”

Во время просмотра изображений от подключенных к телевизору устройств нажмите кнопку TOOLS для вывода на экран следующих опций.

Опции	Описание
Заккрыть	Используется для закрытия меню “Сервис”
Режим изображения (кроме режима работы, при котором сигнал подается на вход PC)	См. стр. 20.
Режим дисплея (кроме режима работы, при котором сигнал подается на вход PC)	См. стр. 20.
Звуковой эффект	См. стр. 22.
Динамик	См. стр. 23.
PIP (Режим "Картинка-в-картинке") (кроме режима работы, при котором сигнал подается на вход PC)	См. стр. 18.
Гориз. центр. (кроме режима работы, при котором сигнал подается на вход PC)	См. стр. 25.
Вертик. лин. (кроме режима работы, при котором сигнал подается на вход PC)	См. стр. 25.
Таймер выкл. (кроме режима работы, при котором сигнал подается на вход PC)	См. стр. 25.
Энергосбереж.	См. стр. 24.

Одновременный просмотр двух изображений – PIP (Режим "Картинка-в-картинке")

Вы можете одновременно выводить на экран два изображения (сигнал от компьютера и ТВ программу).

Подключите ПК (стр. 16) и убедитесь, что изображение с компьютера выводится на экран телевизора.



Нельзя выводить на экран сигнал с разрешением выше WXGA (1280 x 768 пикселей).

1 Нажмите кнопку TOOLS для вывода меню “Сервис”.

2 С помощью кнопок / выберите “PIP”, затем нажмите . Изображение от подключенного к телевизору ПК выводится в полном размере, а ТВ программа выводится в правом углу экрана. Вы можете использовать кнопки /// для изменения места воспроизведения ТВ программы на экране телевизора.

3 С помощью цифровых кнопок или кнопок PROG +/- выберите нужный ТВ канал.

Для возврата в обычный режим работы
Нажмите RETURN.



Вы можете выбирать, для какого изображения воспроизводить звук, с помощью опции “Звук ПК/Звук ТВ” в меню “Сервис”.

Использование HDMI управления

Функция HDMI управления позволяет нескольким устройствам управлять друг другом с помощью спецификации HDMI CEC (Consumer Electronics Control).

Вы можете создать замкнутую систему управления в составе нескольких совместимых с HDMI устройств Sony, например, телевизора, DVD-рекордера с жестким диском и аудиосистемы, соединив их между собой кабелями HDMI.

Для успешного использования функции HDMI управления проверьте правильность подключения и настройки совместимых с ней устройств.

Подключение устройств, совместимых с HDMI управлением

Подсоедините совместимое с HDMI устройством к телевизору с помощью кабеля HDMI. При подключении аудиосистемы кроме подсоединения с помощью кабеля HDMI ее следует подсоединить также к аудиовыходу телевизора. Подробности см. на стр. 16.

Настройки HDMI управления

Настройки HDMI управления должны быть выполнены как на телевизоре, так и на подключенных к нему устройствах.

Соответствующие настройки телевизора описаны в Настройка HDMI (стр. 27).

О настройке подключенных устройств см. инструкции по эксплуатации этих устройств.

Функции HDMI управления

- Одновременное с телевизором выключение подключенных к нему устройств.
- Включение телевизора одновременно с подключенными к нему устройствами и автоматический выбор соответствующего входа при начале воспроизведения на одном из них.
- Если Вы включите подключенную к телевизору аудиосистему при включенном телевизоре, она будет автоматически выбрана на нем в качестве источника входного аудиосигнала.
- Регулировка и отключение звука подключенной к телевизору аудиосистемы.

Использование функций меню

Навигация по системе меню

“MENU” позволяет Вам использовать различные возможности данного телевизора. Вы можете легко выбрать каналы или внешние входы, а также изменять установки телевизора с помощью пульта ДУ.

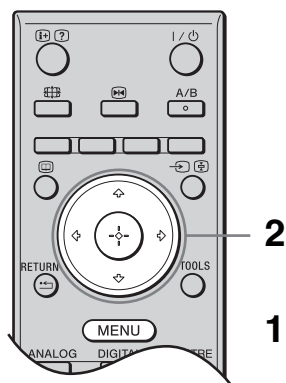

- 1 Нажмите кнопку MENU.
- 2 С помощью кнопок \uparrow/\downarrow выберите ту или другую опцию, затем нажмите \oplus .
Для выхода из меню нажмите кнопку MENU.

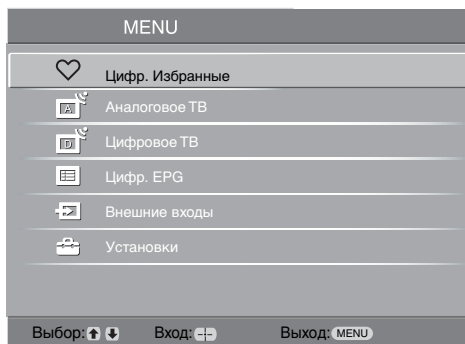

- 1 **Цифр. Избранные***
Выводит на экран список избранных программ.
Подробности об установках см. на стр. 15.
- 2 **Аналоговое ТВ**
Служит для возврата к предыдущему просматривавшемуся аналоговому каналу.
- 3 **Цифровое ТВ***
Служит для возврата к предыдущему просматривавшемуся цифровому каналу.
- 4 **Цифр. EPG***
Выводит на экран цифровой экранный электронный телегид (EPG).
Подробности об установках см. на см. стр. 13.

5 Внешние входы

Выводит на экран список устройств, подключенных к Вашему телевизору.

- Для просмотра изображения с нужного внешнего входа выберите источник входного сигнала, затем нажмите \oplus .

6 Установки

Эта опция открывает меню Установки, в котором выполняется большинство дополнительных установок и настроек.

- 1 Нажимая \uparrow/\downarrow , выберите пиктограмму какого-либо меню, затем нажмите \oplus .
- 2 С помощью кнопок $\uparrow/\downarrow/\leftarrow/\rightarrow$ выберите ту или иную опцию или выполните ту или иную установку, затем нажмите \oplus .

Подробности об установках см. стр. 20 - 30.



Опции, доступные для изменений, варьируют в зависимости от ситуации. Недоступные опции отображаются серым цветом или не выводятся на экран.

*Эта функция может быть недоступной в некоторых странах/регионах.

Меню “Настройка изображения”

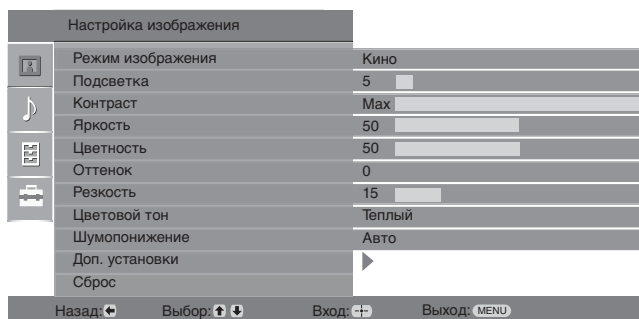

Вы можете выбрать нижеперечисленные опции в меню “Настройка изображения”. О правилах выбора опций в меню “Установки”, см. в разделе “Навигация по системе меню” (стр. 19).

Режим изображения

Служит для выбора режима изображения за исключением тех случаев, когда источником входного сигнала является ПК.

“**Яркий**”: Задается для увеличения контрастности и резкости изображения.

“**Обычный**”: Для получения стандартного изображения. Рекомендуется для домашнего просмотра.

“**Кино**”: Предназначается для просмотра фильмов. Эта опция является наиболее подходящей для просмотра фильмов в обстановке, напоминающей кинотеатр. Присущие ей параметры изображения разработаны при сотрудничестве с кинокомпанией Sony Pictures Entertainment для обеспечения воспроизведения фильмов в точном соответствии с замыслом их авторов.

Режим дисплея (только при подаче сигнала от ПК)

С помощью этой функции производится выбор режима дисплея при подаче на телевизор сигнала от ПК.

“**Видео**”: Для видеоизображений.

“**Текст**”: Для текста, графиков или таблиц.

Подсветка

Позволяет настроить яркость подсветки.

Контраст

Служит для увеличения или уменьшения контрастности изображения.

Яркость

Позволяет сделать изображение более ярким или темным.

Цветность

Служит для увеличения или уменьшения интенсивности цвета.

Оттенок

Служит для усиления или ослабления зеленых тонов.



Регулировка параметра “Оттенок” возможна только для сигнала в формате NTSC (например, при просмотре американских видеокассет).

Резкость

Позволяет делать изображение более резким или мягким.

Цветовой тон

Позволяет настроить оттенки белого на изображении.

“**Холодный**”: Придает белым цветам голубой оттенок.

“**Нейтральный**”: Придает белым цветам нейтральный оттенок.

“**Теплый**”: Придает белым цветам красный оттенок.



Выбор опции “Теплый” становится невозможен, если Вы установили параметр “Режим изображения” в опцию “Яркий”.

Шумопонижение

Эта опция уменьшает помехи (“снег”) на изображении при приеме слабого телевизионного сигнала.

“Авто”: Эта опция автоматически уменьшает помехи на изображении (только в аналоговом режиме).

“Сильное/Средн./Слабое”: Изменяет параметры шумопонижения.

“Выкл.”: Выключает функцию “Шумопонижение”.



Опция “Авто” недоступна для режимов AV3, AV4, AV5, AV7 и РС.

Доп. установки

Позволяют еще более настроить изображение по своему вкусу. Вы можете выполнить или изменить такие настройки при установке параметра “Режим изображения” в опцию “Кино” или “Обычный”.

“Цветовое пространство”: Позволяет изменять глубину воспроизведения цветов. “Расширенное” воспроизводит яркий, а “Обычный” - стандартный цвет.

“Живые цвета”: Делает цвета более яркими.

“Доп. улучш. Контраста”: Автоматически выполняет оптимальную регулировку параметров “Подсветка” и “Контраст” в соответствии с яркостью изображения. Эта установка особо эффективна для эпизодов с темным изображением. Она увеличивает контрастность деталей темных изображений.



Опция “Живые цвета” недоступна, если параметр “Цветовое пространство” установлен в опцию “Обычный”.

Сброс

Возвращает все настройки изображения кроме “Режим изображения” и “Режим дисплея” (только при подаче на телевизор сигнала о ПК) к заводским предустановкам.



Опции “Яркость”, “Цветность”, “Резкость” и “Доп. установки” недоступны при установке параметра “Режим изображения” в опцию “Яркий”, или когда параметр “Режим дисплея” установлен в опцию “Текст”.

Меню “Настройка звука”

Настройка звука	
Звуковой эффект	Обычный
Тембр ВЧ	50
Тембр НЧ	50
Баланс	0
Сброс	
Двойной звук	Моно
Авторег. громк.	Вкл.
Динамик	Динамик ТВ

Назад: ← Выбор: ↑ ↓ Вход: + Выход: MENU

Вы можете выбрать нижеперечисленные опции в меню “Настройка звука”. О правилах выбора опций в меню “Установки” см. в разделе “Навигация по системе меню” (стр. 19).

Звуковой эффект

Позволяет выбрать тот или иной звуковой режим.

“**Обычный**”: Увеличивает четкость и отчетливость звучания и эффект реального присутствия благодаря применению “Системы обработки звука BBE”

“**Динамичный**”: Еще более увеличивает четкость и отчетливость звучания и эффект реального присутствия благодаря применению “Системы обработки звука BBE”.

“**BBE ViVA**”: BBE ViVA Sound обеспечивает трехмерный звук с качеством Hi-Fi. Четкость звучания улучшается BBE, а ширина, глубина, и высота звучания увеличиваются за счет эксклюзивной системы трехмерного звука компании BBE. BBE ViVA Sound совместим со всеми телевизионными программами, включая новости, музыкальные передачи, телеспектакли, фильмы, спортивные трансляции и электронные игры.

“**Dolby Virtual**”: Использует динамики телевизора для имитации эффекта объемного звучания, создаваемого многоканальной системой.

“**Выкл.**”: Без звуковых эффектов. Эта опция также позволяет Вам сохранить предпочитаемые Вами установки.



- Если Вы установите опцию “Авторег. громк.” в положение “Вкл.”, произойдет переключение из положения “Dolby Virtual” в положение “Обычный”.
- При подключении наушников опция “Звуковой эффект” переключается в положение “Выкл.”.

Тембр ВЧ

Позволяет выполнить регулировку уровня звука высокой частоты.

Тембр НЧ

Позволяет выполнить регулировку уровня звука низкой частоты.

Баланс

Позволяет регулировать баланс звука между левым и правым динамиком.

Сброс

Возвращает все настройки звука к заводским предустановкам.

Двойной звук

Эта опция позволяет производить выбор звука, который должен воспроизводиться через динамики при стереотрансляции или трансляции на двух языках.

“Сtereo”, “Моно”: Для стереопрограмм.

“А”/“В”/“Моно”: Для двуязычных трансляций выбирайте “А” для звукового канала 1, “В” для звукового канала 2 или “Моно” для монофонического канала, если таковой имеется.



Если Вы выбрали другое подключенное к телевизору внешнее устройство, установите параметр “Двойной звук” в опции “Сtereo”, “А” или “В”.

Авторег. громк.

Эта опция обеспечивает поддержание постоянного уровня громкости, даже когда в нем случаются резкие изменения (например, звук в рекламных роликах обычно бывает громче, чем в других передачах).

Динамик

Эта опция позволяет включать/выключать внутренние динамики телевизора.

“Динамик ТВ”: динамики телевизора включаются и звук воспроизводится через них.

“Аудиосистема”: динамики телевизора отключаются, позволяя Вам слушать звук через внешнее аудиоустройство, подключенное к аудиовыходам телевизора.

При подключении к телевизору совместимого с HDMI управлением устройства, Вы можете задать включение этого устройства одновременно с телевизором. Эта установка выполняется после подключения устройства.



Опции “Звуковой эффект”, “Тембр ВЧ”, “Тембр НЧ”, “Баланс” и “Авторег. громк.” недоступны при установке параметра “Динамик” в опцию “Аудиосистема”.

Меню “Функции”

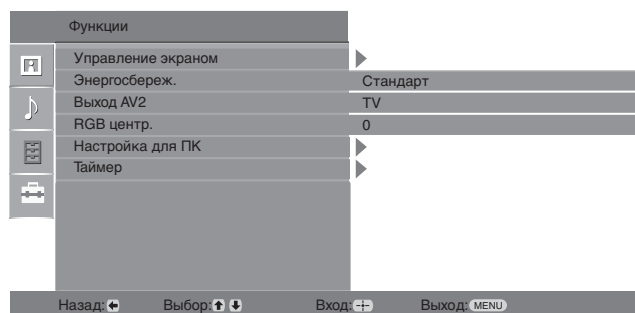

Вы можете выбрать нижеперечисленные опции в меню “Функций”. О правилах выбора опций в меню “Установки” см. в разделе “Навигация по системе меню” (стр. 19).

Управление экраном

Эта опция позволяет изменять формат экрана.

“Автомат. формат”: Эта опция позволяет автоматически изменять формат экрана в соответствии с форматом передаваемого телевизионного сигнала.

“Формат экрана”: Подробности о формате экрана см. на стр. 12

“Вертик. размер”: Эта опция позволяет настроить вертикальный размер изображения в случае, когда параметр “Формат экрана” установлен в опцию “Оптималь.”



- Даже если Вы выбрали установку “Вкл.” или “Выкл.” опции “Автомат. формат”, Вы всегда можете изменить формат экрана, неоднократно нажимая кнопку .
- Опция “Автомат. формат” доступна только для сигналов в форматах PAL и SECAM.

Энергосбереж.

Позволяет выбрать режим энергосбережения для уменьшения потребления энергии Вашим телевизором.

“Стандарт”: Заводская предустановка.

“Пониженное”: Уменьшает потребление энергии телевизором.

“Откл. изображ.”: Отключает изображение. Вы можете слушать звук при отключенном изображении.

Выход AV2

С помощью этой опции можно задавать сигнал, выводимый через разъем с меткой 2 на задней панели телевизора. Если Вы подключили видеомагнитофон к гнезду 2, Вы можете вести на него запись с других устройств, подключенных к телевизору.

“TV”: Выводит на выходной разъем телевизионный сигнал.

“Авто”: Выводит на выходной разъем сигнал, воспроизводимый на экране, независимо от его источника. Данная функция недоступна для AV3, AV4, AV5, AV7 и PC.

RGB центр.

Эта опция позволяет Вам настроить горизонтальное положение изображения так, чтобы оно оказалось в середине экрана.



Эта опция доступна только, если источник RGB сигнала подключен к Scart-разъемам 1 или 2 на задней панели телевизора.

Настройка для ПК

Эта опция позволяет Вам произвести настройку экрана по своему вкусу при подключении ПК и использовании экрана телевизора в качестве его монитора.



Эта опция доступна только в режиме воспроизведения сигналов, поступающих от ПК.

“Фаза”: Выполняет регулировку экрана, когда неясно видна часть текста или изображения.

“Шаг”: Расширяет или сужает экран по горизонтали.

“Гориз. центр.”: Перемещает экран влево или вправо..

“Вертик. лин.”: Корректирует строки изображения при просмотре RGB-сигнала, подаваемого на разъем для подключения ПК  .

“Энергосбереж.”: При отсутствии сигнала от ПК возвращает телевизор в дежурный режим.

“Сброс”: Производит возврат к заводским предустановкам.

Таймер

Позволяет установить таймер для включения/выключения телевизора.

Таймер выкл.

Эта опция позволяет Вам задать время, по истечении которого телевизор автоматически переходит в дежурный режим.

Когда активирована опция “Таймер выкл.”, индикатор  (таймер) на передней панели телевизора загорается оранжевым светом.



- Если Вы выключите телевизор и снова включите его, функция “Таймер выкл.” сбросится в положение “Выкл.”.
- Сообщение “Таймер США заканчивается. ТВ будет выключен.” появится на экране за одну минуту до переключения телевизора в дежурный режим.

Устан. часов

Позволяет вручную откорректировать текущее время на часах. Когда телевизор принимает цифровые каналы, ручная коррекция текущего времени невозможна, т.к. часы синхронизированы с кодом времени передаваемого сигнала.

Таймер

Позволяет установить таймер для включения/выключения телевизора.

“Режим таймера”: Позволяет выбрать нужный период.

“Время Вкл.”: Устанавливает время включения телевизора.

“Время Выкл.”: Устанавливает время выключения телевизора.

Меню “Установка”

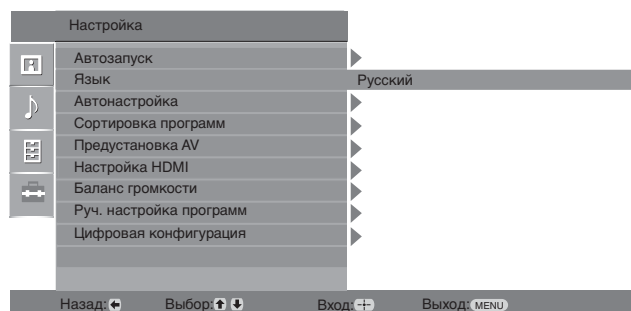

Вы можете выбрать нижеперечисленные опции в меню “Установка”. О правилах выбора опций в меню “Установки” см. в разделе “Навигация по системе меню” (стр. 19).

Автозапуск

Запускает “меню первого включения” для выбора языка и страны/региона и настройки всех доступных цифровых и аналоговых каналов. Обычно этого делать не требуется, потому что язык и страна/регион уже были выбраны, а все каналы - уже настроены при установке телевизора (стр. 6). Тем не менее, эта опция позволяет повторить процедуру (например, заново настроить телевизор после переезда или найти новые каналы, появившиеся в эфире).

Язык

Эта опция позволяет выбрать язык, на котором меню выводится на экран.

Автонастройка

Настройтесь на все доступные аналоговые каналы. Обычно этого делать не требуется, потому что все каналы уже настроены при установке телевизора (стр. 6). Тем не менее, эта опция позволяет повторить процедуру (например, заново настроить телевизор после переезда или найти новые каналы, появившиеся в эфире).

Сортировка программ

Эта опция позволяет изменить порядок расположения каналов, сохраненных в памяти телевизора.

- 1 С помощью кнопок \uparrow/\downarrow выберите канал, который Вы хотите переместить в новое положение, затем нажмите \rightarrow .
- 2 С помощью кнопок \uparrow/\downarrow выберите новое положение Вашего канала, затем нажмите \oplus .

Предустановка AV

Эта опция позволяет присвоить имя любому внешнему устройству, подключенному к разъемам на боковой и задней панелях телевизора. Данное имя будет ненадолго выводиться на экран при выборе данного устройства. Вы можете пропустить источник входного сигнала, к которому не подключено никакое устройство.

- 1 С помощью кнопок \uparrow/\downarrow выберите нужный источник входного сигнала, затем нажмите \oplus .
- 2 С помощью кнопок \uparrow/\downarrow выберите нужную из нижеперечисленных опций и нажмите кнопку \oplus .
 - AV1 (или AV2/ AV3/ AV4/AV5/AV6/AV7/ PC), VIDEO, DVD, CABLE, GAME, CAM, SAT: Используется для присвоения подсоединенному устройству одной из предустановленных меток.
 - “Изм.”: Вы создаете Вашу собственную метку.
 - 1 С помощью кнопок \uparrow/\downarrow выберите нужную цифру или букву (“_” для пробела), затем нажмите \rightarrow .
Если Вы ввели неверный символ
С помощью кнопок \leftarrow/\rightarrow выберите неверный символ. Затем с помощью кнопок \uparrow/\downarrow выберите правильный символ.
 - 2 Повторяйте процедуру, описанную в шаге 1, до завершения ввода имени.
 - 3 Выберите “OK”, затем нажмите \oplus .
 - “Пропуск”: Эта опция позволяет пропускать источник входного сигнала, к которому не подключено никакое устройство, при выборе с помощью кнопок \uparrow/\downarrow источника входного сигнала.

Настройка HDMI

Используется для настройки совместимых с HDMI управлением устройств, подключенных к разъемам HDMI. Помните, что соответствующая настройка должна быть выполнена и на подключенном к телевизору совместимом с HDMI управлением устройством.

“HDMI управление”: Данная опция служит для включения/выключения функции HDMI управления для телевизора и подключенного к нему устройства. При установке этой опции в “Вкл.” открывается доступ к следующим параметрам меню.

“Автовykl. устройств”: При установке этого параметра в “Вкл.” совместимое с HDMI управлением устройство включается и выключается вместе с телевизором.

“Автовключение ТВ”: При установке этого параметра в “Вкл.” телевизор включается вместе совместимым с HDMI управлением устройством.

“Обнов. список устр-в”: Создает или обновляет “Список устр-в HDMI”. К телевизору может быть подключено до 11 совместимых с HDMI управлением устройств; в том числе - до 5 таких устройств может быть подключено к одному разъему. Не забудьте обновить “Список устр-в HDMI” при изменении состава подключенных к телевизору совместимых с HDMI управлением устройств или при изменении установок.

“Список устр-в HDMI”: Выводит на экран список подключенных к телевизору совместимых с HDMI управлением устройств.

Баланс громкости

Эта опция позволяет Вам задать независимый уровень громкости для каждого из устройств, подключенных к телевизору.

Руч. настройка программ

Перед тем, как выбирать опции “Метка”/“АПЧ”/“Аудиофильтр”/“LNA”/“Пропуск”/“Декодер”, с помощью кнопок \uparrow/\downarrow выберите номер программы, которую Вы хотите изменить. Затем нажмите \oplus .

Система

Позволяет выполнить ручную настройку программ.

1 С помощью кнопок \uparrow/\downarrow выберите “Система” затем нажмите кнопку \oplus .

2 С помощью кнопок \uparrow/\downarrow выберите одну из перечисленных ниже систем телевидения, затем нажмите кнопку \leftarrow .

V/G: для стран/регионов Западной Европы

D/K: для стран/регионов Восточной Европы

L: для Франции

I: для Великобритании



Данная опция является доступной или нет в зависимости от страны/региона, выбранной Вами в меню “Страна” (стр. 5).

Канал

1 С помощью кнопок \uparrow/\downarrow выберите “Канал”, затем нажмите кнопку \oplus .

2 С помощью кнопок \uparrow/\downarrow выберите “S” (для кабельных каналов) или “C” (для каналов эфирного вещания), затем нажмите \rightarrow .

3 Выполните настройку каналов следующим образом:

Если Вы не знаете номер канала (частоту)

Нажмите \uparrow/\downarrow для поиска следующего доступного канала. При нахождении какого-либо канала поиск останавливается. Для продолжения поиска нажмите \uparrow/\downarrow .

Если Вы знаете номер канала (частоту)

С помощью цифровых кнопок непосредственно введите номер телевизионного канала или канала видеосигнала.

4 Нажмите кнопку \oplus для перехода к опции “Подтвер.”; затем еще раз нажмите \oplus .

5 Нажмите \downarrow , чтобы выбрать “ОК”, затем нажмите кнопку \oplus .

Повторите вышеописанную процедуру, чтобы установить вручную другие каналы.

Метка

Эта опция позволяет Вам присвоить каналу любое имя, содержащее не более пяти символов (букв или цифр).

АПЧ

С помощью этой опции Вы можете выполнить точную настройку выбранной программы в случае, если Вам кажется, что небольшая корректировка настройки позволит повысить качество изображения.

Аудиофильтр

Эта опция позволяет улучшить качество звука для отдельных каналов в случае его искажения при трансляции в режиме “Моно”. Иногда нестандартный ТВ сигнал может вызвать искажение звука или его временное исчезновение при просмотре программ, транслируемых в режиме “Моно”.

Если Вы не сталкиваетесь с проблемой искажения звука, мы рекомендуем Вам оставить для этой опции заводскую предустановку “Выкл.”



При выборе опции “Слабое” или “Сильное” Вы не сумеете принимать стерео или двойной звук.

Опция “Аудиофильтр” недоступна, если параметр “Система” установлен в опцию “L”.





LNA

Эта опция улучшает качество изображения при приеме слабого телевизионного сигнала с помехами (“снегом”).

Пропуск

Данная опция позволяет пропускать неиспользуемые аналоговые каналы при выборе каналов с помощью кнопок PROG +/- (Пропущенный канал можно выбрать с помощью цифровых кнопок.)

Декодер

Эта опция позволяет выполнять просмотр и запись кодированных каналов с помощью декодера, подсоединенного к scart-разъему  /  1 напрямую или к scart-разъему  /  2 через видеоманитон.



Данная опция является доступной или нет в зависимости от страны/региона, выбранной Вами в меню “Страна” (стр. 5).

Подтвер.

Сохраняет изменения в настройках меню “Руч. настройка программ”.

Цифровая конфигурация меню DV3

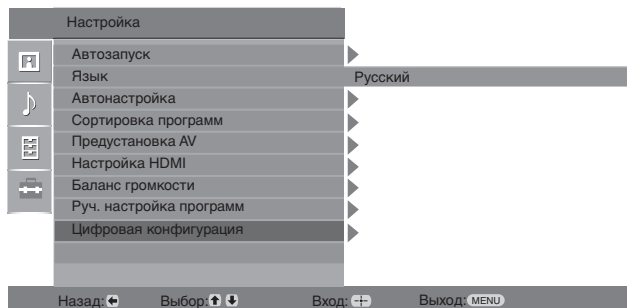

Вы можете выбрать нижеперечисленные опции в меню “Цифровая конфигурация”. О правилах выбора опций в меню “Установки” см. в разделе “Навигация по системе меню” (стр. 19).

Некоторые из функций в некоторых странах/регионах могут быть недоступными.

Цифровая настройка

Автопоиск цифр. станций

Выполняет настройку на все доступные цифровые каналы. Эта опция позволяет заново настроить телевизор после переезда или найти новые каналы, появившиеся в эфире. Подробности см. в разделе “Автонастройка телевизора” на стр. 6.

Редакт. списка программ

Эта опция позволяет удалить из памяти телевизора ненужные цифровые каналы и изменить порядок расположения сохраненных в ней цифровых каналов.

- 1 С помощью кнопок \uparrow/\downarrow выберите канал, который Вы хотите удалить или переместить в новое положение.

С помощью цифровых кнопок непосредственно введите трехзначный номер нужного телевизионного канала.

- 2 Выполните удаление или перемещение цифровых каналов следующим образом:

Удаление цифрового канала

Нажмите \oplus . После появления запроса подтверждения удаления нажмите \leftarrow для выбора опции “Да”, затем нажмите \oplus .

Изменение порядка расположения цифровых каналов

Нажмите \rightleftarrows , затем с помощью кнопок \uparrow/\downarrow выберите новое положение для данного канала и нажмите кнопку \leftarrow .

- 3 Нажмите RETURN.

Руч. поиск цифр. Станций

Позволяет выполнять ручной поиск цифровых каналов. Эта опция доступна в случае, когда параметр “Автопоиск цифр. станций” установлен в опцию “Эфир”.

- 1 С помощью цифровых кнопок введите номер канала, ручную настройку которого Вы хотите произвести, затем с помощью кнопок \uparrow/\downarrow выполните настройку канала.
- 2 После нахождения доступных каналов с помощью кнопок \uparrow/\downarrow выберите канал, который Вы хотите сохранить в памяти, затем нажмите \oplus .
- 3 С помощью кнопок \uparrow/\downarrow выберите номер программы, под которой Вы хотите сохранить новый канал, и нажмите \oplus .

Повторите вышеописанную процедуру для ручного поиска других каналов.

Цифровая конфигурация

Настройка субтитров

“**Установка субтитров**”*: При выборе опции “Для людей с наруш. слуха” на экране вместе с субтитрами возможен также визуальный перевод (если канал передает такую информацию).
“**Язык субтитров**”*: Эта опция позволяет выбрать язык, на котором субтитры выводятся на экран.

Настройка звука

“**Тип аудио**”*: Выполняет переключение телевизора в режим вещания для слабослышащих при выборе опции “Для людей с наруш. слуха”.

“**Язык аудио**”*: Эта опция позволяет выбрать язык аудиовещания для того или иного канала. Некоторые цифровые каналы могут транслироваться с аудиовещанием на различных языках.

“**Звуковое описание**”*: Включает звуковое описание визуальной информации, если оно передается вещательной станцией.

“**Уровень микширования**”*: Выполняет регулировку уровня громкости основного звука и звукового описания.



Эта опция доступна только при установке параметра “Звуковое описание” в опцию “Вкл.”.

Режим баннера

“**Основной**”*: Выводит на экран информацию о программе с цифровым баннером.

“**Полный**”*: Выводит на экран информацию о программе с цифровым баннером; подробная информация размещается под баннером.

Радио дисплей

Обои выводятся на экран после 20-секундного прослушивания радиовещания без нажатия какой-либо кнопки.

Вы можете выбрать цвет обоев или задать произвольный выбор цвета.

Для временного удаления обоев с экрана нажмите любую кнопку.

Замок от детей

Эта опция позволяет задать возрастные ограничения для тех или иных программ. Просмотр любой программы, на которую распространяются возрастные ограничения, возможен только после ввода правильного значения PIN-кода.

- 1 С помощью цифровых кнопок введите ранее заданное Вами значение PIN-кода. Если Вы ранее не задали PIN-код, на экране появится сообщение, указывающее на это. Выполните указания, приведенные ниже в разделе “PIN код”.
- 2 С помощью кнопок \uparrow/\downarrow выберите возрастное ограничение или “Нет” (для просмотра без возрастных ограничений), затем нажмите \oplus .
- 3 Нажмите RETURN.

PIN код

Первоначальный выбор PIN кода

- 1 С помощью цифровых кнопок введите новое значение PIN-кода.
- 2 Нажмите RETURN.

Изменение PIN кода

- 1 С помощью цифровых кнопок введите ранее заданное Вами значение PIN-кода.
- 2 С помощью цифровых кнопок введите новое значение PIN-кода.
- 3 Нажмите RETURN.



PIN-код 9999 принимается в любом случае.

Техн. конфигурация

“**Авт. обновление станций**”*: Позволяет телевизору обнаруживать и сохранять в памяти новые цифровые каналы по мере того, как они становятся доступными.

“**Загрузка ПО**”*: Позволяет Вашему телевизору автоматически и бесплатно получать обновления программного обеспечения (при их выпуске) через приемную антенну.

Рекомендуется всегда устанавливать эту опцию в положение “Вкл.”. Если Вы не хотите производить обновление своего программного обеспечения, установите эту опцию в положение “Выкл.”.

“**Системная информация**”*: Выводит на экран информацию о текущей версии программного обеспечения и уровне сигнала.

“**Часовой пояс**”*: Позволяет правильно выбрать часовой пояс, если он отличен от пояса, заданного по умолчанию для Вашей страны/региона.

“**Летнее время: Авто**”*: Позволяет активировать или отменить переключение с зимнего времени на летнее и наоборот.

- “**Вкл.**”*: Автоматически выполняет переключение с зимнего времени на летнее и наоборот в соответствии с календарем.
- “**Выкл.**”*: Время выводится в соответствии с установкой параметра “Часовой пояс”.

Настройка модуля SA

Эта опция позволяет получить доступ к платным программам, распространяемым по подписке при условии, что у Вас имеется Модуль ограниченного доступа (CAM) и карточка абонента. См. на стр. 16 расположение гнезда  (PCMCIA).

Технические характеристики

Электропитание:

220–240 В пер. тока, 50 Гц

Размер экрана:

KDL-40xxxxx: 40 дюйма

KDL-32xxxxx: 32 дюйма

Разрешение экрана:

1366 точек (по горизонтали) x 768 строк (по вертикали)

Потребляемая мощность:

KDL-40xxxxx: 170 Вт или менее

KDL-32xxxxx: 150 Вт или менее

Мощность, потребляемая в дежурном режиме*:

0,6 W Вт или менее

* Указанная мощность в дежурном режиме достигается после того, как телевизор завершает необходимые внутренние процессы.

Габариты (ширина x высота x глубина):

KDL-40xxxxx:

Около 981 x 696 x 265 мм (с подставкой)

Около 981 x 643 x 110 мм (без подставки)

KDL-32xxxxx:

Около 790 x 581 x 214 мм (с подставкой)

Около 790 x 530 x 100 мм (без подставки)

Вес:

KDL-40xxxxx:

Около 24,0 кг (с подставкой)

Около 20,5 кг (без подставки)

KDL-40T30xx:

Около 23,5 кг (с подставкой)

Около 20,5 кг (без подставки)

KDL-32xxxxx:

Около 16,0 кг (с подставкой)

Около 14,0 кг (без подставки)

Система ТВ панели:

LCD (ЖК) экран

Система телевидения:

Аналоговая: В зависимости от выбранной Вами страны/региона:
V/G/H, D/K, L, I

Цифровая: DVB-T/DVB-C

Система цветного телевидения

Аналоговая: PAL, SECAM

NTSC 3.58, 4.43 (только вход Video In)

Цифровая: MPEG-2 MP@ML

Антенна

Разъем 75 Ом для VHF/UHF

Диапазон принимаемых каналов:

Аналоговые: MB (VHF): E2–E12

DMB (UHF): E21–E69

КТВ (CATV): S1–S20

Гипер-диапазон (HYPER): S21–S41



D/K: R1–R12, R21–R69

L: F2–F10, B–Q, F21–F69



I: DMB (UHF) B21–B69

Цифровые: MB/DMB (VHF/UHF)

Разъемы

 /  1

21-штырьковый Scart-разъем (стандарт CENELEC), включая аудио/видео вход, RGB вход и ТВ аудио/видео выход.

 /  2 (SMARTLINK)

21-штырьковый Scart-разъем (стандарт CENELEC), включая аудио/видео вход, RGB вход, выбираемый аудио/видео выход и интерфейс SmartLink.

 3

Поддерживаемые форматы: 1080i, 720p, 576p, 576i, 480p, 480i

Y: Vp-p, 75 Ом, 0.3V отрицательная синхронизация

Rv/Cv: 0.7 Vp-p, 75 Ом

Rr/Cr: 0.7 Vp-p, 75 Ом

 3

Аудиовход (гнезда типа “тюльпан”)

500 мВ rms

Импеданс: 47 кОм

HDMI IN 4, 5, 7

Видео: 1080i, 720p, 576p, 576i, 480p, 480i

Аудио: Двухканальный линейный PCM
32, 44,1 и 48 кГц, 16, 20 и 24 бит

ПК (см. таблицу)

Аналоговый аудиовход (гнезда типа “тюльпан”):

500 мВ rms, импеданс 47 кОм

(только HDMI IN 5)

 6 Вход S video (4-штырьковый разъем mini DIN):

 6 Видеовход (гнездо типа “тюльпан”)

 6 Аудиовход (гнезда типа “тюльпан”)

 Аудиовыходы (левый/правый) (гнезда типа “тюльпан”)

PC  Вход PC (для подключения компьютера) (15 Dsub) (см. стр. 16)

G: 0.7 Vp-p, 75 Ом, не Sync on Green

B: 0.7 Vp-p, 75 Ом, не Sync on Green

R: 0.7 Vp-p, 75 Ом, не Sync on Green

HD: 1-5 Vp-p

VD: 1-5 Vp-p

 аудиовход для подключения ПК (разъем типа minijack)

 Гнездо для подключения наушников

 Разъем под CAM (Модуль ограниченного доступа)

Выходная мощность звука:

10 Вт + 10 Вт (RMS)

Аксессуары, поставляемые в качестве опции

Кронштейн для настенной установки SU-WL500.

Конструкция и спецификации могут быть изменены без дополнительного оповещения.

Характеристики входа для подключения ПК 

Сигналы	Горизонтальная (пикселей)	Вертикальная (строк)	Горизонтальная частота (кГц)	Вертикальная частота (Гц)	Стандарт
VGA	640	480	31.5	60	VGA
SVGA	800	600	37.9	60	VESA Guidelines
XGA	1024	768	48.4	60	VESA Guidelines
WXGA	1280	768	47.4	60	VESA
	1280	768	47.8	60	VESA

- Вход PC данного телевизора не поддерживает Sync on Green или Composite Sync.
- Вход PC данного телевизора не поддерживает чересстрочные сигналы.
- Вход PC данного телевизора поддерживает сигналы, указанные в вышеприведенной таблице, с вертикальной частотой 60 Гц. При поступлении других сигналов на экране появится сообщение “НЕТ СИНХР.”.

Характеристики для подключения ПК для входов HDMI IN 4, 5, 7



Сигналы	Горизонтальная (пикселей)	Вертикальная (строк)	Горизонтальная частота (кГц)	Вертикальная частота (Гц)	Стандарт
VGA	640	480	31.5	60	VGA
SVGA	800	600	37.9	60	VESA Guidelines
XGA	1024	768	48.4	60	VESA Guidelines
WXGA	1280	768	47.4	60	VESA
WXGA	1280	768	47.8	60	VESA
WXGA	1360	768	47.7	60	VESA

Поиск неисправностей

Посмотрите, не мигает ли индикатор  (дежурного режима) красным светом.

Если индикатор мигает

Активирована функция автодиагностики.



- 1 Сосчитайте, сколько раз индикатор  (дежурного режима) мигает между каждыми перерывами протяженностью 2 с. Например, он мигает три раза, затем наступает двухсекундный перерыв, затем опять три мигания и т.д.
- 2 Нажмите кнопку  (расположенную на верхней панели телевизора), чтобы выключить его, выньте сетевой шнур из розетки и сообщите своему местному дилеру или специалистам сервисного центра Sony, сколько раз мигает индикатор (число миганий).

Если индикатор не мигает



- 1 Выполните проверки в соответствии с нижеприведенной таблицей.
- 2 Если Вы не смогли устранить неисправность, обратитесь к квалифицированным специалистам по обслуживанию телевизоров.

Изображение

Нет ни изображения (темный экран), ни звука.

- Проверьте правильность подключения антенны/кабеля.
- Включите телевизор в сеть, и нажмите кнопку , расположенную на верхней панели телевизора.
- Если индикатор  (дежурного режима) горит красным светом, нажмите .

Нет изображения или информации меню от устройства, подключенного к Scart-разъему

- Нажмите / для вывода на экран списка подключенных к телевизору устройств, затем выберите нужный источник входного сигнала.
- Проверьте правильность подсоединения дополнительных устройств к телевизору.

Двойное изображение или появление ореола

- Проверьте правильность подключения антенны/кабеля.
- Проверьте место расположения и направление антенны.

На экране видны только снег и помехи

- Проверьте, не сломана или не погнута ли антенна.
- Проверьте, не истек ли срок службы антенны (3-5 лет при нормальных условиях, 1-2 года при использовании в районах на морском побережье).

Помехи на изображении (в виде точечных линий или полос)

- Держите телевизор вдали от источников электрических помех, таких как автомобили, мотоциклы? фены или оптические приборы.
- При установке дополнительных устройств оставляйте некоторое расстояние между ними и телевизором.
- Проверьте, подключена ли антенна/разъем сети кабельного телевидения через коаксиальный кабель, входящий в комплект поставки.
- Держите кабель антенны/разъема сети кабельного телевидения вдали от других соединительных кабелей.

Помехи звука или изображения при просмотре ТВ канала.

- Выполните “АПЧ” (Автоматическую подстройку частоты) для получения лучшего качества изображения (стр. 27).

Наличие на экране очень маленьких черных и/или ярких точек.

- Изображение на экране ТВ панели складывается из точек (пикселей). Маленькие черные точки и/или

яркие точки (пиксели) на экране не являются дефектом.

Цветные передачи воспроизводятся в черно-белом изображении



- Выберите “Сброс” (стр. 21).

Отсутствие цвета или плохое качество цветов при просмотре сигнала, поданного через разъемы

- Проверьте, чтобы разъемы  были плотно установлены в своих гнездах.

Звук

Хорошее качество изображения, но нет звука

- Нажмите кнопку  +/- или  (Отключение звука).
- Проверьте, не установлен ли параметр “Динамик” в опцию “Динамик ТВ” (стр. 23).

Каналы

Нужный канал не выводится на экран

- Задайте другой режим работы (цифровой или аналоговый) и выберите нужный (цифровой или аналоговый) канал.

Некоторые каналы не воспроизводятся на экране

- Канал используется только для передачи кодированных/получаемых по подписке программ. Подпишитесь на платные услуги.
- Канал используется только для передачи данных (без звука или изображения).
- Запросите в теле вещательной компании информацию о передаваемой программе.

Цифровые каналы не выводятся на экран

- Обратитесь в местную сервисную службу, чтобы узнать, используется ли в Вашем регионе цифровое вещание.
- Перейдите на использование антенны с более высоким коэффициентом усиления.

Общие

Телевизор автоматически выключается (телевизор входит в дежурный режим)

- Проверьте, не активированы ли опции “Таймер выкл.” или “Время Выкл.” (стр. 25).
- Если в течение 10 минут на телевизор не поступает ТВ сигнал и за это время не была нажата ни одна кнопка, телевизор автоматически переходит в дежурный режим.

Телевизор автоматически включаетеся

- Проверьте, не задана ли опция “Время вкл.” (стр. 25).

Невозможно выбрать некоторые источники входных сигналов

- Выберите опцию “Предустановка AV” и отмените опцию “Пропуск” для данного источника входного сигнала (стр. 26).

Не работает пульт ДУ

- Замените батарейки.

Невозможно добавить канал к списку избранных программ

- В списке избранных программ можно сохранить до 999 каналов.

Оборудование HDMI не появляется в списке “Список устр-в HDMI”

- Убедитесь, что Ваше оборудование является совместимым оборудованием для управления через интерфейс HDMI.

Телевизор настроен не на все каналы

- См. информацию о провайдерах на сайте поддержки услуг кабельного телевидения.
<http://support.sony-europe.com/TV/DVBC>