

Thinking of you
Electrolux

Инструкция по
эксплуатации



**ЦЕНТР ФИЛЬТРОВАНИЯ,
ОХЛАЖДЕНИЯ И ОЧИСТКИ
ВОДЫ**
Встраиваемая техника

Добро пожаловать в мир Electrolux

Вы выбрали первоклассный продукт от Electrolux, который, мы надеемся, доставит Вам много радости в будущем. Electrolux стремится предложить как можно более широкий ассортимент качественной продукции, которая сможет сделать Вашу жизнь еще более удобной. Внимательно изучите данное руководство, чтобы правильно использовать Ваш новый прибор и наслаждаться его преимуществами. Мы гарантируем, что он сделает Вашу жизнь намного легче благодаря легкости в использовании.

Удачи!

We were thinking of you
when we made this product

Содержание

Электробезопасность	5
Описание прибора	6
Монтаж	6
Использование	6
Очистка	6
Окружающая среда	6
Технические характеристики	8
Монтаж	9
Состав упаковки	9
Расположение прибора	10
Подключение прибора к водопроводной сети и сифону	12
Установка картриджа фильтра	13
Запуск прибора	14
Использование прибора	15
Передняя сенсорная панель	15
Раздача напитков	15
Сигналы о неисправностях	16
Обслуживание	19
Очистка и замена картриджа фильтра	19
Что делать, если...	21
Электрическая схема	22
Гидравлическая схема	24
Гарантия и сервис	25
Гарантийные условия	25
Запасные части	25
Послепродажное обслуживание	25
Охрана окружающей среды	27

В настоящей инструкции используются следующие символы:



Информация по технике безопасности



Охрана окружающей среды



Указания по утилизации

Электробезопасность

Данный прибор соответствует следующим европейским нормам электробезопасности:



Инструкция по эксплуатации написана специально для вашей безопасности и безопасности других пользователей. Перед установкой и/или до использования прибора Вам необходимо внимательно прочитать эту инструкцию, а после хранить ее в надежном месте для использования в будущем.

Прибор соответствует следующим нормам электробезопасности: 73/23/CEE, 89/336/CEE, 92/31/CEE, 98/37/CEE.

Храните инструкцию в сухом и надежном месте!



Настоящая инструкция разработана для Вашей безопасности и безопасности других пользователей. Внимательно прочтите эту инструкцию перед установкой прибора и/или до его использования.



Электробезопасность

Не пытайтесь самостоятельно отремонтировать прибор, поскольку это может привести к дополнительным повреждениям. Обратитесь в авторизованный сервисный центр.



Прибор следует подключить к сети, которая полностью соответствует требованиям местной электробезопасности. При возникновении каких-либо сомнений Вашу электрическую систему должен проверить квалифицированный электрик.



Перед началом ремонтных работ прибор следует обесточить.





Если кабель питания неисправен, его необходимо заменить. Никогда не делайте этого самостоятельно, обратитесь в авторизованный сервисный центр.

Описание прибора

Монтаж

 Следует бережно обращаться с прибором во избежание повреждения контура охлаждения.

 Не допускайте продолжительного попадания прямых солнечных лучей на прибор.

 Чтобы гарантировать максимальную стабильность и безопасность, данный встроенный прибор следует устанавливать только в соответствующий кухонный шкаф, идеально подходящий по размеру. См. инструкции по установке прибора.

 Инструкциям необходимо следовать до, во время и после установки прибора.

 При транспортировке прибора в вертикальном положении перед установкой его необходимо выдержать в горизонтальном положении в течение как минимум 1 часа, чтобы дать возможность маслу вернуться в компрессор до момента запуска прибора в работу.

 Во время установки прибора сильно не перегибайте трубки для подачи и слива воды.

Использование

 Не применяйте центр фильтрования, охлаждения и очистки воды (в дальнейшем - просто центр фильтрования и очистки) для других целей, кроме раздачи газированной воды, охлажденной и неохлажденной воды и льда. Использование прибора не по назначению может травмировать других людей или повредить сам прибор.

 Не давайте детям пользоваться прибором без присмотра взрослых.

Очистка

 Не применяйте металлические инструменты для очистки прибора, поскольку они могут его поцарапать.

Окружающая среда

 Следуйте местным правилам по утилизации бытовых приборов.

Описание прибора

Центр фильтрования и очистки воды используется в домашних условиях для раздачи очищенной, охлажденной и неохлажденной газированной воды и кубиков льда.

В приборе имеются две выпускных отверстия-насадки, из которых можно раздавать следующее:

- неохлажденная вода
- охлажденная вода
- газированная вода
- кубики льда



Рис. 1

Составные части:

1. Передняя панель из нержавеющей стали
2. Держатель фильтра
3. Насадка для раздачи воды
4. Стеклопанель сенсорная управления
5. Отверстие для раздачи кубиков льда



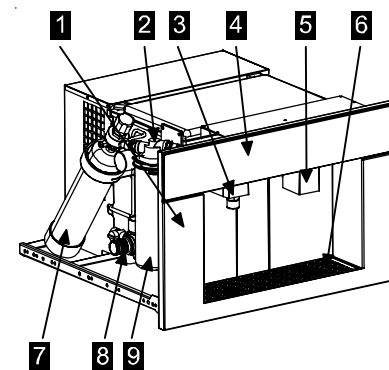

Рис. 2

6. Поддон
7. Баллон углекислого газа
8. Регулятор давления воды с манометром
9. Картридж фильтра
10. Розетка для подключения к сети
11. Переключатель Вкл/Выкл.
12. Отверстие для поступления воды
13. Отверстие для слива воды

Табличка с техническими данными

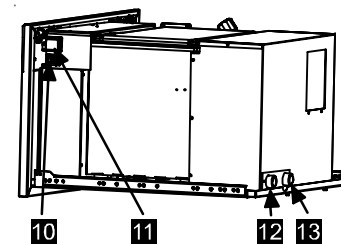
При обращении в авторизованный сервисный центр Вам необходимо знать серийный номер Вашего прибора. Серийный и продуктовый номера указаны на табличке с техническими данными, находящейся на боковой стороне прибора. Чтобы прочитать эту табличку, Вам следует вынуть прибор из шкафа.

Electrolux		
MODEL XXXXXXXX	PNC XXX XXX XXX	
230 V ~ 50 Hz		SERIAL No.:
TYPE Refreshment Center	MAX 190 W	XXXXXXX
  MADE IN ITALY		

Технические характеристики

Напряжение	230-240 В
Частота	50 Гц
Потребляемая мощность	190 Вт
Раздаточная производительность охлажденной воды	2 л при 1л/мин
Раздаточная производительность газированной воды	2 л при 1л/мин
Температура раздачи	< 13°C
Давление воды в сети (на входе в прибор):	> 2 бар
Давление углекислого газа в баллоне	2,5-4 бар
Фильтрация	0,5 микрон
Производительность фильтра	3000 л
Диапазон комнатной температуры	18-32°C
Габаритные размеры прибора Д x Ш x В	594 x 530x 378 мм
Вес	38 кг
Хладагент	R134a - 60 г

Монтаж



Предостережение! Чтобы прибор работал правильно, необходимо четко соблюдать инструкции, приведенные на стр. 6.

Последовательность монтажа:

1. Установить прибор в кухонный шкаф.
2. Подсоединить воду.
3. Подключить фильтр.
4. Подключить прибор к сети питания.

Состав упаковки

Откройте упаковку и сразу же проверьте прибор на отсутствие повреждений во время транспортировки (если они имеются, обратитесь к поставщику). Монтаж следует проводить осторожно. Внутри транспортной упаковки вы найдете следующее:

- A Центр фильтрования и очистки
- B 2 скользящие направляющие
- C Монтажная нижняя панель
- D 6 прокладок 2x1 мм, 2x2 мм, 2x3 мм.

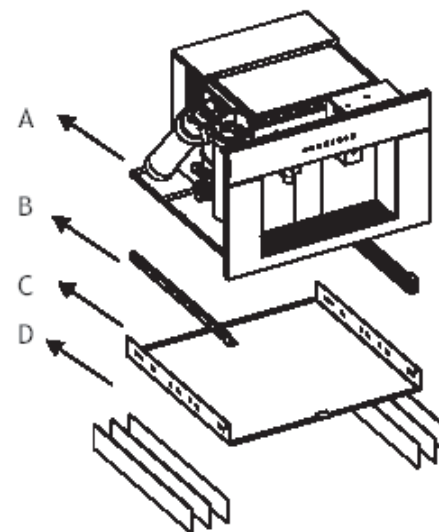

Кабель питания*



Гибкий шланг для подвода воды и трубка для слива воды*



Картридж фильтра*



Картридж и жидкость для очистки*



* поставляется не для всех моделей

Рис. 3

1 Расположение прибора



Расположите прибор как можно дальше от источников тепла.



Расположение прибора должно быть выше места подключения к водопроводной сети.



Не размещайте центр фильтрования и очистки воды далее 4 метров от места подключения к водопроводной сети. Если это невозможно, то следует подключаться к другим точкам водопроводной сети и канализации.

Требования к шкафам для размещения:

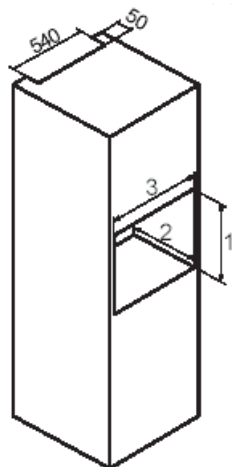

1. Высота 360 мм (1)
2. Глубина 580 мм (2)
3. Ширина 564 мм (3)



Предостережение!
Убедитесь, что передний край нижней монтажной панели совпадает с передним краем кухонного шкафа.

- Смонтируйте нижнюю монтажную панель внутри кухонного шкафа после проверки необходимых для прибора размеров, указанных на рис. 4.

При необходимости используйте прокладки для монтажа прибора внутри кухонного шкафа.



Рис. 4

- Установите 2 скользящие направляющие на нижнюю монтажную панель (рис.5).

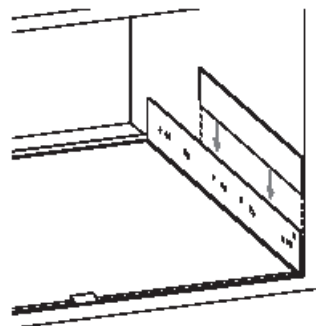

Рис. 5

- Установите центр фильтрования и очистки воды на эти направляющие (рис. 6).

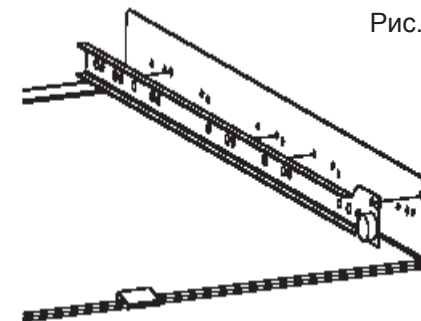

Рис. 6

2 Подключение прибора к водопроводной сети и сифону

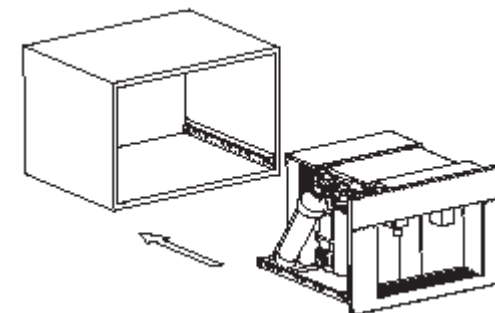

Предостережение! Подключать только к сети питьевой воды (не технической!).

Все сантехнические работы должны осуществляться квалифицированным специалистом.



Предостережение! Требуемое давление устанавливается регулятором, расположенным около баллона с углекислым газом. Давление не должно превышать 3 бар и не должно быть ниже 2 бар.

Необходимо осуществить следующие операции (рис. 8):

- Подсоединить гибкий шланг к входному штуцеру прибора (рис.8), а затем к водопроводной сети.
- Подсоединить сливную трубку к соответствующему штуцеру прибора и далее подвести его к сифону (рис. 8).



Предостережение! Не располагайте центр фильтрования и очистки на расстоянии более 4 метров от источников подключения. При необходимости воспользуйтесь другими точками подключения воды и слива.



Рис. 7



Рис. 8

Отверстие для подвода воды 3/4

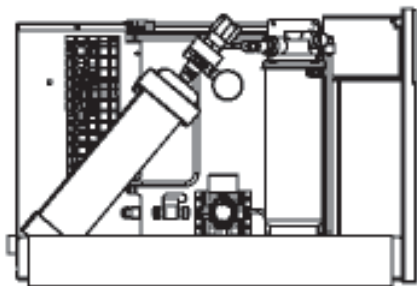
3 Установка картриджа фильтра

Приподнимите стопорную пружину, установленную под поддоном (рис. 9).

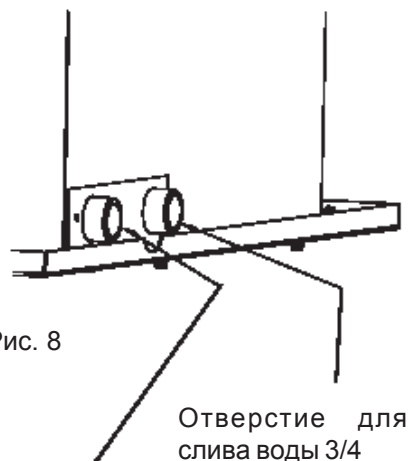

Рис. 9

Выдвиньте прибор из кухонного шкафа. Найдите с левой стороны прибора картридж фильтра (рис. 10).

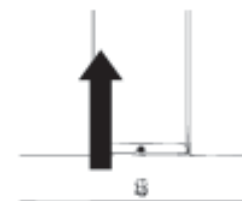

Рис. 10

Снимите пластмассовую крышку и установите фильтр в корпус фильтра так, как показано в инструкции на фильтр (рис. 11).

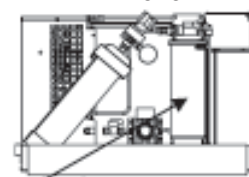

Картридж фильтра

Рис. 11

Откройте стопорный вентиль, расположенный около картриджа фильтра.



Рис. 12

Проверьте отсутствие утечек воды и убедитесь, что баллон с углекислым газом надежно укреплен на регуляторе давления CO₂.

Откройте вентиль регулятора давления и установите давление на уровне 3 бар с помощью манометра.

Давление можно поднять до 4 бар с целью увеличения уровня газа в воде (рис.13).



Рис. 13

4 Запуск прибора



Предостережение! Перед включением прибора в сеть питания проверьте соответствие напряжения и частоты в розетке данным, указанным на технической табличке прибора (см. выше).

Подсоедините прибор к сети (230 В) с помощью кабеля питания.

Электрическая проводка должна соответствовать требованиям местных правил по энергобезопасности.



Предостережение! Изготовитель не несет никакой ответственности за несоблюдение пользователем мер безопасности.

Включите прибор с помощью кнопки, расположенной на боковой стороне. При этом прибор пройдет стадию запуска (около 4 мин).

Такая предварительная операция будет осуществляться каждый раз при выключении и включении прибора с помощью основной кнопки выключателя внутри кухонного шкафа.

Во время данного процесса сенсорная панель управления не активирована.



Рис. 14

Спустя 4 минуты запустить в действие все функции прибора с помощью кнопки (Вкл/Выкл.) на сенсорной панели управления.

С этого момента Вам необходимо подождать около 3 часов до тех пор, пока установка не достигнет окончательно требуемой рабочей температуры для раздачи охлажденной воды, газированных напитков и кубиков льда. В то время как неохлажденную воду можно наливать сразу же после запуска прибора.

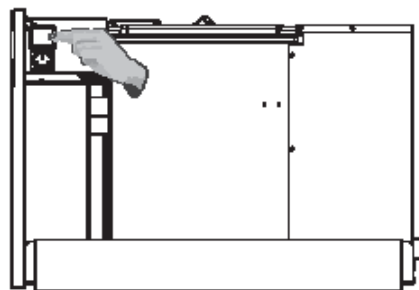

Рис. 15

Использование прибора

Передняя сенсорная панель

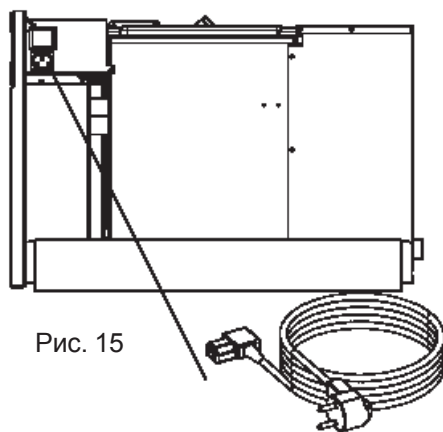
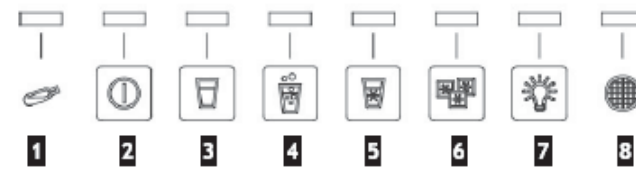

- | | |
|--|---------------------------------------|
| 1 Светодиод “Пустой баллон CO ₂ ” | 5 Кнопка раздачи охлажденной воды |
| 2 Выключатель Вкл/Выкл. | 6 Кнопка раздачи кубиков льда |
| 3 Кнопка раздачи неохлажденной воды | 7 Выключатель подсветки |
| 4 Кнопка раздачи газированной воды | 8 Светодиод окончания ресурса фильтра |

Раздача напитков

После включения прибора с помощью кнопки «Вкл/Выкл.» на сенсорной панели следует немного подождать, пока пройдет процесс охлаждения, до того, как раздавать напитки.



Подставьте стакан под раздаточное отверстие. Нажмите кнопку желаемого напитка на сенсорной панели. Отпустите кнопку (то есть отведите палец от сенсорной панели), как только наберется желаемый уровень воды или как только прибор выдаст Вам желаемое количество кубиков льда. Рекомендуем не наливать более 1 литра газированной воды за один раз из-за возможной утечки углекислого газа из раздаточного отверстия. Если это все-таки произойдет, необходимо подождать 1 минуту, а затем снова можно начать раздачу газированной воды.

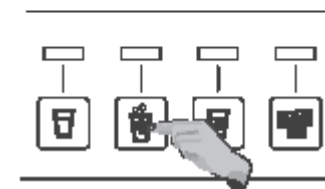

При каждой раздаче чего-либо загорается соответствующий светодиод.

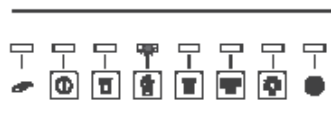

При необходимости разлива воды в бутылки или графины необходимо вытянуть вниз насадку раздаточного отверстия - сопло.

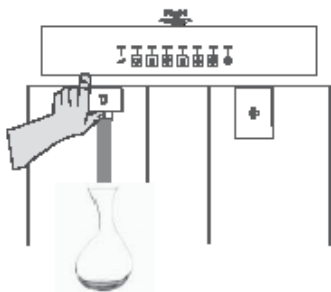

Сигналы неисправностей

Неисправности, которые Вы можете устранить самостоятельно

Состояние светодиода

Светодиод медленно мигает

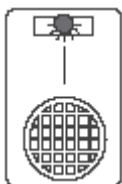

Что это означает

У фильтра заканчивается ресурс картриджа (то есть было разлито 2900 литров).

Необходимо заменить фильтр, как указано ранее в инструкции.

Светодиод горит

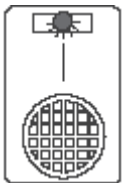

У фильтра заканчивается ресурс. Разлито 2980 литров. Необходимо заменить фильтр, как указано ранее в инструкции.

Светодиод горит

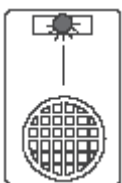

Все раздаточные кнопки на сенсорной панели не функционируют. Разлито 3000 литров. Необходимо заменить фильтр, как указано ранее в инструкции.

Медленно мигает светодиод газированной воды

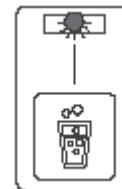

Не работает функция раздачи газированной воды. Активировалась защитная функция насоса.

Для сброса показаний необходимо отключить выключатель на сенсорной панели.

Горит светодиод «Баллон с углекислым газом»

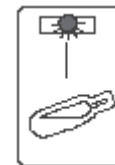

Не работает функция раздачи газированной воды. Закончился углекислый газ в баллоне. Замените баллон для восстановления функции раздачи газированной воды. Замена баллона с углекислым газом производится так, как указано в инструкции ниже.

Светодиоды

- не охлажденная вода
- кубики льда

Заблокирован

льдообразующий контейнер.

Поставьте выключатель на боковой панели прибора в положение «Выкл».



Светодиоды

- не охлажденная вода
- охлажденная вода
- газированная вода

Плохо функционирует датчик потока воды. Функции раздачи работают, но 3 светодиода во время раздачи мигают.

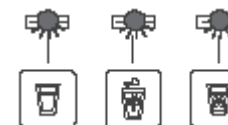

Светодиоды

- газированная вода
- не охлажденная вода
- охлажденная вода
- кубики льда

Заблокировано наполнение водой емкости. Проверьте подачу воды из водопроводной сети. Убедитесь в том, что стопорный вентиль открыт. Для сброса показаний необходимо выключить и включить прибор с помощью основного выключателя внутри кухонного шкафа.

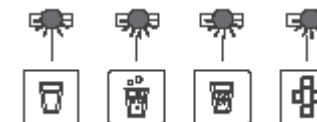

Все светодиоды горят
одновременно

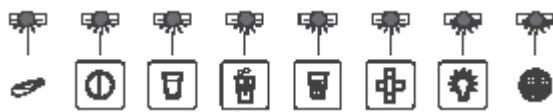

Все раздаточные кнопки на сенсорной панели не работают. 2 основные причины:

1. Наличие воды в нижней части прибора. Возможная утечка.
2. Слишком высокий уровень воды в емкости. Не работает слив.

В первом случае выключите прибор и высушите нижнюю часть.

Во втором случае выключите/включите прибор с помощью основного выключателя внутри кухонного шкафа.



Предостережение! Если аварийные сигналы будут по-прежнему продолжаться после повторных запусков прибора, следует обратиться в авторизованный сервисный центр.

Обслуживание



Предостережение! Перед любым обслуживанием или очисткой прибор необходимо обесточить путем отсоединения кабеля питания от сети.

1. Выньте прибор из шкафа (рис. 16).
2. Извлеките баллон с углекислым газом из зажимной обоймы.
3. Удерживая баллон в неподвижном состоянии, поверните регулятор давления по часовой стрелке для отсоединения от баллона (рис. 17).
4. Поставьте новый баллон под регулятор и вверните его против часовой стрелки до упора.
5. Зафиксируйте баллон в данном положении и задвиньте прибор в кухонный шкаф.

Замена баллона CO₂

Когда загорается светодиод “Пустой баллон CO₂”, следует заменить баллон CO₂, как показано ниже:



Рис. 16



Рис. 17

Очистка и замена картриджа фильтра

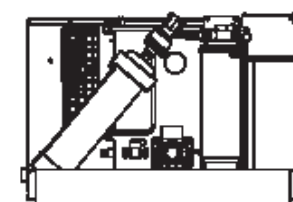
Если загорается светодиод окончания ресурса фильтра, следует заменить картридж фильтра:

1. Выключите прибор с помощью основного выключателя (рис. 14).
2. Выньте прибор из кухонного шкафа (рис. 6) и найдите вентиль около цилиндра углекислого газа.
3. Закройте вентиль (рис. 18).
4. Подставьте под раздаточное отверстие контейнер и слейте воду из картриджа и трубок.
5. Извлеките картридж из корпуса фильтра путем вращения его против часовой стрелки на четверть оборота (рис. 19). Это позволит освободить фильтр. Затем потяните вниз и полностью отделите его.
6. Заполните очищающий картридж нейтральным моющим средством.



Рис. 18

Введите очищающий картридж внутрь головки фильтра, повернув его по часовой стрелке на четверть оборота.

7. Откройте вентиль в основании прибора (рис. 12).
8. Слейте из поддона всю воду, которая могла образоваться в результате возможной утечки.
9. Поставьте контейнер или большую чашку под раздаточное отверстие.
10. Переведите выключатель в положение «Вкл». Подождите около 5 секунд и нажимайте кнопку «Подсветка» до тех пор, пока не начнется процесс очистки. На дисплее это отображается в виде перемещения красного свечения по всем кнопкам. Во время этой операции будет осуществляться очистка внутренней части прибора. После этой первоначальной очистки прибор автоматически разольет немного охлажденной и неохлажденной воды.
11. Выключите прибор с помощью выключателя Вкл/Выкл.
12. Закройте вентиль в основании прибора (рис. 18).
13. Подставьте под раздаточное отверстие контейнер для опорожнения очищающего картриджа и воды из трубок.
14. Установите новый картридж, как показано на рисунке 20. Откройте вентиль около картриджа фильтра. Переведите основной выключатель в положение «Вкл.» и задвиньте прибор внутрь кухонного шкафа.
15. Подождите 4 минуты перед нажатием сенсорного выключателя.
16. Слейте около 1 литра охлажденной, неохлажденной и газированной воды для обеспечения полной промывки картриджа и удаления осадков.

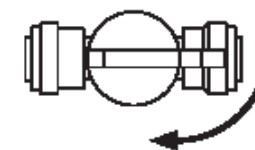

Рис. 19



Рис. 20

Что делать, если...

Симптом	Вероятная причина	Способ устранения
Прибор не выдает воду	<ul style="list-style-type: none"> - Нет подачи электричества - Сломан электромагнитный клапан впускного отверстия 	<ul style="list-style-type: none"> - Проверить подвод питания к прибору - Обратиться в авторизованный сервисный центр
Прибор находился во включенном состоянии более 3 часов, но не выдает охлажденную воду или кубики льда	<ul style="list-style-type: none"> - Возможная утечка газообразного хладагента - Отказ вентилятора двигателя - Выход из строя компрессора 	<ul style="list-style-type: none"> - Обратитесь в сервисный центр - Обратитесь в сервисный центр - Обратитесь в сервисный центр
Слабый уровень насыщения воды углекислым газом	<ul style="list-style-type: none"> - Признак нового прибора, это нормально - Низкое давление углекислого газа - Попадание воздуха внутрь сатуратора 	<ul style="list-style-type: none"> - Дайте прибору поработать несколько дней и снова проверьте уровень насыщения - Увеличьте давление углекислого газа путем вращения рукоятки на регуляторе давления по часовой стрелке - Слейте несколько литров газированной воды и проверьте качество снова
Охлажденная вода иногда выделяет углекислый газ	<ul style="list-style-type: none"> - Загрязнен обратный клапан в сатураторе 	<ul style="list-style-type: none"> - Обратитесь в авторизованный сервисный центр

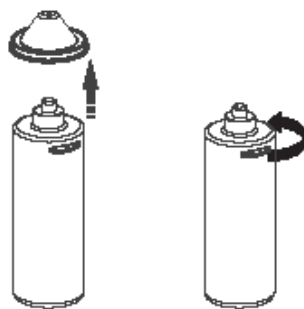

Предостережение! Все работы по ремонту прибора должны осуществляться только специалистами авторизованного сервисного центра.

Электрическая схема

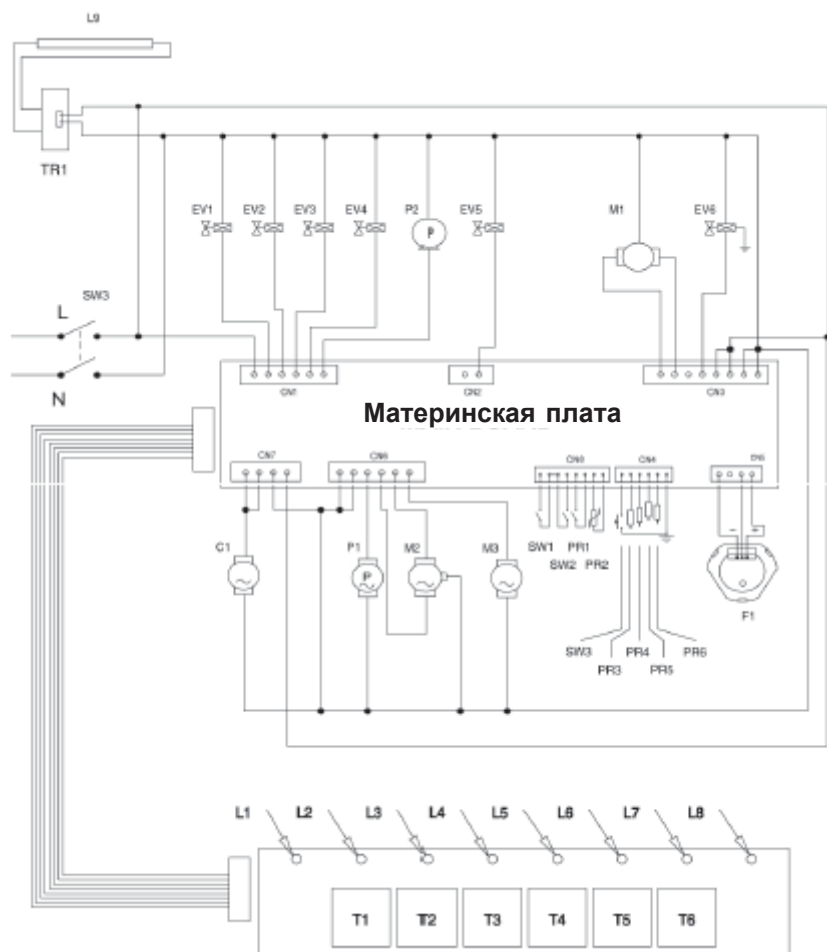

- EV1 Электродвигатель неохлажденной воды
- EV2 Электродвигатель газированной воды
- EV3 Электродвигатель охлажденной воды
- EV4 Основной электродвигатель воды
- EV5 Электродвигатель цикла горячего газа
- EV6 Электродвигатель подачи вода для образования кубиков льда
- SW1 Рабочее положение микровыключателя
- SW2 Нерабочее положение микровыключателя
- SW3 Выключатель давления углекислого газа

- SW4 Основной двухполюсный выключатель
- L1-L8 Светодиоды на панели управления
- L9 Подсветка
- P1 Основной насос
- P2 Насос для слива воды из емкости
- C1 Компрессор
- Pr1 Сенсорный датчик льда
- Pr2 Сенсорный датчик осушителя фильтра
- Pr3 Датчик проверки утечек в основании
- Pr4 Датчик контроля минимального уровня воды в емкости
- Pr5 Датчик максимального уровня сатуратора
- PR6 Датчик минимального уровня сатуратора
- M1 Двигатель для шнековой подачи
- M2 Двигатель для емкости льда
- M3 Вентилятор двигателя
- F1 Расходомер
- T1-T16 Кнопки на панели управления
- TR1 Адаптер переменного и постоянного тока

Гидравлическая схема

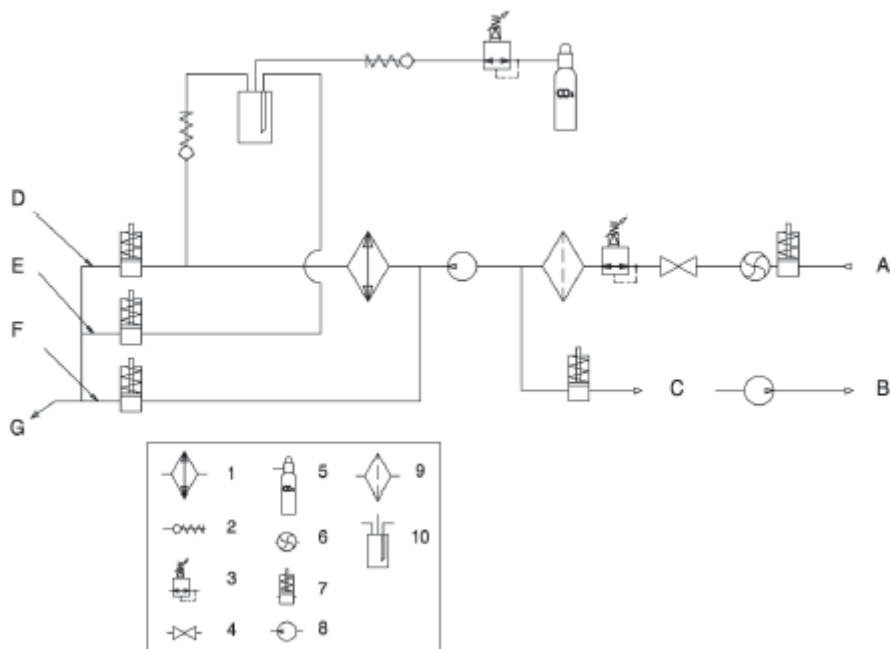

- A Впускное отверстие для воды
- B Сливное отверстие для воды
- C Поднос для кубиков льда
- D Охлажденная вода
- E Газированная вода
- F Неохлажденная вода
- G Раздаточное отверстие для воды
- 1 Охлаждающий змеевик
- 2 Обратный клапан
- 3 Редуктор давления
- 4 Вентиль
- 5 Цилиндр углекислого газа
- 6 Турбинка
- 7 Электродвигатель
- 8 Насос
- 9 Фильтр картриджного типа
- 10 Сатуратор

Гарантия и сервис

Если после выполнения проверок из раздела “Что делать, если..” прибор все еще работает не так, как нужно, обратитесь в ближайший авторизованный сервисный центр Electrolux. Его адрес Вы можете найти в списке сервисных центров.



Предупреждение! Если Вы вызываете мастера для устранения одной из перечисленных в таблице неисправностей, или неисправностей, вызванных неправильной установкой или использованием прибора, Вы должны будете заплатить за их устранение, даже если прибор все еще находится на гарантии.

При обращении в Сервисный Центр Вас попросят предоставить следующую информацию:

1. Ваше имя, адрес и почтовый индекс.
2. Ваш телефонный номер.
3. Четкое лаконичное описание неисправности.
4. Номер модели прибора.
5. Серийный и продуктовый номера прибора.
6. Дату приобретения прибора.

Мы советуем Вам записать нижеприведенную информацию, чтобы всегда иметь ее под рукой:

Номер модели:

Серийный номер:

Продуктовый номер:

Дата приобретения:

Гарантийные условия

Все гарантийные условия смотрите в гарантийном талоне, который прилагается к прибору.

Запасные части



Вы можете приобрести оригинальные запасные части в авторизованном сервисном центре Electrolux.

Послепродажное обслуживание

Если у Вас есть общие вопросы относительно приобретенного Вами прибора, или Вам требуется информация о другой бытовой технике Electrolux, обратитесь на нашу информационную линию по телефону (495) 937 78 37.

Охрана окружающей среды

Символ на изделии  или на упаковке означает, что данный продукт нельзя выбрасывать вместе с обычным бытовым мусором. Его нужно сдать в специальный пункт приема переработки электронных и электрических приборов. Правильно утилизировав прибор, Вы сможете предотвратить потенциальные негативные последствия для окружающей среды и здоровья людей. Для получения более подробной информации об утилизации прибора обратитесь в органы местной администрации или в службу вывоза мусора.

		
Albania	+35 5 4 261 450	Rr. Pjeter Bogdani Nr. 7 Tirane
Belgique/België/ Belgien	+32 2 363 04 44	Bergensesteenweg 719, 1502 Lembeek
Česká republika	+420 2 61 12 61 12	Budějovická 3, Praha 4, 140 21
Danmark	+45 70 11 74 00	Sjællandsgade 2, 7000 Fredericia
Deutschland	+49 180 32 26 622	Muggenhofer Str. 135, 90429 Nürnberg
Eesti	+37 2 66 50 030	Mustamäe tee 24, 10621 Tallinn
España	+34 902 11 63 88	Carretera M-300, Km. 29,900 Alcalá de Henares Madrid
France	www.electrolux.fr	
Great Britain	+44 8705 929 929	Addington Way, Luton, Bedfordshire LU4 9QQ
Hellas	+30 23 10 56 19 70	4 Limnou Str., 54627 Thessaloniki
Hrvatska	+385 1 63 23 338	Slavonska avenija 3, 10000 Zagreb
Ireland	+353 1 40 90 75	Long Mile Road Dublin 12
Italia	+39 (0) 434 558500	C.so Lino Zanussi, 26 - 33080 Porcia (PN)
Latvija	+37 17 84 59 34	Kr. Barona iela 130/2, LV-1012, Riga
Lietuva	+370 5 2780609	Verkių 29, LT_09108 Vilnius
Luxembourg	+35 2 42 43 13 01	Rue de Bitbourg, 7, L-1273 Hamm
Magyarország	+36 1 252 1773	H-1142 Budapest XIV, Erzsébet királyné útja 87
Nederland	+31 17 24 68 300	Vennootsweg 1, 2404 CG - Alphen aan den Rijn
Norge	+47 81 5 30 222	Risløkkvn. 2 , 0508 Oslo
Österreich	+43 18 66 400	Herziggasse 9, 1230 Wien
Polska	+48 22 43 47 300	ul. Kolejowa 5/7, Warsaw
Portugal	+35 12 14 40 39 39	Quinta da Fonte - Edifício Gonçalves Zarco - Q 352774 - 518 Paço de Arcos
Romania	+40 21 451 20 30	Str. Garii Progresului 2, S4, 040671 RO
Schweiz/Suisse/ Svizzera	+41 62 88 99 111	Industriestrasse 10, CH-5506 Mägenwil
Slovenija	+38 61 24 25 731	Electrolux Ljubljana, d.o.o.Tržaška 132, 1000 Ljubljana
Slovensko	+421 2 43 33 43 22	Electrolux Slovakia s.r.o., Electrolux Domáce spotrebiče SK, Seberínho 1, 821 03 Bratislava
Suomi	+35 8 26 22 33 00	Konepajanranta 4, 28100 Pori
Sverige	+46 (0)771 76 76 76	Electrolux Service, S:t Göransgatan 143,S- 105 45 Stockholm
Türkiye	+90 21 22 93 10 25	Tarihabıy caddesi no : 35 TaksimIstanbul 129090 Москва, Олимпийский проспект, 16, БЦ „Олимпик“
Россия	+7 495 9377837	

Изготовитель:

ЧЕМ Индустриз Срл., Виа Пирано 8, Тавуллия, 61010, Италия

www.electrolux.com
www.electrolux.ru

