

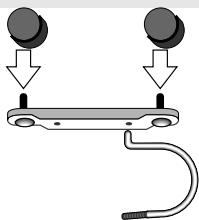

ЭЛЕКТРИЧЕСКИЕ МАСЛЯНЫЕ РАДИАТОРЫ

R030715 / R030715V
R030920 / R030920V





1

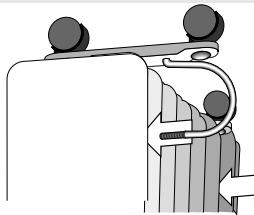

2

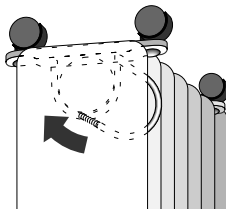

3

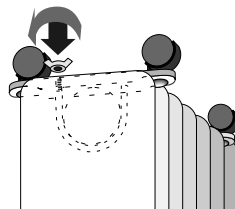

4

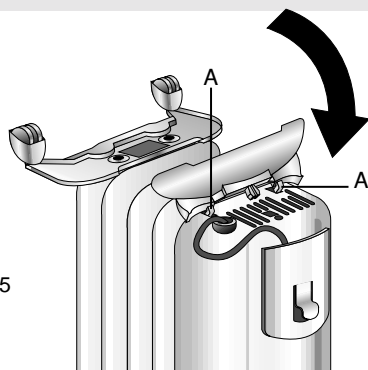

5

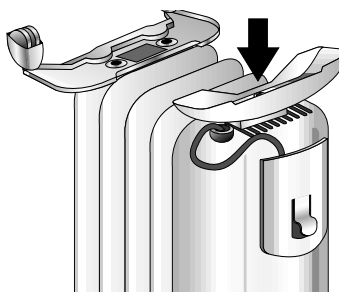

6

7

INDICE DI RIFERIMENTO
ARROW INDICATOR
REPERE
MARKIERUNGSZEICHEN
SCHAAL
SEÑAL DE REFERENCIA
INDICE DE REFERÈNCIA
Δείκτης αναφοράς

INDIKATOR
VISARE
PIL-INDIKERER
OSOITINNUOLI
WSKAŹNIK ODNIESIENIA
TARTALOMJEGYZÉK
UKAZATEL NASTAVENÍ

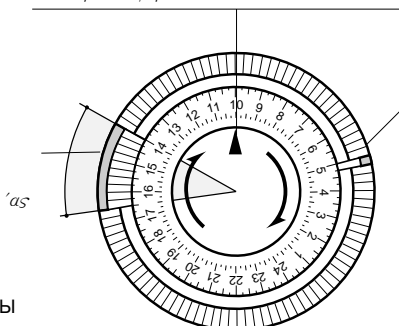

ВРЕМЯ РАБОТЫ

1. ОБЩИЕ СВЕДЕНИЯ

Выньте прибор из коробки, переверните его, после чего установите его на пенопласт.

Проверьте сохранность кабеля питания, а также убедитесь, что во время перевозки прибор не повредился.

Не включайте прибор, если он поврежден.

2. УСТАНОВКА НОЖЕК

Выньте ножки и колёса из пенопластовой упаковки.

Наденьте колёса на оси ножек и с силой нажмите на них до щелчка (рис. 1).

Потяните за колёса и убедитесь, что они надёжно закреплены.

Установите ножки в нижней части радиатора при помощи двух резьбовых скоб и соответствующих гаек-барашков лишь только между наружными элементами, как указано на рисунках 2-3-4.

Модель с ножкой без колес

Некоторые модели оборудованы 1 ножкой без колес. Для ее установки действуйте следующим образом: Установите ножку с колесами в соответствии с вышеприведенными инструкциями, и только между наружными элементами, с противоположной органам управления стороны (см. рисунок 5). После этого установите ножку без колес, вставив 2 направляющие (поз. А, рис. 5) в специальные отверстия, имеющиеся в нижней части коробки с органами управления (рис. 5). Вставьте зуб в предусмотренное гнездо и заблокируйте ножку при помощи винта с прорезью (рис. 6). По завершении установки снова переверните радиатор, установив его в вертикальное рабочее положение.

3. ПОДКЛЮЧЕНИЕ ПИТАНИЯ

- Перед тем, как вставить вилку в розетку, необходимо убедиться, что напряжение Вашей сети соответствует значению V, указанному на приборе, и что розетка и линия питания электроэнергией способны выдержать эту нагрузку.
- **ПОДКЛЮЧАЙТЕ РАДИАТОР ЛИШЬ ТОЛЬКО К РОЗЕТКАМ С НАДЁЖНОЙ СИСТЕМОЙ ЗАЗЕМЛЕНИЯ.**
- Данный прибор соответствует директиве 89/336/ЕЭС и постановлению 476/92 об электромагнитной совместимости.

4. РАБОТА И ЭКСПЛУАТАЦИЯ

Включение

Вставьте вилку в розетку. Поверните ручку терморегулятора в максимальное положение, до упора. Включите радиатор при помощи одного или двух выключателей, как описано в пунктах а) и б).

а) Модели с одинарным выключателем (1 режим мощности)

- кнопка в положении "I" = включена общая мощность (горит контрольная лампа)
- кнопка в положении "O" = выключен (лампа не горит)

б) Модели с двойным выключателем (3 режима мощности)

- только одна кнопка в положении "I" = минимальная мощность (горит контр. лампа)
- только одна кнопка в положении "II" = средняя мощность (горит контр. лампа)
- обе кнопки в положении "I" "II" = максимальная мощность (горят контр. лампы)

РРегулировка терморегулятора

Когда температура в помещении достигнет необходимого значения, необходимо будет медленно повернуть ручку терморегулятора до выключения контрольной лампы (или же до положения, в котором послышится щелчок), и не более этого. Установленная таким образом температура будет автоматически поддерживаться терморегулятором.

Функция против замерзания

При нахождении терморегулятора в соответствующем положении и нажатых выключателях, прибор будет поддерживать температуру в помещении на уровне 5°C, предотвращая замерзание с минимальным расходом электроэнергии.

Если Ваш прибор имеет два выключателя, то в переходное время года или же в не очень холодные дни можно выбирать промежуточную мощность, а не максимальную, что позволит сэкономить электроэнергию.

Функция против замерзания

При нахождении терморегулятора в положении * и нажатых выключателях, прибор будет поддерживать температуру в помещении на уровне 5°C, предотвращая замерзание с минимальным расходом электроэнергии.

в) Модели с программатором (таймером) 24 часа (рис. 7)

Для программирования отопления необходимо выполнить следующее:

- Проверьте время по Вашим часам. Предположим, что сейчас 10 часов. Поверните по

часовой стрелке кольцо программатора с часами до совпадения цифры 10 со стрелкой ▲ на программаторе.

- Введите промежуток времени, во время которого будет работать прибор, сместив к центру чёрные зубцы. Каждый зубец соответствует промежутку времени в 15 мин. После этого будут видны красные секторы, соответствующие времени работы.
- Благодаря данной регулировке радиатор будет автоматически работать в запрограммированные часы (внимание: вилка должна быть всегда подключена к розетке).
- Для изменения времени работы достаточно вернуть зубцы в начальное положение и ввести новое время работы.
- Если вы хотите, чтобы прибор работал без программирования, то сместите в сторону центра все зубцы. В этом случае для полного выключения прибора, помимо отключения выключателей, необходимо также вынуть вилку из розетки для предотвращения ненужной работы программатора.

г) Модели с механическим таймером 12 часов (программирование задержки включения)

При помощи этого таймера можно ввести время автоматического начала работы прибора. Для этого необходимо выполнить следующее.

- Включите прибор и выберите необходимую мощность и температуру, действуя вышеописанным образом.
- Поверните ручку таймера по часовой стрелке, чтобы стрелка совпала с необходимым временем включения. Прибор начнёт нагрев после истечения введённого времени

НАГРЕВ "ТУРБО"

Некоторые модели оборудованы встроенным вентилятором, что обеспечивает более быстрый нагрев помещения. Для включения этой функции необходимо нажать соответствующую кнопку .

Внимание: в случае перегрева, вызванного засорением входных и выходных решёток пылью, сработает предохранительное устройство, и прибор выключится. Для его включения необходимо вынуть вилку из розетки, дождаться остывания прибора, очистить входные и выходные решётки воздуха пылесосом и включить радиатор.

5. УХОД

Перед выполнением любой операции по уходу выньте вилку из розетки и дождитесь остывания прибора. Электрический масляный радиатор не нуждается в специальном уходе. Достаточно стирать с него пыль мягкой и сухой тканью. Ни в коем случае не пользуйтесь абразивными порошками или растворителями. В случае необходимости удалите скопление пыли при помощи пылесоса.

6. МЕРЫ ПРЕДОСТОРОЖНОСТИ

- Не пользуйтесь радиатором вблизи ванн, душа, раковин или бассейнов.
- Не используйте радиатор для сушки белья, не кладите кабель питания на горячие элементы.
- Используйте радиатор всегда и лишь только в вертикальном положении.
- Если кабель питания поврежден, для предотвращения любой опасности его заменой должен заниматься изготовитель, его служба технического обслуживания или же лицо с соответствующей квалификацией.
- **При первом включении задайте прибору режим максимальной мощности не менее чем на 2 часа. Во время этого следует хорошо проветривать помещение для удаления запаха "нового", который будет издавать прибор**
- Поскрипывание прибора при первом включении является совершенно нормальным явлением.
- Не ставьте прибор непосредственно под фиксированной розеткой питания.
- Полость этого прибора наполнена точным количеством масла, поэтому ремонт, требующий её вскрытия, должен выполняться только изготовителем или службой технического обслуживания. В случае утечки масла необходимо обратиться к изготовителю или в службу технического обслуживания.
- В случае утилизации прибора необходимо соблюдать правила переработки масел.
- Не используйте этот прибор в помещениях, объём которых меньше 4 м

Предохранительное устройство останавливает работу термовентимасляный в случае случайного перегрева. Для восстановления его работы необходимо вынуть вилку из розетки, дождаться 30 минут, устранить причину перегрева прибора и снова вставить вилку в розетку.

ВНИМАНИЕ: во избежание опасности, вызванной случайным сбросом системы безопасности, питание этого прибора не должно осуществляться через наружный таймер.

ВНИМАНИЕ: Ни в коем случае не накрывайте прибор во время работы, так как это приведёт к опасному повышению его температуры.