

VIRTUAL
DOLBY
SURROUND

VIA
DIGITAL
HD3D Sound **BBE**

<http://www.sony.net/>

KDL-20S2020
KDL-20S2000



268533342
2-685-333-42(1)
K

Printed in Spain

SONY®

LCD Digital Colour TV

SONY®

2-685-333-42(1)

K

LCD Digital Colour TV

Operating Instructions **GB**

⚠ Before operating the TV, please read the "Safety information" section of this manual.
Retain this manual for future reference.

Инструкция по эксплуатации **RU**

⚠ Перед включением телевизора прочтите раздел "Сведения по безопасности" этого руководства.
Сохраняйте данное руководство для справок в будущем.

Instrukcja obsługi **PL**

⚠ Przed rozpoczęciem eksploatacji telewizora należy zapoznać się z treścią rozdziału „Informacje dotyczące bezpieczeństwa” niniejszej instrukcji.
Zachować instrukcję do wykorzystania w przyszłości.

DVB[®] HD
Digital Video Broadcasting **ready**

KDL-20S2020
KDL-20S2000

BRAVIA

© 2006 Sony Corporation

 For useful information about Sony products
Для получения полезной информации о продукции Сони
Szczegółowe informacje o produktach Sony
<http://www.sony-europe.com/myproduct>

Введение

Благодарим Вас за то, что Вы выбрали этот телевизор Sony.

Перед первым включением телевизора внимательно ознакомьтесь с данной инструкцией по эксплуатации и сохраните ее для консультаций в будущем.

Примечание в отношении Цифрового ТВ

- Все функции, относящиеся к Цифровому ТВ (DVB), будут действовать только в тех странах или регионах, в которых ведется эфирная цифровая трансляция сигнала DVB-T (MPEG2). Просим Вас уточнить у своего дилера, можно ли принимать сигнал DVB-T там, где Вы живете.
- Хотя данный телевизор следует характеристикам DVB-T, мы не можем гарантировать его совместимость с будущим вещанием в формате DVB-T.
- Некоторые из функций Цифрового ТВ в некоторых странах могут быть недоступными.

Информация о торговых марках

- **DVB** является зарегистрированной торговой маркой DVB Project
- Произведено по лицензии компании BBE Sound, Inc. Лицензия BBE Sound, Inc. зарегистрирована по патентам США: 5510752, 5736897. Слово "BBE" и логотип BBE являются торговыми марками компании BBE Sound, Inc.
- Произведено по лицензии компании Dolby Laboratories. "Dolby" и логотип с двойной буквой D  являются торговыми марками компании Dolby Laboratories.

- **HDMI** В данном телевизоре используется технология High-Definition Multimedia Interface (HDMI™). HDMI, логотип HDMI и High-Definition Multimedia Interface являются зарегистрированными торговыми марками компании HDMI Licensing LLC.



Изготовлено в:
Сони Спэйн С.А. завод в Барселоне
Пол. Кан Митьянс с/н 08232
Виладекавальс, Барселона,
Испания

Manufactured in:
Sony Spain S. A.
Pol. Ind. Can Mitjans s/n
08232 Viladecavalls (Barcelona)
Spain

Содержание

Начало работы

4

Сведения по безопасности	7
Меры предосторожности	10
Описание пульта ДУ	11
Описание кнопок и индикаторов телевизора.....	12

Просмотр телевизора

Просмотр телевизионных программ	13
Использование цифрового электронного экранного телегида (EPG) DVB	15
Использование списка предпочитаемых программ DVB	17
Просмотр изображения с устройств, подключенных к телевизору	18

Использование MENU функций

Навигация по системе меню	19
Меню "Настройка изображения"	20
Меню "Настройка звука"	21
Меню "Функции"	23
Меню "Установка"	25
Меню "Цифровая конфигурация" DVB	28

Использование дополнительных устройств

Подключение дополнительных устройств	30
--	----

Дополнительные сведения

Технические характеристики	32
Поиск неисправностей	33
Указатель	35

DVB : только для цифровых каналов

RU

Начало работы

1: Проверка комплекта поставки

Пульт ДУ RM-ED007 (1)

Батарейки размера AA (типа R6) (2)

Держатель кабеля (1)

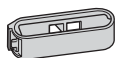

Ремень для крепления (1) и винты (2)

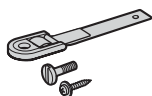

Установка батареек в пульт ДУ

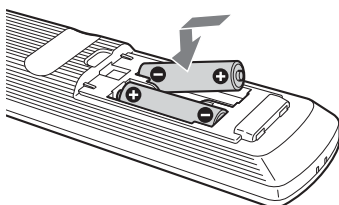

Примечания

- Вставляя батарейки, соблюдайте полярность.
- При утилизации батареек всегда помните правила защиты окружающей среды. В некоторых регионах правила утилизации батареек могут быть регламентированы. Просьба обращаться по этому поводу в местные органы власти.
- Не используйте одновременно батарейки различных типов или старые и новые батарейки.
- Бережно обращайтесь с пультом ДУ. Не бросайте его, не становитесь на него и не лейте на него никаких жидкостей.
- Не оставляйте пульт ДУ вблизи источников тепла или в месте, подверженном прямому воздействию солнечных лучей, или во влажном помещении.

2: Подключение антенны/ видеоманитфона

Подключения одной антенны

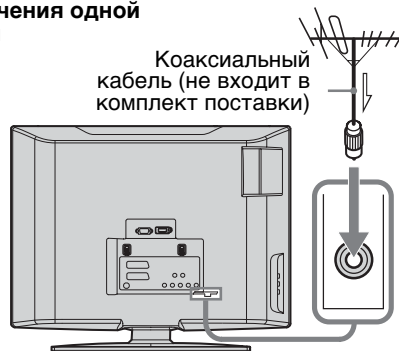

Подключение антенны и видеоманитфона

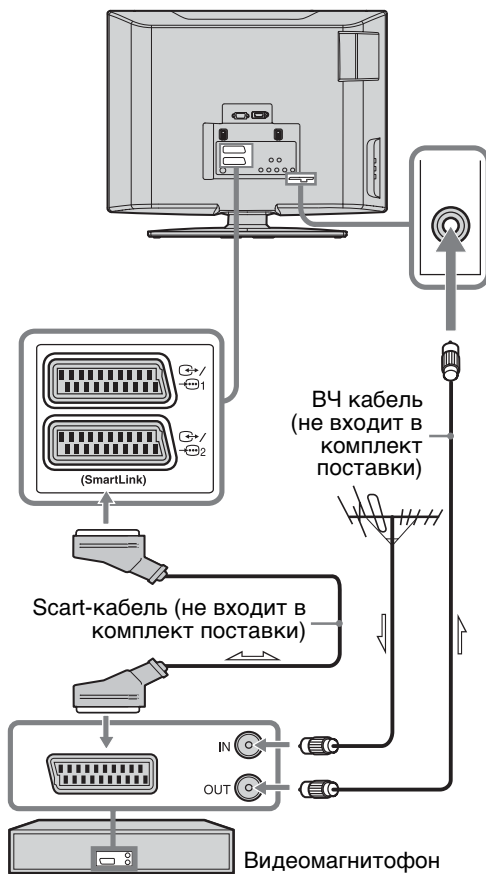

3: Крепление кабелей

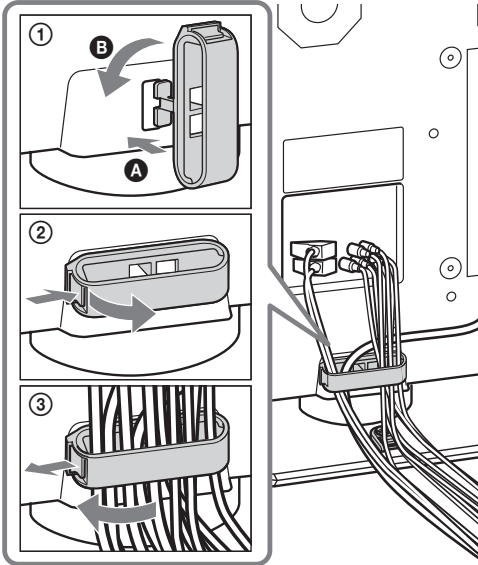



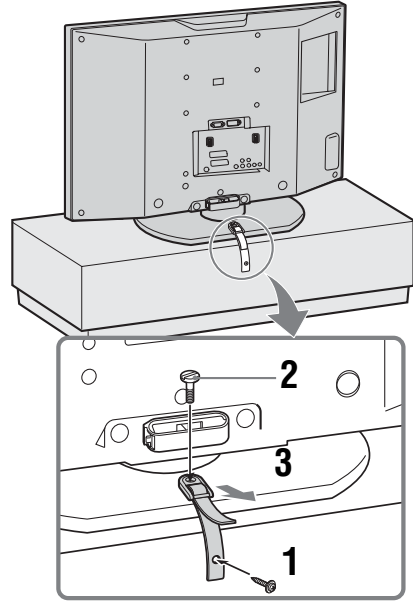

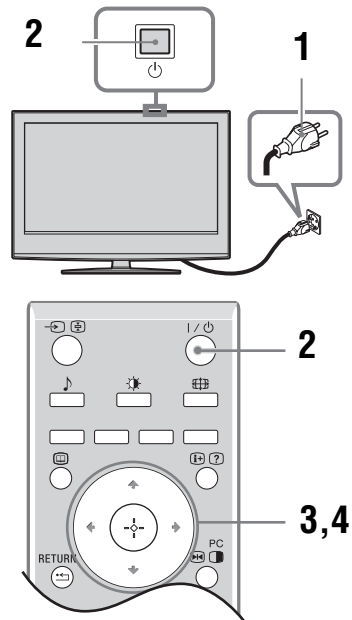

4: Меры по предотвращению падения телевизора





5: Выбор языка и страны/региона



Продолжение

- 1 Включите телевизор в сеть (220-240 В переменного тока, 50 Гц).
- 2 Нажмите кнопку  на телевизоре (на его верхней панели).
При первом включении телевизора на его экране автоматически появляется меню "Язык" (Language).
Если телевизор находится в дежурном режиме (индикатор дежурного режима  на передней панели телевизора горит красным цветом), нажмите кнопку  на пульте ДУ для включения телевизора.
- 3 Нажимая , , выберите из появившегося на экране меню нужный Вам язык, затем нажмите кнопку .



- 4 С помощью кнопок ,  выберите страну/регион, в которой Вы хотите использовать телевизор, затем нажмите кнопку .

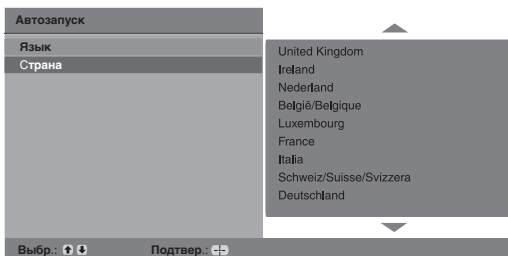

Если страны/региона, в которой Вы хотите пользоваться телевизором, нет в списке, вместо страны/региона выберите "-".
На экране телевизора появится сообщение о начале выполнения автонастройки, см. раздел "6: Автонастройка телевизора".

6: Автонастройка телевизора

После выбора языка и страны/региона экране появляется сообщение с подтверждением начала автонастройки.
Телевизор начнет поиск и сохранение всех доступных телевизионных каналов.

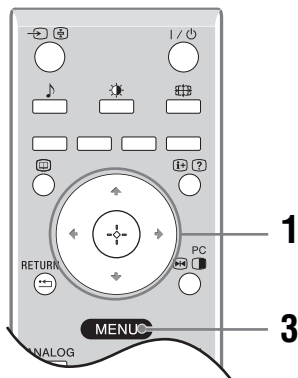

- 1 Нажмите .

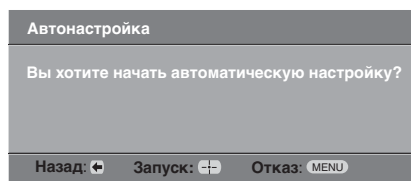

Телевизор начнет автоматический поиск всех доступных цифровых, а затем аналоговых каналов. Это может занять некоторое время. Пожалуйста, подождите и не нажимайте никакие кнопки ни на телевизоре, ни на пульте ДУ.

В случае появления на экране сообщения:

"Ни один цифровой или аналоговый канал не найден" проверьте, правильно ли подключена антенна, и нажмите кнопку , чтобы запустить процедуру автонастройки повторно.

- 2 При появлении на экране меню "Сортировка программ", выполните операции, указанные в разделе "Сортировка программ" (стр. 25).

Если Вы не хотите менять порядок, в котором аналоговые каналы сохранены в памяти Вашего телевизора, перейдите к шагу 3.

- 3 Для выхода из меню нажмите кнопку MENU.

Теперь телевизор настроен на прием всех доступных каналов.

Сведения по безопасности

Кабель питания

- Во избежание повреждения кабеля питания соблюдайте следующие правила. В случае повреждения кабеля питания существует опасность возгорания или поражения электрическим током.
 - При отсоединении кабеля питания вначале выньте его вилку из розетки.
 - Вынимая кабель питания из электророзетки, беритесь за штепсельную вилку. Не тяните за сам кабель питания.
 - Не пережимайте, не перегибайте и не перекручивайте кабель питания, прилагая излишние усилия. Центральные провода могут оголиться или переломиться.
 - Не изменяйте конструкцию кабеля питания.
 - Не ставьте и не кладите никакие тяжелые предметы на кабель питания.
 - Кабель питания не должен находиться рядом с источниками тепла.
- В случае повреждения кабеля питания немедленно прекратите пользоваться им и обратитесь в сервисный центр Sony для его замены.
- Не используйте входящий в комплект поставки кабель питания с другим оборудованием.
- Используйте только кабели питания Sony, не пользуйтесь другими марками.

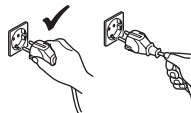

Сетевая розетка

Не пользуйтесь электророзеткой с плохими контактами. Вставляйте вилку в розетку до конца. Плохой контакт может привести к искрению и, как следствие, к возгоранию. Обратитесь к электрику с просьбой заменить электророзетку.



Чистка вилки кабеля питания

Регулярно чистите вилку кабеля питания, предварительно вынув ее из розетки. Если вилка покрыта пылью, в ней скапливается влага, что может привести к повреждению изоляции и, как следствие, к возгоранию.



Перегрузка

Телевизор предназначен для работы только от сети переменного тока с напряжением 220–240 В. Не подключайте слишком много приборов к одной электророзетке. Это может привести к возгоранию или поражению электрическим током.

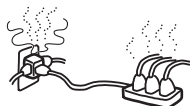

Если телевизор не используется

- Если Вы не собираетесь пользоваться телевизором в течение нескольких дней, по соображениям безопасности и охраны окружающей среды его следует отключить от сети электропитания.
- Телевизор не отключен полностью от электрической сети, даже если он выключен. Чтобы полностью выключить телевизор, выньте вилку кабеля питания из электророзетки. Однако в некоторых моделях правильная работа функций возможна только если телевизор остается в дежурном режиме. Такие случаи описаны в данном руководстве.



Переноска

- Перед перемещением телевизора отсоедините от него все кабели.
- Если телевизор переносится вручную, держите его, как показано на рисунке справа. Поднимая телевизор, крепко придерживайте его снизу. Если этого не сделать, он может упасть и получить повреждения или нанести серьезную травму.
- При перевозке предохраняйте телевизор от ударов и сильной вибрации. Он может упасть и получить повреждения или стать причиной серьезной травмы.
- В случае падения или повреждения телевизора немедленно обратитесь к квалифицированному специалисту по обслуживанию для его проверки.
- Если необходимо доставить телевизор в ремонтную мастерскую или перевезти в другое место, упакуйте его в картонную коробку и упаковочный материал, в которых он поставлялся изначально.

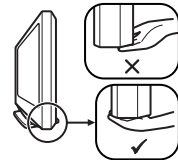

Размещение

- Телевизор следует устанавливать вблизи легкодоступной сетевой розетки.
- Устанавливайте телевизор на ровную устойчивую поверхность. Не вешайте на телевизор никакие предметы. В противном случае возможно его падение с подставки, результатом чего может явиться материальный ущерб или серьезная травма.
- Не устанавливайте телевизор в местах с повышенной температурой, например, под прямыми солнечными лучами, рядом с отопительными приборами или тепловентиляторами. В противном случае телевизор может перегреться, его корпус может деформироваться, и могут возникнуть неполадки в его работе.
- Не устанавливайте телевизор в местах, подверженных воздействию прямого потока воздуха от кондиционера. Установка телевизора в таком месте может привести к конденсации влаги внутри него с последующим выходом аппарата из строя.
- Никогда не устанавливайте телевизор в жарких, влажных или слишком запыленных местах.
- Не устанавливайте телевизор в местах, где могут быть насекомые.



Продолжение

- Не устанавливайте телевизор в таких местах, где он может быть подвержен механической вибрации.
- Не устанавливайте телевизор в таких местах, где о него можно случайно удариться например, за колонной или на небольшой высоте, где его можно задеть головой. Это может стать причиной травмы.
- Не позволяйте детям взбираться на телевизор.
- Если телевизор используется рядом с морским побережьем, соль может вызвать коррозию металлических частей и привести к внутреннему повреждению или возгоранию телевизора.



Вентиляция

- Никогда не перекрывайте вентиляционные отверстия и не вставляйте в них никакие предметы. Это может привести к перегреву и последующему возгоранию.
- Если не обеспечить надлежащую вентиляцию, в телевизоре может скапливаться пыль и грязь. Для обеспечения надлежащей вентиляции соблюдайте следующие рекомендации:
 - Не устанавливайте телевизор задом наперед и боком;
 - Не ставьте телевизор на бок и нижней стороной вверх;
 - Не устанавливайте телевизор на полке или в нише;
 - Не ставьте телевизор на ковер или на кровать;
 - Не накрывайте телевизор тканью, например, занавесками, а также газетами и т.п.
- Оставьте свободное пространство вокруг телевизора, как показано на нижеприведенном рисунке. В противном случае возможно нарушение нормальной циркуляции воздуха, что может привести к перегреву и, как следствие, к возгоранию или повреждению телевизора.

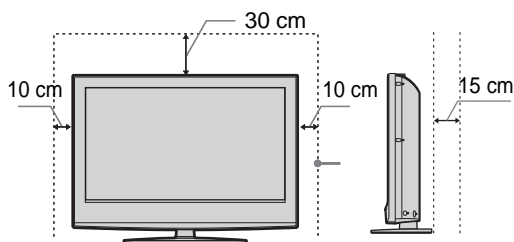

Обеспечьте расстояние не меньше указанного.

- Никогда не устанавливайте телевизор следующим образом:

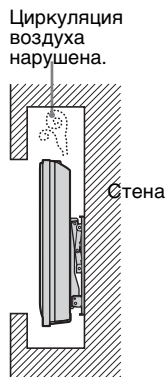
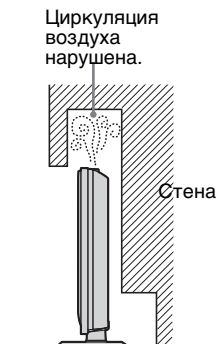

Аксессуары, поставляемые в качестве опции

При установке телевизора на подставку или кронштейн для настенной установки соблюдайте следующие правила. Если этого не сделать, телевизор может упасть и стать причиной серьезной травмы.

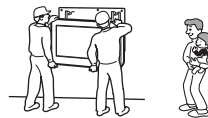

- В случае настенной установки телевизора такая установка должна выполняться квалифицированным специалистом. Неправильно выполненная установка может сделать телевизор небезопасным.
- Закрепите телевизор должным образом, следуя указаниям, приведенным в инструкции на подставку.
- Обязательно прикрепите кронштейны, прилагаемые к подставке.

Прокладка кабелей

- Выполняя соединения между устройствами, в целях безопасности извлеките кабель питания из электророзетки.
- Будьте осторожны, чтобы не споткнуться о кабели. Иначе можно повредить телевизор.

Медицинские учреждения

Не ставьте телевизор в местах, где работает медицинское оборудование. Это может привести к неисправной работе медицинского оборудования.

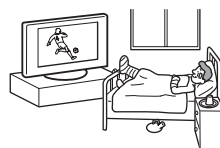

Использование вне помещения

- Не устанавливайте телевизор вне помещения. Попадание телевизора под дождь может привести к возгоранию или поражению электрическим током.
- Если телевизор подвержен воздействию прямых солнечных лучей, он может перегреться и выйти из строя.



Транспортные средства, корабли и другие суда

- Не устанавливайте телевизор в транспортном средстве. Во время движения он может упасть и причинить травму.
- Не устанавливайте этот телевизор на кораблях и других судах. Попадание на него морской воды может привести к возгоранию или повреждению телевизора.

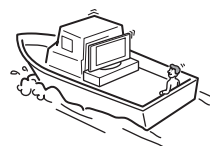

Вода и влага

- Не используйте телевизор рядом с водой, – например, рядом с ванной или душевой комнатой. Следите за тем, чтобы он не попадал под



дождь и не находился во влажном или задымленном помещении. В противном случае возможно возгорание и поражение электрическим током.

- Не прикасайтесь к кабелю питания и к телевизору влажными руками. В противном случае существует опасность поражения электрическим током или повреждения телевизора.



Влага и легковоспламеняющиеся предметы

- Не кладите на телевизор какие-либо предметы. На телевизор не должны попадать какие-либо капли или брызги; нельзя ставить на него какие-либо предметы, содержащие жидкости, например вазу с цветами.
- Во избежание возгорания не ставьте рядом с телевизором легковоспламеняющиеся предметы или источники открытого пламени (например, свечи).
- Если жидкость или какой-либо предмет все же попадет внутрь корпуса телевизора через отверстия в нем, немедленно выключите телевизор. Это может привести к поражению электрическим током или выходу телевизора из строя. Поэтому немедленно обратитесь к квалифицированному специалисту по обслуживанию для проверки телевизора.

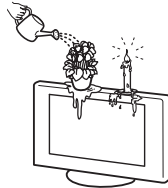

Грозы

В целях безопасности во время грозы не прикасайтесь ни к каким частям телевизора, а также к кабелям питания и антенны.



Разбитое стекло

- Не кидайте в телевизор никакие предметы. От удара экранное стекло может разбиться и нанести серьезную травму.



- Если на поверхности телевизора появилась трещина, не прикасайтесь к нему, пока кабель питания не будет отсоединен от электросети. В противном случае существует опасность поражения электрическим током.

Обслуживание

Внутри телевизора имеется опасное высокое напряжение. Не снимайте корпус. Обращайтесь только к квалифицированному специалисту по обслуживанию.



Демонтаж и установка мелких деталей

Храните мелкие детали вне досягаемости детей.

Меры предосторожности

Просмотр телевизора

- Для удобства просмотра рекомендуется располагаться от телевизора на расстоянии, в четыре-семь раз превышающем вертикальный размер экрана.
- Для получения четкого изображения не направляйте непосредственно на экран источники света и не допускайте воздействия на него прямых солнечных лучей. По возможности используйте точечное освещение потолочных светильников.
- Смотрите телевизор при достаточном освещении; просмотр при плохом освещении или в течение слишком длительного времени может вызвать утомление глаз.

Регулировка громкости

- Отрегулируйте громкость так, чтобы не беспокоить соседей. Звуки очень сильно распространяются в ночное время. Поэтому рекомендуется закрывать окна или пользоваться наушниками.
- При пользовании наушниками не устанавливайте слишком большую громкость, чтобы не повредить слух.

ЖК-экран

- Хотя ЖК-экран изготовлен по высокоточной технологии и число эффективных точек достигает 99,99 % и выше, на экране могут постоянно появляться черные или яркие цветные (красные, синие или зеленые) точки. Это структурное свойство ЖК-экрана, которое не является признаком неисправности.
- Не нажимайте на защитный фильтр, не царапайте его и не ставьте на телевизор какие-либо предметы. Это может привести к неравномерности изображения или повреждению ЖК-экрана.
- Если телевизор работает в холодном месте, изображение может оказаться размытым или слишком темным. Это не является признаком неисправности. Эти явления исчезнут с повышением температуры.
- При продолжительной демонстрации неподвижного изображения могут появляться остаточные изображения. Через несколько секунд они могут исчезнуть.
- Во время работы телевизора экран и корпус нагреваются. Это не является признаком неисправности.
- ЖК-экран содержит небольшое количество жидких кристаллов и ртути. Люминесцентная лампа в телевизоре также содержит ртуть. При утилизации соблюдайте соответствующие местные положения и инструкции.

Уход за поверхностью экрана и корпусом телевизора и их чистка

Перед тем, как приступать к чистке телевизора, отсоедините его кабель питания от сети.

Для обеспечения сохранности конструкционных материалов и покрытия экрана телевизора соблюдайте следующие меры предосторожности.

- Не нажимайте на экран, не скребите по нему твердыми предметами, и ничего в него не кидайте. В противном случае экран можно повредить.
- Если телевизор непрерывно работает в течение продолжительного времени, не прикасайтесь к панели дисплея, так как она нагревается.
- К поверхности экрана рекомендуется прикасаться как можно реже.
- Для удаления пыли с поверхности экрана/корпуса телевизора осторожно протирайте его мягкой

тканью. Если пыль не удаляется полностью, протрите экран мягкой тканью, слегка смоченной в слабом растворе мягкого моющего средства.

- Ни в коем случае не используйте никакие абразивные материалы, щелочные/кислотные очистители, чистящие порошки и такие летучие растворители, как спирт, бензин, разбавитель или инсектициды. Применение этих веществ или длительный контакт с изделиями из резины/винила могут повредить покрытие корпуса или поверхность экрана.
- В вентиляционных отверстиях со временем может скапливаться пыль. Для обеспечения надлежащей вентиляции рекомендуется периодически (раз в месяц) удалять пыль с помощью пылесоса.
- При регулировке угла наклона телевизора придерживайте основание подставки рукой, чтобы предотвратить отсоединение экрана от подставки. Старайтесь, чтобы пальцы не попали в зазор между экраном и подставкой.

Дополнительные устройства

- Не устанавливайте дополнительные компоненты слишком близко к телевизору. Расстояние от телевизора до дополнительных компонентов должно быть не менее 30 см. В случае установки видеомаягнитофона перед телевизором или рядом с ним изображение может искажаться.
- В случае установки телевизора в непосредственной близости от устройств, испускающих электромагнитное излучение, возможны искажение изображения или аудио помехи.

Утилизация телевизора

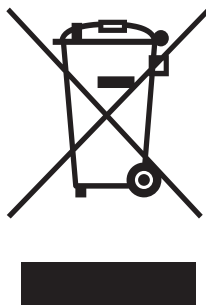

Утилизация электрического и электронного оборудования (директива применяется в странах Евросоюза и других европейских странах, где действуют системы раздельного сбора отходов)

Данный знак на устройстве или его упаковке обозначает, что данное устройство нельзя утилизировать вместе с прочими бытовыми отходами. Его следует сдать в соответствующий приемный пункт переработки электрического и электронного оборудования. Неправильная утилизация данного изделия может привести к потенциально негативному влиянию на окружающую среду и здоровье людей, поэтому для предотвращения подобных последствий необходимо выполнять специальные требования по утилизации этого изделия. Переработка данных материалов поможет сохранить природные ресурсы. Для получения более подробной информации о переработке этого изделия обратитесь в местные органы городского управления, службу сбора бытовых отходов или в магазин, где было приобретено изделие.

Описание пульта ДУ

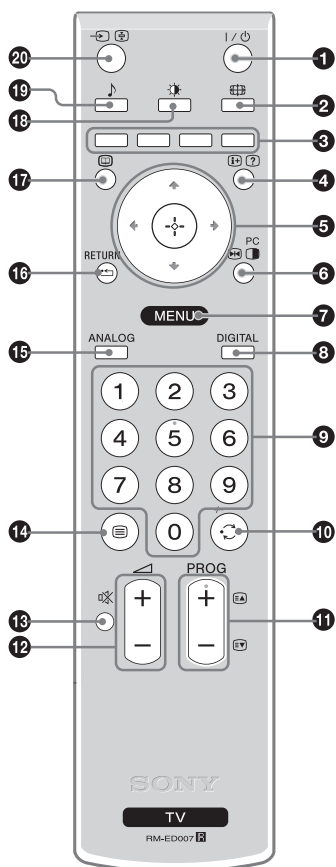

- 1** I/⏻ – Дежурный режим
Служит для временного выключения телевизора и его включения из дежурного режима.
- 2** [Screen Mode Icon] – Режим экрана (стр. 14)
- 3** Цветные кнопки
В цифровом режиме (стр. 15, 17): Позволяют выбирать опции в нижней части экрана в цифровых меню "Предпочитаемые программы" и EPG (Цифровой электронный экранный телегид).
В режиме телетекста (стр. 14): Используются для режима Фастекст.
- 4** [i+/?] – Информация / Вывод скрытого текста
 - В цифровом режиме: Выводит на экран краткую информацию о просматриваемой в данный момент программе.
 - В аналоговом режиме: Выводит на экран такую информацию, как текущий номер канала и режим экрана.
 - В режиме телетекста (стр. 14): Выводит на экран скрытую информацию (например, ответы телевикторины).
- 5** [PC Icon] (стр. 19)
- 6** [Freeze Icon] Замораживание изображения (стр. 14) / [PIP Icon] PIP в режиме ПК (стр. 14)
 - В обычном режиме работы телевизора: Замораживает телевизионное изображение (стоп-кадр).
 - В режиме ПК: Выводит на экран малую картинку (PIP).
- 7** MENU (стр. 19)
- 8** DIGITAL – Цифровой режим (стр. 13)
- 9** Цифровые кнопки
 - В обычном режиме работы телевизора: Служат для выбора канала. Для выбора каналов с двузначными номерами вторую цифру следует вводить в течение двух секунд после ввода первой.
 - В режиме телетекста: Служат для ввода трехзначного номера нужной страницы.
- 10** [Previous Channel Icon] – Предыдущий канал
Служит для возврата к предыдущему просматривавшемуся каналу (при условии, что его просмотр длился более пяти секунд).
- 11** PROG +/- (стр. 13)
 - В обычном режиме работы телевизора: Служит для выбора следующего (+) или предыдущего (-) канала.
 - В режиме телетекста: Служит для выбора следующего (+) или предыдущего (-) канала.
- 12** [Volume Up Icon] +/- – Громкость
- 13** [Mute Icon] – Отключение звука (стр. 13)
- 14** [Text Icon] – Телетекст (стр. 14)
- 15** ANALOG – Аналоговый режим (стр. 13)
- 16** [Return Icon] / RETURN
Служит для возврата к предыдущей странице любого выведенного на экран меню.
- 17** [EPG Icon] – EPG (цифровой экранный электронный телегид) (стр. 15)
- 18** [Sound Effect Icon] – Режим изоб. (стр. 20)
- 19** [Music Icon] – Звуковой эффект (стр. 21)
- 20** [Source Icon] – Выбор источника входного сигнала / Удержание текста
 - В обычном режиме работы телевизора (стр. 18): Служит для выбора источника входного сигнала из числа устройств, подключенных к разъемам телевизора.
 - В режиме телетекста (стр. 14): Служит для удержания текущей страницы.

Подсказка

На кнопке PROG + и цифровой кнопке 5 имеются выпуклые точки. По ним удобно ориентироваться при управлении телевизором.

Описание кнопок и индикаторов телевизора

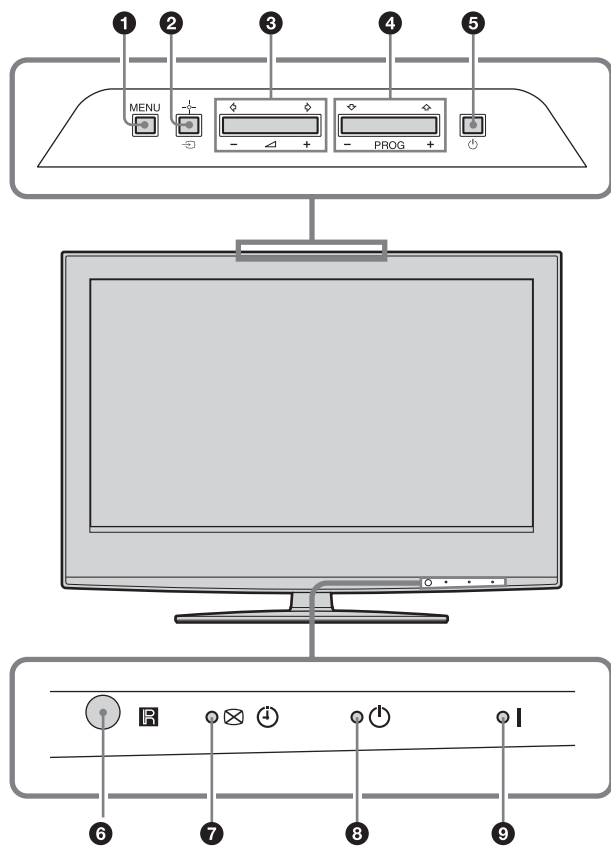

1 MENU (стр. 19)

2 / – Кнопка выбора источника входного сигнала/OK

- В обычном режиме работы телевизора (стр. 18): Служит для выбора источника входного сигнала из числа устройств, подключенных к разъемам телевизора.
- При работе с меню: Служит для выбора меню или опции и для подтверждения установки.

3

- Служит для увеличения (+) или уменьшения (-) громкости.
- При работе с меню: Служит для перемещения между опциями влево (←) или вправо (→).

4 PROG +/- /

- В обычном режиме работы телевизора: Служит для выбора следующего (+) или предыдущего (-) канала.
- При работе с меню: Служит для перемещения между опциями вверх (↑) или вниз (↓).

5 – Кнопка включения/выключения питания

Служит для включения или выключения телевизора.

Примечание

Чтобы полностью выключить телевизор, выньте вилку кабеля питания из электророзетки.

6 Датчик сигнала с пульта ДУ

7 – Отключение изображения/Индикатор таймера

- Загорается зеленым светом при отключенном изображении (стр. 23).
- Загорается оранжевым светом при установленном таймере (стр. 24).
- Загорается красным светом при начале цифровой записи в дежурном режиме.

8 – Индикатор дежурного режима

Загорается красным светом, когда телевизор находится в дежурном режиме.

9 – Индикатор включения телевизора

Загорается зеленым светом при включении телевизора.

Просмотр телевизионных программ

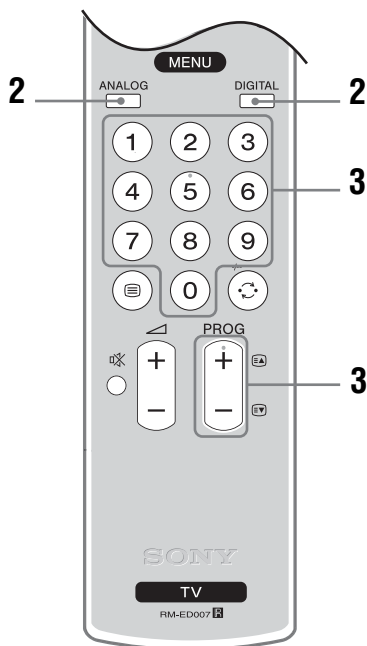
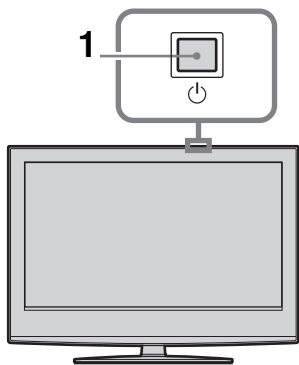

- 1 Для включения телевизора нажмите кнопку на телевизоре (на его верхней панели). Если телевизор находится в дежурном режиме (индикатор дежурного режима на передней панели телевизора горит красным цветом), для включения телевизора нажмите кнопку на пульте ДУ.
- 2 Нажмите кнопку DIGITAL для переключения телевизора в цифровой режим или кнопку ANALOG для его переключения в аналоговый режим. Число доступных каналов будет зависеть от заданного режима.

- 3 Для выбора телевизионного канала используйте цифровые кнопки или кнопку PROG +/-.
Для выбора каналов с двузначными номерами вторую цифру следует вводить в течение двух секунд после ввода первой.
О том, как выбрать цифровой канал с помощью цифрового электронного экранного телегида (EPG), см. на стр. 15.
В цифровом режиме
На короткое время на экране появится информационный баннер. Баннер может содержать следующие пиктограммы:

- : Трансляция радиосигнала
- : Трансляция кодированных/получаемых по подписке программ
- : Доступно многоязычное аудиовещание
- : Доступны субтитры
- : Доступны субтитры для слабослышащих
- : Рекомендуемый минимальный возраст для просмотра текущей программы (от 4 до 18 лет)
- : Замок от детей
- : Ведется запись текущей программы

Дополнительные операции

Чтобы	Необходимо
Временно выключить телевизор (установить его в дежурный режим)	Нажать .
Включить телевизор из дежурного режима без звука	Нажать кнопку . С помощью кнопки +/--отрегулируйте уровень громкости.
Выключить телевизор	Нажать кнопку на телевизоре (на его верхней крышке).
Отрегулировать уровень громкости	Нажимать + (для увеличения)/- (для уменьшения).
Отключить звук	Нажать кнопку . Для восстановления звука нажмите эту кнопку еще раз.
Вывести на экран таблицу программ (только в аналоговом режиме)	Нажать . Для выбора аналогового канала нажмите / , затем нажмите кнопку . Вывод на экран таблицы входных сигналов см. на стр. 18.

Вход в режим телетекста

Нажмите . При каждом нажатии кнопки экран будет циклически меняться в следующей последовательности:

Текст → Текст, наложенный на телевизионное изображение (смешанный режим) → Изображение без текста (выход из режима телетекста)

Для выбора страницы используйте цифровые кнопки или PROG +/-.

Для удержания страницы нажмите / .

Для вывода на экран скрытой информации нажмите кнопку / .

Подсказки

- Удостоверьтесь, что Вы принимаете канал (телевизионную станцию) с хорошим сигналом, в противном случае возможны ошибки телетекста.
- Крупнейшие телевизионные станции предоставляют услуги телетекста. Для получения информации о том, как пользоваться этим сервисом выберите страницу с указателем телетекста (обычно это страница 100).
- Если в нижней части страницы телетекста появляются четыре цветовых символа, Вы можете войти в режим Фастекст. Фастекст обеспечивает Вам быстрый и простой доступ к нужным страницам. Нажмите кнопку соответствующего цвета для выхода на нужную страницу.

Замораживание изображения:

Данная функция позволяет замораживать телевизионное изображение (например, чтобы записать показанный на экране телефонный номер или рецепт).

- 1 Нажмите кнопку ^{PC} на пульте ДУ.
- 2 С помощью кнопок / / / отрегулируйте положение окна.
- 3 Нажмите кнопку ^{PC} для удаления окна.
- 4 Снова нажмите кнопку ^{PC} для возврата к обычному режиму работы телевизора.

Подсказка

Данная функция недоступна для AV3, AV5 и AV6.

PIP (Picture in Picture - Режим двух экранов) в режиме ПК

В режиме ПК эта функция выводит на экран окно с изображением, соответствующим последнему выбранному каналу.

- 1 Нажмите кнопку ^{PC} на пульте ДУ.
- 2 С помощью кнопок / / / отрегулируйте положение окна.
- 3 Для отмены данной функции нажмите кнопку ^{PC}.

Подсказка

Воспроизводимый звук будет соответствовать этому окну.

Ручное изменение формата экрана для соответствия формату передаваемого изображения

Несколько раз нажмите кнопку , чтобы выбрать один из следующих режимов: "Оптималь.", 4:3, "Широкоэкр.", "Увелич." или 14:9.

Оптималь.*

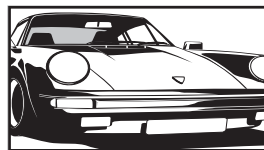

Обеспечивает воспроизведение изображения в обычном формате 4:3 с имитацией эффекта широкоэкрannого изображения. Изображение формата 4:3 вытягивается для заполнения всего экрана.

4:3

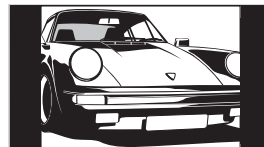

Обеспечивает воспроизведение с правильными пропорциями изображения в обычном формате 4:3 (например, предназначенное для неширокоэкранных телевизоров).

Широкоэкр.

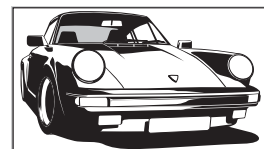

Обеспечивает воспроизведение с правильными пропорциями широкоэкрannого изображения (16:9).

Увелич.*

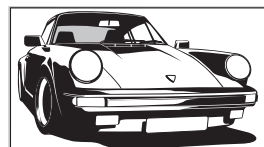

Обеспечивает воспроизведение с правильными пропорциями изображения в кинематографическом (letter-box) формате.

14:9*

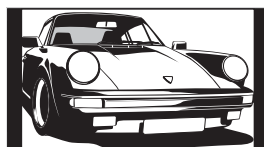

Обеспечивает воспроизведение с правильными пропорциями изображения в формате 14:9. В результате по краям изображения будут видны черные полосы.

* Часть изображения сверху или снизу может оказаться срезанной.

Подсказки

- В качестве альтернативы Вы можете установить параметр "Автомат. формат" в опцию "Вкл.". В этом случае телевизор будет автоматически выбирать формат экрана, наилучшим образом соответствующий передаваемому изображению (стр. 23).
- Вы можете регулировать положение изображения при выборе режимов "Оптималь.", 14:9, или "Увелич.". Используйте кнопки / для перемещения изображения вверх или вниз (например, для того, чтобы можно было прочитать субтитры).

Использование цифрового электронного экранного телегида (EPG) DV3

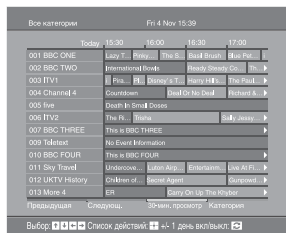

Цифровой экранный электронный телегид

- 1 В цифровом режиме нажмите кнопку для вывода на экран цифрового экранного электронного телегида (EPG).
- 2 Выполните нужную операцию в соответствии со следующей таблицей.





























Примечание

Информация о программе будет выведена на экран только, если она передается телевещательной станцией.

Чтобы	Необходимо
Удалить с экрана EPG (цифровой электронный экранный телегид)	Нажать .
Передвигаться по разделам цифрового электронного экранного телегида (EPG)	Нажимать .
Просмотреть текущую программу	Нажать кнопку при выбранной программе.
Отсортировать информацию о программе по категории – Список категорий	<ol style="list-style-type: none"> 1 Нажать синюю кнопку. 2 С помощью кнопок выбрать категорию. Сбоку на экране появится название категории. Имеются следующие категории: “Предпочитаемые”: Включает все каналы, внесенные в список предпочитаемых программ (стр. 17). “Все категории”: Включает все доступные каналы. “Новости”: Включает все информационные каналы. 3 Нажать . Цифровой экранный электронный телегид (EPG) теперь будет выводить на экран только программы, относящиеся к выбранной категории.
Задать программу для записи – Таймер записи	<ol style="list-style-type: none"> 1 С помощью кнопок выбрать предстоящую программу, которую Вы хотите записать. 2 Нажать . 3 С помощью кнопок выбрать “Таймер записи”. 4 Нажать установки таймеров телевизора и Вашего видеомэгнифона. Символ появится рядом с информацией о данной программе. При этом индикатор (на передней панели телевизора) загорится.

Примечания

- Вы можете установить на телевизоре таймер записи видеомэгнифона только для видеомэгнифонов, совместимых с функцией Smartlink. Если Ваш видеомэгнифон несовместим с функцией Smartlink, на экране появится сообщение, напоминающее Вам о необходимости установить на запись таймер Вашего видеомэгнифона.
- После начала записи Вы можете переключить телевизор в дежурный режим; однако нельзя полностью выключать телевизор, в противном случае возможна отмена записи.
- Если для ряда программ задано возрастное ограничение, на экране появится запрос PIN-кода. Более подробную информацию см. в разделе "Замок от детей" на стр. 29.

Чтобы	Необходимо
Задать программу для автоматического вывода на экран при начале ее трансляции – Напоминание	<ol style="list-style-type: none"> 1 С помощью кнопок /// выбрать предстоящую программу, которую Вы хотите вывести на экран. 2 Нажать . 3 С помощью кнопок / выбрать “Напоминание”. 4 Нажать  для автоматического вывода на экран выбранной программы при начале ее трансляции. Символ  появится рядом с информацией о данной программе.
<p>Примечание Если Вы установите телевизор в дежурный режим, он автоматически включится перед началом трансляции данной программы.</p>	
Задать время и дату трансляции программы, которую Вы хотите записать – Ручной таймер записи	<ol style="list-style-type: none"> 1 Нажать . 2 С помощью кнопок / выбрать "Ручной таймер записи", затем нажать . 3 С помощью кнопок / выбрать дату, затем нажать . 4 Задать время начала и окончания записи таким же образом, как и в шаге 3. 5 С помощью кнопок / выбрать программу, затем нажать  для установки таймеров телевизора и Вашего видеомаягнитофона. Символ  появится рядом с информацией о данной программе. При этом индикатор  (на передней панели телевизора) загорится.
<p>Примечания</p> <ul style="list-style-type: none"> • Вы можете установить на телевизоре таймер записи видеомаягнитофона только для видеомаягнитофонов, совместимых с функцией Smartlink. Если Ваш видеомаягнитофон несовместим с функцией Smartlink, на экране появится сообщение, напоминающее Вам о необходимости установить на запись таймер Вашего видеомаягнитофона. • После начала записи Вы можете переключить телевизор в дежурный режим; однако нельзя полностью выключать телевизор, в противном случае возможна отмена записи. • Если для ряда программ задано возрастное ограничение, на экране появится запрос PIN-кода. Более подробную информацию см. в разделе "Замок от детей" на стр. 29. 	
Отменить запись/напоминание – Список таймеров	<ol style="list-style-type: none"> 1 Нажать . 2 С помощью кнопок / выбрать Список таймеров. 3 С помощью кнопок / выбрать программу, запись/напоминание о которой Вы хотите отменить, и нажать кнопку . <p>На экране появится запрос подтверждения на отмену.</p> <ol style="list-style-type: none"> 4 Нажать  для выбора опции "Да", затем для подтверждения нажать кнопку .

Подсказка

Вы можете также вывести на экран цифровой экранный телегид (EPG), выбрав опцию "Цифр (EPG)" в "MENU".

Использование списка предпочитаемых программ DV3



Список предпочитаемых

Функция "Предпочитаемые программы" позволяет Вам выводить на экран программы из составляемого Вами же списка, который может включать в себя до 8 каналов. О том, как вывести на экран список предпочитаемых программ, см. в разделе "Навигация по системе меню" (стр. 19).

Чтобы	Необходимо
Впервые создать список Ваших предпочитаемых программ	Когда Вы в первый раз выберете в меню опцию "Цифр. Избранные", на экране появится запрос, желаете ли Вы добавить каналы в список предпочитаемых программ. <ol style="list-style-type: none">1 Нажать кнопку для выбора опции "Да".2 С помощью кнопок выбрать канал, который Вы хотите добавить в список. Если Вы знаете номер канала, Вы можете непосредственно выбрать нужный канал с помощью цифровых кнопок.3 Нажать . Каналы, содержащиеся в списке предпочитаемых программ, помечены символом .
Удалить с экрана списка предпочитаемых программ	Нажать кнопку RETURN.
Просмотреть краткую информацию о текущих программах	Нажать кнопку , выбрав тот или иной канал. Для отмены еще раз нажмите эту же кнопку.
Просмотреть тот или иной канал	Нажать кнопку , выбрав тот или иной канал.
Добавить или удалить каналы из списка предпочитаемых программ	<ol style="list-style-type: none">1 Нажать синюю кнопку. Каналы, содержащиеся в списке предпочитаемых программ, помечены символом .2 С помощью кнопок выбрать канал, который Вы хотите добавить или удалить. Если Вы знаете номер канала, Вы можете непосредственно выбрать нужный канал с помощью цифровых кнопок.3 Нажать .4 Нажать синюю кнопку для возвращения к списку предпочитаемых программ.
Удалить все каналы из списка предпочитаемых программ	<ol style="list-style-type: none">1 Нажать синюю кнопку.2 Нажать желтую кнопку. На экране появится запрос подтверждения того, что Вы действительно хотите удалить все каналы из списка предпочитаемых программ.3 Нажать для выбора опции " Да", затем для подтверждения нажать кнопку .

Просмотр изображения с устройств, подключенных к телевизору

Включите подключенное к телевизору устройство и затем выполните одну из следующих операций.

Для устройств, подключенных к Scart-разъемам с помощью полностью распаянного 21-контактного Scart-кабеля

Начните воспроизведение на подключенном устройстве.





На экране появится изображение, поступающее от подключенного устройства.



Для видеомagniтофона с автоматической настройкой (стр. 4)

В аналоговом режиме нажимайте PROG +/- или на цифровые кнопки для выбора видеоканала.





Для других подключенных устройств



Нажимайте кнопку  до тех пор, пока на экране не появится символ нужного источника входного сигнала (см. ниже).



 AV1 /  AV1,  AV2 /  AV2:





Входной аудио/видео или RGB сигнал, поданный через Scart-разъем  1 или 2.  Этот символ появляется только при подключении источника RGB сигнала.

 AV3:



Компонентный входной сигнал, поданный через гнезда Y, Pв/Св, Pr/Cr  /  3, и входной аудиосигнал, поданный через гнезда L, R  /  3.

 AV4/S  AV4:

Входной видеосигнал, поданный через гнездо видеовхода  4, и входной аудиосигнал, поданный через гнезда аудиовхода L (MONO), R  4.

 Символ появляется только в том случае, если устройство подключено к гнезду S video  4, а не к видеовходу  4, и входной сигнал S video подается через гнездо S video  4.





 5:

Входной сигнал RGB, поданный через разъемы PC (для подключения ПК)  5, и входной аудиосигнал, поданный через гнездо .

 AV6:

Цифровой аудио/видеосигнал, поданный через гнездо HDMI IN 6. Входной аудиосигнал является аналоговым только в том случае, если устройство подключено через DVI и гнездо аудиовыхода.

Дополнительные операции

Чтобы	Необходимо
Возвратиться к обычному режиму работы телевизора	Нажать DIGITAL или ANALOG.
Вывести на экран Таблицу входных сигналов.	Нажать кнопку  для вывода таблицы входных сигналов. (Затем, только в аналоговом режиме, нажмите кнопку  .) С помощью кнопки  /  выберите источник входного сигнала, затем нажмите кнопку  .

Навигация по системе меню



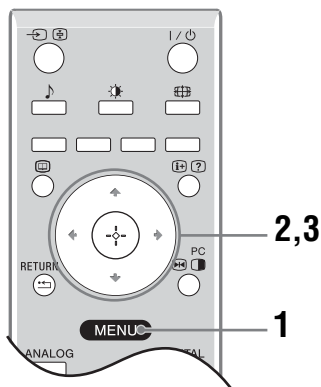

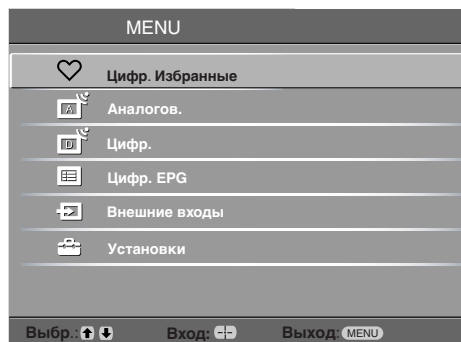

Экранное меню позволяет Вам использовать различные возможности данного телевизора. Вы можете легко выбрать каналы или внешние входы с помощью пульта ДУ. Вы можете также легко изменить установки Вашего телевизора с помощью меню.

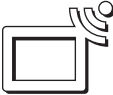

- 1 Нажмите кнопку MENU для вывода меню на экран.



- 2 С помощью кнопок \uparrow/\downarrow выберите нужную опцию.
- 3 Нажмите \oplus для подтверждения сделанного выбора. Для выхода из меню нажмите кнопку MENU.

Меню	Описание
 Цифр. избранные (только в цифровом режиме)	Выводит на экран список предпочитаемых программ. Подробности об установках см. стр. 17.
 Список программ (только в аналоговом режиме)	Позволяет Вам выбирать ТВ программы из списка каналов с приданным им метками. <ul style="list-style-type: none"> • Для просмотра нужного канала выберите этот канал и затем нажмите \oplus. • О придании метки программе см. на стр. 26.
 Аналогов. (только в цифровом режиме)	Служит для возврата к предыдущему просматривавшемуся аналоговому каналу.
 Цифр. (только в цифровом режиме)	Служит для возврата к предыдущему просматривавшемуся цифровому каналу.
 Цифр. EPG (только в цифровом режиме)	Выводит на экран Цифровой экранный электронный телегид (EPG). Подробности об установках см. на стр. 15.
 Внешние входы	Выводит на экран список устройств, подключенных к Вашему телевизору. <ul style="list-style-type: none"> • Для просмотра изображения с нужного внешнего входа выберите источник входного сигнала, затем нажмите кнопку \oplus. • О придании метки внешнему входу см. стр. 25.
 Установки	Открывает меню Установки, в котором выполняется большинство расширенных установок и настроек. Выберите пиктограмму какого-либо подменю, выберите опцию и произведите ее изменение или настройку с помощью кнопок $\uparrow/\downarrow/\leftarrow/\rightarrow$. Подробности об установках см. на стр. 20 - 29.

Меню "Настройка изображения"

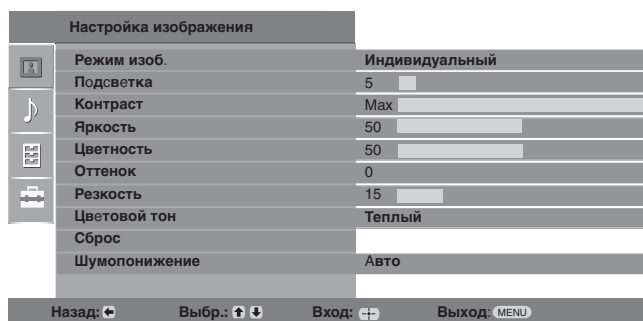

Вы можете выбрать нижеперечисленные опции в меню "Настройка изображения". О правилах выбора опций в меню "Установки" см. в разделе "Навигация по системе меню" (стр. 19).

Режим изоб.

Позволяет выбрать режим изображения.

- "Яркий": Задается для увеличения контрастности и резкости изображения.
- "Стандарт": Для получения стандартного изображения. Рекомендуется для домашнего просмотра.
- "Индивидуальный": Позволяет Вам сохранить предпочитаемые Вами установки.

Подсветка

Позволяет настроить яркость подсветки.

Контраст

Служит для увеличения или уменьшения контрастности изображения.

Яркость

Позволяет сделать изображение более ярким или темным.

Цветность

Служит для увеличения или уменьшения громкости интенсивности цвета.

Оттенок

Служит для усиления или ослабления зеленых тонов.

Подсказка

Регулировка параметра "Оттенок" возможна только для сигнала в формате NTSC (например, при просмотре американских видеокассет).

Резкость

Позволяет делать изображение более резким или мягким.

Цветовой тон

Позволяет настроить оттенки белого на изображении.

- "Холодный": Придает белым цветам голубой оттенок.
- "Нейтральный": Придает белым цветам нейтральный оттенок.
- "Теплый": Придает белым цветам красный оттенок.

Подсказка

Опция "Теплый" может быть задана только в случае, если Вы установили параметр "Режим изоб." в опцию "Индивидуальный".

Сброс

Возвращает все настройки изображения кроме "Режим изоб." к заводским предустановкам.

Шумопонижение

Эта опция уменьшает помехи ("снег") на изображении при приеме слабого телевизионного сигнала.

- "Авто": Эта опция уменьшает помехи на изображении.
- "Сильное/Средн./Слабое": Изменяет параметры шумопонижения.

Меню "Настройка звука"

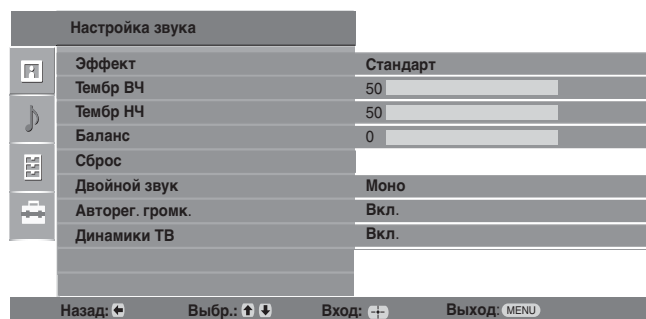

Вы можете выбрать нижеперечисленные опции в меню "Настройка звука". О правилах выбора опций см. в разделе "Установки", "Навигация по системе меню" (стр. 19).

Эффект

Позволяет выбрать тот или иной звуковой режим.

- "Стандарт": Увеличивает четкость и отчетливость звучания и эффект реального присутствия благодаря применению "Системы обработки звука BBE"
- "Динамичный": Увеличивает четкость и отчетливость звучания и эффект реального присутствия благодаря применению "Системы обработки звука BBE".
- "BBE ViVA": BBE ViVA Sound обеспечивает трехмерный звук с качеством Hi-Fi. Четкость звучания улучшается BBE, а ширина, глубина, и высота звучания увеличиваются за счет эксклюзивной системы трехмерного звука компании BBE. BBE ViVA Sound совместим со всеми телевизионными программами, включая новости, музыкальные передачи, телеспектакли, фильмы, спортивные трансляции и электронные игры.
- "Dolby Virtual": Использует динамики телевизора для имитации эффекта объемного звучания, создаваемого многоканальной системой.
- "Выкл.": Без звуковых эффектов.

Подсказки

- Вы можете изменять звуковой эффект, неоднократно нажимая кнопку
- Если Вы установите опцию "Авторег. громк." в положение "Вкл.", произойдет переключение из положения "Dolby Virtual" в положение "Стандарт."

Тембр ВЧ

Позволяет выполнить регулировку уровня звука высокой частоты.

Тембр НЧ

Позволяет выполнить регулировку уровня звука низкой частоты.

Баланс

Позволяет регулировать баланс звука между левым и правым динамиком.

Сброс

Возвращает все настройки звука к заводским предустановкам.

Двойной звук

Эта опция позволяет производить выбор звука, который должен воспроизводиться через динамики при стереотрансляции или трансляции на двух языках.

- "Стерео", "Моно": Для стереопрограмм.
- "А"/"В"/"Моно": Для двуязычных трансляций выберите "А" для звукового канала 1, "В" для звукового канала 2 или "Моно" для монофонического канала, если таковой имеется.

Подсказка

Если Вы выбрали подключенное к телевизору внешнее устройство, придайте опции "Двойной звук" значения "Стерео", "А" или "В".

Авторег. громк.

Эта опция обеспечивает поддержание постоянного уровня громкости, даже когда в нем случаются резкие изменения (например, звук в рекламных роликах обычно бывает громче, чем в других передачах).

Динамики ТВ

Отключает динамики телевизора, например, чтобы слушать звук через внешнее аудиоустройство, подключенное к телевизору.

- "Вкл.": звук выводится с динамиков телевизоров.
- "Однокр. Выкл.": динамики телевизора временно отключаются, позволяя Вам слушать звук через внешнее аудиоустройство.
- "Пост. Выкл.": динамики телевизора постоянно отключены, позволяя Вам слушать звук через внешнее аудиоустройство.

Подсказки

- Чтобы снова включить динамики, установите опцию "Динамики ТВ" в состояние "Вкл."
 - Опция "Однокр. Выкл." автоматически возвращается в состояние "Вкл." при выключении телевизора.
 - Опции меню "Настройка звука" недоступны, если выбрана опция "Однокр. Выкл." или "Пост. Выкл."
-

Меню "Функции"



Вы можете выбрать нижеперечисленные опции в меню "Функции". О правилах выбора опций см. в разделе "Установки", "Навигация по системе меню" (стр. 19).

Управление экраном

Эта опция позволяет изменять формат экрана.

- "Автомат. формат": Эта опция позволяет автоматически изменять формат экрана в соответствии с форматом передаваемого телевизионного сигнала.
- "Формат экрана": Подробности о формате экрана см. на стр. 14.
- "Вертик. размер": Эта опция позволяет настроить вертикальный размер изображения в случае, когда параметр "Формат экрана" установлен в опцию "Оптималь."

Подсказки

- Даже если Вы выбрали установку "Вкл." или "Выкл." опции "Автомат. формат", Вы всегда можете изменить формат экрана, неоднократно нажимая кнопку
- Опция "Автомат. формат" доступна только для сигналов в форматах PAL и SECAM.

Энергосбереж.

Позволяет выбрать режим энергосбережения для уменьшения потребления энергии Вашим телевизором.

- "Стандарт": Заводская предустановка.
- "Пониженное": Уменьшает потребление энергии телевизором.
- "Откл. изображ.": Отключает изображение. Вы можете слушать звук при отключенном изображении.

Выход AV2

С помощью этой опции можно задавать сигнал, выводимый через разъем с меткой на задней панели телевизора. Если Вы подключили видеомагнитофон к гнезду , Вы можете вести на него запись с других устройств, подключенных к телевизору.

- "TV": Выводит на разъем телевизионный сигнал.
- "Авто": Выводит на разъем сигнал, воспроизводимый на экране, независимо от его источника. Данная функция недоступна для AV3, AV5 и AV6.

RGB центрирование

Эта опция позволяет Вам настроить горизонтальное положение изображения так, чтобы оно оказалось в середине экрана.

Подсказка

Эта опция доступна только, если источник RGB сигнала подключен к Scart-разъемам 1 или 2 на задней панели телевизора.

Настройка для ПК

Эта опция позволяет Вам произвести настройку экрана по своему вкусу при подключении ПК и использовании экрана телевизора в качестве его монитора.

Подсказка

- Эта опция доступна только в режиме воспроизведения сигналов, поступающих от ПК.
- "Фаза": Выполняет регулировку экрана, когда неясно видна часть текста или изображения.
- "Шаг": Расширяет или сужает экран по горизонтали.
- "Гориз. центр.": Перемещает экран влево или вправо.
- "Вертик. лин.": Корректирует строки изображения при просмотре RGB-сигнала, подаваемого на разъем для подключения ПК .
- "Энергосбереж.": При отсутствии сигнала от ПК возвращает телевизор в дежурный режим.
- "Сброс": Производит возврат к заводским предустановкам.

Таймер

Позволяет установить таймер для включения/выключения телевизора.

• Таймер выкл.

Эта опция позволяет Вам задать время, по истечении которого телевизор автоматически переходит в дежурный режим.

Когда активирована опция "Таймер выкл.", индикатор  (таймер) на передней панели телевизора загорается оранжевым светом.

Подсказки

- Если Вы выключите телевизор и снова включите его, функция "Таймер выкл." сбросится в положение "Выкл."
- Сообщение "Таймер СНА заканчивается. ТВ будет выключен." появится на экране за одну минуту до переключения телевизора в дежурный режим.

• Устан. часов

Позволяет вручную откорректировать текущее время на часах. Когда телевизор принимает цифровые каналы, ручная коррекция текущего времени невозможна, т.к. часы синхронизированы с кодом времени передаваемого сигнала.

• Таймер

Позволяет установить таймер для включения/выключения телевизора.

"Режим таймера": Позволяет выбрать нужный период.

"Время Вкл.": Устанавливает время включения телевизора.

"Время Выкл.": Устанавливает время выключения телевизора.

Продолжение

Меню "Установка"



Вы можете выбрать нижеперечисленные опции в меню "Установка". О правилах выбора опций см. в разделе "Установки", "Навигация по системе меню" (стр. 19).

Автозапуск

Запускает "меню первого включения" для выбора языка и страны/региона и настройки всех доступных цифровых и аналоговых каналов. Обычно этого делать не требуется, потому что язык и страна/регион уже были выбраны, а все каналы - уже настроены при установке телевизора (стр. 5, 6). Тем не менее, эта опция позволяет повторить процедуру (например, заново настроить телевизор после переезда или найти новые каналы, появившиеся в эфире).

Язык

Эта опция позволяет выбрать язык, на котором меню выводятся на экран.

Страна

Эта опция позволяет выбрать страну/регион, где используется телевизор.

Подсказка

Если страны/региона, в которой Вы хотите пользоваться телевизором, нет в списке, вместо страны выберите "-".

Автонастройка

Настройтесь на все доступные аналоговые каналы.

Обычно этого делать не требуется, потому что все каналы уже настроены при установке телевизора (стр. 5, 6). Тем не менее, эта опция позволяет повторить процедуру (например, заново настроить телевизор после переезда или найти новые каналы, появившиеся в эфире).

Сортировка программ

Эта опция позволяет изменить порядок расположения каналов, сохраненных в памяти телевизора.

- 1 С помощью кнопок \uparrow/\downarrow выберите канал, который Вы хотите переместить в новое положение, затем нажмите кнопку \rightarrow .
- 2 С помощью кнопок \uparrow/\downarrow выберите новое положение Вашего канала, затем нажмите кнопку \oplus .

Предустановка AV

Эта опция позволяет присвоить имя любому внешнему устройству, подключенному к разъемам на боковой и задней панелях телевизора. Данное имя будет ненадолго выводиться на экран при выборе данного устройства. Вы можете пропустить источник входного сигнала, к которому не подключено никакое устройство.

- 1 С помощью кнопок \uparrow/\downarrow выберите нужный источник входного сигнала, затем нажмите \oplus .
- 2 С помощью кнопок \uparrow/\downarrow выберите нужную из нижеперечисленных опций и нажмите кнопку \oplus .
 - AV1 (или AV2/ AV3/ AV4/ PC/ HDMI), VIDEO, DVD, CABLE, GAME, CAM, SAT: Используется для присвоения подсоединенному устройству одной из предустановленных меток.
 - "Изм.": Вы создаете Вашу собственную метку.
 - "Пропуск": Эта опция позволяет пропускать источник входного сигнала, к которому не подключено никакое устройство, при выборе источника входного сигнала с помощью кнопок \uparrow/\downarrow .

Баланс громкости

Эта опция позволяет Вам задать независимый уровень громкости для каждого из устройств, подключенных к телевизору.

Руч. настройка программ

Перед тем, как выбирать опции "Метка"/"АПЧ"/"Аудиофильтр"/"Пропуск"/"Декодер", с помощью кнопок \uparrow/\downarrow выберите номер программы, которую Вы хотите изменить. Затем нажмите \oplus .

Система/Канал

Позволяет выполнить ручную настройку программ.

- 1 С помощью кнопок \uparrow/\downarrow выберите "Система", затем нажмите кнопку \oplus .
- 2 С помощью кнопок \uparrow/\downarrow выберите одну из перечисленных ниже систем телевидения, затем нажмите кнопку \leftarrow .
V/G: для стран/регионов Западной Европы
D/K: для стран/регионов Восточной Европы
L: для Франции
I: для Великобритании

Примечание

Данная опция является доступной или нет в зависимости от страны/региона, выбранной Вами в меню "Страна" (стр. 5).

- 3 С помощью кнопок \uparrow/\downarrow выберите "Канал", затем нажмите кнопку \oplus .
- 4 С помощью кнопок \uparrow/\downarrow выберите "S" (для кабельных каналов) или "C" (для каналов эфирного вещания), затем нажмите \leftrightarrow .
- 5 Выполните настройку каналов следующим образом:

Если Вы не знаете номер канала (частоту)

Нажмите \uparrow/\downarrow для поиска следующего доступного канала. При нахождении какого-либо канала поиск останавливается. Для продолжения поиска нажмите \uparrow/\downarrow .

Если Вы знаете номер канала (частоту)

С помощью цифровых кнопок непосредственно введите номер телевизионного канала или канала видеосигнала.

- 6 Нажмите кнопку \oplus для перехода к опции "Подтвер.", затем еще раз нажмите \oplus .
- 7 Нажмите \downarrow , чтобы выбрать "ОК", затем нажмите кнопку \oplus .

Повторите вышеописанную процедуру, чтобы установить вручную другие каналы.

Метка

Эта опция позволяет Вам присвоить каналу любое имя, содержащее не более пяти символов (букв или цифр). Данное имя будет ненадолго выводиться на экран при переключении на этот канал.

АПЧ

С помощью этой опции Вы можете выполнить точную настройку выбранной программы в случае, если Вам кажется, что небольшая корректировка настройки позволит повысить качество изображения.

Вы можете выполнить точную настройку в пределах от -15 до +15. При выборе опции "Вкл." точная настройка выполняется автоматически.

Аудиофильтр

Эта опция позволяет улучшить качество звука для отдельных каналов в случае его искажения при трансляции в режиме "Моно". Иногда нестандартный ТВ сигнал может вызвать искажение звука или его временное исчезновение при просмотре программ, транслируемых в режиме "Моно".

Если Вы не сталкиваетесь с проблемой искажения звука, мы рекомендуем Вам оставить для этой опции заводскую предустановку "Выкл."



Примечания

- При выборе опции "Слабое" или "Сильное" Вы не сумеете принимать стерео или двойной звук.
- Опция "Аудиофильтр" недоступна, если параметр "Система" установлен в опцию L.

Пропуск

Данная опция позволяет пропускать неиспользуемые аналоговые каналы при выборе каналов с помощью кнопок PROG +/- (Пропущенный канал можно выбрать с помощью цифровых кнопок.)

Декодер

Эта опция позволяет выполнять просмотр и запись кодированных каналов с помощью декодера, подсоединенного к scart-разъему 1 напрямую или к scart-разъему 2 через видеоманитофон.

Примечание

Данная опция является доступной или нет в зависимости от страны/региона, выбранной Вами в меню "Страна" (стр. 5).

Подтвер.

Сохраняет изменения в настройках меню " Руч. настройка программ".

Меню Цифровая конфигурация DV3



С помощью меню "Цифровая конфигурация" Вы можете изменить/задать установки цифровых функций. О правилах выбора опций см. в разделе "Установки", "Навигация по системе меню" (стр. 19).

Цифровая настройка

Эта опция позволяет вывести на экран меню "Цифровая настройка"

Цифровой автоматический поиск станций

Выполняет настройку на все доступные цифровые каналы. Обычно этого делать не требуется, потому что все каналы уже настроены при установке телевизора (стр. 5). Тем не менее, эта опция позволяет повторить процедуру (например, заново настроить телевизор после переезда или найти новые каналы, появившиеся в эфире).

Редактирование списка программ

Эта опция позволяет удалить из памяти телевизора ненужные цифровые каналы и изменить порядок расположения сохраненных в ней цифровых каналов.

- 1 С помощью кнопок \uparrow/\downarrow выберите канал, который Вы хотите удалить или переместить в новое положение.

Если Вы знаете номер канала (частоту)

С помощью цифровых кнопок непосредственно введите трехзначный номер нужного телевизионного канала.

- 2 Выполните удаление или перемещение цифровых каналов следующим образом:

Удаление цифрового канала

Нажмите \oplus . На экране появится запрос на подтверждение удаления выбранного цифрового канала. Нажмите \leftarrow , чтобы выбрать "Да", затем нажмите кнопку \oplus .

Изменение порядка расположения цифровых каналов

Нажмите \rightarrow , затем с помощью кнопок \uparrow/\downarrow выберите новое положение для данного канала и нажмите кнопку \leftarrow . Повторите шаги 1 и 2 для перемещения других каналов, если в этом есть необходимость.

- 3 Нажмите кнопку RETURN.

Цифровая ручная настройка

Выполняет настройку цифровых каналов.

- 1 С помощью цифровых кнопок введите номер канала, ручную настройку которого Вы хотите произвести, затем с помощью кнопок \uparrow/\downarrow выполните настройку канала.
- 2 После нахождения доступных каналов с помощью кнопок \uparrow/\downarrow выберите канал, который Вы хотите сохранить в памяти, затем нажмите кнопку \oplus .
- 3 С помощью кнопок \uparrow/\downarrow выберите номер программы, под которой Вы хотите сохранить новый канал, и нажмите кнопку \oplus .

Повторите вышеописанную процедуру для ручной настройки других каналов.

Продолжение

Цифровая конфигурация

Эта опция позволяет вывести на экран меню "Цифровая конфигурация".

Установка субтитров

Эта опция позволяет выводить на экран цифровые субтитры. При выборе опции "Плохая слышимость" на экране вместе с субтитрами возможен также визуальный перевод (если канал передает такую информацию).

Язык субтитров

Эта опция позволяет выбрать язык, на котором субтитры выводятся на экран.

Язык аудио

Эта опция позволяет выбрать язык аудиовещания для того или иного канала. Некоторые цифровые каналы могут транслироваться с аудиовещанием на различных языках.

Тип аудио

Увеличивает уровень звука при выбранной опции "Плохая слышимость".

Замок от детей

Эта опция позволяет задать возрастные ограничения для тех или иных программ. Просмотр любой программы, на которую распространяются возрастные ограничения, возможен только после ввода правильного значения PIN-кода.

- 1 С помощью цифровых кнопок введите ранее заданное Вами значение PIN-кода.

Если Вы ранее не задали PIN-код, на экране появится сообщение, указывающее на это. Выполните указания, приведенные ниже в разделе "PIN-код".

- 2 С помощью кнопок \uparrow/\downarrow выберите возрастное ограничение или "Нет" (для просмотра без возрастных ограничений), затем нажмите кнопку \oplus .

- 3 Нажмите кнопку RETURN.

PIN-код

Эта опция позволяет впервые задать PIN-код или изменить Ваш ранее заданный PIN-код.

- 1 Введите PIN-код следующим образом:

Если Вы ранее уже задали PIN-код:

С помощью цифровых кнопок введите ранее заданное Вами значение PIN-кода.

Если Вы ранее не задали PIN-код:

С помощью цифровых кнопок непосредственно введите заводскую предустановку PIN-кода, равную 9999.

- 2 С помощью цифровых кнопок введите новое значение PIN-кода.

На экране появится сообщение о том, что новое значение PIN-кода принято.

- 3 Нажать RETURN.

Подсказка

PIN-код 9999 принимается в любом случае.

Установка -сервисов

Эта опция позволяет вывести на экран меню "Установка сервисов".
"вт. обновление сервиса": Позволяет телевизору обнаруживать и сохранять в памяти новые цифровые сервисы по мере того, как они становятся доступными.
"Загрузка программы": Позволяет Вашему телевизору автоматически и бесплатно получать обновления программного обеспечения через приемную антенну (при их выпуске). Sony рекомендует всегда устанавливать эту опцию в положение "Вкл.". Если Вы не хотите производить обновление своего программного обеспечения, установите эту опцию в положение "Выкл."
"Системная информация": Выводит на экран информацию о версии программного обеспечения и уровне сигнала.
"Часовой пояс": Позволяет правильно выбрать часовой пояс для Вашей страны.

Настройка модуля SA

Эта опция позволяет получить доступ к Pay Per View (платным программам, распространяемым по подписке) при условии, что у Вас имеется Модуль ограниченного доступа (CAM) и карточка абонента. См. на стр. 30 расположение гнезда  (PCMCIA).

Подключение дополнительных устройств

Вы можете подключить к Вашему телевизору широкий спектр дополнительных устройств. Соединительные кабели не входят в комплект поставки.

Подключение к разъемам на боковой панели телевизора

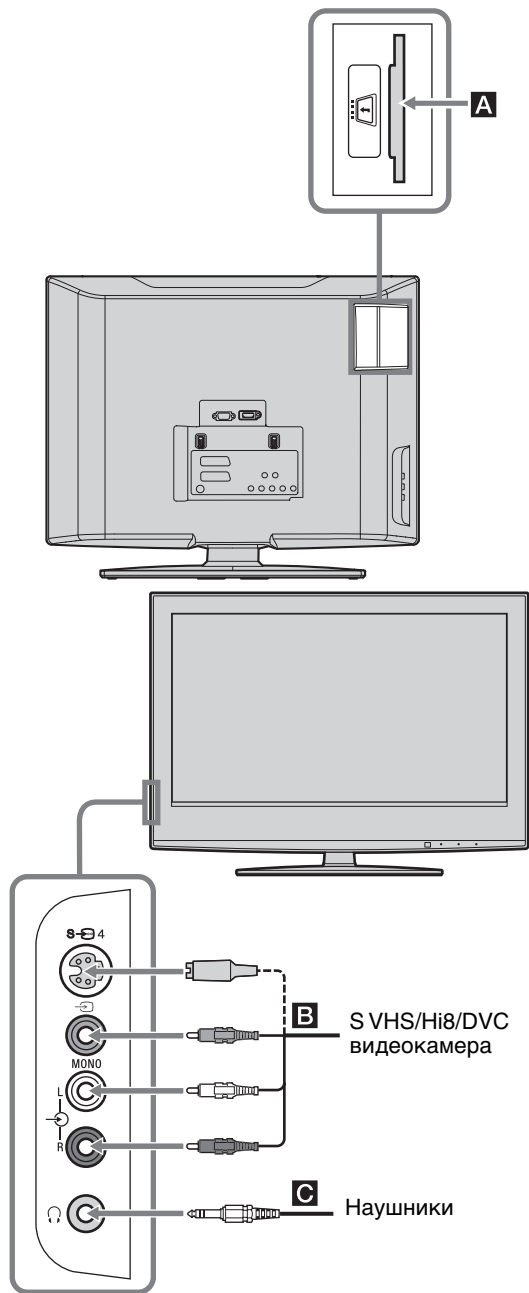

Чтобы подключить

Необходимо

SAM (Модуль ограниченного доступа) **A**

Для просмотра Pay Per View - кодированных платных программ, распространяемых по подписке. Более подробную информацию см. в инструкции, приложенной к Вашему SAM. Для использования SAM снимите резиновую крышку разъема под модуль SAM. Перед тем, как устанавливать модуль SAM в разъем, выключите телевизор. Когда Вы не используете SAM, мы рекомендуем Вам закрывать крышкой разъем под модуль SAM.

S VHS/Hi 8/DVC видекамера **B**

Подсоединить к гнезду S video S-4 или видеовходу 4 и аудиовходам 4. Чтобы избежать помех на изображении, не подключайте видекамеру одновременно к видеовходу 4 и гнезду S video S-4. В случае подключения монофонического устройства подключите его к гнезду L и задайте для опции "Двойной звук" значение "A" (стр. 21).

Наушники **C**

Подсоединить к гнезду , чтобы слушать звук с телевизора через наушники.

Подключение к разъемам на задней панели телевизора

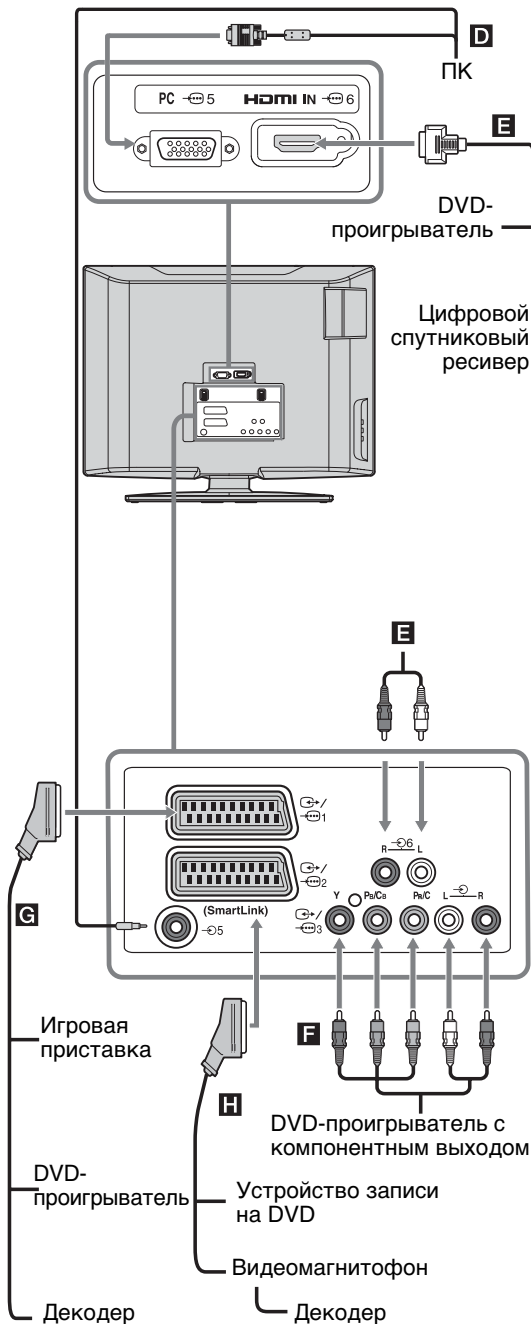

Чтобы подключить

Необходимо

ПК **D**

Подсоединить его к гнездам PC 5 и 6. Рекомендуется использовать специальный кабель для подключения ПК с ферритами.

Цифровой спутниковый ресивер/ или DVD-проигрыватель **E**

Подсоединить к гнезду HDMI IN 6, если устройство оснащено гнездом HDMI. Цифровые видео- и аудиосигналы поступают от соответствующего устройства. Если устройство оснащено гнездом DVI, соедините гнездо DVI с гнездом HDMI IN 6 через переходной интерфейс DVI - HDMI (не входит в комплект поставки) и соедините аудиовыходы устройства с аудиовходами HDMI IN 6.

Примечания

- Гнезда HDMI поддерживают только следующие входные видеосигналы: 480i, 480p, 576i, 576p, 720p и 1080i. При подсоединении персонального компьютера подключайте его к гнезду PC input.
- Используйте сертифицированный HDMI-кабель с логотипом HDMI.

DVD-проигрыватель с компонентным выходом **F**

Подсоединить к компонентному входу и аудиовходам 1, 2, 3.

Игровую приставку, DVD-проигрыватель или декодер **G**

Подсоединить к Scart-разъему 1. При подключении декодера кодированный сигнал от ТВ-тюнера поступает на декодер выходит с декодера и уже в декодированном виде.

Устройство записи на DVD или видеомагнитофон с поддержкой SmartLink **H**

Подсоединить к Scart-разъему 2. SmartLink представляет собой прямое соединение между телевизором и видеомагнитофоном/ устройством записи DVD.

Технические характеристики

Электропитание:

220–240 В пер. тока, 50 Гц

Размер экрана:

20 дюймов

Разрешение экрана:

1366 точек (по горизонтали) x 768 строк (по вертикали)

Потребляемая мощность:

65 Вт или менее

Мощность, потребляемая в дежурном режиме:

1 Вт или менее

Габариты (ширина x высота x глубина):

Около 500 x 406 x 209 мм (с подставкой)

Около 500 x 370 x 100 мм (без подставки)

Вес:

Около 8 кг (с подставкой)

Около 7 кг (без подставки)

Система ТВ панели:

LCD (ЖК) экран

Система телевидения:

Аналоговая: В зависимости от выбранной Вами страны/региона:

V/G/H, D/K, L, I

Цифровая: DVB-T

Система цветного телевидения

Аналоговая: PAL, SECAM

NTSC 3.58, 4.43 (только вход Video In)

Цифровая: MPEG-2 MP@ML

Антенна

Разъем 75 Ом для VHF/UHF

Диапазон принимаемых каналов:

Аналоговые: MB (VHF): E2–E12

DMB (UHF): E21–E69

КТВ (CATV): S1–S20

Гипер-диапазон (HYPER): S21–S41

D/K: R1–R12, R21–R69

L: F2–F10, B–Q, F21–F69

I: DMB (UHF) B21–B69

Цифровые: MB/DMB (VHF/UHF)

Характеристики входа для подключения ПК

Сигналы	Горизонтальная (пикселей)	Вертикальная (строк)	Горизонтальная частота (кГц)	Вертикальная частота (Гц)	Стандарт
VGA	640	480	31.5	60	VGA
SVGA	800	600	37.9	60	VESA Guidelines
XGA	1024	768	48.4	60	VESA Guidelines
WXGA	1280	768	47.4	60	VESA
	1280	768	47.8	60	VESA

- Вход PC данного телевизора не поддерживает Sync on Green или Composite Sync.
- Вход PC данного телевизора не поддерживает чересстрочные сигналы.
- Вход PC данного телевизора поддерживает сигналы, указанные в вышеприведенной таблице, с вертикальной частотой 60 Гц. При поступлении других сигналов на экране появится сообщение "НЕТ СИНХР."

Разъемы

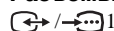

21-штырьковый Scart-разъем (стандарт CENELEC), включая аудио/видео вход, RGB вход и аудио/видео выход телевизора.

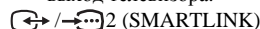

21-штырьковый Scart-разъем (стандарт CENELEC), включая аудио/видео вход, RGB вход, выбираемый аудио/видео выход и интерфейс SmartLink.



Поддерживаемые форматы: 1080i, 720p, 576p, 576i, 480p, 480i

Y: Vp-p, 75 Ом, 0.3V отрицательная синхронизация

Pв/Св: 0.7 Vp-p, 75 Ом

P_R/C_R: 0.7 Vp-p, 75 Ом



Аудиовход (гнезда типа "тюльпан")

500 мВ rms

Импеданс: 47 кОм



4Вход S video (4-штырьковый разъем mini DIN):

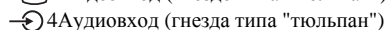

4Видеовход (гнездо типа "тюльпан")

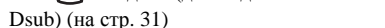

4Аудиовход (гнезда типа "тюльпан")

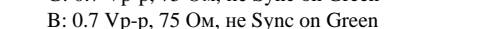

Вход PC (для подключения компьютера) (15

Dsub) (на стр. 31)

G: 0.7 Vp-p, 75 Ом, не Sync on Green

B: 0.7 Vp-p, 75 Ом, не Sync on Green

R: 0.7 Vp-p, 75 Ом, не Sync on Green

/ HD: 1-5 Vp-p

VD: 1-5 Vp-p

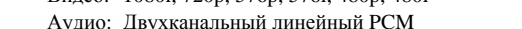

5 аудиовход для подключения ПК (разъем типа minijack)



Видео: 1080i, 720p, 576p, 576i, 480p, 480i

Аудио: Двухканальный линейный PCM

32, 44.1 и 48 кГц, 16, 20 и 24 бит,

или аналоговый аудиовход (гнездо типа

"тюльпан")



Гнездо для подключения наушников



Разъем под CAM (Модуль ограниченного доступа)

Выходная мощность звука:

5 Вт + 5 Вт (RMS)

Принадлежности, входящие в комплект поставки

Refer to "1: Проверка комплекта поставки" on page 4.



Конструкция и спецификации могут быть изменены без дополнительного оповещения.

Поиск неисправностей

Посмотрите, не мигает ли индикатор  (дежурного режима) красным светом.

Если индикатор мигает





Активирована функция автодиагностики.

- 1 Замерьте, в течение какого времени индикатор  (дежурного режима) мигает и перестает мигать.
Например, он может мигать в течение двух секунд, перестать на одну секунду и затем снова мигать в течение двух секунд.
- 2 Нажмите кнопку  (расположенную на верхней панели телевизора), чтобы выключить его, выньте сетевой шнур из розетки и сообщите своему местному дилеру или специалистам сервисного центра Sony, как мигает индикатор (продолжительность миганий и интервал между ними).

Если индикатор не мигает

- 1 Выполните проверки в соответствии с нижеприведенной таблицей.
- 2 Если Вы не смогли устранить неисправность, обратитесь к квалифицированным специалистам по обслуживанию телевизоров.

Изображение

Неисправность	Причина/Способ устранения
Нет ни изображения (темный экран), ни звука.	<ul style="list-style-type: none">• Проверьте правильность подключения антенны.• Включите телевизор в сеть, и нажмите кнопку , расположенную на верхней панели телевизора.• Если индикатор  (дежурного режима) горит красным светом, нажмите кнопку .
Нет изображения или информации меню от устройства, подключенного к Scart-разъемам или гнезду HDMI IN	<ul style="list-style-type: none">• Убедитесь, что дополнительное устройство включено и несколько раз нажмите кнопку / на пульте ДУ до тех пор, пока на экране не появится правильный символ источника входного сигнала.• Проверьте правильность подсоединения дополнительных устройств к телевизору.• При подключении какого-либо устройства к гнезду HDMI IN 6 или при изменении разрешающей способности в течение нескольких секунд на экране могут быть видны мигающие точки. Это указывает на процесс декодирования сигнала HDMI и не является признаком неисправности.
Двойное изображение или появление ореола	<ul style="list-style-type: none">• Проверьте правильность подсоединения антенны и соединительных кабелей.• Проверьте место расположения и направление антенны.
На экране видны только снег и помехи	<ul style="list-style-type: none">• Проверьте, не сломана или не погнута ли антенна.• Проверьте, не истек ли срок службы антенны (3-5 лет при нормальных условиях, 1-2 года при использовании в районах на морском побережье).
Помехи на изображении (в виде точечных линий или полос)	<ul style="list-style-type: none">• Держите телевизор вдали от источников электрических помех, таких как автомобили, мотоциклы, фены или оптические приборы.• При установке дополнительных устройств оставляйте некоторое расстояние между ними и телевизором.• Проверьте, подключена ли антенна через коаксиальный кабель, входящий в комплект поставки.• Держите кабель антенны вдали от других соединительных кабелей.
Помехи изображения при просмотре ТВ канала.	<ul style="list-style-type: none">• Выберите опцию " Руч. настройка программ" в меню "Установка" и выполните точную настройку "АПЧ" для получения лучшего качества изображения (стр. 26).
Наличие на экране очень маленьких черных и/или ярких точек.	<ul style="list-style-type: none">• Изображение на экране ТВ панели складывается из точек (пикселей). Маленькие черные точки и/или яркие точки (пиксели) на экране не являются дефектом.

Неисправность	Причина/Способ устранения
Цветные передачи воспроизводятся в черно-белом изображении	<ul style="list-style-type: none"> Выберите опцию "Сброс" в меню "Настройка изображения" опцию "Настройка изображения" для возврата к заводским предустановкам (стр. 20).
Отсутствие цвета или плохое качество цветов при просмотре сигнала, поданного через разъемы Y, Pв/Св, PР/СР → 3.	<ul style="list-style-type: none"> Проверьте правильность подключений к разъемам Y, Pв/Св, PР/СР → 3. Проверьте, чтобы разъемы Y, Pв/Св, PР/СР → 3 были плотно установлены в своих гнездах.

Звук

Неисправность	Причина/Способ устранения
Хорошее качество изображения, но нет звука	<ul style="list-style-type: none"> Нажмите кнопку \triangle +/- или \otimes (mute). Проверьте, чтобы в меню "Настройка звука" Динамики опция "Вкл." была установлена в положение " (стр. 22)".
Звук с помехами.	<ul style="list-style-type: none"> См. "Помехи изображения" на стр. 33.

Каналы

Неисправность	Причина/Способ устранения
Нужный канал не выводится на экран	<ul style="list-style-type: none"> Задайте другой режим работы (цифровой или аналоговый) и выберите нужный (цифровой или аналоговый) канал.
Некоторые каналы не воспроизводятся на экране	<ul style="list-style-type: none"> Канал используется только для передачи кодированных/получаемых по подписке программ Подпишитесь на платные услуги. Канал используется только для передачи данных (без звука или изображения). Запросите в теле вещательной компании информацию о передаваемой программе.
Цифровой канал не выводится на экран	<ul style="list-style-type: none"> Проверьте, чтобы антенна была подключена напрямую к телевизору (а не через другое устройство). Обратитесь в местную сервисную службу, чтобы узнать, используется ли в Вашем регионе цифровое вещание. Перейдите на использование антенны с более высоким коэффициентом усиления.

Общие

Неисправность	Причина/Способ устранения
Телевизор автоматически выключается (телевизор входит в дежурный режим)	<ul style="list-style-type: none"> Проверьте, установлена ли опция "Таймер выкл." или подтвердите установку "Время Выкл." (стр. 24). Если в течение 10 минут на телевизор не поступает ТВ сигнал и за это время не была нажата ни одна кнопка, телевизор автоматически переходит в дежурный режим.
Телевизор автоматически включается	<ul style="list-style-type: none"> Проверьте, не задана ли опция "Время Вкл." (стр. 24).
Невозможно выбрать некоторые источники входных сигналов	<ul style="list-style-type: none"> Выберите опцию "Предустановка AV" в меню "Установка" и отмените опцию "Пропуск" для данного источника входного сигнала (стр. 25).
Не работает пульт ДУ	<ul style="list-style-type: none"> Замените батарейки.

Указатель

ЧИСЛЕННЫЕ ЗНАЧЕНИЯ

14:9 14

4:3 14

A

АП 26

B

BBE 21

C

Список категорий 15

D

Dolby Virtual 21

E

EPG (цифровой экраный
электронный телегид) 15

P

PIN 29

PIP (Picture in Picture - Режим двух
экранов) 14

R

RGB центрирование 23

A

Авто 21

Автозапуск 25

Автонастройка

25, 28

аналоговые и цифровые
каналы 6

Антенна, подключение 4

Аудиофильтр 26

B

Баланс 21

Баланс громкости 25

Батарейки, установка в пульт ДУ 4

B

Видеомагнитофон

запись 15

подключение 4

Выход AV2 23

D

Двойной 21

Динамики ТВ 22

3

Замок 29

Звуковой 11

I

Индикатор (I) включения 12

Индикатор (C) таймера 12

Индикатор дежурного режима (C)
12

Индикатор функции (X) "Откл.

изображ." 12

K

Каналы

Пропуск 27

Автонастройка 6

выбор 13

Кнопка включения/выключения

питания (C) 12

Конт 20

M

Меню "Настройка звука" 21

Меню "Настройка изображения"
20

Меню "Установка" 25

Меню "Функции" 23

Меню Digital Set-up ("Установка
цифровых функций") 28

Метка 26

Метки устройств 25

H

Напоминание 16

Наст 29

Настройка ПК 24

Наушники

подключение 30

O

Описание 11

Оптималь. 14

Оттенок 20

P

П 25, 27

Подключение

антенны/видеомагнитофона
4

дополнительные устройства

30

Подсветка 20

Подтве 27

Пропуск 25

Пульт ДУ

датчик 12

описание 11

установка батареек 4

P

P 20, 26, 28

Режим экрана 14

Ручной таймер записи 16

C

Сброс

настроек звука 21

настроек изображения 20

Со 25

Список предпочитаемых программ

17

Список таймеров 16

Страна 5, 25

T

Таблица входных сигналов 18

Таблица программ 13

Таймер 24

Таймер записи 15

Телетекст 14

Темб 21

Технические характеристики 32

Тип 29

Y

Увелич. 14

Управление экраном 23

Установка 29

Ф

Фасттекст 14

Ц

Цветность 20

Цветовой 20

Циф 28

Ш

Широкоэкp. 14

Шумопонижение 20

Э

Э 21

Энергосбереж. 23

Я

Я 20

Язык 5, 25, 29