

**ROWENTA**

# Rowenta

## GIMINI

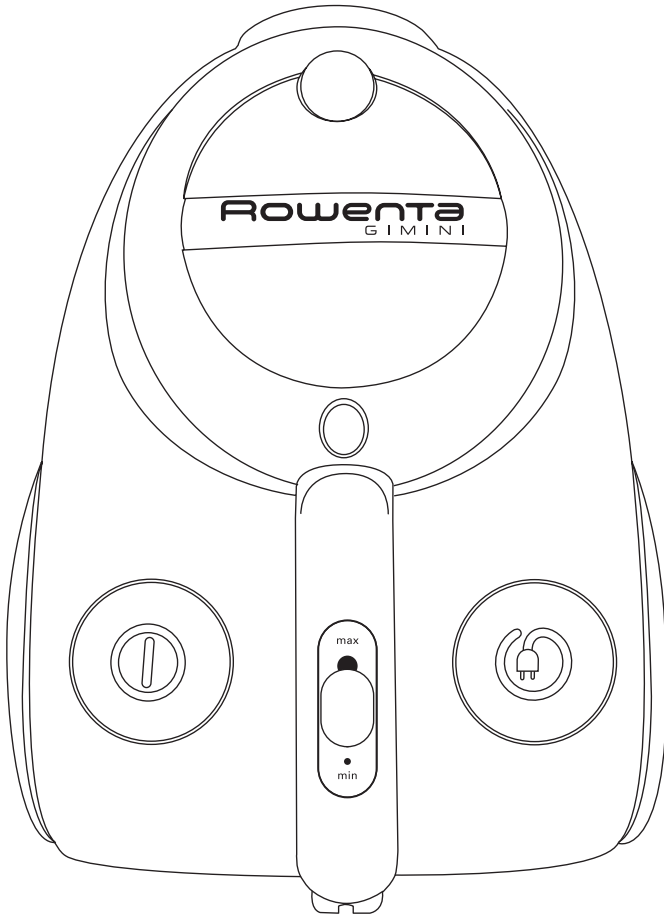

mode d'emploi • instructions for use • Gebrauchsanweisung  
gebruiksaanwijzing • modo de empleo • instruções de utilização  
Οδηγός χρήσης • Руководство по эксплуатации • Návod k obsluze  
Návod na obsluhu • 使用説明 • Instrukcja obsługi • إرشادات الإستعمال

## français

I. DESCRIPTION	2
II. CONSEILS ET PRECAUTIONS	2
III. AVANT UTILISATION	2-3
IV. UTILISATION	3
V. ENTRETIEN ET NETTOYAGE	3-4
VI. POUR VOTRE SÉCURITÉ	5
VII. QUE FAIRE SI...	5

## english

I. DESCRIPTION	6
II. HINTS AND PRECAUTIONS	6
III. BEFORE USE	6-7
IV. VACUUMING	7
V. MAINTENANCE AND CLEANING	7-8
VI. FOR YOUR SAFETY	9
VII. WHAT TO DO IF...	9

## deutsch

I. GERÄTEBESCHREIBUNG	10
II. HINWEISE	10
III. VOR DER BENUTZUNG	10-11
IV. SAUGEN	11
V. REINIGUNG UND PFLEGE	11-12
VI. ZU IHRER SICHERHEIT	13
VII. WAS MACHEN, WENN...	13

## nederlands

I. BESCHRIJVING	14
II. RAADGEVINGEN EN VOORZORGSMAATREGELEN	14
III. VÓOR HET EERSTE GEBRUIK	14-15
IV. OM TE ZUIGEN	15
V. REINIGEN EN ONDERHOUDEN	15-16
VI. VOOR UW VEILIGHEID	17
VII. WAT TE DOEN ALS...	17

## español

I. DESCRIPCIÓN	18
II. CONSEJOS Y PRECAUCIONES	18
III. ANTES DE UTILIZAR	18-19
IV. ASPIRAR	19
V. MANTENIMIENTO Y LIMPIEZA	19-20
VI. PARA SU SEGURIDAD	21
VII. QUÉ HACER SI...	21

## português

I. DESCRIÇÃO	22
II. CONSELHOS E PRECAUÇÕES	22
III. ANTES DA PRIMEIRA UTILIZAÇÃO	22-23
IV. UTILIZAÇÃO	23
V. MANUTENÇÃO E LIMPEZA	23-24
VI. PARA A SUA SEGURANÇA	25
VII. O QUE FAZER SE...	25

## ελληνικά

I. ΠΕΡΙΓΡΑΦΗ ΤΗΣ ΣΥΣΚΕΥΗΣ	26
II. ΣΥΜΒΟΥΛΕΣ ΚΑΙ ΠΡΟΦΥΛΑΞΕΙΣ	26
III. ΠΡΙΝ ΑΠΟ ΤΗΝ ΠΡΩΤΗ ΧΡΗΣΗ	26-27
IV. ΣΚΟΥΠΙΣΜΑ	27
V. ΣΥΝΤΗΡΗΣΗ ΚΑΙ ΚΑΘΑΡΙΣΜΑ	27-28
VI. ΓΙΑ ΤΗ ΔΙΚΗ ΣΑΣ ΑΣΦΑΛΕΙΑ	29
VII. ΤΙ ΝΑ ΚΑΝΕΤΕ ΕΑΝ...	29

## русский

I. ОПИСАНИЕ	30
II. ПРАВИЛА ИСПОЛЬЗОВАНИЯ И МЕРЫ ПРЕДОСТОРОЖНОСТИ	30
III. ПЕРЕД ИСПОЛЬЗОВАНИЕМ	30-31
IV. ИСПОЛЬЗОВАНИЕ	31
V. УХОД И ОЧИСТКА	31-32
VI. СОВЕТЫ ПО ТЕХНИКЕ БЕЗОПАСНОСТИ	33
VII. ЧТО ДЕЛАТЬ, ЕСЛИ...	33

## česky

I. POPIS	34
II. RADY A UPOZORNĚNÍ	34
III. PŘED POUŽITÍM	34-35
IV. VYSÁVÁNÍ	35
V. ÚDRŽBA A ČISTĚNÍ	35-36
VI. BEZPEČNOSTNÍ UPOZORNĚNÍ	37
VII. CO DĚLAT KDYŽ...	37

## slovensky

I. POPIS	38
II. POKYNY A DOPORUČENIA	38
III. PRED POUŽITÍM	38-39
IV. VYSÁVANIE	39
V. ÚDRŽBA A ČISTENIE	39-40
VI. BEZPEČNOSTNÉ UPOZORNENIA	41
VII. ČO ROBIT AK...	41

## 中文

I. 產品各部介紹	42
II. 使用建議及注意事項	42
III. 使用前注意事項	42-43
IV. 使用中注意事項	43
V. 保養與清潔	43-44
VI. 為了您的安全	45
VII. 異常狀況處理	45

## polski

I. OPIS	46
II. WSKAZÓWKI I ŚRODKI OSTROŻNOŚCI	46
III. PRZED PRZYSTĄPIENIEM DO PRACY	46-47
IV. ODKURZANIE	47
V. OBSŁUGA TECHNICZNA I CZYSZCZENIE	47-48
VI. DLA BEZPIECZEŃSTWA UŻYTKOWNIKA	49
VII. USTERKI I ICH USUWANIE	49

## عربي

50	المواصفات	.I
50	نصائح وتحذيرات	.II
50-51	قبل الإستعمال	.III
51	طريقة الإستعمال	.IV
51-52	الصيانة والتنظيف	.V
53	من أجل سلامتك	.VI
53	ماذا تفعل إذا	.VII

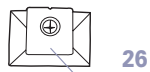
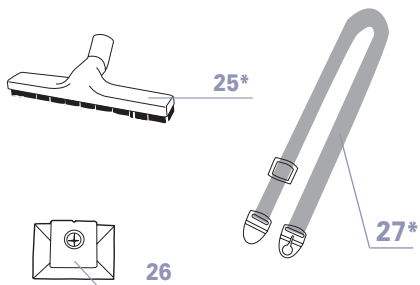
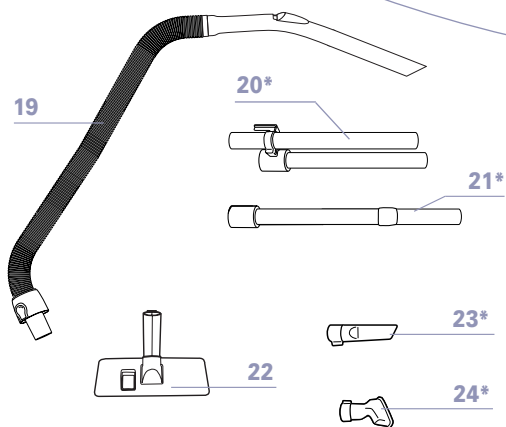
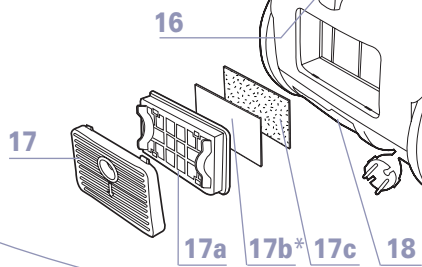
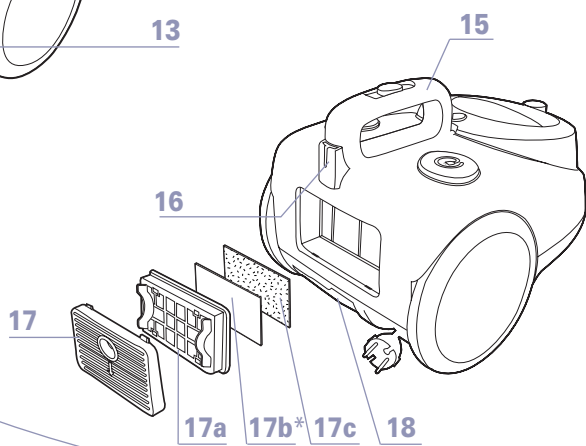
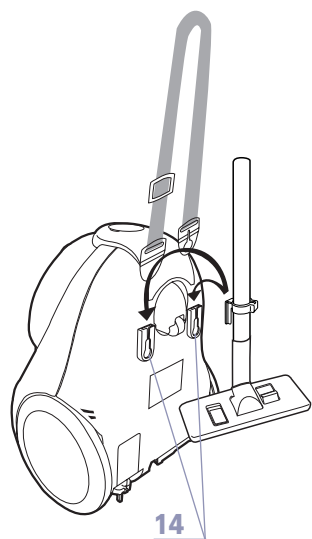
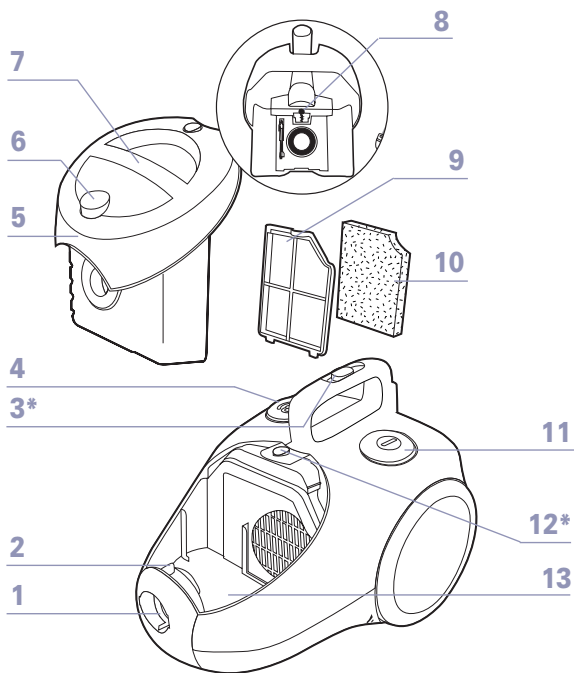

## I • ОПИСАНИЕ

1. Всасывающее отверстие
  2. Направляющие
  3. Электронный регулятор мощности\*
  4. Педаль намотчика сетевого шнура
  5. Крышка с держателем пылесборника
  6. Клавиша выброса пылесборника
  7. Ручка крышки
  8. Защелка пылесборника
  9. Защитная решетка электродвигателя
  10. Поролоновая защита электродвигателя
  11. Клавиша Вкл/Выкл
  12. Светодиодный индикатор наполнения пылесборника\*
  13. Отделение для пылесборника
  14. Позиция хранения трубок и переносной ремень\*
  15. Ручка переноски пылесоса
  16. Отсек для хранения труб
  17. Решетка выпускного отверстия
    - a. Кассета с фильтром
    - b. Микроактивный фильтр\*
    - c. Поролоновый фильтр
  18. Хранение трансформируемой щелевой насадки (23)\*
- Стандартные или дополнительные насадки:**
19. Гибкий шланг со сверхдлинной ручкой и ханическим регулятором мощности
  20. трубки\*
  21. Телескопическая труба\*
  22. Насадка для всех типов пола
  23. Щелевая насадка, трансформируемая в мини-щетку\*
  24. Насадка для мебели\*
  25. Насадка для пола\*
  26. Бумажный пылесборник арт. ZR 0017 01
  27. Наплечный ремень\*

\* Фраза "В зависимости от модели" означает, что некоторые модели пылесоса укомплектованы специальными насадками, а для других моделей такие специальные насадки можно приобрести по дополнительному заказу.

## II • ПРАВИЛА ИСПОЛЬЗОВАНИЯ И МЕРЫ ПРЕДОСТОРОЖНОСТИ

Перед включением пылесоса размотайте шнур.

Убедитесь, что шнур не запутан, не пережат и не соприкасается с острыми предметами.

Не передвигайте Ваш пылесос, потянув за электрический шнур. Прибор следует двигать, используя ручки для переноса. Нельзя поднимать пылесос за шнур. Используемые удлинители должны быть в исправном состоянии и соответствовать напряжению пылесоса. Запрещается выключать пылесос, потянув вилку из розетки за шнур. Все фильтры должны быть хорошо установлены. Запрещается пользоваться пылесосом без фильтра. Регулярно проверяйте, очищайте и меняйте фильтры.

Выключайте и отсоединяйте прибор от сети питания после каждого использования.

Используйте только аксессуары фирмы Ровента. Убедитесь, что все фильтры установлены на место.

Никогда не включайте пылесос без установленных пылесборника и фильтра.

При возникновении любых проблем с эксплуатацией обращайтесь в:

СЛУЖБУ ИНФОРМАЦИИ - тел. (095) 967-32-30

## III • ПЕРЕД ИСПОЛЬЗОВАНИЕМ

### Сборка пылесоса

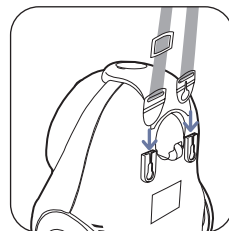
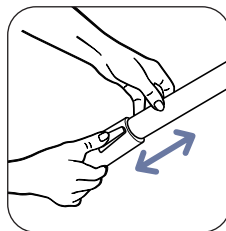
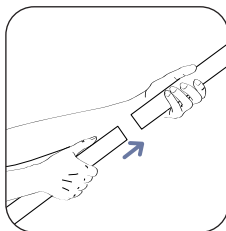
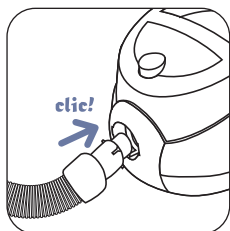

Установка необходимой длины телескопической трубки\*

## Выбор требуемых принадлежностей

русский

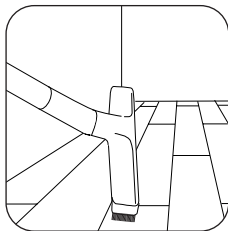

Для пола\*

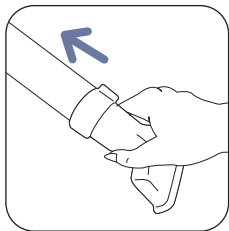

Для чистки мебели или деликатных поверхностей\*

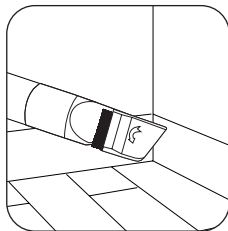

Для щелей\*

**ВНИМАНИЕ!**  
Щелевая насадка,  
трансформируемая в  
мини-щетку\*,  
хранится на задней  
части прибора

## IV • ИСПОЛЬЗОВАНИЕ

Включите пылесос и отрегулируйте мощность всасывания

**ВНИМАНИЕ!** Никогда не включайте пылесос без установленных пылесборника и фильтра

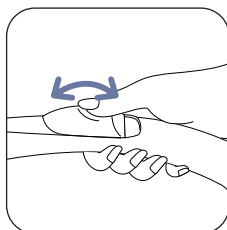
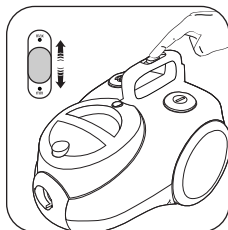
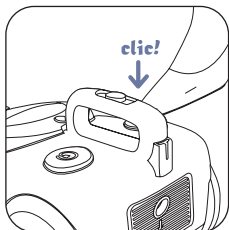
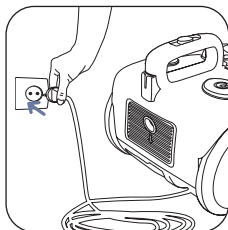

Электронный регулятор мощности\*:  
Max: для пола  
Min: для мебели и деликатных  
поверхностей

Механический регулятор мощности:  
Закрыт: для пола  
Открыт: для мебели и деликатных  
поверхностей

## Выключение и хранение пылесоса

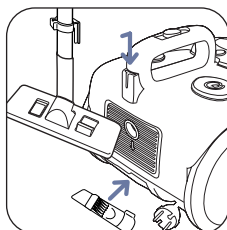
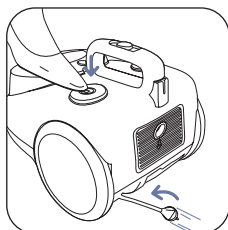
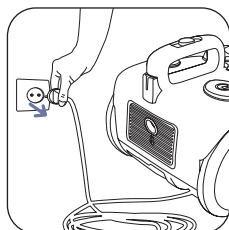
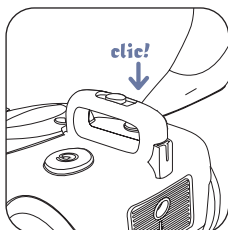

**ВНИМАНИЕ!** Ваш прибор легко перемещать как в горизонтальном, так и в вертикальном положении, благодаря 2 ручкам для переноса.

## V • УХОД И ОЧИСТКА

**ВНИМАНИЕ!** Перед проведением любых операций по уходу и очистке пылесоса всегда отсоединяйте его от электросети.

Регулярно проверяйте и очищайте (по меньшей мере дважды в год) Ваш прибор и различные фильтры к нему. **Замените пылесборник**

Индикатор заполнения пылесборника\* указывает на заполнение или переполнение пылесборника мелкой пылью. Если при приподнятой над полом насадке и установленной на максимум мощности индикатор остается оранжевым, смените пылесборник.

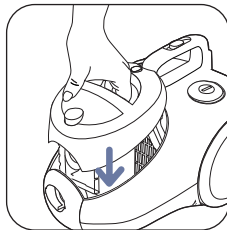
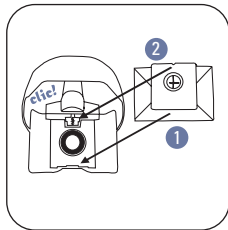
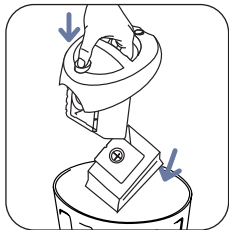
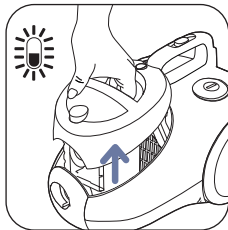

**ВНИМАНИЕ!**

После каждых 5 замен пылесборника:

- встряхивайте и очищайте поролоновый фильтр на выпускном отверстии теплой мыльной водой. Прополощите и дайте высохнуть, затем установите фильтры на место.
- замените микроактивный фильтр\*

**Очистите поролоновый фильтр защиты двигателя**

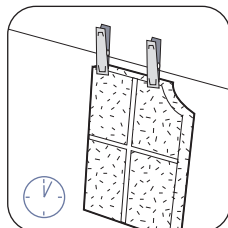
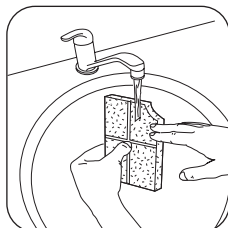
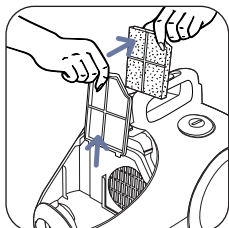

**ВНИМАНИЕ!**

При работе пылесоса поролоновый фильтр должен всегда быть установлен

**Внимание!**

Дайте поролоновому фильтру полностью высохнуть перед установкой на место.

**Промойте поролоновый фильтр на выпускном отверстии**

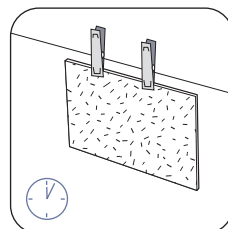
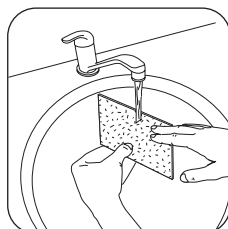
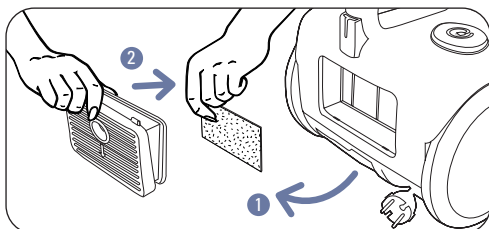

**Внимание!**

Дайте поролоновому фильтру полностью высохнуть перед установкой на место.

**Замените микроактивный фильтр\* (ref. ZR 0017 01, поставленный с сумками)**

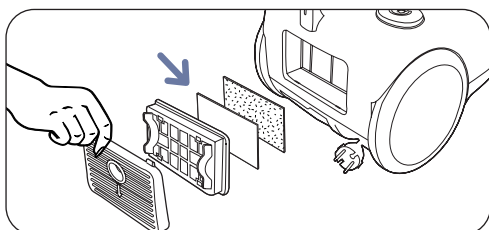

**Очистите пылесос**

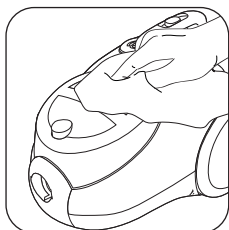

**ВНИМАНИЕ!**

Не используйте едкие жидкости и абразивные материалы

## VI • СОВЕТЫ ПО ТЕХНИКЕ БЕЗОПАСНОСТИ

**Внимательно прочитайте и сохраните Руководство по эксплуатации.**

- Ваш пылесос является электрическим прибором: он должен эксплуатироваться в нормальных условиях. Используйте и храните ваш пылесос подальше от детей. Ни в коем случае не оставляйте пылесос работать без присмотра.
- Ни в коем случае не приближать насадку или конец трубки к глазам и ушам.
- Проверьте, чтобы напряжение электрической сети соответствовало рабочему напряжению вашего пылесоса.
- Выключайте пылесос, вынув вилку из розетки сети электропитания : немедленно после использования, перед каждой заменой принадлежностей, перед каждой очисткой, обслуживанием или заменой пылесборника.
- **Не используйте пылесос для уборки мокрых и горячих поверхностей, для всасывания жидкостей, мелких веществ (цемента, золы, сухой штукатурки), осколков, вредных веществ (кислот, растворителей), легковоспламеняющихся продуктов (на основе спирта или бензина).**
- Ни в коем случае не погружайте пылесос в воду и не храните его на улице.
- Не используйте пылесос :
  - если он упал и имеет заметные повреждения или нарушения работы,
  - если поврежден шнур.

В этом случае нельзя открывать пылесос. Для ремонта отправьте его в ближайший сервисный центр (см. список адресов).

- Ремонт должен быть произведен только квалифицированными мастерами с использованием запасных частей Rowenta. Попытки отремонтировать пылесос собственными силами могут быть опасными для пользователя.
- Устройство смотки шнура и сам шнур должны заменяться только в сервисном центре Rowenta.
- Согласно существующим правилам все неисправные пылесосы должны быть полностью разобраны: отсоедините и отрежьте шнур перед тем как выбрасывать пылесос.
- Фирма Rowenta не несет никакой ответственности в случае несоблюдения указанных инструкций в Руководстве по эксплуатации.



### **Позаботьтесь об охране окружающей среды!**

- ① При изготовлении вашего электроприбора использовались ценные материалы, которые могут быть восстановлены или переработаны.
- ⇒ Позаботьтесь о том, чтобы ваш электроприбор был утилизирован должным образом.

В целях вашей безопасности прибор отвечает действующим стандартам и правилам (директивы о низком напряжении, об электромагнитной совместимости, об охране окружающей среды и др.)

## VII • ЧТО ДЕЛАТЬ, ЕСЛИ...

### **Внимание!**

**В случае неисправности пылесоса, прежде чем определить причину неисправности:**

- **Выключите прибор нажав на клавишу Вкл / Выкл и отключите от сети.**

### **Пылесос не работает нет всасывания**

- Пылесос не подключен к электросети : Проверьте подключение пылесоса к сети и в случае необходимости подключите его.
- Насадка или шланг забились : прочистите насадку или шланг.

### **Пылесос всасывает плохо, шумит, свистит.**

- Насадка или шланг частично забились : прочистите насадку или шланг.
- Пылесборник заполнен мелкой пылью : замените пылесборник.
- Поролоновый фильтр и микроактивный фильтр\* переполнены : очистите поролоновый фильтр и замените микроактивный фильтр\*.
- Механический регулятор мощности открыт : закройте механический регулятор мощности
- Электронный регулятор мощности\* находится в положении min. : увеличьте мощность с помощью электронного регулятора мощности\* (кроме случаев чистки деликатных поверхностей).
- Насадку сложно снять : откройте механический регулятор мощности или уменьшите мощность с помощью указателя на электронном регуляторе мощности\*.

### **Индикатор наполнения\* пылесборника красный.**

- Пылесборник переполнен : замените пылесборник.

### **Шнур питания сматывается не полностью.**

- При сматывании шнур замедляет свой ход : до конца вытяните шнур и нажмите педаль автоматки шнура.

Если проблема не устранена, обратитесь в ближайший авторизованный сервисный центр Rowenta (см. список адресов).