

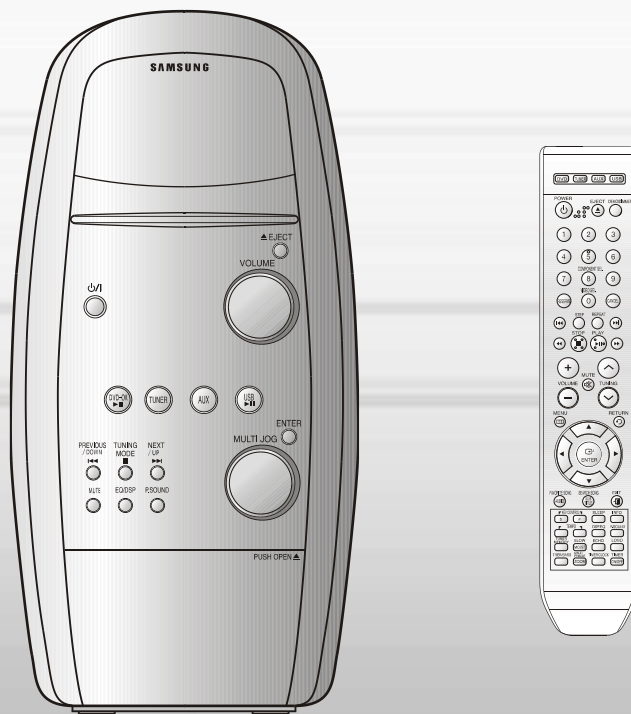

ПЕРСОНАЛЬНАЯ МИКРО-КОМПОНЕНТНАЯ СИСТЕМА ВОСПРОИЗВЕДЕНИЕ ДИСКОВ DVD/CD/MP3-CD/CD-R/RW

MAX-KX75

Инструкция для пользователя





Указания по технике безопасности

ЛАЗЕРНОЕ ИЗДЕЛИЕ КЛАССА 1

Использование органов регулировки или выполнение процедур, не описанных в данной Инструкции, может привести к опасному облучению лазером.

ВНИМАНИЕ - НЕВИДИМОЕ ЛАЗЕРНОЕ ИЗЛУЧЕНИЕ. ПРИ СНЯТИИ КОЖУХА И ОТКЛЮЧЕНИИ БЛОКИРОВОЧНЫХ КОНТАКТОВ ИЗБЕГАЙТЕ ПОПАДАНИЯ ПОД ЛУЧ ЛАЗЕРА.



ВНИМАНИЕ
ОПАСНОСТЬ ПОРАЖЕНИЯ
ЭЛЕКТРИЧЕСКИМ ТОКОМ.
НЕ ОТКРЫВАТЬ



ВНИМАНИЕ:

ВО ИЗБЕЖАНИЕ ПОРАЖЕНИЯ ЭЛЕКТРИЧЕСКИМ ТОКОМ, НЕ СНИМАЙТЕ ЗАДНЮЮ КРЫШКУ. ВНУТРИ НЕТ ДЕТАЛЕЙ, ОБСЛУЖИВАЕМЫХ ПОЛЬЗОВАТЕЛЕМ. ДЛЯ ТЕХНИЧЕСКОГО ОБСЛУЖИВАНИЯ ОБРАЩАЙТЕСЬ К КВАЛИФИЦИРОВАННОМУ СПЕЦИАЛИСТУ.

Этот символ указывает, что внутри данного изделия имеются детали, находящиеся под опасным напряжением, которое может привести к поражению электрическим током.

Этот символ указывает, что в документации на изделие имеется важная инструкция по его использованию или обслуживанию.

ПРЕДУПРЕЖДЕНИЕ: Во избежание пожара или поражения электрическим током не допускайте попадания данного изделия под дождь или в условия высокой влажности.

ЛАЗЕРНОЕ ИЗДЕЛИЕ КЛАССА 1

Этот проигрыватель компакт-дисков классифицируется как ЛАЗЕРНОЕ ИЗДЕЛИЕ КЛАССА 1.

Данная маркировка, имеющаяся на изделии или в прилагаемой к нему документации, указывает на то, что по окончании срока службы изделия оно не должно выбрасываться вместе с другими бытовыми отходами. Для предотвращения возможного ущерба окружающей среде или здоровью людей из-за неконтролируемой утилизации отходов, отделите это изделие от другого бытового мусора и сдайте его в повторную переработку, чтобы способствовать обоснованному повторному использованию материальных ресурсов.

Бытовые пользователи должны обратиться либо в магазин, в котором они покупали данное изделие, либо в местные органы власти за более подробной информацией о том, куда и как они могут сдать это изделие для его безопасной для окружающей среды повторной переработки.

Корпоративные пользователи должны обратиться к своему поставщику и проверить условия, содержащиеся в договоре купли-продажи. При утилизации это изделие не должно выбрасываться совместно с другими отходами коммерческой деятельности.



АЯ46

“Настоящий продукт маркирован знаком соответствия на основании сертификата соответствия, выданного органом по сертификации-Ростест-Москва”



Меры предосторожности

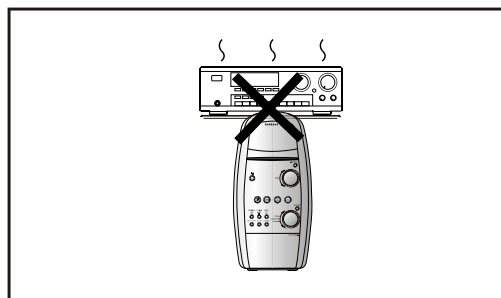
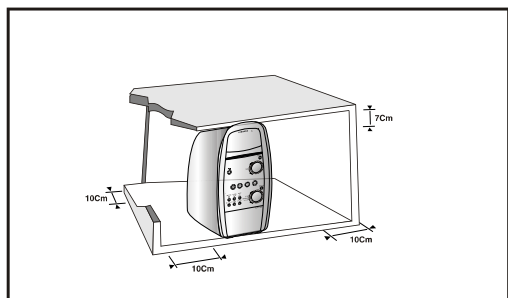

Убедитесь в том, что напряжение сети переменного тока в вашем доме соответствует напряжению питания системы, указанному в паспортной табличке, расположенной на ее задней стенке. Установите систему горизонтально на подходящую поверхность (мебель), оставив вокруг нее достаточно места для вентиляции (7-10 см). Убедитесь в том, что не загорожены вентиляционные отверстия. Не устанавливайте на верхнюю крышку системы другие устройства и иные тяжелые предметы. Не устанавливайте систему на усилитель или другое оборудование, которое может нагреваться. Прежде чем передвигать систему, убедитесь в том, что в лоток для дисков не загружен диск. Эта система предназначена для продолжительной работы. Если вы выключите DVD-проигрыватель, переведя его в режим готовности, вы не отключите тем самым его питание. Чтобы полностью отключить питание системы, необходимо отсоединить вилку ее сетевого шнура от сетевой розетки, особенно если вы не собираетесь пользоваться системой в течение длительного времени.

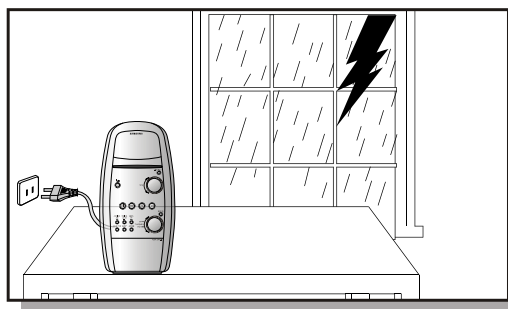

Во время грозы отсоедините сетевой шнур от розетки. Вызванные молнией скачки сетевого напряжения могут повредить изделие.

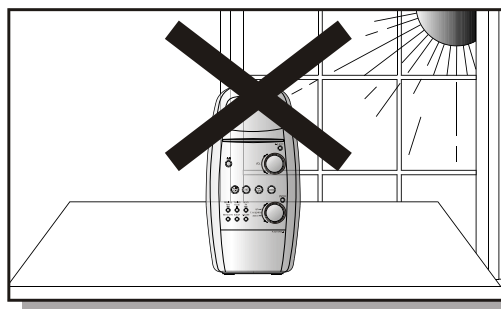

Избегайте воздействия на систему прямого солнечного света и других источников тепла. Это может привести к перегреву системы и нарушению ее нормальной работы.



Предохраняйте систему от влаги (не ставьте на нее сосуды с водой, например, вазы), от источников тепла (например, камина) и от оборудования, создающего сильные магнитные или электрические поля (например, громкоговорителей). Если система неисправна, отсоедините сетевой шнур от розетки сети переменного тока. Ваша система не предназначена для коммерческого использования. Используйте ее только в домашних условиях. Если ваша система или диски подверглись воздействию низких температур, на них может произойти конденсация влаги. При перевозке в зимнее время подождите примерно 2 часа до тех пор, пока они не прогреются до комнатной температуры.

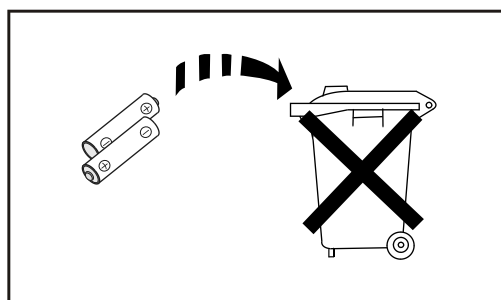

Используемые в этом изделии батареи содержат вещества, вредные для окружающей среды. Не выбрасывайте батареи вместе с обычным бытовым мусором.



Особенности системы

- Поддержка различных форматов дисков, FM-тюнер**
MAX-KX75 сочетает в одной системе проигрыватель, поддерживающий воспроизведение дисков большинства форматов, включая диски DVD, CD, DivX, WMA, MP3-CD, CD-R, CD-RW и DVD-RW с высококачественным FM тюнером.
- Хранитель экрана телевизора**
Если основной блок находится в режиме бездействия в течение 3 мин, на ТВ-экране появляется логотип Samsung.
- Режим энергосбережения**
Спустя 20 минут после выключения воспроизведения, система MAX-KX75 автоматически выключается.
- Настройка фонового рисунка для телеэкрана**
Система MAX-KX75 позволяет вам во время просмотра файлов JPEG или диска DVD выбрать понравившееся изображение и сохранить его в качестве фонового рисунка.
- Поддержка функции USB-хост**
Вы можете подключать к системе домашнего кинотеатра устройства памяти с интерфейсом USB, например, MP3-плееры, USB флэш-память и т.п. и воспроизводить записанные на них файлы, используя имеющуюся в системе функцию USB-хост.
- Интерфейс HDMI**
Интерфейс HDMI обеспечивает одновременную передачу видео и аудио сигналов, воспроизводимых с диска DVD, и позволяет получить более четкое изображение на экране телевизора.



Содержание

● ПОДГОТОВКА К РАБОТЕ	
Указания по технике безопасности.....	1
Меры предосторожности.....	2
Особенности системы.....	3
Одисках.....	5
Описание системы.....	7
● СОЕДИНЕНИЯ	
Подсоединение громкоговорителей.....	11
Подсоединение системы к телевизору.....	12
Функция HDMI.....	14
Соединение с внешним оборудованием.....	15
Подсоединение FM и AM(SB) антенн.....	16
Установка часов.....	17
Перед тем как прочесть данное Руководство пользователя.....	18
● ИСПОЛЬЗОВАНИЕ ПРОИГРЫВАТЕЛЯ	
Воспроизведение дисков.....	19
Воспроизведение дисков MP3/WMA-CD.....	20
Воспроизведение дисков DivX.....	21
Вывод на экран информации о диске.....	23
Вывод на экран информации о диске.....	25
Ускоренное/замедленное воспроизведение.....	26
Пропуск эпизодов или дорожек диска.....	27
Покадровое воспроизведение.....	27
Выбор желаемого ракурса изображения.....	28
Повторное воспроизведение.....	29
Повтор фрагмента A-B.....	31
Увеличение изображения.....	32
Просмотр (воспроизведение) файлов JPEG.....	32
Выбор языка звукового сопровождения/ языка субтитров.....	33
Прямой переход к эпизоду или дорожке диска.....	34
Использование меню диска.....	35
Использование меню Title (Сюжет).....	36
● НАСТРОЙКИ СИСТЕМЫ	
Установка языка.....	37
Список кодов языков.....	38
Настройка формата экрана телевизора.....	39
Установка родительского контроля (возрастной категории зрителя).....	41
Установка пароля.....	42
Установка фонового рисунка.....	43
Настройка DRC (сжатия динамического диапазона).....	45
Настройка функции AV SYNC.....	46
Воспроизведение диска DVD-OK (Карaoke).....	47
Установка тени для текста песни.....	48
Резервирование аккомпанемента.....	49
Приоритет при воспроизведении аккомпанемента.....	50
Функция "Любимая песня".....	51
Функция поиска песни.....	53
Изменение темпа мелодии.....	58
Выбор мужского-женского голоса.....	59
Настройка функции "Бэк-вокал".....	60
Настройка функции "Фанфары".....	61
Настройка средней оценки.....	62
● РАДИОПРИЕМНИК	
Прослушивание передач радиостанций.....	63
Предварительная настройка на радиостанции.....	64
● РАЗНОЕ	
Функция таймера.....	65
Отмена действия таймера.....	66
Функции DSP/EQ/Режим звучания.....	67
Таймер "Сон"/Временное отключение звука.....	68
Демонстрационный режим/Регулировка яркости дисплея.....	69
Тембр НЧ / ВЧ.....	70
Подсоединение наушников/ микрофона.....	71
Тональность.....	71
Как хранить диски и обращаться с ними.....	72
Прежде, чем обращаться в сервисный центр.....	73
Технические характеристики.....	75
Семейство устройств, для которых поддерживается функция USB.....	76
Словарь терминологии.....	77



О дисках



DVD (Digital Versatile Disk - Цифровой многоцелевой диск) обеспечивает звук и изображение фантастического качества, благодаря использованию технологии окружающего звука Dolby Digital и технологии сжатия изображения MPEG-2. Теперь вы можете ощущать воздействие реалистичных эффектов при просмотре кинофильмов или прослушивании музыки у себя дома, как если бы вы находились в кинотеатре или в концертном зале.



В DVD-проигрывателях и DVD-дисках используется региональное кодирование. Чтобы DVD-диск можно было воспроизвести, региональные коды диска и проигрывателя должны совпадать. Если региональные коды не совпадают, диск воспроизводиться не будет. Региональный код территориальной зоны, для которой предназначен этот проигрыватель, указан на задней панели проигрывателя. (Ваш проигрыватель будет воспроизводить только DVD-диски, на этикетке которых указан такой же региональный код).

Поддерживаемые форматы дисков



Тип диска	Логотип	Тип записи	Размер диска	Макс. время воспроизведения
DVD-AUDIO DVD-VIDEO		Аудио + Видео	12 см	Около 240 мин. (12 см односторонний)
				Около 480 мин. (двусторонний)
			8 см	Около 80 мин. (односторонний)
				Около 160 мин. (двусторонний)
AUDIO-CD		Аудио	12 см	74 мин.
			8 см	20 мин.
Divx		Аудио + Видео	12 см	74 мин.
			8 см	20 мин.

Не пользуйтесь дисками следующих типов!



- Данный проигрыватель не может воспроизводить диски форматов LD, CD-G, CD-I, CD-ROM и DVD-ROM. При попытке воспроизведения такого диска на экране телевизора появляется сообщение **<WRONG DISC FORMAT>** (Неверный формат диска).
- Данный проигрыватель может не воспроизводить DVD-диски, приобретенные за границей. При попытке воспроизведения такого диска на экране телевизора появляется сообщение **<CAN'T PLAY THIS DISC PLEASE,CHECK REGION CODE>**.

Защита от копирования

- Многие DVD-диски защищены от копирования. Поэтому необходимо напрямую соединить выход DVD-проигрывателя с телевизором, а не подключать проигрыватель к телевизору через видеомаягнитофон. Если вы подсоединитесь к телевизору через видеомаягнитофон, это приведет к искажению изображения, воспроизводящегося с защищенных от копирования DVD-дисков.
- В данном изделии использована технология защиты авторских прав, основанная на методах, защищенных несколькими патентами США и другими документами, подтверждающими право на интеллектуальную собственность, обладателями которых являются компания Macrovision Corporation и другие владельцы авторских прав. Разрешение на использование данной технологии защиты авторских прав должно быть получено у Macrovision Corporation, данная технология предназначена только для применения в бытовой аппаратуре и другой аппаратуре для просмотра ограниченной аудиторией, если у Macrovision Corporation не получено разрешение на ее использование в других целях. Копирование технологии и разборка изделия запрещены.

Формат записанных дисков

Данное изделие не поддерживает медиа-файлы форматов Secure (DRM)

Диски CD-R

- В зависимости от устройства, на котором записывался диск CD-R (устройство записи дисков или ПК) и характеристик самого диска, его воспроизведение может оказаться невозможным.
- Пользуйтесь дисками CD-R емкостью 650 Мбайт/ 74 мин. Не используйте диски CD-R, поскольку их воспроизведение может оказаться невозможным.
- Воспроизведение некоторых дисков CD-RW (перезаписываемых) может оказаться невозможным.
- Диски типа CD-R могут воспроизводиться полностью только в случае, если они уже записаны окончательно и <закрыты>. Если сессия записи была завершена, но сам диск был оставлен <открытым>, такой диск может не воспроизводиться полностью.

Диски CD-R с файлами MP3

- Данная система позволяет воспроизводить диски CD-R с файлами MP3, только если это диск формата ISO 9660 или Joliet.
- Имена файлов MP3 должны состоять не более, чем из 8 символов и не содержать символов пробела или специальных символов (./=+).
- Используйте диски, записанные с битрейтом не менее 128 Кбит/с.
- Проигрыватель может воспроизводить только файлы формата MP3, имеющие расширение <.mp3>.
- Данная система позволяет воспроизводить многосессионные диски только с непрерывной записью. Если на многосессионном диске имеются пустые сектора, воспроизведение будет идти только до первого пустого сектора.
- Если диск не <закрыт>, до начала его воспроизведения пройдет больше времени, к тому же, возможно, не все файлы на таком диске смогут быть воспроизведены.
- При воспроизведении файлов, записанных с переменным битрейтом (VBR), то есть и с высоким, и с низким битрейтом (например, 32 Кбит/с - 320 Кбит/с), звук может прерываться.
- Если на одном диске записано более 500 дорожек (файлов), система способна воспроизвести не более 500 дорожек.
- Если на одном диске имеется более 300 папок, система способна воспроизвести файлы не более чем из 300 папок.

Диски CD-R с файлами JPEG

- Проигрыватель может воспроизводить только файлы, имеющие расширение <.jpg>.
- Если диск не <закрыт>, до начала его воспроизведения пройдет больше времени, к тому же, возможно, не все файлы на таком диске смогут быть воспроизведены.
- Данная система позволяет воспроизводить диски CD-R с файлами JPEG только если это диски формата ISO 9660 или Joliet.
- Имена файлов JPEG должны состоять не более, чем из 8 символов и не содержать символов пробела или специальных символов (./=+).
- Данная система позволяет воспроизводить многосессионные диски только с непрерывной записью. Если на многосессионном диске имеется пустые сектора, воспроизведение будет идти только до первого пустого сектора.
- На одном диске можно сохранить максимум 9999 изображений.
- При воспроизведении диска с изображениям формата Kodak/Fuji, из находящихся в папке файлов с изображениями будут воспроизводиться только файлы формата JPEG.
- При воспроизведении дисков иного формата, чем Kodak/Fuji, системе понадобится больше времени, чтобы начать воспроизведение, к тому же такие диски с изображениями могут не воспроизводиться вовсе.

Диски DVD±R/RW, CD-R/RW DivX

- Поскольку данное изделие обеспечивает воспроизведение файлов с форматами кодирования, одобренными компанией DivX Networks, Inc., то файлы DivX, созданные пользователем, могут не воспроизводиться.
- Не поддерживается обновление программного обеспечения для не поддерживаемых форматов.
- (например, QPEL, GMC, разрешение выше 800x600 пикселей и т.п.)
- Во время воспроизведения файла DivX могут не воспроизводиться части с высокой частотой кадров.
- Более подробную информацию о форматах, одобренных компанией DivX Networks, Inc., смотрите на веб-сайте <www.divxnetworks.net>.



Описание системы

– Передняя панель –

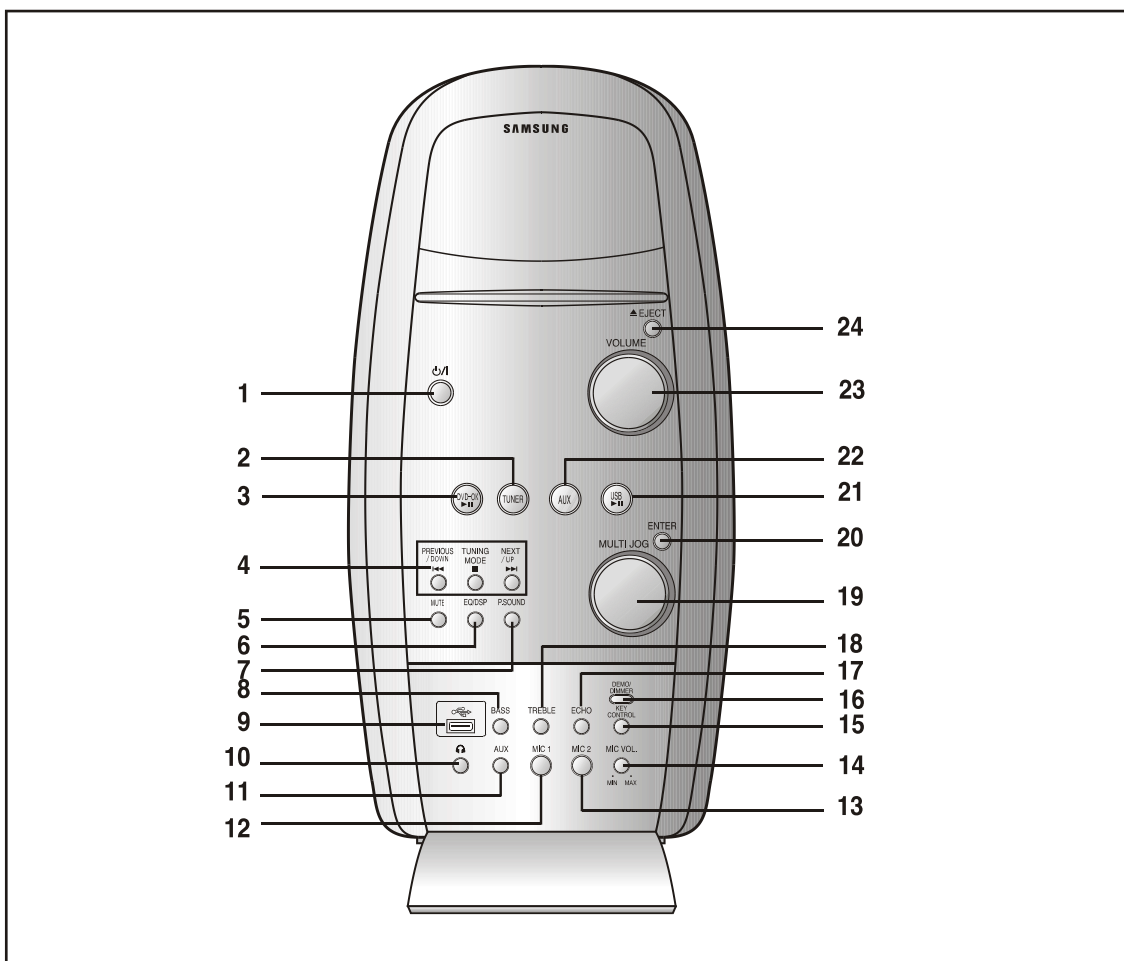

- | | |
|---|---|
| 1. ГОТОВНОСТЬ/ВКЛ | 15. УПРАВЛЕНИЯ ТОНАЛЬНОСТЬЮ |
| 2. НАСТРОЙКИ НА РАДИОСТАНЦИИ | 16. Демонстрационный режим/Выключение подсветки дисплея |
| 3. DVD-OK | 17. ЭХО |
| 4. КНОПКИ ПОИСКА, КНОПКА "РЕЖИМ НАСТРОЙКИ НА РАДИОСТАНЦИИ" ИЛИ "СТОП" | 18. Тембр высоких частот |
| 5. временного отключения звука | 19. Многофункциональная ручка MULTI JOG |
| 6. EQ/DSP | 20. Кнопка "Ввод" |
| 7. КНОПКИ POWER SOUND | 21. Кнопка USB |
| 8. Тембр низких частот | 22. Кнопка ДОПОЛНИТЕЛЬНЫЙ ВХОД |
| 9. Гнездо USB | 23. Регулировка громкости |
| 10. Гнездо для наушников | 24. Кнопка извлечения диска |
| 11. Кнопка ДОПОЛНИТЕЛЬНЫЙ ВХОД | |
| 12. Гнездо MIC1 | |
| 13. Гнездо MIC2 | |
| 14. Кнопка ГРОМКОСТЬ МИКРОФОНА | |



Регулятор MULTI JOG можно использовать вместо кнопки поиска SEARCH основного блока или аналогичной кнопки пульта ДУ.

– Задняя панель –

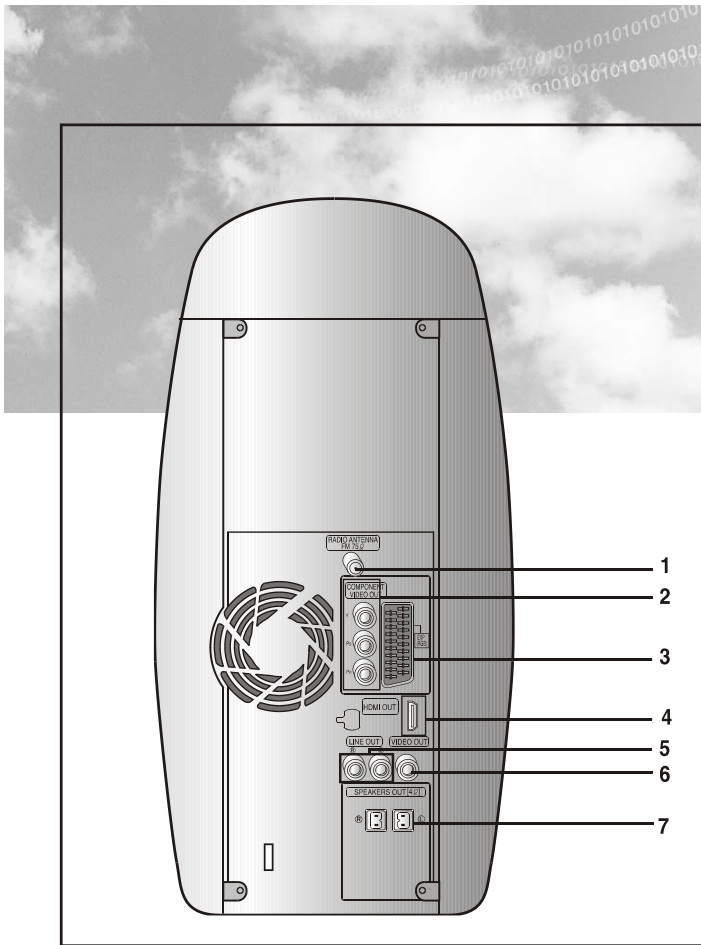

1. Гнездо для подключения FM-антенны
2. Разъемы выхода компонентного видеосигнала
Служат для подключения телевизора с входом компонентного видеосигнала.
3. Гнездо разъема SCART
4. Выходное гнездо HDMI
5. ЛИНЕЙНЫЙ ВЫХОД
6. Разъем видеовыхода
Соедините разъем входа видеосигнала на телевизоре (VIDEO IN) с разъемом VIDEO OUT на системе.
7. Гнезда подключения громкоговорителей в формате 2.0

Принадлежности



Пульт дистанционного управления



Кабель для видеосигнала



FM-антенна

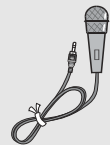

Микрофон



Инструкция для пользователя



Диск DVD-караоке



Песенник



Описание системы

– Пульт дистанционного управления –

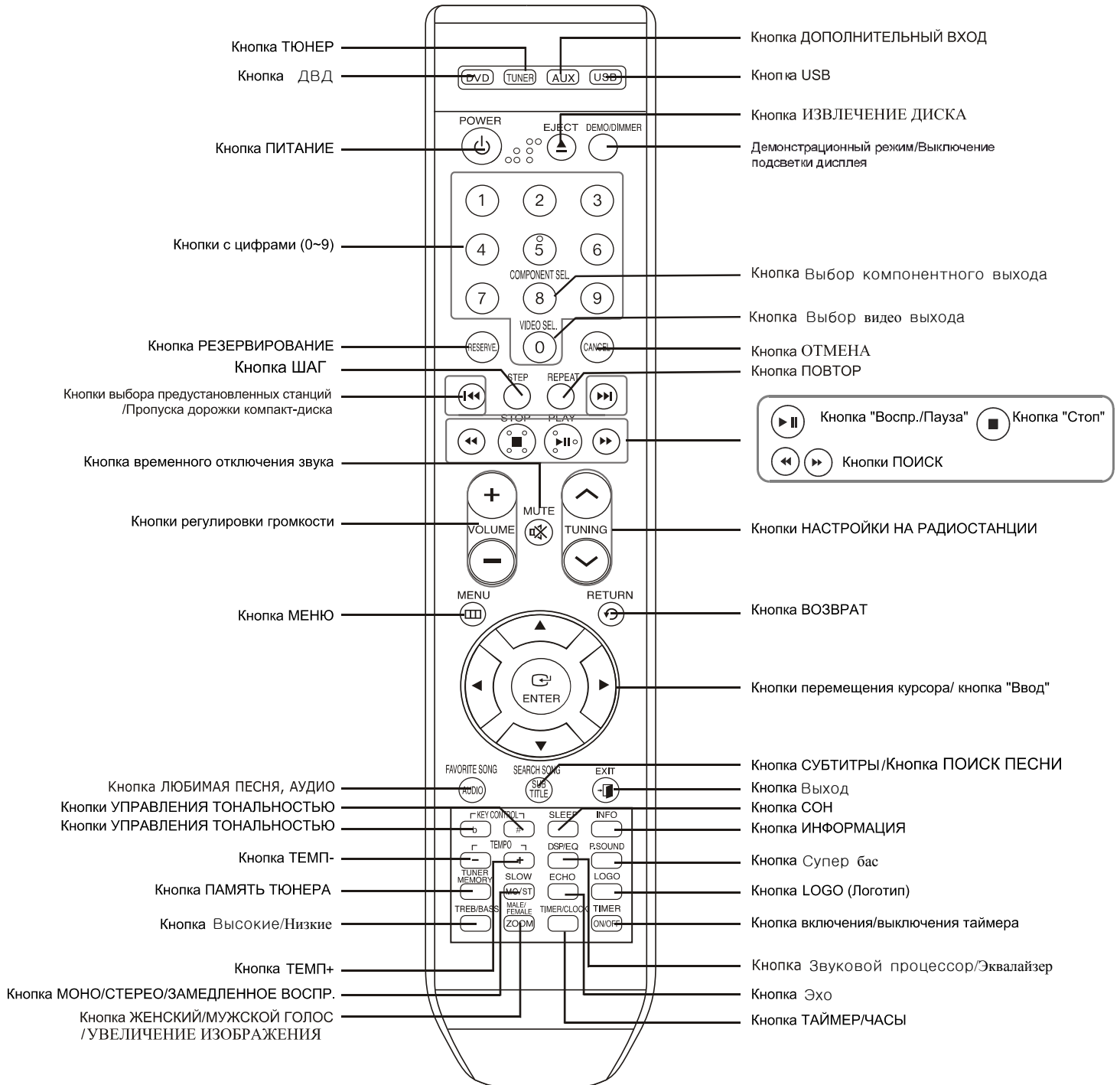

Установка батарей в пульт дистанционного управления

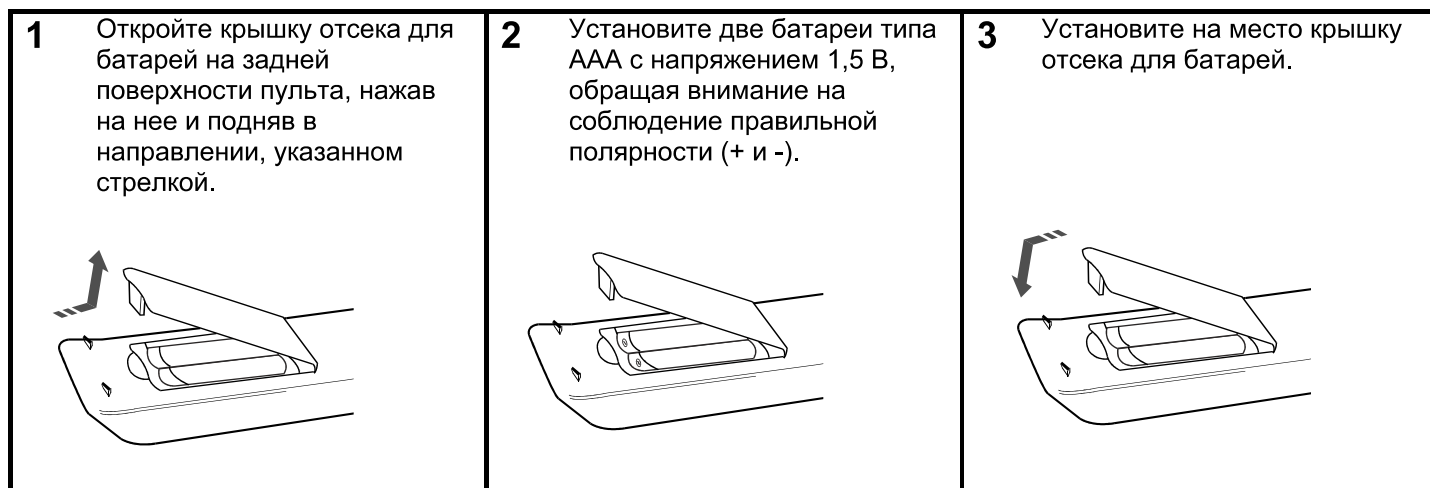

Внимание

Во избежание утечки электролита из батарей или их повреждения, соблюдайте следующие рекомендации:

- Устанавливая батареи в пульт дистанционного управления, соблюдайте полярность: соединяйте (+) на батарее с (+) на пульте и (-) на батарее с (-) на пульте.
- Используйте батареи правильного типа. Одинаково выглядящие батареи могут иметь различное напряжение.
- Всегда заменяйте одновременно обе батареи.
- Не подвергайте батареи воздействию высоких температур, а также открытого огня.

Диапазон действия пульта дистанционного управления

Пульт дистанционного управления можно пользоваться на расстоянии от системы примерно до 7 метров по прямой. Он также работает при отклонении от перпендикуляра к приемнику сигналов дистанционного управления на угол до 30° по горизонтали.





Подсоединение громкоговорителей акустической системы

Перед установкой или перемещением системы, не забудьте выключить ее и отсоединить сетевой шнур от розетки.

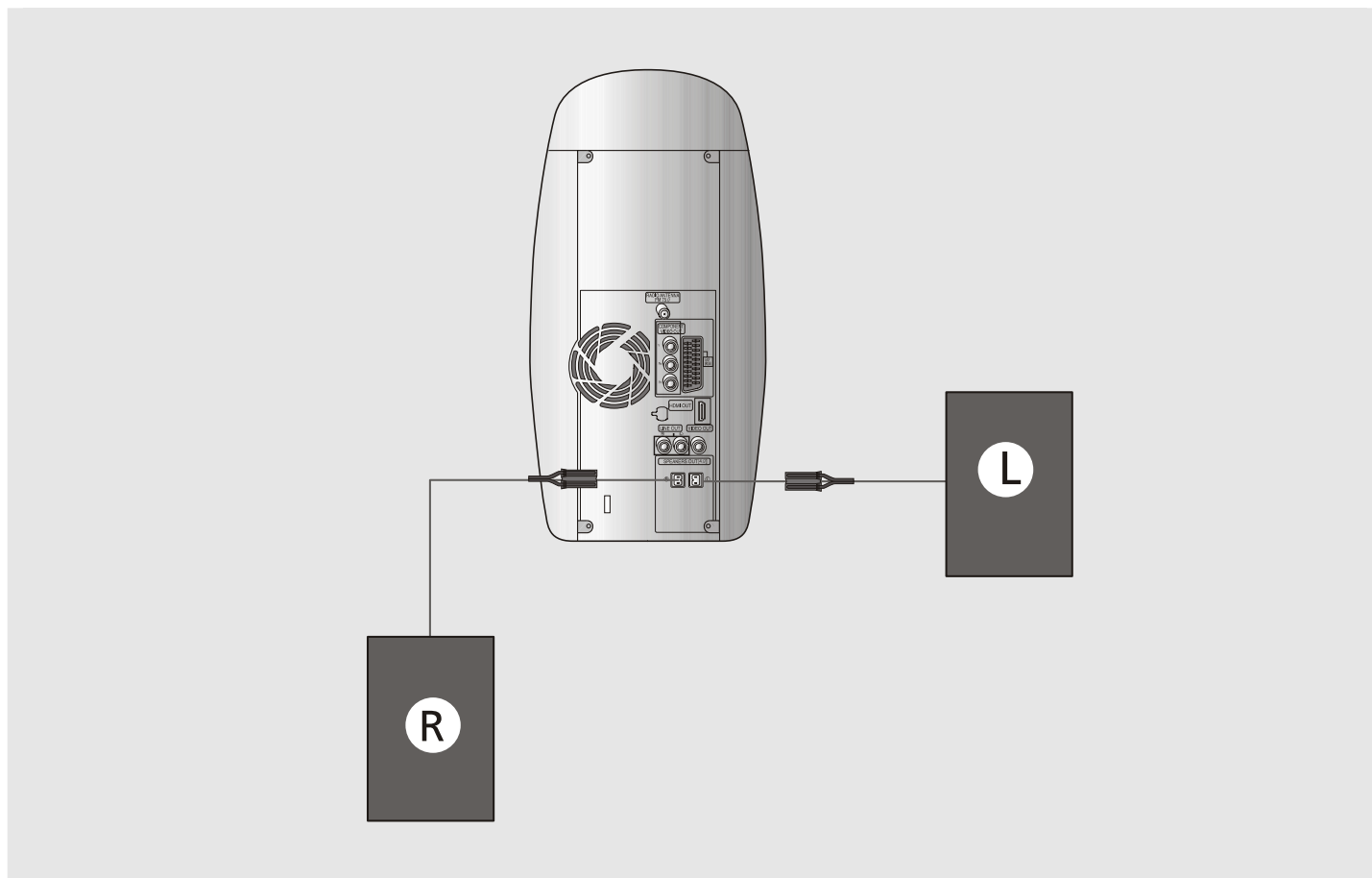

Расположение DVD-проигрывателя

- Поставьте его на стойку для аппаратуры или полку шкафа, либо в нишу стойки для телевизора.

Громкоговорители (Л) (П)

- Расположите громкоговорители напротив зоны прослушивания, направив их на нее под углом примерно 45°.
- Расположите громкоговорители так, чтобы их "пищалки" (высокочастотные динамики) находились по высоте на уровне ушей слушателя.

Выбор позиции для прослушивания

Зона прослушивания должна быть удалена от телевизора на расстояние, равное 2,5~3 размерам диагонали телевизионного экрана.

Пример: При диагонали телевизора 32 дюйма – на 2~2,4 м
При диагонали телевизора 55 дюймов – на 3,5~4 м

Указания по установке громкоговорителей

- Установка вблизи от нагревательных приборов, под прямыми солнечными лучами или в местах с высокой влажностью может ухудшить эксплуатационные характеристики громкоговорителей.
- Не вешайте громкоговорители на стену и не устанавливайте их на вершину стойки, или на иную неустойчивую поверхность во избежание падения громкоговорителя, что может привести к травме или его поломке.
- Не устанавливайте громкоговорители вблизи от телевизора или монитора компьютера. При установке громкоговорителя рядом с телевизором или монитором компьютера может ухудшиться качество изображения на экране.



Подключение видеовыхода системы к телевизору

Выберите один из четырёх методов для подключения к телевизору.

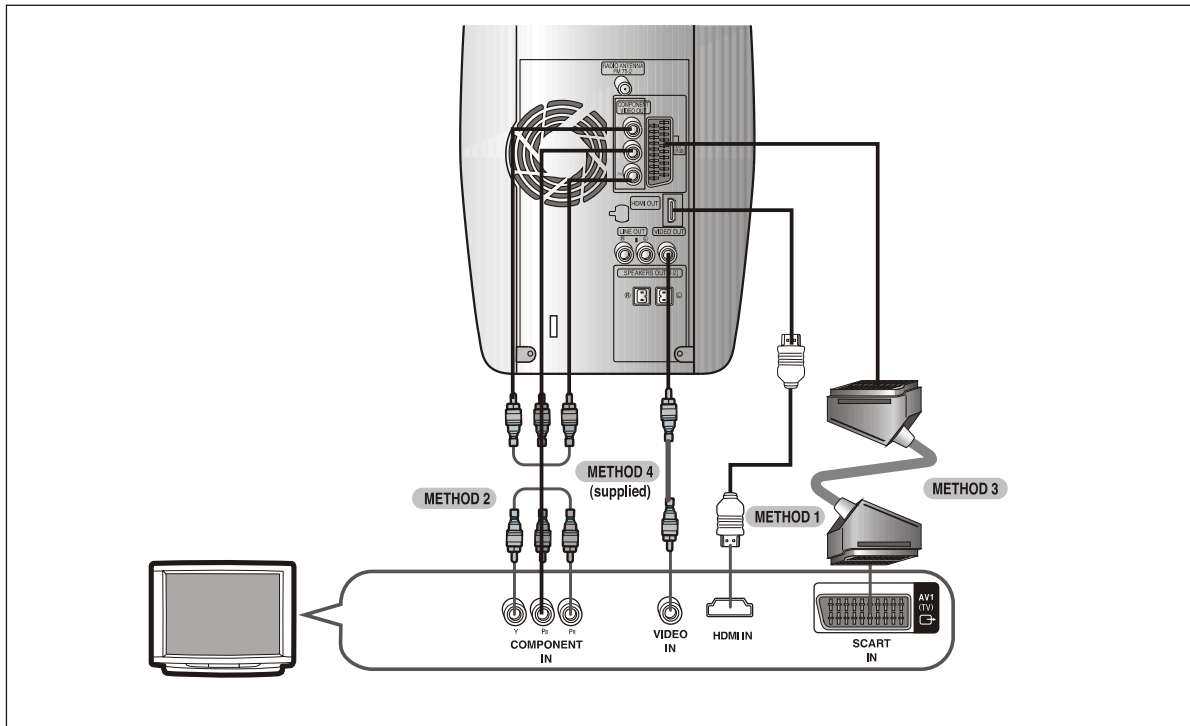

ВАРИАНТ 1 : HDMI (самое лучшее качество)

С помощью HDMI-кабеля (приобретается отдельно) соедините гнездо HDMI OUT на задней панели основного блока с гнездом HDMI IN вашего телевизора.

ВАРИАНТ 2 : компонентный видеосигнал (улучшенное качество)

Если на вашем телевизоре имеются входные гнезда компонентного видеосигнала, соедините их с помощью компонентного видеокабеля (приобретается отдельно) с гнездами компонентного видеовыхода (Pr, Pb и Y) на задней панели основного блока.

Включение компонентного сигнала

1. Выключите основной блок, затем нажмите и удерживайте в течение 5 сек кнопку COMPONENT SEL. пульта ДУ.
 - На дисплее появится надпись <RGB> или Y PR PB
2. Кратковременно нажмите кнопку COMPONENT SEL., чтобы переключить основной блок в КОМПОНЕНТНЫЙ режим.



Подключение видеовыхода системы к телевизору

ВАРИАНТ 3 : SCART (улучшенное качество)

Если на вашем телевизоре имеется входной разъем SCART, соедините его с гнездом SCART на задней панели основного блока с помощью соответствующего кабеля (приобретается отдельно).

1. Выключите основной блок, затем нажмите и удерживайте нажатой более 5 сек кнопку COMPONENT SEL. пульта ДУ.
 - На дисплее появятся надписи <Y Pb Pr> или <RGB>.
2. Кратковременно нажмите кнопку COMPONENT SEL., чтобы выбрать <RGB> и переключиться в режим SCART.

Выбор режима видеосигнала

Нажмите и удерживайте более 5 сек кнопку **VIDEO SEL.** пульта ДУ.

- На дисплее поочередно будут появляться надписи <COMPOSITE> или <RGB>. В нужный момент кратковременно нажмите кнопку **VIDEO SEL.**, чтобы выбрать один из режимов – <COMPOSITE> или <RGB>.
- Если на вашем телевизоре имеется разъем SCART (с входами RGB), то нажимая кнопку **VIDEO SEL.**, выберите режим RGB. Качество изображения на экране телевизора улучшается при использовании разъемов SCART.
- Если на вашем телевизоре нет разъема SCART (с входами RGB), то нажимая кнопку **VIDEO SEL.**, выберите режим COMPOSITE (композитный).

ВАРИАНТ 4 : композитный видеосигнал (хорошее качество)

С помощью видеокабеля из комплекта поставки соедините гнездо VIDEO OUT на задней панели основного блока с гнездом VIDEO IN вашего телевизора.



- При использовании компонентного видеовыхода данное изделие работает в режиме чересстрочной развертки (576i)

Функция VIDEO SEL работает только в случае, когда режим COMPONENT SEL установлен в RGB.



Функция HDMI

Что такое HDMI (Мультимедиаинтерфейс высокой четкости)?

Данное устройство передает цифровой DVD-видеосигнал, не конвертируя его в аналоговый сигнал. При использовании подключения по цифровому интерфейсу HDMI вы получите более четкое изображение на экране телевизора.



- В режиме HDMI можно выбрать для выходного сигнала разрешение экрана 576р.
- Если телевизор не поддерживает изменение разрешения, вам не удастся получить изображение соответствующего качества на экране.
- Когда телевизор подключен по интерфейсу HDMI, композитный и компонентный сигнал не передаются.
- О выборе входа, по которому будет приниматься видеосигнал, см. Руководство пользователя вашего телевизора.

Настройка HDMI-аудио

Вы можете включить или выключить передачу аудиосигнала по HDMI-кабелю.

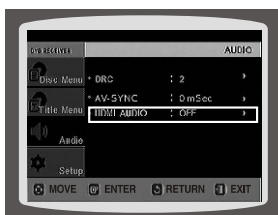

- 1 При остановленном воспроизведении нажмите кнопку **MENU (Меню)**.
- 2 С помощью кнопки **▼** выберите пункт **<Audio>** (Аудио) и нажмите кнопку **ENTER (Ввод)**.
- 3 С помощью кнопки **▼** выберите пункт **<HDMI AUDIO>** и нажмите кнопку **ENTER (Ввод)**.
- 4 С помощью кнопок **▲, ▼** выберите **<ON>** (вкл) или **<OFF>** (выкл), затем нажмите кнопку **ENTER**.



- ON : по HDMI-кабелю будут передаваться видео- и аудиосигналы, причем звук будет воспроизводиться только громкоговорителями телевизора.
- OFF : видеосигнал будет передаваться только по HDMI-кабелю, а звук будет воспроизводиться только громкоговорителями домашнего кинотеатра.



- Настройка по умолчанию: HDMI AUDIO OFF.
- Для громкоговорителей телевизора звуковой сигнал HDMI AUDIO автоматически преобразуется в двухканальный формат.

- Для возврата на предыдущий уровень меню нажимайте кнопку **RETURN (Возврат)**.
- Для выхода из меню настройки нажмите кнопку **EXIT**.



Соединения с внешним оборудованием

Подсоединение внешних аналоговых устройств

Пример: Устройства с аналоговым сигналом, такие, как видеомаягнитофон, видеокамера и телевизор.

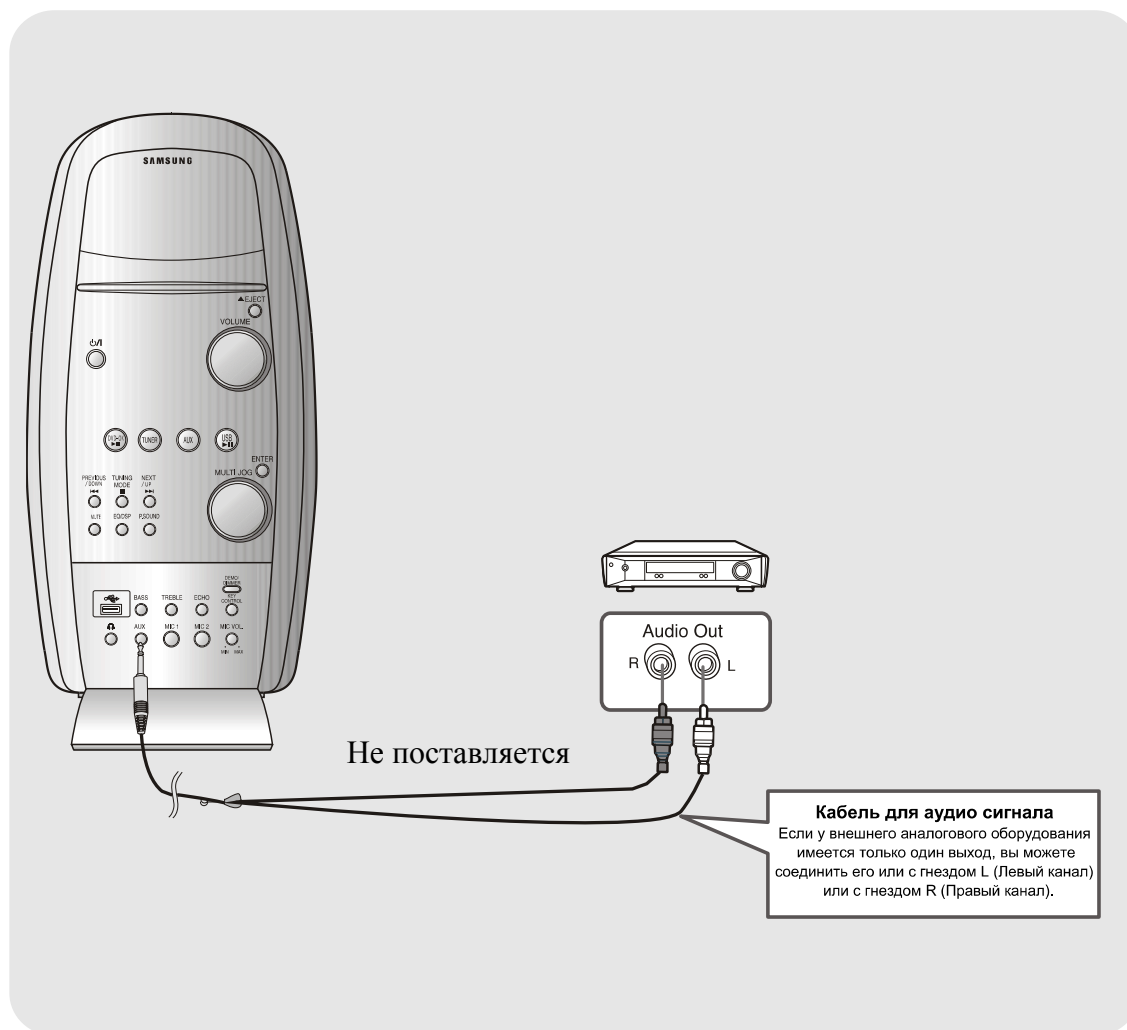

- 1** Соедините аудио вход системы с аудио выходом внешнего аналогового устройства.
 - Обеспечьте, чтобы цвета разъемов совпадали.
- 2** Нажмите кнопку **AUX** (Дополнительный вход), чтобы выбрать режим AUX.
 - На дисплее появляется сообщение 'AUX' (Дополнительный вход).



Подсоединение FM антенн

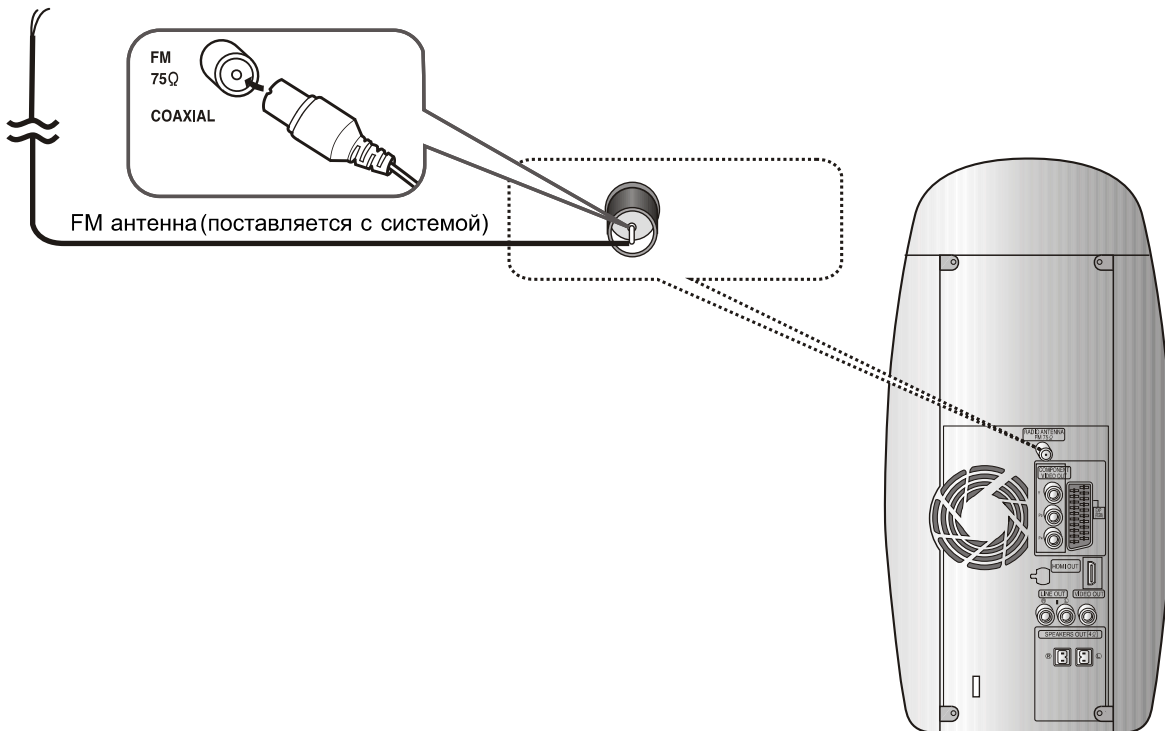

Подсоединение FM-антенны

1. Временно подсоедините поставляемую с системой FM-антенну к гнезду "FM 75Ω COAXIAL" на задней панели системы.
2. Медленно перемещайте провод антенны, пока не найдете место с наилучшим качеством приема, затем прикрепите антенну к стене или другой твердой поверхности.

- Если качество приема плохое, подсоедините наружную антенну. Прежде, чем подсоединять 75-омный коаксиальный кабель (со стандартным разъемом), отсоедините поставляемую с системой FM-антенну.

Вентилятор охлаждения

Вентилятор используется для подачи охлаждающего воздуха внутрь изделия во избежание его перегрева.

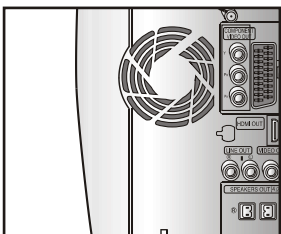

Во избежание несчастных случаев соблюдайте следующие меры безопасности.

- Изделие должно хорошо вентилироваться. В случае плохой вентиляции может сильно повыситься температура внутри изделия, что может его повредить.
- Не закрывайте ничем вентилятор охлаждения или вентиляционные отверстия. (Если вентилятор охлаждения или вентиляционные отверстия закрыть газетой или одеждой, изделие может перегреться, в результате чего может произойти возгорание).



Установка часов

Для выполнения каждого действия у вас имеется несколько секунд.
Если вы превысите это время, вам придется начать сначала.

- 1** Включите систему нажатием кнопки **ПИТАНИЕ**.

- 2** Дважды нажмите кнопку **TIMER/CLOCK** (Таймер/Часы).

- На дисплее появляется сообщение **CLOCK** (Часы).

- 3** Нажмите кнопку **ENTER** (Ввод).
Цифры часов на дисплее мигают.

- Чтобы перевести часы вперед, нажмите кнопку: ►
- Чтобы перевести часы назад, нажмите кнопку: ◀

- 4** Когда дисплей покажет правильный час, нажмите кнопку **ENTER**.
Цифры минут на дисплее мигают.

- Чтобы перевести минуты вперед, нажмите кнопку: ►
- Чтобы перевести минуты назад, нажмите кнопку: ◀

- 5** Когда часы начнут показывать точное время, нажмите кнопку **ENTER**.

- На дисплее появляется сообщение **"TIMER"** (Таймер).
- Установка текущего времени закончена.

Примечание



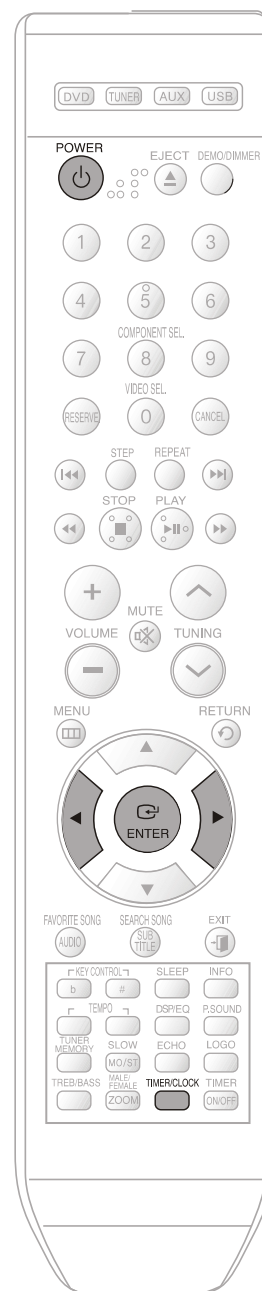



- Вы можете вывести на дисплей текущее время, даже когда вы пользуетесь другой функцией системы, один раз нажав кнопку **TIMER/CLOCK**.



Перед тем как прочесть данное Руководство пользователя

Перед чтением данного Руководства пользователя ознакомьтесь со следующей информацией.

Значки, используемые в руководстве

Значок	Значение	Описание
	DVD	Функция применима к дискам DVD или DVD-R/DVD-RW, которые были записаны в режиме ВИДЕО и затем закрыты надлежащим образом.
	CD	Функция применима к дискам CD (CD-R или CD-RW).
	MP3	Функция применима к дискам CD-R/-RW.
	JPEG	Функция применима к дискам CD-R/-RW.
	DivX	Функция применима к дискам MPEG4. (DVD±R/RW, CD-R или CD-RW)
	Внимание!	Используется в тех случаях, когда функция не работает или могут быть отменены какие-то настройки.
	Примечание	Приводятся советы или рекомендации, которые могут помочь в освоении описываемой функции.



- В настоящем руководстве инструкции, помеченные <DVD ()> применимы к дискам DVD-VIDEO, DVD-R/-RW, которые были записаны в режиме ВИДЕО и затем закрыты надлежащим образом. В особых случаях тип DVD-диска оговаривается специально.
- Если диск DVD-R/-RW не был записан в точном соответствии с форматом DVD Video, его воспроизведение будет невозможно.



Воспроизведение диска

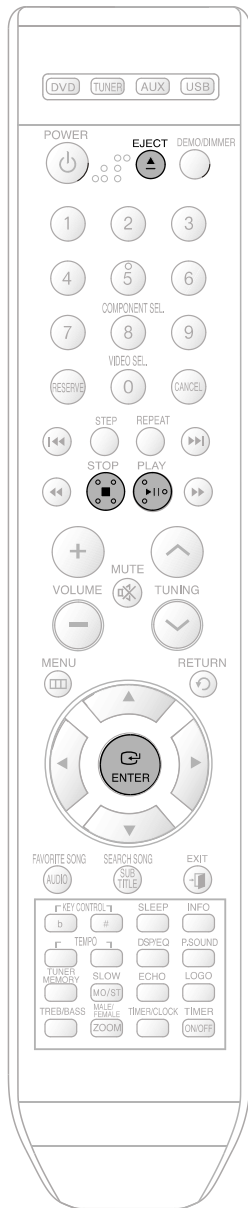

1 Загрузите диск.

- Аккуратно положите диск в лоток так, чтобы сторона диска с этикеткой находилась сверху.

2 Нажмите кнопку **ЕJECT**, чтобы закрыть лоток для диска.



- Воспроизведение начинается автоматически.



- Воспроизведение начинается автоматически.
- Если включен телевизор, на его экране появляется список файлов, записанных на диске.



Примечание

- В зависимости от содержимого диска, выводимая на экран исходная информация о диске может выглядеть по-разному.
- Возможность воспроизведения дисков MP3-CD зависит от режима их записи.
- Таблица содержимого диска MP3-CD может выглядеть по-разному, в зависимости от формата записанных на диск MP3 файлов.
- Символы кириллицы в именах файлов не отображаются

Чтобы остановить воспроизведение, нажмите во время воспроизведения кнопку **СТОП**.

- При однократном нажатии, на экране появляется сообщение "**PRESS PLAY**" (Нажмите кнопку Воспроизведение) и в память системы заносится информация о месте на диске, в котором воспроизведение было прервано. При нажатии кнопки **ВОСПРОИЗВЕДЕНИЕ/ ПАУЗА (▶ II)** или **ENTER** (Ввод) воспроизведение будет продолжено с этого места (данная функция действует только для DVD-дисков).
- При двукратном нажатии, на экране появляется сообщение "**STOP**" (Стоп) и при последующем нажатии кнопки **ВОСПРОИЗВЕДЕНИЕ/ ПАУЗА (▶ II)** воспроизведение начнется от начала диска.

Чтобы приостановить воспроизведение, нажмите во время воспроизведения кнопку

ВОСПРОИЗВЕДЕНИЕ/ ПАУЗА

- Чтобы возобновить воспроизведение, нажмите кнопку **ВОСПРОИЗВЕДЕНИЕ/ПАУЗА** еще раз.



Воспроизведение диска MP3/WMA-CD

Система может воспроизводить диски (CD-R, CD-RW) с аудио данными, кодированными в формате MP3/WMA.



1 загрузите диск MP3/WMA.

- На экране телевизора появится меню содержимого диска с файлами MP3/WMA и начнется воспроизведение.
- В зависимости от конкретного диска с файлами MP3/WMA, вид меню на экране может быть различным.
- Файлы WMA-DRM воспроизводиться не могут.

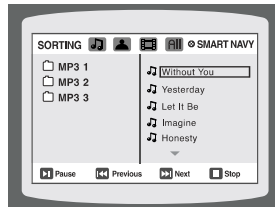

2 При остановленном проигрывателе выберите желаемый альбом, используя кнопки ◀▶▲▼, и затем нажмите кнопку ENTER (Ввод).

- Используйте кнопки ▲▼ для выбора желаемого файла.

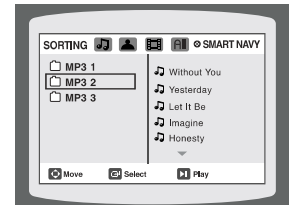

3 Для изменения альбома используйте кнопки ◀▶▲▼ в режиме "Стоп", чтобы выбрать другой альбом, и затем нажмите кнопку ENTER.

- Для выбора другого альбома и файла повторяйте Шаги 2 и 3.





4 Чтобы остановить воспроизведение, нажмите кнопку **СТОП**.

Примечание





- Возможность воспроизведения дисков MP3/WMA-CD зависит от режима их записи.
- Список содержимого диска MP3-CD может выглядеть по-разному, в зависимости от формата записанных на диск файлов MP3/WMA.

Чтобы воспроизвести файл через значок файла на экране,

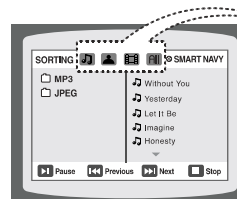
При остановленном воспроизведении нажатием кнопки ◀▶▲▼ выберите желаемый значок в верхней части экранного меню.

- Чтобы воспроизводить только файлы музыки, выберите значок .
- Чтобы просматривать только файлы фотографий, выберите значок .
- Чтобы просматривать только файлы фильмов, выберите значок .
- Чтобы выбрать все файлы, выберите значок .



-  • Значок музыкального файла
-  • Значок файла фотографии
-  • Значок кинофильма
-  • Значок "Все файлы"



Воспроизведение дисков DivX

Переход в прямом/обратном направлении

Во время воспроизведения нажмите кнопку **◀◀** или **▶▶**.

- Если на диске имеется более 2 файлов, то при каждом нажатии кнопки **▶▶** вы переходите к следующему файлу.
- Если на диске имеется более 2 файлов, то при каждом нажатии кнопки **◀◀** вы переходите к предыдущему файлу.

Ускоренное воспроизведение

Нажмите кнопку **◀◀** или **▶▶**.

- При каждом нажатии кнопки во время воспроизведения скорость воспроизведения меняется следующим образом:

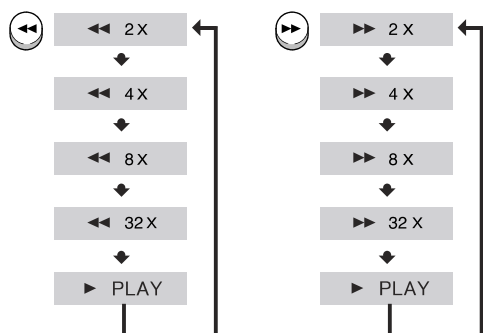

Увеличение изображения

1 Нажмите кнопку **ZOOM** (Увеличение).

- При каждом нажатии кнопки поочередно включается (ZOOM X2) и выключается (ZOOM OFF) двукратное увеличение изображения.

2 Нажимайте кнопки **▲**, **▼**, **◀**, **▶** для выбора участка изображения, который вы хотите увеличить.

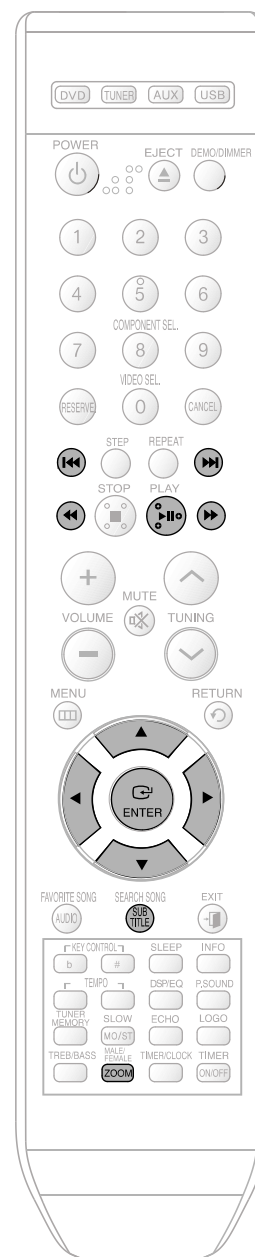

Примечание

- Для файлов DivX возможно только двукратное увеличение изображения.



Функция перехода на 5 минут вперед или назад

Во время воспроизведения нажмите кнопку ◀, ▶.

- При каждом нажатии кнопки ▶ вы переходите примерно на 5 минут вперед от текущего момента.
- При каждом нажатии кнопки ◀ вы переходите примерно на 5 минут назад от текущего момента.



Показ субтитров

Нажмите кнопку **SUBTITLE** (Субтитры).

- При каждом нажатии кнопки поочередно включается ("SUBTITLE ON") и выключается ("SUBTITLE OFF") вывод субтитров.
 - Если на диске имеется только один файл субтитров, он будет воспроизводиться автоматически.
 - На одном диске могут быть записаны субтитры максимум на 8 языках.
- Устройство не поддерживает DivX (GMC).

Таблица функции воспроизведения файлов DivX

Поддерживаемые файлы формата DivX.

Для хранения аудио- и видеоданных используются файлы с расширением **avi**; они должны быть записаны на диске формата ISO 9660.

		СПЕЦИФИКАЦИИ
Совместимость по ВИДЕО	DivX 3.11	Вплоть до последней версии
Совместимость по АУДИО	MP3	Постоянный битрейт: 80 Кбит/с ~ 320 Кбит/с
	AC3	Постоянный битрейт: 128 Кбит/с ~ 448 Кбит/с
	WMA	Постоянный битрейт: 56 Кбит/с ~ 160 Кбит/с

На дисках MPEG, содержащих файлы DivX, имеются дорожки аудиосигнала и видеосигнала.

- **Совместимость по видео:** Поддерживаются все версии формата DivX, начиная от версии 3.11 (включая последнюю версию 5.1). Кроме того, поддерживается формат XviD.
- **Совместимость по аудио:** Поддерживаются файлы MP3, кодированные с битрейтом от 80 Кбит/с до 320 Кбит/с, файлы AC3, кодированные с битрейтом от 128 Кбит/с до 448 Кбит/с.
- **Кроме того, поддерживается текстовый формат субтитров (SMI).**

Примечание

- При воспроизведении диска DivX воспроизводятся только файлы с расширением AVI.
- Из имеющихся аудио форматов дисков DivX не поддерживается формат DTS Audio. Перед записью с помощью компьютера на диск DivX файла субтитров, убедитесь в том, что он имеет расширение SMI.
- Символы кириллицы в именах файлов не отображаются
- Некоторые DivX, XviD файлы, в зависимости от способа кодирования и выбранного кодека, могут выводиться не корректно. Например, не в полный экран.



Воспроизведение медиа-файлов с использованием функции USB-хоста

Вы можете воспроизводить с высоким качеством изображения и звука, обеспечиваемым 5.1-канальной системой домашнего кинотеатра, такие медиа-файлы, как фотографии, кинофильмы и музыку, сохраненные в MP3-плеере, флэш-памяти или цифровой фотокамере, подсоединив их к порту USB системы домашнего кинотеатра.

- 1** Подсоедините устройство USB к порту USB на задней панели системы.

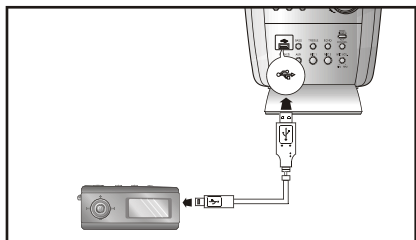

- 2** Нажатием кнопки **FUNCTION** (Функция) на основном блоке или кнопки **USB** на пульте ДУ выберите режим USB.

- На дисплее появляется сообщение "USB", которое затем исчезает.
- На экране телевизора появляется меню USB и начинают воспроизводиться сохраненные файлы.

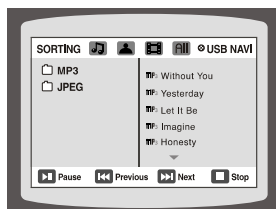

Чтобы остановить воспроизведение, нажмите кнопку **СТОП** (■).

Переход в прямом/обратном направлении

Во время воспроизведения нажмите кнопку **◀◀** или **▶▶**.

- Если в памяти устройства имеется несколько файлов, то при каждом нажатии кнопки **▶▶** вы переходите к следующему файлу.
- Если в памяти устройства имеется несколько файлов, то при каждом нажатии кнопки **◀◀** вы переходите к предыдущему файлу.

Ускоренное воспроизведение

Нажмите кнопку **◀◀** или **▶▶** во время воспроизведения, чтобы начать воспроизводить файл с более высокой скоростью.

- При каждом нажатии любой из этих кнопок скорость воспроизведения меняется следующим образом:
2x → 4x → 8x → 32x → Нормальная.

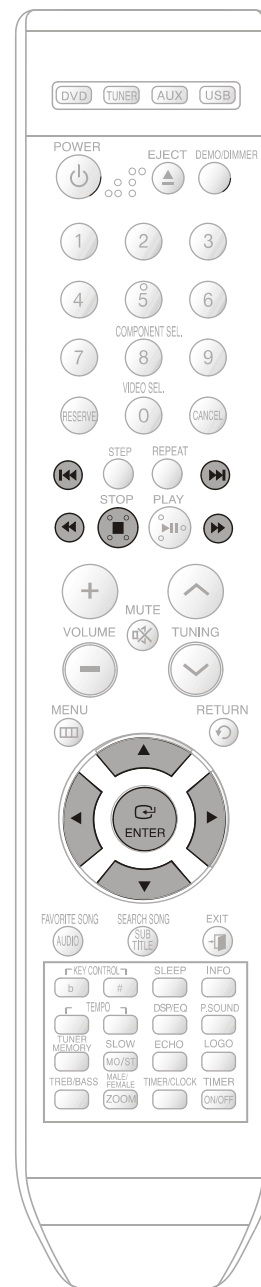

Совместимые устройства

1. Устройства USB, которые поддерживают спецификацию USB Mass Storage v1.0.
(Устройства USB, работающие как съемный диск в операционной системе Windows (2000 или более поздняя версия) без установки дополнительного драйвера).
2. MP3-плееры: MP3-плееры с жестким диском или флэш-памятью.
3. Цифровые фотокамеры: Камеры, которые поддерживают спецификацию USB Mass Storage v1.0.
 - Фотокамеры, работающие как съемный диск в ОС Windows (2000 или более поздняя версия) без установки дополнительного драйвера).
4. Внешние жесткие диски с интерфейсом USB и накопители USB на флэш-памяти: устройства, поддерживающие стандарт USB2.0 или USB1.1.
 - При подключении устройства стандарта USB1.1 качество воспроизведения может ухудшаться.
 - При подключении жесткого диска с интерфейсом USB, для его нормальной работы не забудьте подключить к жесткому диску вспомогательный шнур питания.
5. Считывающие устройства карт памяти с интерфейсом USB: считывающие устройства с одним слотом для карт памяти и считывающие устройства с несколькими слотами для карт памяти.
 - Считывающие устройства карт памяти с интерфейсом USB некоторых изготовителей могут не поддерживаться.
 - Если вы установите несколько карт памяти в считывающее устройство с несколькими слотами, могут возникнуть проблемы.

• Поддерживаемые форматы

	Формат файла	Расширение имени файла	Битрейт	Версия	Количество пикселей	Частота дискретизации
Фотографии	JPG	.JPG, .JPEG	-	-	640*480	-
Музыка	MP3	.MP3	80~384 Кбит/с	-	-	44,1 кГц
	WMA	.WMA	56~128 Кбит/с	V8	-	44,1 кГц
Фильмы	WMV	.WMV	4 Мбит/с	V1,V2,V3,V7	720*480	44,1кГц~48кГц
	DivX	.AVI, .ASF	4 Мбит/с	DivX3.11~DivX5.1,Xvid	720*480	44,1кГц~48кГц

- **Функция USB-хост этого изделия поддерживает не все устройства USB.**
Информацию о поддерживаемых устройствах смотрите на стр. 76.



Вывод на экран информации о диске

Во время воспроизведения вы можете просматривать информацию о диске на экране телевизора.

Нажмите кнопку **INFO** (Информация).

- При последовательных нажатиях кнопки информация на экране меняется следующим образом:

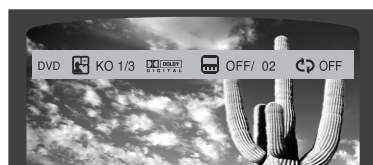
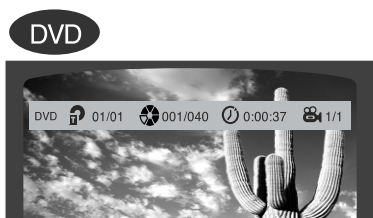

Информация пропадает с экрана



Информация пропадает с экрана

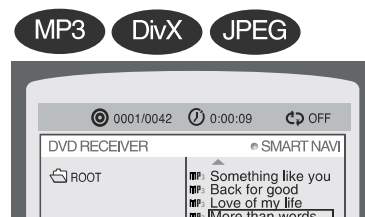

Информация пропадает с экрана

Примечание

- В зависимости от типа диска, информация о диске может выглядеть по-разному.

• Что такое Title (Сюжет)?

Фильм, записанный на DVD-диске.

• Что такое Chapter (Фрагмент)?

Каждый сюжет на DVD-диске разделен на несколько более мелких эпизодов, называемых "фрагментами".

• На экране появляется значок !

Если при нажатии какой-либо кнопки на экране появляется такой значок, это означает, что с текущим воспроизводящимся диском эта операция невозможна.

• Что такое Дорожка (файл)

Единица видеозаписи или музыкальной записи на диске компакт-диске или диске MP3-CD.

Информация на экране

 Значок DVD

 Значок DivX

 Значок MP3 CD

 Значок компакт-диска

 Значок дорожки (файла)

 Значок СЮЖЕТА

 Значок ПОВТОРА

 Значок ЯЗЫКА ЗВУКОВОГО СОПРОВОЖДЕНИЯ

 Значок времени, прошедшего от начала.

 Значок Стерео Л/П

 Значок системы DOLBY DIGITAL

 Значок ЯЗЫКА СУБТИТРОВ

 Значок ПАУЗЫ

 Значок ФРАГМЕНТА



Ускоренное/замедленное воспроизведение



Ускоренное воспроизведение

DVD

CD

MP3

Нажмите кнопку ◀◀ или ▶▶.

- При нажатиях кнопки во время воспроизведения, скорость воспроизведения меняется следующим образом:

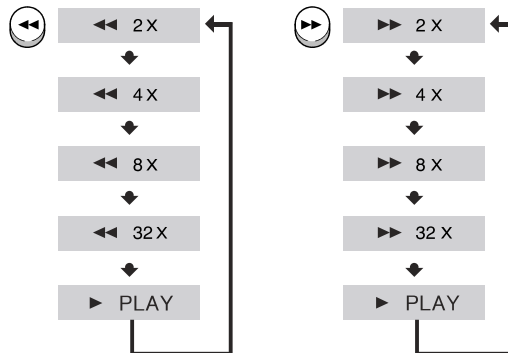

Замедленное воспроизведение

Нажмите кнопку **SLOW** (Замедленное воспроизведение).

- При нажатиях кнопки во время воспроизведения, скорость воспроизведения меняется следующим образом:

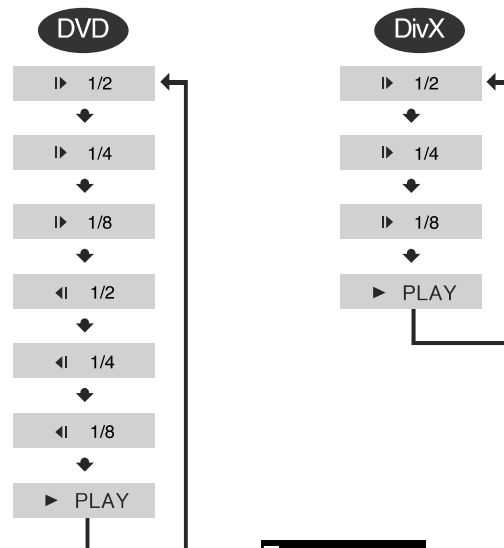

Примечание

- Замедленное воспроизведение в обратном направлении не работает для дисков DivX.
- Во время замедленного или покадрового воспроизведения звук не слышен.



Пропуск эпизодов или дорожек диска

DVD

MP3

Кратковременно нажмите кнопку **⏮** или **⏭**.

- При каждом кратковременном нажатии кнопки во время воспроизведения, начинает воспроизводиться предыдущий или следующий фрагмент, дорожка или папка (файл).
- Однако вы не можете пропустить несколько фрагментов подряд.

DVD



MP3



Покадровое воспроизведение **DVD**

Нажмите кнопку **STEP** (Шаг).

- При каждом нажатии кнопки во время воспроизведения на экране появляется новый кадр изображения.

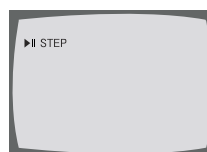



Выбор желаемого ракурса изображения

Эта функция позволяет вам просмотреть один и тот же эпизод в разных ракурсах.



DVD

1 Нажмите кнопку **INFO** (Информация).

2 Нажимайте кнопку управления курсором **▶**, чтобы переместить курсор на значок **РАКУРСА**.

3 С помощью кнопок управления курсором **▲**, **▼** или кнопок с цифрами выберите нужный ракурс.

- При последовательных нажатиях кнопки ракурс меняется следующим образом:



Примечание

- Функция РАКУРС действует только для дисков, на которых записаны изображения, снятые камерой с разных точек.



Повторное воспроизведение

Функция повторного воспроизведения позволяет вам повторить фрагмент, сюжет, дорожку (песню) или папку (альбом с файлами MP3).

DVD

CD

MP3

JPEG

Нажмите кнопку **REPEAT** (Повтор).

- При последовательных нажатиях кнопки во время воспроизведения, режим повтора меняется следующим образом:

DVD

REPEAT: CHAPTER (ПОВТОР: ФРАГМЕНТ)



REPEAT: TITLE (ПОВТОР: СЮЖЕТ)



REPEAT : OFF (ПОВТОР: ВЫКЛ.)

CD

REPEAT: TRACK (ПОВТОР: ДОРОЖКА)



REPEAT: DISC (ПОВТОР: ДИСК)



REPEAT : OFF (ПОВТОР : ВЫКЛ.)

MP3

JPEG

REPEAT: RANDOM (ПОВТОР: ВПЕРЕМЕШКУ)



REPEAT: TRACK (ПОВТОР: ДОРОЖКА)



REPEAT: DIR (ПОВТОР: ПАПКА)



REPEAT: DISC (ПОВТОР: ДИСК)



REPEAT : OFF (ПОВТОР : ВЫКЛ.)

Режимы повторного воспроизведения

CHAPTER (Фрагмент)

Повторное воспроизведение выбранного фрагмента сюжета.

TITLE (Сюжет)

Повторное воспроизведение выбранного сюжета.

RANDOM (Вперемешку)

Воспроизведение дорожек в случайном порядке (уже воспроизводившаяся дорожка может быть воспроизведена вновь).

TRACK (Дорожка)

Повторное воспроизведение выбранной дорожки.

DIR (Папка)

Повторное воспроизведение всех файлов в выбранной папке (альбоме).

DISK (Диск)

Повторное воспроизведение всего диска.

OFF (Выкл.)

Отмена повторного воспроизведения.

DVD

CD



Как выбрать режим повторного воспроизведения через экранную информацию о диске.

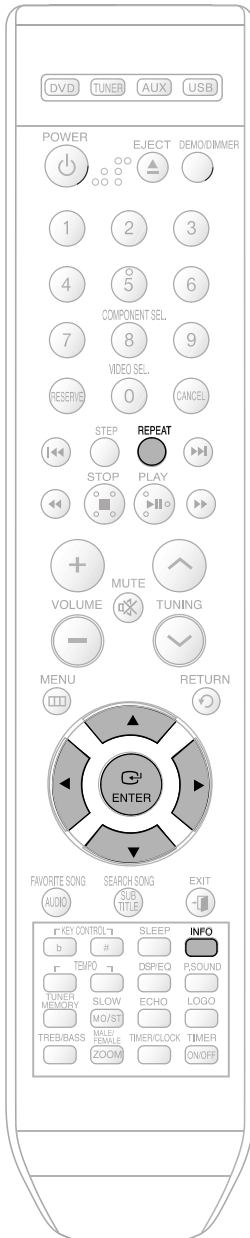

1 Дважды нажмите кнопку **INFO** (Информация).

DVD [DVD] KO 1/3 [DOLBY DIGITAL] [OFF] OFF/ 02 [REPEAT] OFF

2 Нажмите кнопку управления курсором **▶**, чтобы переместить курсор на значок **ПОВТОРА**.

DVD [DVD] KO 1/3 [DOLBY DIGITAL] [OFF] OFF/ 02 [REPEAT] OFF

3 Нажимайте кнопку **▼** для выбора нужного режима повторного воспроизведения.

DVD

DVD [DVD] KO 1/3 [DOLBY DIGITAL] [OFF] OFF/ 02 [REPEAT] OFF

↓
A-
↓
CHAP
↓
TITLE

CD

DVD [DVD] KO 1/3 [DOLBY DIGITAL] [OFF] OFF/ 02 [REPEAT] OFF

↓
TRACK
↓
DISC

Примечание

- При воспроизведении дисков с файлами MP3 или JPEG, вы не можете выбрать режим повтора через экранную информацию о диске.



Повтор фрагмента A-B

DVD

CD

- 1 Дважды нажмите кнопку **INFO**.
- 2 Нажимая кнопку ► перейдите к значку повтора (↻).
- 3 С помощью кнопок ▲, ▼ выберите <A->, затем нажмите кнопку **ENTER** в начале фрагмента, который необходимо повторить.
 - При нажатии кнопки **ENTER** выбранная начальная точка заносится в память системы.
- 4 Нажмите кнопку **ENTER** в конце фрагмента, который необходимо повторить.
 - Выбранный фрагмент будет воспроизводиться повторно.

DVD ◀ EN 1/3 OFF/ 02 ↻ A-B
REPEAT : A-B

- Чтобы вернуться в нормальный режим воспроизведения, с помощью кнопок ▲, ▼ выберите OFF ↻ .



- Функция повтора фрагмента A-B не работает при воспроизведении дисков DivX, MP3 или JPEG.

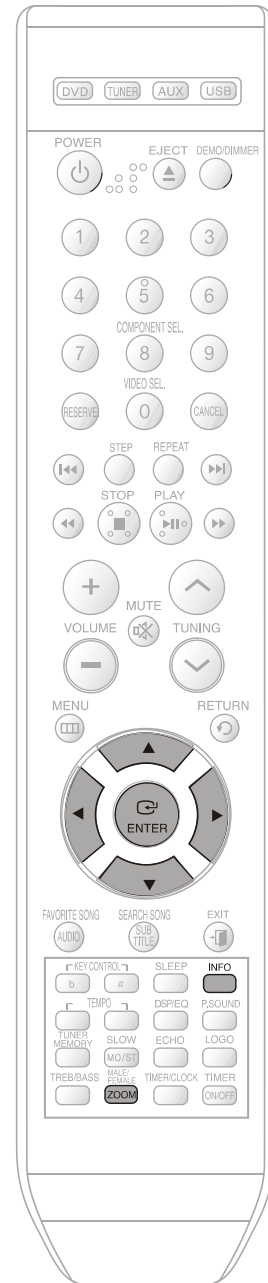



Увеличение изображения

Эта функция позволяет вам увеличить определенный участок показываемого на экране изображения.



Функция Zoom (Увеличение изображения) DVD

1 Нажмите кнопку **ZOOM** (Увеличение).

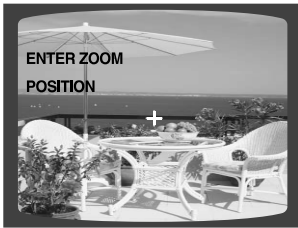

2 Нажимайте кнопки **▲, ▼, ◀, ▶** для выбора участка изображения, который вы хотите увеличить.



3 Нажмите кнопку **ENTER** (Ввод).

- При нажатиях кнопки увеличение изображения изменяется следующим образом:

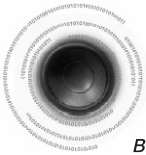
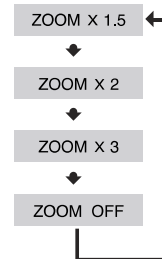

Просмотр (воспроизведение) файлов JPEG JPEG

вы можете записать на компакт-диск снимки, сделанные на цифровой фотокамере или камкордере, а также JPEG-файлы со своего ПК и затем просматривать их с помощью домашнего кинотеатра.



Поворот/переворот изображений

Нажимайте кнопки **▲, ▼, ◀, ▶** во время воспроизведения.

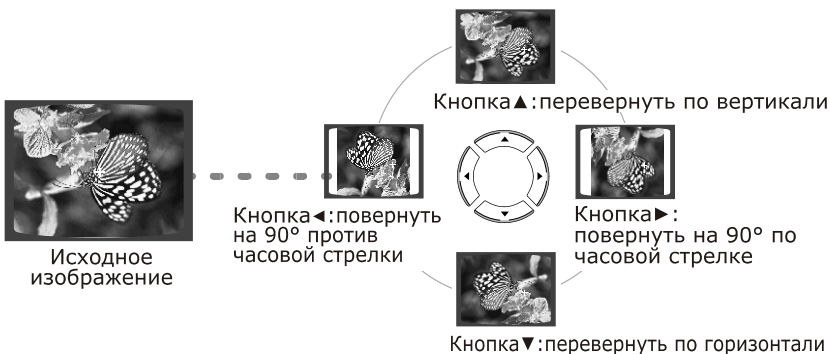



Выбор языка звукового сопровождения/ языка субтитров



Выбор языка звукового сопровождения

DVD

- 1 Дважды нажмите кнопку **INFO** (Информация).

DVD EN 1/3 OFF/ 02 OFF

- 2 С помощью кнопок **▲**, **▼** или кнопок с цифрами выберите нужный язык звукового сопровождения.

- В зависимости от количества языков звукового сопровождения, записанных на DVD-диске, при каждом нажатии этой кнопки выбирается другой язык звукового сопровождения (АНГЛИЙСКИЙ, ИСПАНСКИЙ, ФРАНЦУЗСКИЙ и т.п.).

DVD EN 1/3 OFF/ 02 OFF

SP 2/3

FR 3/3



Выбор языка субтитров

DVD

- 1 Дважды нажмите кнопку **INFO** (Информация).

DVD EN 1/3 OFF/ 02 OFF

- 2 Нажмите кнопку перемещения курсора **▶** для перехода к значку **СУБТИТРОВ**.

DVD EN 1/3 OFF/ 02 OFF

- 3 С помощью кнопки **▼** или кнопок с цифрами выберите нужный язык субтитров.

DVD EN 1/3 EN 01/ 03 OFF

SP 02/ 03

FR 03/ 03

OFF / 03

Примечание

- Для выбора языка субтитров вы также можете использовать кнопку **SUBTITLE** (Субтитры) на пульте дистанционного управления.
- На некоторых дисках функции выбора языка звукового сопровождения и субтитров могут не работать.

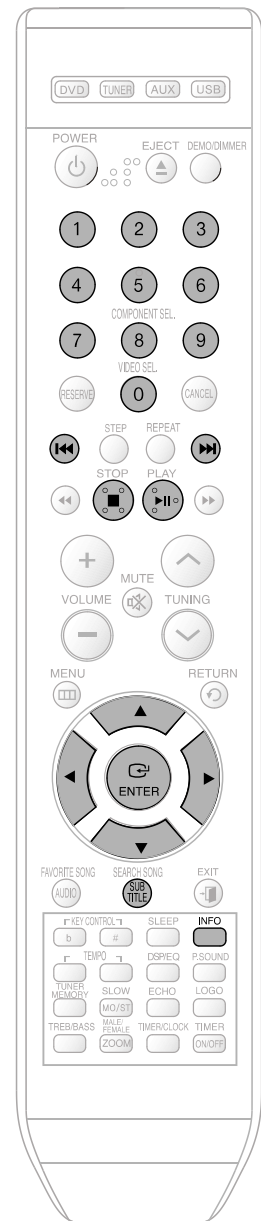



Прямой переход к эпизоду или дорожке диска

DVD

CD

Переход к сюжету/дорожке

Переход к фрагменту

1 Нажмите кнопку **INFO** (Информация).

DVD 01/05 001/040 0:00:37 1/1

2 Нажимайте кнопки **▲**, **▼** или кнопки с цифрами для выбора нужного сюжета/дорожки, затем нажмите кнопку **ENTER** (Ввод).

DVD 03/05 001/002 0:00:01 1/1

3 С помощью кнопок **◀**, **▶** перейдите к значку Фрагмента.

DVD 01/05 001/040 0:00:01 1/1

Переход к фрагменту

4 Нажимайте кнопки **▲**, **▼** или кнопки с цифрами для выбора нужного фрагмента, затем нажмите кнопку **ENTER** (Ввод).

DVD 01/05 025/040 0:00:01 1/1

Переход по времени

5 С помощью кнопок **◀**, **▶** перейдите к значку **ВРЕМЕНИ ВОСПРОИЗВЕДЕНИЯ**.

DVD 01/05 025/040 1:17:30 1/1

Переход по времени

6 С помощью кнопок с цифрами введите нужное время и нажмите кнопку **ENTER**.

DVD 01/05 028/040 1:30:00 1/1

MP3

JPEG

Нажимайте кнопки с цифрами.

- Будет воспроизводиться выбранный файл.
- Перемещение по диску с файлами MP3 или JPEG с использованием экранной информации о диске невозможно.
- Во время воспроизведения диска с файлами MP3 или JPEG, вы не можете использовать кнопки **▲**, **▼** для перемещения по папкам. Для перемещения по папкам нажмите кнопку **■** (Стоп), а затем нажимайте кнопки **▲**, **▼**.



Примечание

- Для прямого перехода к сюжету, фрагменту или дорожке, вы можете воспользоваться кнопками **◀◀** и **▶▶** на пульте дистанционного управления.
- На некоторых дисках функции перехода к нужному сюжету или времени могут не действовать.



Использование меню диска

Вы можете использовать меню для выбора языка звукового сопровождения, языка субтитров, профиля, и т.п.

Содержание имеющихся на DVD-диске меню может быть различным на разных дисках.

- 1** При остановленном воспроизведении нажмите кнопку **MENU** (Меню).



- 2** С помощью кнопок **▲**, **▼** выберите пункт 'DISC MENU' (Меню диска) и нажмите кнопку **ENTER** (Ввод).

- Если вы выберете экранное меню, не поддерживаемое на данном диске, на экране появится сообщение "This menu is not supported" (Это меню не поддерживается).



- 3** Нажимайте кнопки **▲**, **▼**, **◀**, **▶** для выбора нужного пункта меню.



- 4** Нажмите кнопку **ENTER** (Ввод).

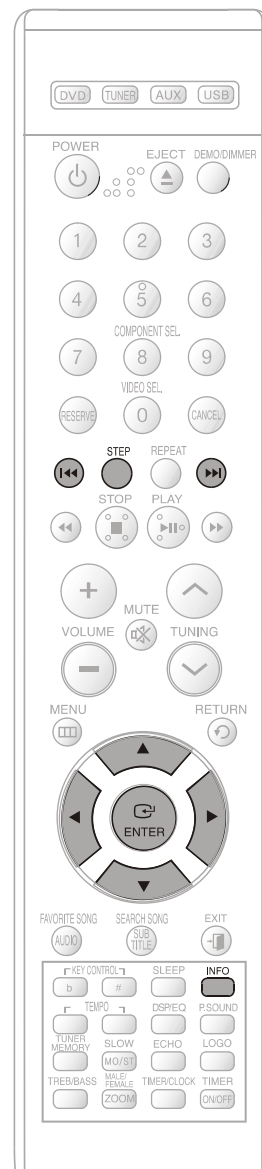



Использование меню Title (Сюжет)

На дисках DVD, содержащих несколько сюжетов, вы можете просмотреть название каждого из них. В зависимости от диска, эта функция может либо совсем не действовать, либо действовать по-разному.

DVD

- 1** При остановленном воспроизведении нажмите кнопку **MENU** (Меню).



- 2** С помощью кнопок **▲**, **▼** выберите пункт 'Title Menu' (Меню сюжетов).



- 3** Нажмите кнопку **ENTER** (Ввод).

- На экране появляется меню Title.



Для выхода из меню настройки нажмите кнопку **EXIT**.



Установка языка

По умолчанию, для экранной информации установлен английский язык.

- 1** При остановленном воспроизведении нажмите кнопку **MENU** (Меню).



- 2** С помощью кнопки **▼** выберите пункт 'Setup' (Настройка) и затем нажмите кнопку **ENTER** (Ввод).



- 3** Нажмите кнопку **ENTER**.



- 4** С помощью кнопок **▲**, **▼** выберите нужный пункт меню, затем нажмите кнопку **ENTER**.



- 5** С помощью кнопок **▲**, **▼** выберите нужный язык, затем нажмите кнопку **ENTER**.

- Если при настройке был установлен английский язык, то после завершения настройки экранная информация начнет показываться на английском языке.



Примечание

- Для выбора другого языка выберите пункт OTHER (ДРУГОЙ) и введите код языка для вашей страны (коды языков для разных стран смотрите на стр. 30). Можно выбрать языки звукового сопровождения (AUDIO), субтитров (SUBTITLE) и меню диска (DISC MENU).



Выбор языка экранной информации



Выбор языка звукового сопровождения (из записанных на диске)



Выбор языка субтитров (из записанных на диске)



Выбор языка меню диска (из записанных на диске)

- * Если выбранный язык не записан на диске, язык меню не изменится, даже если он был установлен, как предпочитаемый.

Для возврата на предыдущий уровень меню нажимайте кнопку **RETURN** (Возврат).

Для выхода из меню настройки нажмите кнопку **EXIT**.



Список кодов языков

Введите соответствующий код языка для исходных настроек языка звукового сопровождения диска, субтитров диска и/или меню диска (см. стр.37).

Код	Язык	Код	Язык	Код	Язык	Код	Язык
1027	Афарский	1181	Фризский	1334	Латвийский	1506	Словенский
1028	Абхазский	1183	Ирландский	1345	Малагасийский	1507	Самоа
1032	Африкаанс	1186	Шотландский	1347	Маорийский	1508	Шона
1039	Амхарский	1194	Галисийский	1349	Македонский	1509	Сомалийский
1044	Арабский	1196	Гуарани	1350	Малаялам	1511	Албанский
1045	Ассамский	1203	Гуджаратский	1352	Монгольский	1512	Сербский
1051	Аймара	1209	Хауса	1353	Молдавский	1513	Сисва
1052	Азербайджанский	1217	Хинди	1356	Маратхи	1514	Сесото
1053	Башкирский	1226	Хорватский	1357	Малайский	1515	Суданский
1057	Белорусский	1229	Венгерский	1358	Мальтийский	1516	Шведский
1059	Болгарский	1233	Армянский	1363	Бирманский	1517	Суахили
1060	Бихарский	1235	Интерлингва	1365	Науру	1521	Тамильский
1069	Бислама	1239	Интерлингве	1369	Непальский	1525	Телугу
1066	Бенгальский; Бангла	1245	Инуиак	1376	Голландский	1527	Таджикский
1067	Тибетский	1248	Индонезийский	1379	Норвежский	1528	Тайский
1070	Бретонский	1253	Исландский	1393	Окситанский	1529	Тигринья
1079	Каталонский	1254	Итальянский	1403	(Афан) Оромо	1531	Туркменский
1093	Корсиканский	1257	Иврит	1408	Ория	1532	Тагальский
1097	Чешский	1261	Японский	1417	Пенджаби	1534	Сетсвана
1103	Валлийский	1269	Идиш	1428	Польский	1535	Тонга
1105	Датский	1283	Яванский	1435	Пушту	1538	Турецкий
1109	Немецкий	1287	Грузинский	1436	Португальский	1539	Цонга
1130	Бутанский	1297	Казахский	1463	Кечуа	1540	Татарский
1142	Греческий	1298	Гренландский	1481	Ретороманский	1543	Тви
1144	Английский	1299	Камбоджийский	1482	Кирунди	1557	Украинский
1145	Эсперанто	1300	Каннада	1483	Румынский	1564	Урду
1149	Испанский	1301	Корейский	1489	Русский	1572	Узбекский
1150	Эстонский	1305	Кашмирский	1491	Киньярванда	1581	Вьетнамский
1151	Баскский	1307	Курдский	1495	Санскрит	1587	Волапюк
1157	Персидский	1311	Киргизский	1498	Синдхи	1613	Волоф
1165	Финский	1313	Латинский	1501	Санго	1632	Кхоса
1166	Фиджийский	1326	Лингала	1502	Сербохорватский	1665	Йоруба
1171	Фарерский	1327	Лаосский	1503	Сингальский	1684	Китайский
1174	Французский	1332	Литовский	1505	Словацкий	1697	Зулусский



Настройка формата экрана телевизора

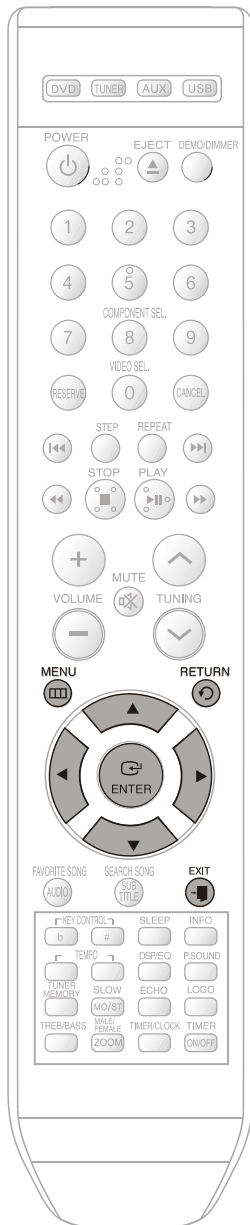

1 При остановленном воспроизведении нажмите кнопку **MENU** (Меню).



2 С помощью кнопки **▼** выберите пункт 'Setup' (Настройка) и нажмите кнопку **ENTER** (Ввод).



3 С помощью кнопки **▼** выберите пункт 'TV DISPLAY' (ТВ показ) и нажмите кнопку **ENTER**.



4 С помощью кнопок **▲**, **▼** выберите нужный пункт меню и нажмите кнопку **ENTER**.

- После завершения настройки вы вернетесь к предыдущему меню.

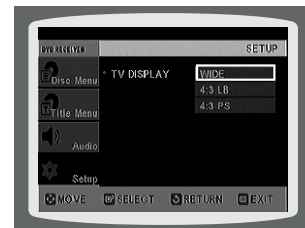

Для возврата на предыдущий уровень меню нажимайте кнопку **RETURN** (Возврат).

Для выхода из меню настройки нажмите кнопку **EXIT**.

Настройка формата телевизионного кадра (соотношения сторон экрана)

Соотношение размеров горизонтальной и вертикальной сторон экрана обычного телевизора составляет 4:3, в то время как у широкоформатного телевизора и у телевизора стандарта ТВЧ оно равно 16:9. Это соотношение называется форматом телевизионного кадра. При воспроизведении диска DVD, записанного с другим форматом кадра, вы должны установить формат кадра в соответствии с форматом экрана вашего телевизора.

Для телевизора со стандартным форматом экрана, выберите формат кадра <4:3PS> или <4:3LB> в зависимости от ваших предпочтений. Если у вас широкоформатный телевизор, выберите формат <WIDE/HDTV>.



4:3PS (4:3 Pan&Scan)

Выберите эту настройку, если хотите посмотреть фильм с форматом кадра 16:9 на обычном телевизоре в панорамном режиме.

- Вы сможете видеть только центральную часть изображения (боковые стороны изображения с форматом кадра 16:9 будут обрезаны).



4:3LB (4:3 Letterbox)

Выберите эту настройку, если хотите посмотреть фильм с форматом кадра 16:9 на обычном телевизоре в широкоэкранном режиме.

- Сверху и снизу экрана изображение будет ограничено черными полосами.



WIDE/HDTV

Выберите эту настройку, если хотите посмотреть на широкоформатном телевизоре в полноэкранном режиме записанный на DVD-диске фильм с форматом кадра 16:9.

- Вы сможете просмотреть фильм на широком экране.



- Если на DVD-диске записан фильм с форматом кадра 4:3, вы не можете просмотреть его на экране широкоформатного телевизора в полноэкранном режиме.
- Поскольку диски DVD записываются с различными форматами изображения, воспроизводимое с них изображение может выглядеть по-разному в зависимости от программного обеспечения, типа телевизора и настроек формата телевизионного кадра.
- При просмотре в режиме HDMI происходит автоматическое преобразование в формат широкого экрана.



Установка уровня родительского контроля (возрастной категории зрителя)

Используйте эту функцию, чтобы предотвратить просмотр детьми DVD-дисков, на которых записаны фильмы со сценами насилия или фильмы "только для взрослых".

- 1** При остановленном воспроизведении нажмите кнопку **MENU** (Меню).



- 2** С помощью кнопки **▼** выберите пункт 'Setup' (Настройка) и нажмите кнопку **ENTER** (Ввод).



- 3** С помощью кнопки **▼** выберите пункт 'PARENTAL' (Родительский контроль) и нажмите кнопку **ENTER**.



- 4** С помощью кнопок **▲**, **▼** выберите нужную возрастную категорию зрителя, затем нажмите кнопку **ENTER**.

- Если для категории выбран Level 6 (Уровень 6), то диски, которым их издатель присвоил Уровень 7 и выше, воспроизводиться не будут.
- Чем выше возрастная категория (уровень) диска, тем больше он содержит сцен насилия и сцен "для взрослых".

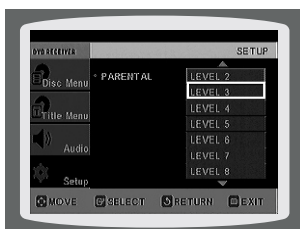

- 5** Введите пароль, затем нажмите кнопку **ENTER**.

- По умолчанию в проигрывателе используется пароль "7890".
- Когда настройка будет завершена, вы вернетесь к предыдущему меню.

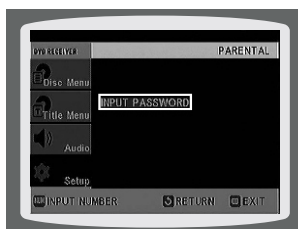

Примечание

- Эта функция работает только для тех DVD-дисков, на которых закодирована возрастная категория зрителя.

Для возврата на предыдущий уровень меню нажимайте кнопку **RETURN** (Возврат).

Для выхода из меню настройки нажмите кнопку **EXIT**.



Установка пароля

Вы можете установить пароль, чтобы уровень возрастной категории мог устанавливать только знающий пароль пользователь.

- 1** При остановленном воспроизведении нажмите кнопку **MENU** (Меню).



- 2** С помощью кнопки **▼** выберите пункт 'Setup' (Настройка) и нажмите кнопку **ENTER** (Ввод).



- 3** С помощью кнопки **▼** выберите пункт меню 'PASSWORD' (Пароль) и нажмите кнопку **ENTER** (Ввод).



- 4** Нажмите кнопку **ENTER**.



- 5** Введите пароль, затем нажмите кнопку **ENTER**.

- Введите старый пароль, затем новый пароль и подтвердите новый пароль.
- На этом установка пароля будет завершена.



- По умолчанию в проигрывателе используется пароль "7890".

Для возврата на предыдущий уровень меню нажимайте кнопку **RETURN** (Возврат).

Если при вводе пароля вы ввели неправильную цифру, то для отмены ее ввода нажмите кнопку **CANCEL** (Отмена).

Для выхода из меню настройки нажмите кнопку **EXIT**.



Установка фонового рисунка

Во время просмотра файлов JPEG или диска DVD, вы можете выбрать понравившееся изображение и сохранить его в качестве фонового рисунка.

Установка фонового рисунка

- 1** Когда на экране во время воспроизведения диска появится понравившееся вам изображение, нажмите кнопку **ВОСПРОИЗВЕДЕНИЕ/ ПАУЗА**.

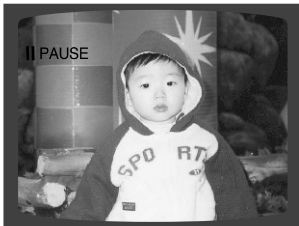

- 2** Нажмите кнопку **LOGO** (Логотип) и удерживайте ее нажатой.

- На экране появится сообщение "LOGO COPY DATA" (Копирование данных логотипа).

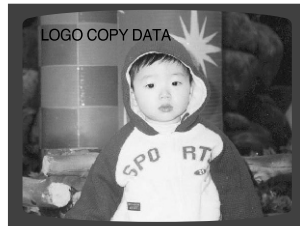

Примечание

- Система выключится, а затем включится вновь и автоматически продолжится воспроизведение Диска в лотке.
- На экране будет показан выбранный фоновый рисунок.

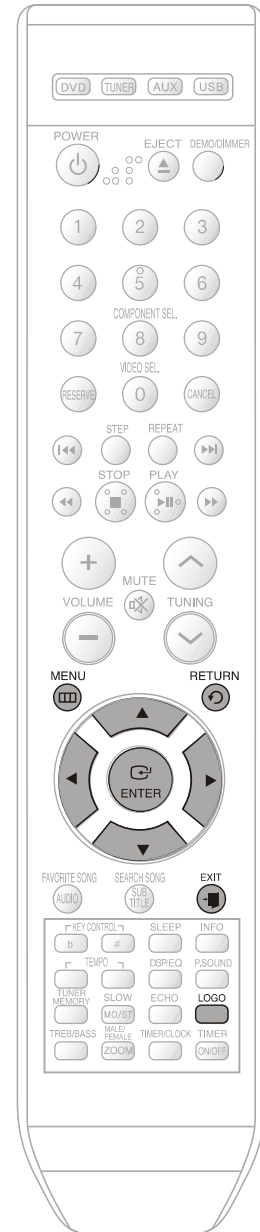

Выберите этот пункт, чтобы установить в качестве фонового рисунка логотип компании Samsung.



Выберите этот пункт, чтобы установить в качестве фонового рисунка другое изображение.

Смена фонового рисунка

1 При остановленном воспроизведении нажмите кнопку **MENU** (Меню).



2 С помощью кнопки **▼** выберите пункт 'Setup' (Настройка) и нажмите кнопку **ENTER** (Ввод).



3 Нажатием кнопки **▼** перейдите к пункту меню 'LOGO' (Логотип) и нажмите кнопку **ENTER**.



4 С помощью кнопки **▼** выберите пункт 'USER' (Пользовательский) с номером, соответствующим желаемому рисунку, и нажмите кнопку **ENTER**.



5 Нажмите кнопку **MENU** для выхода из меню настройки.

Для возврата на предыдущий уровень меню нажимайте кнопку **RETURN** (Возврат).

Для выхода из меню настройки нажмите кнопку **EXIT**.



Настройка DRC (сжатия динамического диапазона)

Эта функция позволяет вам использовать преимущества звучания системы Dolby Digital при просмотре кинофильмов на небольшой громкости в ночные часы.

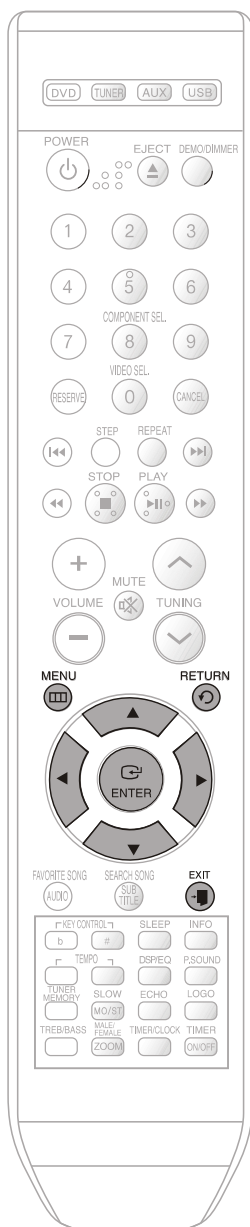

1 При остановленном воспроизведении нажмите кнопку **MENU** (Меню).



2 Нажатиями кнопки **▼** переместитесь на пункт 'Audio' (Аудио) и нажмите кнопку **ENTER** (Ввод).



3 Если выбран пункт меню 'DRC', нажмите кнопку **ENTER**.



4 С помощью кнопок **▲**, **▼** произведите регулировку сжатия динамического диапазона.

- Чем больше раз вы нажмете кнопку **▲**, тем сильнее эффект сжатия, а чем больше раз вы нажмете кнопку **▼**, тем меньше эффект.



Для возврата на предыдущий уровень меню нажимайте кнопку **RETURN** (Возврат).

Для выхода из меню настройки нажмите кнопку **EXIT**.



Настройка функции AV SYNC

Если система подсоединена к цифровому телевизору, видеосигнал может отставать по времени от аудио сигнала. В этом случае установите оптимальную задержку аудио сигнала так, чтобы звук воспроизводился синхронно с изображением.

1 При остановленном воспроизведении нажмите кнопку **MENU** (Меню).

- Появится меню Setup (Настройка).



2 С помощью кнопок **▲**, **▼** выберите пункт 'Audio' (Аудио) и нажмите кнопку **ENTER** (Ввод).

- Появится меню 'Audio' (Аудио).



3 Нажимайте кнопки **▲**, **▼** для перехода к пункту меню 'AV-SYNC', затем нажмите кнопку **ENTER**.

- Появится меню AV-SYNC для настройки синхронизации аудио и видео.



4 Нажимайте кнопки **▲**, **▼**, чтобы выбрать время задержки для функции AV-SYNC, затем нажмите кнопку **ENTER**.

- Вы можете установить задержку аудио сигнала в пределах между 0 мс и 300 мс. Установите задержку, обеспечивающую оптимальную синхронность изображения и звука.

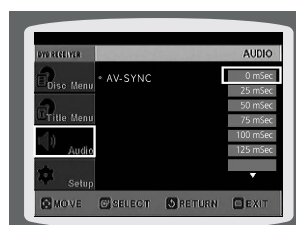

Для возврата на предыдущий уровень меню нажимайте кнопку **RETURN** (Возврат).

Для выхода из меню настройки нажмите кнопку **EXIT**.



Воспроизведение диска DVD-OK (Караоке)

Находясь дома, вы можете почувствовать себя, как в баре караоке. Вы можете смотреть видео и петь под аккомпанемент, при этом на экране вам будет показываться текст песни.



1 С помощью кнопок с **ЦИФРАМИ (0~9)** введите номер песни, которую вы хотите воспроизвести.



2 Нажмите кнопку **ВОСПРОИЗВЕДЕНИЕ/ПАУЗА (▶||)** или кнопку **ENTER (Ввод)**.

- Номер и название песни появятся на экране телевизора, начнется воспроизведение аккомпанемента.



Если вы ввели неверный номер песни

- Нажмите кнопку **СТОП**.

Для остановки аккомпанемента

- Нажмите кнопку **СТОП**.



Установка тени для текста песни

Вы можете сделать так, чтобы слова песни, которые нужно петь в данный момент, выделялись затенением.

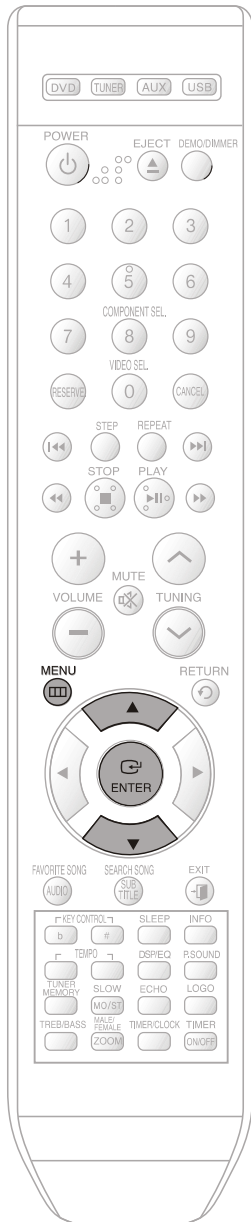

1 Загрузите диск DVD-OK.

2 Нажмите кнопку **MENU** (Меню).



3 Нажимайте кнопки **▲**, **▼**, чтобы переместиться к пункту 'Тень'.

4 Нажмите кнопку **ENTER** (Ввод), чтобы выбрать желаемую настройку для тени.

- При нажатиях кнопки для выделения слов затенением поочередно выбираются следующие варианты: ВКЛ → ВЫКЛ.





Резервирование аккомпанемента

При воспроизведении аккомпанемента вы можете указать, какую песню вы хотите петь следующей.



1 С помощью кнопок с **ЦИФРАМИ** (0~9) введите номер песни, которую вы хотите зарезервировать для исполнения по окончании текущей.



2 Нажмите кнопку **RESERVE** (Резервирование).

- Следующая песня зарезервирована.



Чтобы отменить резервирование

1 Введите номер зарезервированной песни.

2 Нажмите кнопку **CANCEL** (Отмена).

Примечание

- Функция ПОВТОРА не будет действовать, если во время воспроизведения диска DVD-OK вы воспользуетесь функцией РЕЗЕРВИРОВАНИЯ.



Приоритет при воспроизведении аккомпанемента

Даже если уже зарезервирована какая-либо песня, вы можете сделать так, чтобы система воспроизвела аккомпанемент для той песни, которую вы захотели спеть первой.



- 1 При остановленном проигрывателе с помощью кнопок с **ЦИФРАМИ** (0~9) выберите номер песни, которую вы хотите воспроизвести.



- 2 Нажмите кнопку **ВОСПРОИЗВЕДЕНИЕ/ ПАУЗА** (▶||).



Повтор для дисков DVD-OK

Нажмите кнопку **REPEAT** (Повтор).

- При нажатиях кнопки выбранный режим повтора изменяется в следующей последовательности:
ПОВТОР ВЫКЛ → ПОВТОР ОДНА → ПОВТОР ВСЕ → СЛУЧАЙНЫЙ.



Примечание

- Функция ПОВТОРА не будет действовать, если во время воспроизведения диска DVD-OK вы воспользуетесь функцией РЕЗЕРВИРОВАНИЯ.



Функция "Любимая песня"

Вы можете сохранить в списке песен ЛЮБИМЫЕ 1, 2, 3 номера 50 песен, которые вам нравятся или которые вы часто поете, так что вы сможете легко находить и петь 150 любимых песен.

Сохранение номера ЛЮБИМОЙ ПЕСНИ



- 1 При остановленном проигрывателе нажмите кнопку **FAVORITE SONG** (Любимая песня).



- 2 Нажатием кнопки ◀, ▶ выберите список любимых песен из имеющихся списков ЛЮБИМЫЕ 1, 2, 3.



- 3 С помощью кнопок с цифрами (0~9) введите номер желаемой песни.



- 4 Нажмите кнопку **RESERVE** (Резервирование), чтобы сохранить номер песни.



Удаление песни из списка ЛЮБИМЫХ ПЕСЕН

1. При остановленном проигрывателе нажмите кнопку **FAVORITE SONG** (Любимая песня).
2. Нажимайте кнопки ▲, ▼, чтобы выбрать песню, которую вы хотите удалить.
3. Нажмите кнопку **CANCEL** (Отмена).

Исполнение ЛЮБИМОЙ ПЕСНИ



1 При остановленном проигрывателе нажмите кнопку **FAVORITE SONG** (Любимая песня).



2 Нажатием кнопки ◀, ▶ выберите список любимых песен из имеющихся ЛЮБИМЫЕ 1, 2, 3



3 Нажимайте кнопки ▲, ▼, чтобы выбрать песню, которую вы хотите петь.



4 Нажмите кнопку **ENTER** (Ввод), чтобы начать воспроизведение выбранной песни.



Как выйти из экранного меню ЛЮБИМЫЕ

- Нажмите кнопку ■ (СТОП) или кнопку **FAVORITE SONG**.



Функция поиска песни

Вы можете легко найти нужную песню по информации на экране, не заглядывая в песенник.

Структура меню поиска песен

Раздел	Подраздел	Алфавит
РУССКИЙ	НАЗВАНИЕ/ИСПОЛНИТЕЛЬ	A ~ Я
АНГЛИЙСКИЙ	НАЗВАНИЕ/ИСПОЛНИТЕЛЬ	A ~ Z
УКРАИНСКИЙ	НАЗВАНИЕ/ИСПОЛНИТЕЛЬ	A ~ Я
ДУЭТЫ	-	
ЖАНРЫ	РОК ШАНСОН НАРОДНЫЕ БАРДОВСКИЕ РОМАНСЫ	
ХИТЫ	СОВРЕМЕННЫЕ 30-60-Е 70-Е/80-Е ДЕТСКИЕ АРМЕЙСКИЕ	

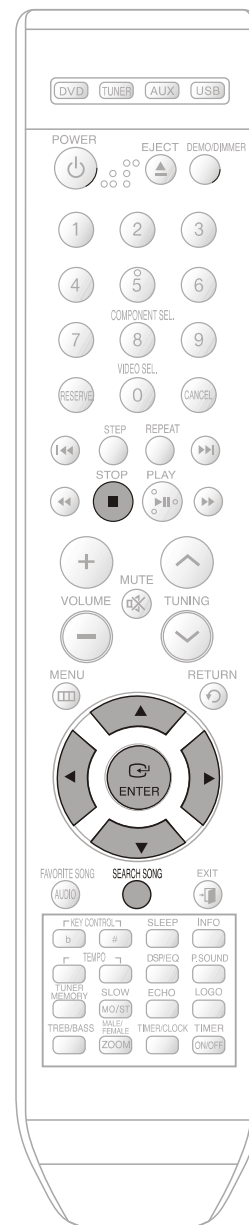

Поиск по языку

1 При остановленном проигрывателе нажмите кнопку **SEARCH SONG** (Поиск песни) и затем нажатием кнопок **▲**, **▼** выберите желаемый язык.

- Вы можете выбирать следующие языки: РУССКИЙ → АНГЛИЙСКИЙ → УКРАИНСКИЙ.
- В это время вы можете нажатием кнопки **◀** перейти в расположенный ниже на экране список песен.



2 Нажмите кнопку **▶**, чтобы перейти к позиции "Подраздел" и затем нажатием кнопок **▲**, **▼** выберите пункт НАЗВАНИЕ или ИСПОЛНИТЕЛЬ.

- Если вы хотите вернуться к предыдущему шагу, нажмите кнопку **◀**.



3 Нажмите кнопку **▶**, чтобы перейти к позиции "Алфавит" и затем нажатием кнопок **▲**, **▼** выберите первую букву названия песни или фамилии исполнителя.

- Если вы хотите вернуться к предыдущему шагу, нажмите кнопку **◀**.



4 Нажмите кнопку **▶**, чтобы перейти в расположенный ниже на экране список песен и затем нажатием кнопок **▲**, **▼** выберите желаемую песню.

- Если вы хотите вернуться к предыдущему шагу, нажмите кнопку **◀**.



5 Нажмите кнопку **ENTER** (Ввод), чтобы начать воспроизведение выбранной песни.



Как выйти из экранного меню поиска песни

- Нажмите кнопку **■** (СТОП) или кнопку **SEARCH SONG**.



Функция поиска песни (продолжение)



Поиск песни для исполнения дуэтом



- 1 При остановленном проигрывателе нажмите кнопку **SEARCH SONG** (Поиск песни) и затем нажатием кнопок **▲**, **▼** выберите пункт "ДУЭТЫ".



- 2 Нажатием кнопок **◀**, **▶** перейдите в расположенный ниже на экране список песен.



- 3 Нажимайте кнопки **▲**, **▼**, чтобы выбрать песню, которую вы хотите петь.

- Если вы хотите вернуться к предыдущему шагу, нажмите кнопку **◀**.



- 4 Нажмите кнопку **ENTER** (Ввод), чтобы начать воспроизведение выбранной песни.



Как выйти из экранного меню поиска песни

- Нажмите кнопку **■** (СТОП) или кнопку **SEARCH SONG**.

Поиск по жанру



1 При остановленном проигрывателе нажмите кнопку **SEARCH SONG** (Поиск песни) и затем нажатием кнопок **▲**, **▼** выберите пункт "ЖАНРЫ".

- В это время вы можете нажатием кнопки **◀** перейти в расположенный ниже на экране список песен.



2 Нажмите кнопку **▶**, чтобы перейти к списку жанров и затем нажатием кнопок **◀**, **▶** выберите желаемый жанр.

- Вы можете выбирать следующие жанры: РОК → ШАНСОН → НАРОДНЫЕ → БАРДОВСКИЕ → РОМАНСЫ.
- Если вы хотите вернуться к предыдущему шагу, нажмите кнопку **◀**.



3 Нажмите кнопку **▶**, чтобы перейти в расположенный ниже на экране список песен и затем нажатием кнопок **▲**, **▼** выберите желаемую песню.

- Если вы хотите вернуться к предыдущему шагу, нажмите кнопку **◀**.



4 Нажмите кнопку **ENTER** (Ввод), чтобы начать воспроизведение выбранной песни.



Как выйти из экранного меню поиска песни

- Нажмите кнопку **■** (СТОП) или кнопку **SEARCH SONG**.



Функция поиска песни (продолжение)

Поиск хитов



1 При остановленном проигрывателе нажмите кнопку **SEARCH SONG** (Поиск песни) и затем нажатием кнопок **▲**, **▼** выберите пункт "ХИТЫ".

- В это время вы можете нажатием кнопки **◀** перейти в расположенный ниже на экране список песен.



2 Нажмите кнопку **▶**, чтобы перейти к списку подразделов хитов и затем нажатием кнопок **◀**, **▶** выберите желаемый подраздел.

- Вы можете выбирать следующие подразделы: **СОВРЕМЕННЫЕ** → **30-60-Е** → **70-Е/80-Е** → **ДЕТСКИЕ** → **АРМЕЙСКИЕ**.
- Если вы хотите вернуться к предыдущему шагу, нажмите кнопку **◀**.



3 Нажмите кнопку **▶**, чтобы перейти в расположенный ниже на экране список песен и затем нажатием кнопок **▲**, **▼** выберите желаемую песню.

- Если вы хотите вернуться к предыдущему шагу, нажмите кнопку **◀**.



4 Нажмите кнопку **ENTER** (Ввод), чтобы начать воспроизведение выбранной песни.



Как выйти из экранного меню поиска песни

- Нажмите кнопку **■** (СТОП) или кнопку **SEARCH SONG**.



Изменение темпа мелодии



Изменение темпа мелодии

Во время воспроизведения песни нажимайте кнопки **ТЕМПО** (Темп).

- При каждом нажатии кнопки "+" темп ускоряется, а при нажатии кнопки "-" темп замедляется.

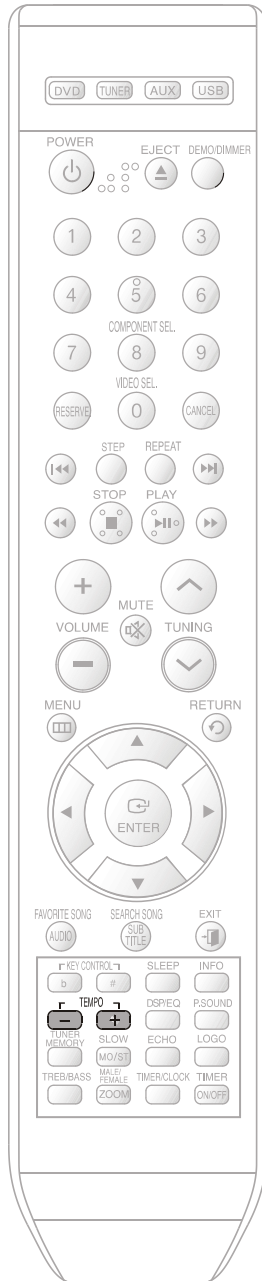



Выбор мужского-женского голоса



Выбор мужского-женского голоса

Во время воспроизведения песни нажимайте кнопку **FEMALE** (Женский голос).

- При нажатиях кнопки поочередно выбирается аккомпанемент для мужского голоса или для женского голоса.
- Выберите М (Мужской голос) для мужского голоса и Ж (Женский голос) – для женского.

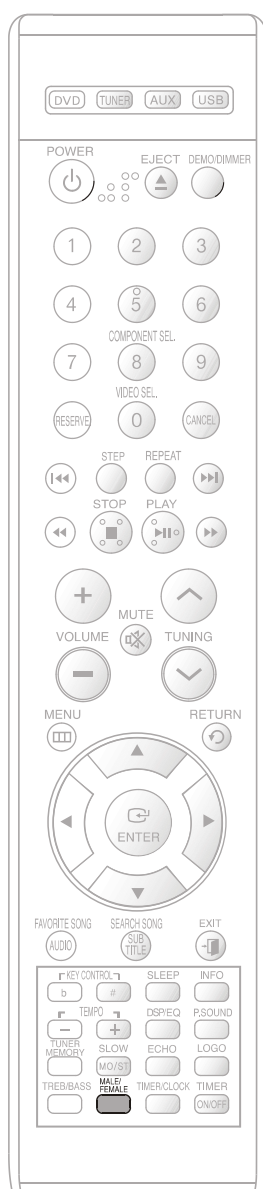



Настройка функции "Бэк-вокал"

Вы можете выбрать громкий, средний, тихий "бэк-вокал" или отключить его.

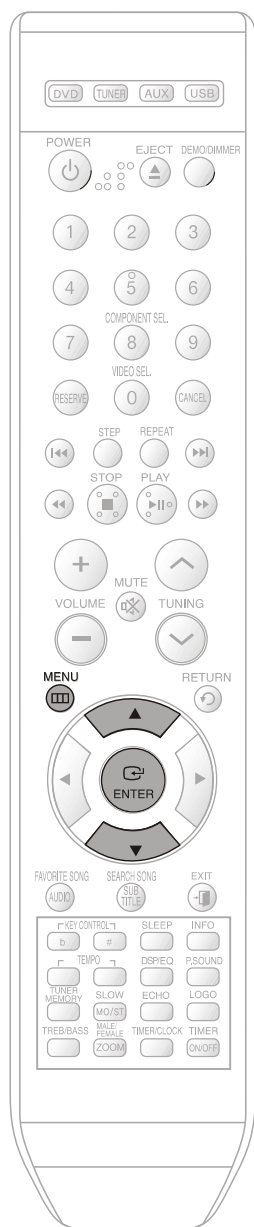

1 Загрузите диск DVD-OK.

2 Нажмите кнопку **MENU** (Меню).



3 Нажимайте кнопки **▲**, **▼**, чтобы переместиться к пункту 'Бэк-вокал'.

4 Нажмите кнопку **ENTER** (Ввод), чтобы выбрать желаемый вариант для бэк-вокала.

- При нажатиях кнопки последовательно выбираются следующие варианты:
ВКЛ → ВЫКЛ.



Примечание

- В зависимости от записанной на диске информации, функция "Бэк-вокал" может не действовать.



Настройка функции "Фанфары"

Вы можете сделать так, чтобы по окончании вашего пения прозвучали фанфары.

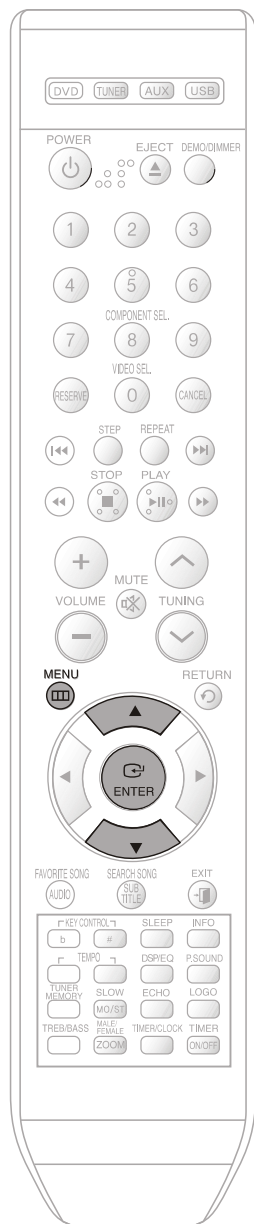

1 Загрузите диск DVD-OK.

2 Нажмите кнопку **MENU** (Меню).



3 Нажимайте кнопки **▲**, **▼**, чтобы переместиться к пункту 'Фанфары'.

4 Нажмите кнопку **ENTER** (Ввод), чтобы выбрать желаемую настройку для фанфар.

- При нажатиях кнопки поочередно выбираются следующие варианты: ВКЛ → ВЫКЛ.





Настройка средней оценки

Вы можете заранее установить шкалу, по которой будут выставляться оценки за исполнение.



1 Загрузите диск DVD-OK.

2 Нажмите кнопку **MENU** (Меню).



3 Нажимайте кнопки **▲**, **▼**, чтобы переместиться к пункту 'Оценка'.

4 Нажмите кнопку **ENTER** (Ввод), чтобы выбрать вариант для оценки.

- При нажатиях кнопки последовательно выбираются следующие варианты для выставления оценки: НИЗКИЙ → СРЕДНИЙ → ВЫСОКИЙ → ОТКЛ.





Прослушивание передач радиостанций

Пульт дистанционного управления

- 1 Нажмите кнопку **TUNER (Тюнер)**, чтобы выбрать диапазон FM.
- 2 Настройтесь на нужную станцию.
 - **Автоматическая настройка 1** : При нажатии кнопок **◀▶** выбирается предустановленная станция.
 - **Автоматическая настройка 2** : Нажмите и удерживайте кнопки **∇, ▲** (Настройка/Канал) для автоматического поиска станций в эфире.
 - **Ручная настройка** : кратковременно нажимайте кнопки **∇, ▲** для ступенчатой настройки частоты вверх или вниз по диапазону.

Основной блок

- 1 Нажимайте кнопку **FUNCTION (Функция)** для выбора диапазона FM.
 - 2 Выберите вещающую радиостанцию.
 - **Автоматическая настройка 1** : нажмите кнопку **СТОП (■)**, чтобы выбрать режим **<PRESET>** (Предустановленные станции), затем нажимайте кнопки **◀▶** для выбора предустановленной станции.
 - **Автоматическая настройка 2** : нажмите кнопку **СТОП (■)**, чтобы выбрать режим **<MANUAL>** (Ручная настройка), затем нажмите и удерживайте кнопки **◀▶** для автоматического поиска станций в эфире.
 - **Ручная настройка** : нажмите кнопку **СТОП (■)**, чтобы выбрать режим **<MANUAL>** (Ручная настройка), затем кратковременно нажимайте кнопки **◀▶** для настройки частоты вверх или вниз по диапазону.
- Нажмите кнопку **MO/ST** (Моно/Сtereo) для выбора прослушивания в монофоническом или стереофоническом режиме (Данная кнопка действует только при прослушивании радиопередач в диапазоне FM).
- Каждый раз при нажатии кнопки будут переключаться режимы **STEREO** и **MONO**.
 - Чтобы получить чистый звук без помех в местах плохого приема радиосигнала, выбирайте настройку **MONO**.

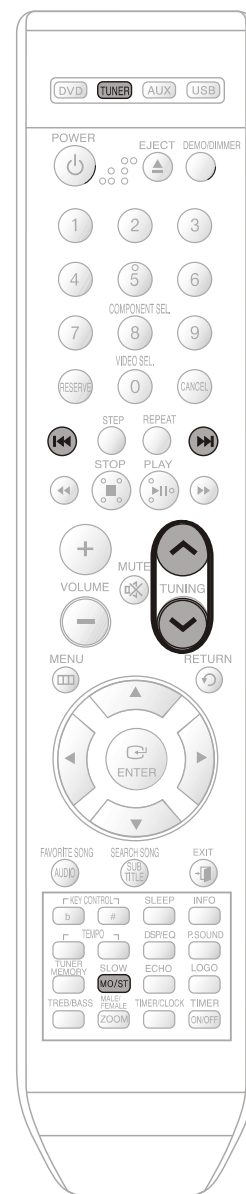



Предварительная настройка на радиостанции

Вы можете сохранить в памяти системы настройку максимум на:

- ◆ 15 радиостанций в диапазоне FM

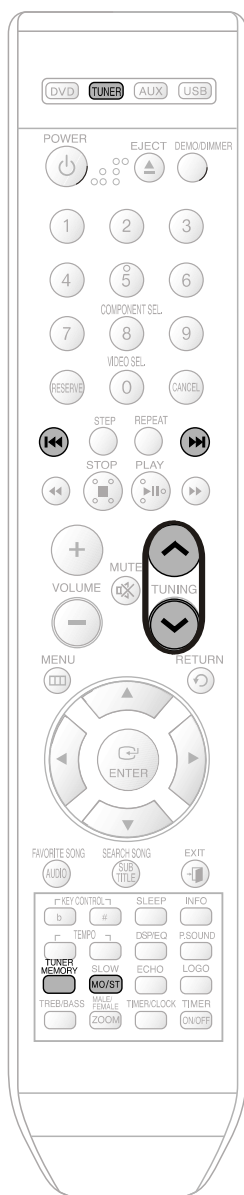

Пример : Настройка на FM-станцию с частотой 89,10 МГц и занесение настройки в память системы

- 1 Нажмите кнопку **TUNER** (Тюнер) для выбора диапазона FM.
- 2 Нажимайте кнопки ∇, \blacktriangle (Настройка/Канал), чтобы выбрать частоту **<89.10>**.



- 3 Нажмите кнопку **TUNER MEMORY** (Память тюнера).
 - На дисплее начинает мигать индикатор **<01>** (Программа).



- 4 Нажимайте кнопки $\blacktriangleleft, \blacktriangleright$ для выбора номера предустановки.
 - Вы можете выбрать номер от 1 до 15.



- 5 Вновь нажмите кнопку **TUNER MEMORY** для занесения настройки в память.
 - Нажмите кнопку TUNER MEMORY прежде, чем на дисплее погаснет индикатор **<number>**.
 - Индикатор **<number>** пропадает с дисплея, настройка на станцию занесена в память системы.
- 6 Для занесения в память настройки на другую станцию, повторите шаги со 2 по 5.

- Чтобы настроиться на предустановленную станцию, нажимайте кнопки $\blacktriangleleft, \blacktriangleright$ на пульте дистанционного управления, чтобы выбрать канал.



- Данный тюнер не принимает радиостанции, вещающие в диапазонах AM.



Функция таймера

- Имеющийся в системе таймер позволяет вам включать или выключать систему в выбранное вами время.
- Если вы больше не хотите, чтобы система автоматически включалась или выключалась, вы должны отключить таймер.
- Прежде чем запрограммировать таймер, убедитесь в том, что часы системы показывают точное время.
- Для выполнения каждого шага в вашем распоряжении имеется несколько секунд. Если вы превысите это время, вам придется начинать все сначала.

Пример: Вы хотите, чтобы вас каждое утро будила музыка.

1 Включите систему нажатием кнопки **ПИТАНИЕ**.

2 Нажимайте кнопку **TIMER/CLOCK** (Таймер/ Часы), пока дисплей не покажет сообщение **TIMER** (Таймер).

3 Нажмите кнопку **ENTER** (Ввод).

- В течение нескольких секунд дисплей показывает сообщение **ON TIME** (Время включения) (вместо символов эквалайзера), после чего показывается уже установленное время включения системы; вы можете установить новое время включения системы.

4 Установите время включения по таймеру.

5 Установите время выключения по таймеру.

6 Нажатием кнопки **◀** или **▶** отрегулируйте громкость и нажмите кнопку **ENTER** (Ввод).

- Установите значение часов нажатием кнопки **◀** или **▶**.
- Нажмите кнопку **ENTER** (Ввод).
 - Цифры минут начинают мигать.
- Установите значение минут нажатием кнопки **◀** или **▶**.
- Нажмите кнопку **ENTER**.
 - В течение нескольких секунд дисплей показывает сообщение **OFF TIME** (Время выключения) (вместо символов эквалайзера), после чего показывается уже установленное время выключения системы; вы можете устанавливать новое время выключения системы.

- Установите значение часов нажатием кнопки **◀** или **▶**.
- Нажмите кнопку **ENTER** (Ввод).
 - Цифры минут начинают мигать.
- Установите значение минут нажатием кнопки **◀** или **▶**.
- Нажмите кнопку **ENTER**.
 - Дисплей показывает сообщение **VOL 10** (Громкость 10), где 10 соответствует уже установленному уровню громкости.

- Дисплей показывает сообщение, предлагающее выбрать источник музыки.

7 Нажатием кнопки **◀** или **▶** выберите источник музыки, который будет работать при включении системы.

8 Нажмите кнопку **ENTER**, чтобы подтвердить сделанную установку таймера.

9 Нажмите кнопку **ПИТАНИЕ**, чтобы перевести систему в режим готовности.

- TUNER (радио): **а** Нажмите кнопку **ENTER**. **б** Выберите предустановленную радиостанцию нажатием кнопки Tuning **◀** или **▶**.
- CD (компакт-диск): Загрузите компакт-диск.

- Вверху справа от показаний времени на дисплее появляется символ , означающий, что таймер установлен.
- Система автоматически включится и выключится в заданное время.

Примечание

- Если время включения и выключения по таймеру совпадает, на дисплее появляется слово **ERROR** (Ошибка).



Отмена действия таймера

После того, как вы установили таймер, он начинает работать автоматически, на что указывает индикатор ТАЙМЕРА на дисплее.

Если вы больше не хотите пользоваться таймером, вы должны отключить его.



Чтобы отключить таймер, нажмите кнопку **TIMER ON/OFF** (Включение/ Выключение таймера) один раз.

- Символ 🕒 больше не показывается.

Чтобы вновь включить таймер, нажмите кнопку **TIMER ON/OFF** еще раз.

- На дисплее вновь появляется символ 🕒.

Примечание

- Вы можете отключить таймер в любое время, вне зависимости от того, включена ли система или она находится в режиме готовности.



Функции DSP/EQ/Режим звучания

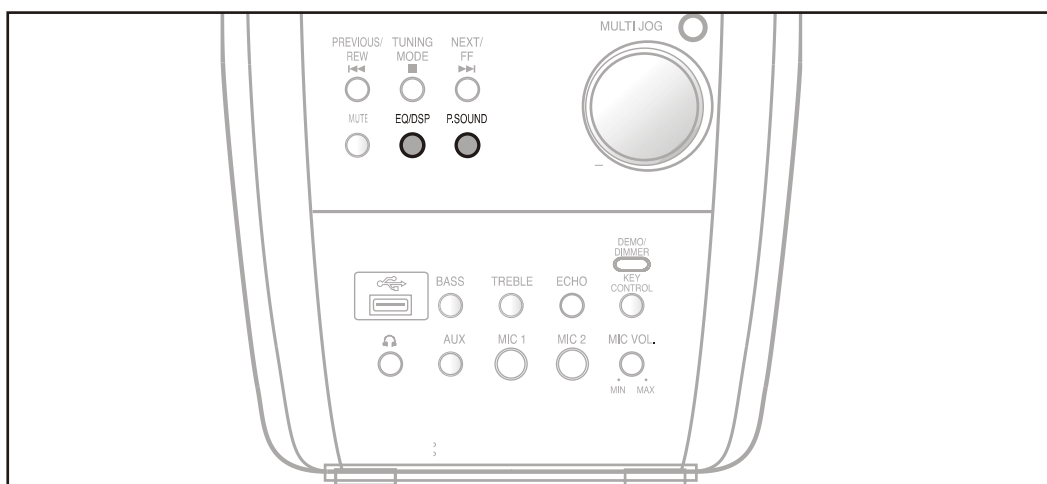

Выбор РЕЖИМА ЗВУЧАНИЯ

Нажимайте кнопку **P.SOUND**, пока не выберете требующуюся функцию.

- Нажимайте кнопку для поочередного выбора функций "P.SOUND→OFF".
- **Функция P.SOUND:** Вы можете ощутить мощное и реалистичное звучание за счет усиления низких частот и улучшения в два раза качества звучания высоких и басовых звуков.

Функция DSP/EQ

Нажимайте кнопку **DSP/EQ** (Эквалайзер), пока не выберете требующийся режим.

- При нажатиях на кнопку последовательно выбираются следующие режимы: "PASS→POPS→JAZZ→ROCK→STUDIO→CLUB→HALL→MOVIE→CHUR CH".



Таймер "Сон"/Временное отключение звука



Таймер "Сон"

Вы можете установить время до автоматического выключения системы.

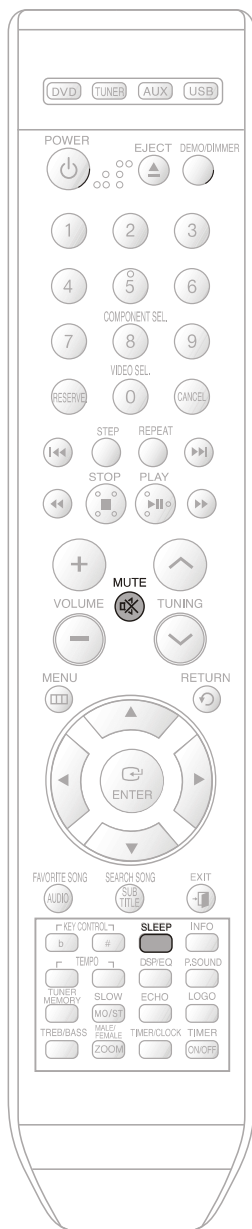

Нажмите кнопку **SLEEP** (Сон).

- При последовательных нажатиях кнопки установленное время до автоматического выключения меняется следующим образом: 90 MIN → 60 MIN → 45 MIN → 30 MIN → 15 MIN → OFF (СОН ВЫКЛ).



Для проверки установленного времени нажмите кнопку **SLEEP**.

- На дисплее появится время, оставшееся до автоматического выключения системы.
- Если вы нажмете кнопку опять, заданное время изменяется, начиная с последнего заданного времени.

Для отмены действия таймера "Сон" нажимайте кнопку **SLEEP**, пока на дисплее не появится сообщение OFF (Сон Выкл.).



Временное отключение звука

Эта функция полезна, если вам нужно ответить на звонок в дверь или на телефонный звонок.

Нажмите кнопку **MUTE** (Временное отключение звука).

- На дисплее появляется сообщение 'MUTE' (Отключение звука).
- Чтобы вновь появился звук, снова нажмите эту кнопку.





Демонстрационный режим/Регулировка яркости дисплея

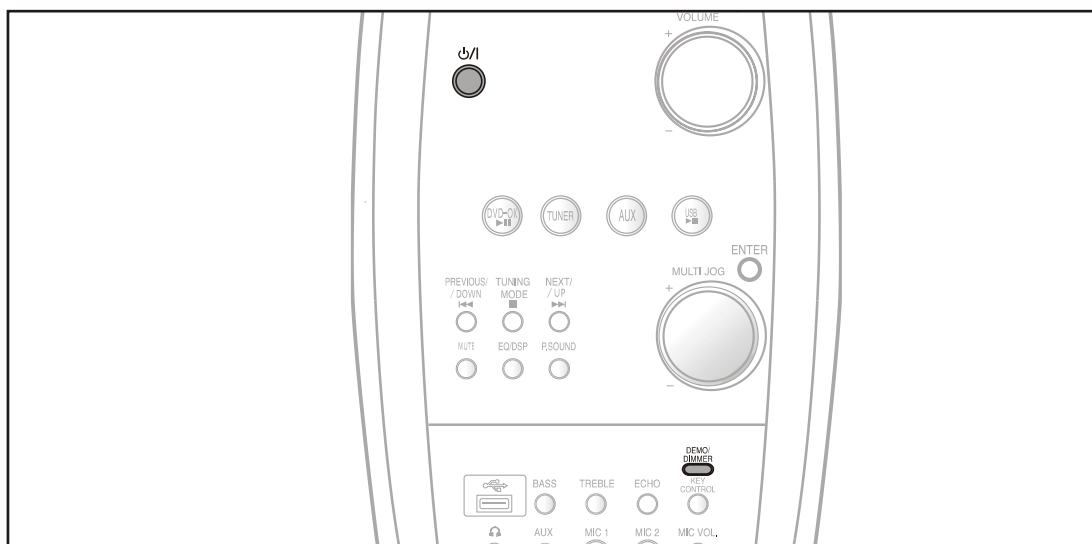

Демонстрационный режим

Вы можете просмотреть на дисплее различные функции, обеспечиваемые вашей системой.

Нажмите кнопку **DEMO/DIMMER** (Демонстрационный режим/Регулировка яркости дисплея).

- На дисплее по очереди перечисляются различные функции, имеющиеся в вашей системе.
- Все эти функции подробно описаны в данной Инструкции. За указаниями по их использованию обращайтесь к соответствующим разделам.



Регулировка яркости дисплея

Вы можете отрегулировать яркость дисплея на основном блоке так, чтобы его свечение не мешало вам смотреть фильм.

Нажмите кнопку **DEMO/DIMMER** (Демонстрационный режим/Регулировка яркости дисплея).

- При нажатиях кнопки яркость дисплея меняется следующим образом: **DIMMER ON (Приглушенный)** → **DIMMER OFF (Яркий)**.

Чтобы выйти из демонстрационного режима, нажмите кнопку **DEMO/DIMMER** еще раз.



Энергосбережение

Можно экономить потребляемую энергию, когда устройство выключено (находится в режиме ожидания).

- Чтобы активировать режим энергосбережения, нажмите **POWER (питание)**, когда изделие выключено (находится в режиме ожидания), при этом дисплей будет выключен и информация на нем отображаться не будет.
 - Когда режим энергосбережения активирован, информация на дисплее временно не отображается.
- Режим ECO является энергосберегающим режимом**



Тембр НЧ / ВЧ

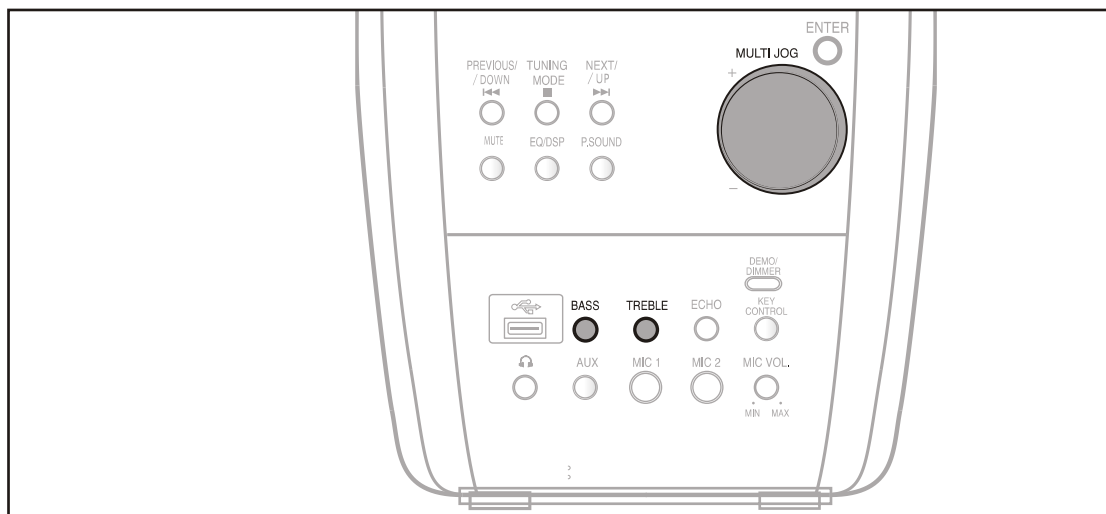

Тембр НЧ

Функция Бас подчеркивает низкие частоты с помощью эффекта "глубокого звука"

1 Нажмите кнопку **BASS** и поворачивайте регулятор **MULTI JOG** на передней панели, чтобы пошагово изменять глубину низких частот в пределах от **BASS -08** до **BASS +08** (всего 9 ступеней).

2 Подберите уровень низких частот по своему желанию.

Тембр ВЧ

Функция тембр ВЧ подчеркивает высокие частоты с помощью эффекта "глубокого звука".

1 Нажмите кнопку **TREBLE** и поворачивайте регулятор **MULTI JOG** на передней панели, чтобы пошагово изменять глубину высоких частот в пределах от **TRE -08** до **TRE +08** (всего 9 ступеней).

2 Подберите уровень высоких частот по своему желанию.

- Регулятор **MULTI JOG** можно использовать вместо кнопки поиска **SEARCH** основного блока или аналогичной кнопки пульта ДУ.



Подсоединение наушников/микрофона

Вы можете подсоединить наушники к вашей компактной мини-системе, чтобы слушать музыку или радиопередачи, не доставляя неудобства другим людям, находящимся в комнате. Наушники должны иметь разъем диаметром 3,5 мм или соответствующий адаптер.

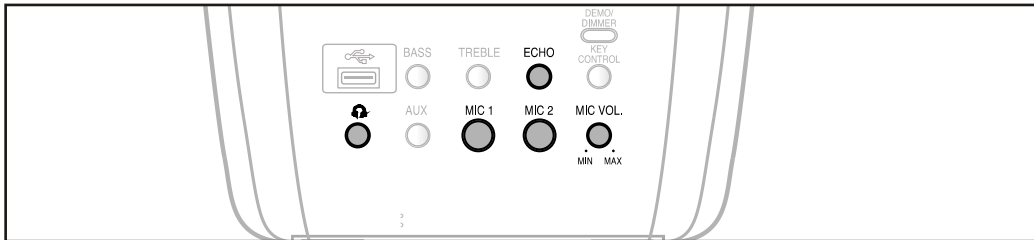

Подсоедините наушники к гнезду **PHONES** на передней панели.

- При этом громкоговорители отключаются.

Внимание

- Продолжительное прослушивание в наушниках на высокой громкости может повредить слух.
- При подключении наушников режим HDMI AUDIO отключается.

Подключите микрофон к гнезду микрофонного терминала 6.3ø **MIC**.

- Подключите микрофон.
- Поворачивая регулировочную головку **MIC LEVEL (уровень сигнала микрофона)**, отрегулируйте уровень сигнала микрофона.
- Нажимайте кнопку **ECHO**, чтобы выбрать ECHO1 (эхо 1) ECHO2 (эхо 2) или ECHO OFF (эффект Эхо выключен).
- Во время использования микрофона можно нажать кнопку **REC/PAUSE**, чтобы сделать запись.
- Выход HDMI не работает, когда подключен микрофон.



Тональность

Поиск песни на дисплее можно быстро делать, не открывая каталога со списком песен.

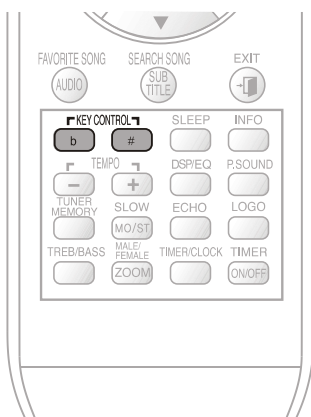

Нажимайте кнопку **KEY CONTROL (тональность)**, чтобы настроить высоту звука. Высоту звука можно изменять пошагово в диапазоне от -3 до +3 (7 ступеней).

В результате: каждый раз при нажатии кнопок **KEY CONTROL #, b** на экране телевизора появляются значки:

b (бемоль): понижение тональности
(диез) : повышение тональности.

- Каждый раз при нажатии кнопки **#** тональность звука становится выше, а при нажатии кнопки **b** — ниже.
- Данная функция доступна только для дисков DVD-OK.
- Функция изменения тональности звука остается доступной еще некоторое время после отключения микрофона.
- Чтобы закончить данную операцию, нажмите кнопку **KEY CONTROL** на главной панели, а затем используйте регулятор **MULTI JOG CONTROL** или кнопку **◀▶**.



Как хранить диски и обращаться с ними

Небольшие царапины на диске могут ухудшить качество звука и изображения или привести к сбоям при воспроизведении. Обращайтесь с дисками осторожно, чтобы не поцарапать их.

● Как держать диск

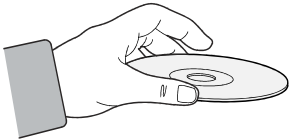

Не прикасайтесь к поверхности диска, с которой производится считывание сигнала. Всегда держите диски за края, чтобы не оставлять отпечатки пальцев на блестящей поверхности.

Не приклеивайте на диски бумагу или липкую ленту.

● Уход за дисками и их хранение

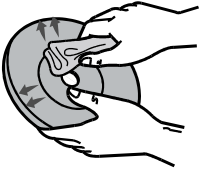

Если на диске имеются отпечатки пальцев или грязь, почистите диск слабым раствором мягкого моющего средства в воде и протрите мягкой сухой салфеткой.

- При чистке осторожно протирайте диск в направлении от центра диска к краям.

Примечание

- Если теплый воздух вступает в контакт с холодными деталями внутри проигрывателя, может произойти конденсация влаги. Когда внутри проигрывателя произошла конденсация влаги, он может не работать надлежащим образом. Если это произойдет, выньте диск из лотка и дайте проигрывателю постоять от 1 до 2 часов с включенным питанием.



Прежде, чем обращаться в сервисный центр

Если ваша система не работает должным образом, обратитесь к приведенной ниже таблице. Если возникшая у вас проблема не указана в таблице или если приведенные в таблице инструкции не помогли, выключите систему, отсоедините ее сетевой шнур от розетки и обратитесь к ближайшему уполномоченному дилеру или в сервисный центр компании Samsung Electronics.

Проблема	Что проверить/Устранение
Лоток для диска не открывается.	<ul style="list-style-type: none"> • Надежно ли вставлена вилка сетевого шнура в розетку? • Выключите систему, а затем вновь включите ее.
Диск не воспроизводится.	<ul style="list-style-type: none"> • Проверьте региональный код DVD-диска. Может оказаться невозможным воспроизведение DVD-дисков, купленных за границей. • Этот проигрыватель не может воспроизводить диски типа CD-ROM и DVD-ROM. • Проверьте возрастную категорию (рейтинг) DVD-диска.
Пульт дистанционного управления не работает.	<ul style="list-style-type: none"> • Пользуетесь ли вы пультом дистанционного управления на допустимом расстоянии от приемника сигналов дистанционного управления и под допустимым углом к нему? • Не разряжены ли батареи пульта?
Воспроизведение не начинается сразу же после того, как вы нажали кнопку Воспроизведение/ Пауза.	<ul style="list-style-type: none"> • Проверьте, нет ли на диске царапин и не деформирован ли он. • Протрите диск, чтобы почистить его.
Звук не воспроизводится.	<ul style="list-style-type: none"> • Звук не слышен в режимах ускоренного, замедленного и покадрового воспроизведения. • Правильно ли подсоединены громкоговорители? Правильно ли выполнена настройка конфигурации громкоговорителей вашей акустической системы? • Нет ли на диске серьезных повреждений?
Изображение не появляется; звук не воспроизводится; или лоток с диском вновь открывается через 2–5 секунд.	<ul style="list-style-type: none"> • Не переместили ли вы систему из холодного места в теплое? Если внутри проигрывателя произошла конденсация влаги, выньте диск из лотка и дайте проигрывателю постоять от 1 до 2 часов с включенным питанием (вы вновь сможете пользоваться проигрывателем после того, как сконденсировавшаяся влага испарится).
<ul style="list-style-type: none"> • Диск вращается, но изображение не появляется. • Изображение дрожит и имеет плохое качество. 	<ul style="list-style-type: none"> • Включен ли ваш телевизор? • Правильно ли подсоединены кабели для видеосигнала? • Нет ли на диске грязи и не поврежден ли он? • Может оказаться невозможно воспроизвести некоторые диски из-за плохого качества их изготовления.

Проблема	Что проверить/Устранение
Функции выбора языка звукового сопровождения и субтитров не работают.	<ul style="list-style-type: none"> • Функции выбора языка звукового сопровождения и субтитров не работают в случае, если на DVD-диске не записаны звуковое сопровождение и субтитры на нескольких языках. Кроме того, на разных дисках эти функции могут работать по-разному.
Меню диска не появляется на экране даже при нажатии кнопки Menu (Меню).	<ul style="list-style-type: none"> • Имеется ли меню на этом диске?
Невозможно изменить формат кадра.	<ul style="list-style-type: none"> • Вы можете просматривать DVD-диски, на которых изображение записано с форматом кадра 16:9, в режимах 16:9 WIDE, 4:3 LETTER BOX или 4:3 PAN-SCAN, но диски, на которых изображение записано с форматом кадра 4:3, могут просматриваться только с форматом кадра 4:3. Посмотрите информацию о диске на его коробке, и затем выберите подходящий формат кадра.
Вы не можете настроиться на желаемую радиостанцию.	<ul style="list-style-type: none"> • Правильно ли подсоединена антенна? • Если входной сигнал от комнатной антенны слабый, установите наружную FM-антенну в месте, где обеспечивается хорошее качество приема.
<ul style="list-style-type: none"> • Система работает неправильно (Пример: система выключается или слышен странный шум.) • DVD-проигрыватель работает неправильно 	<ul style="list-style-type: none"> • Выключите питание системы, а затем нажмите кнопку СТОП на основном блоке и удерживайте ее нажатой более 5 секунд. <p>При установке в исходное состояние стираются все сделанные вами настройки. Не пользуйтесь этой функцией без необходимости.</p>
Вы забыли пароль для установки возрастной категории	<ul style="list-style-type: none"> • Когда в DVD-проигрыватель не загружен диск и на дисплее показывается сообщение "NO DISC" (Нет диска), нажмите кнопку TUNING MODE/■ на основном блоке и удерживайте ее нажатой более 5 секунд. На дисплее появится сообщение "INITIAL" и все настройки системы вернуться в исходное состояние. • Нажмите кнопку ПИТАНИЕ. <p>При установке в исходное состояние стираются все сделанные вами настройки. Не пользуйтесь этой функцией без необходимости.</p>



Технические характеристики

РАДИОПРИЕМНИК

FM

Отношение сигнал/шум	55 дБ
Полезная чувствительность	10 дБ
Полный коэффициент гармоник	0,6%

ПРОИГРЫВАТЕЛЬ ДИСКОВ

Емкость	1 диска
Диапазон частот	20 Гц - 20 кГц (± 1 дБ)
Отношение сигнал/шум	85 дБ (на частоте 1 кГц) с фильтром
Искажения	0,05% (на частоте 1 кГц)
Переходное затухание между каналами	75 дБ
Размеры дисков	Диаметр: 120 или 80 мм. Толщина: 1,2 мм

УСИЛИТЕЛЬ

Выходная мощность	
Основные громкоговорители (на нагрузке 4 Ω)	100 Вт/Канал, RMS, IEC (полный коэффициент гармоник: 10%)
Переходное затухание между каналами	40 дБ
Отношение сигнал/шум	75 дБ

ОБЩИЕ ХАРАКТЕРИСТИКИ

Потребляемая мощность	80 Вт
Габаритные размеры	346(Г) x 387(В) x 192(Ш) мм
Масса	5,1 кг

Семейство устройств, для которых поддерживается функция USB

Цифровые фотокамеры

Изделие	Компания	Тип
Finerpix-A340	Fuji	Цифровая фотокамера
Finerpix-F810	Fuji	Цифровая фотокамера
Finerpix-F610	Fuji	Цифровая фотокамера
Finerpix-f450	Fuji	Цифровая фотокамера
Finerpix S7000	Fuji	Цифровая фотокамера
Finerpix A310	Fuji	Цифровая фотокамера
KD-310Z	Konica	Цифровая фотокамера
Finecam SL300R	Kyocera	Цифровая фотокамера
Finecam SL400R	Kyocera	Цифровая фотокамера
Finecam S5R	Kyocera	Цифровая фотокамера
Finecam Xt	Kyocera	Цифровая фотокамера
Dimage-Z1	Minolta	Цифровая фотокамера
Dimage Z1	Minolta	Цифровая фотокамера
Dimage X21	Minolta	Цифровая фотокамера
Coolpix4200	Nikon	Цифровая фотокамера
Coolpix4300	Nikon	Цифровая фотокамера
Coolpix 2200	Nikon	Цифровая фотокамера
Coolpix 3500	Nikon	Цифровая фотокамера
Coolpix 3700	Nikon	Цифровая фотокамера
Coolpix 4100	Nikon	Цифровая фотокамера
Coolpix 5200	Nikon	Цифровая фотокамера
Stylus 410 digital	Olympus	Цифровая фотокамера
300-digital	Olympus	Цифровая фотокамера
U300	Olympus	Цифровая фотокамера
X-350	Olympus	Цифровая фотокамера
C-760	Olympus	Цифровая фотокамера
C-5060	Olympus	Цифровая фотокамера
X1	Olympus	Цифровая фотокамера
U-mini	Olympus	Цифровая фотокамера
Lumix-FZ20	Panasonic	Цифровая фотокамера
DMC-FX7GD	Panasonic	Цифровая фотокамера
Lumix LC33	Panasonic	Цифровая фотокамера
LUMIX DMC-F1	Panasonic	Цифровая фотокамера
Optio-S40	Pentax	Цифровая фотокамера
Optio-S50	Pentax	Цифровая фотокамера
Optio 33LF	Pentax	Цифровая фотокамера
Optio MX	Pentax	Цифровая фотокамера
Digimax-420	Samsung	Цифровая фотокамера
Digimax-400	Samsung	Цифровая фотокамера
Sora PDR-T30	Toshiba	Цифровая фотокамера
Coolpix 5900	Nikon	Цифровая фотокамера
Coolpix S1	Nikon	Цифровая фотокамера
Coolpix 7600	Nikon	Цифровая фотокамера
DMC-FX7	Panasonic	Цифровая фотокамера
Dimage Xt	Minolta	Цифровая фотокамера
AZ-1	Olympus	Цифровая фотокамера

Накопители USB на флэш-памяти

Изделие	Компания	Тип
Cruzer Micro	SanDisk	Накопитель USB на флэш-памяти USB2.0 128 МБ
Cruzer Mini	SanDisk	USB2.0 128 МБ
Cruzer Mini	SanDisk	USB2.0 256 МБ
SONY Micro Vault	Sony	USB2.0 64 МБ
FLEX DRIVE	Serotech	USB2.0 32 МБ
AnyDrive	A.L tech	USB2.0 128 МБ
XTICK	LG	USB2.0 128 МБ
Micro Mini	Imomega	USB2.0 128 МБ
iFlash	Imation	USB2.0 64 МБ
LG	XTICK(M)	USB2.0 64 МБ
RiDATA	EZDrive	USB2.0 64 МБ

MP3-плееры

Изделие	Компания	Тип
Creative MuVo NX128M	Creative	128 МБ MP3-плеер
Iriver H320	Iriver	20ГБ HDD MP3-плеер
YP-920	Samsung	20ГБ HDD MP3-плеер
YP-T7	Samsung	MP3-плеер
YP-MT6	Samsung	MP3-плеер
YP-T6	Samsung	MP3-плеер
YP-53	Samsung	MP3-плеер
YP-ST5	Samsung	MP3-плеер
YP-T5	Samsung	MP3-плеер
YP-60	Samsung	MP3-плеер
YP-780	Samsung	MP3-плеер
YP-35	Samsung	MP3-плеер
YP-55	Samsung	MP3-плеер
iAUDIO U2	Cowon	MP3-плеер
iAUDIO G3	Cowon	MP3-плеер
iAudio M3	Cowon	HDD MP3-плеер
SI-M500L	Sharp	256МБ MP3-плеер
H10	Iriver	MP3-плеер
YP-T5 VB	Samsung	MP3-плеер
YP-53	Samsung	256МБ MP3-плеер

Внешние жесткие диски с интерфейсом USB



Изделие	Компания	Тип
MOMOBAY UX-2	Dvico	Интерфейс USB2.0

Если у вас есть предложения или вопросы по продуктам Samsung, связывайтесь с информационным центром Samsung.

117545 Россия, Москва, ул. Дорожная, д.3, корп. 6
8-800-200-0400
www.samsung.ru



Словарь терминологии

РАКУРС	На некоторых DVD-дисках записаны сцены, которые были одновременно сняты камерами с нескольких различных точек (одна и та же сцена снимается спереди, с левой стороны, с правой стороны и т.п.) При воспроизведении таких дисков кнопка Angle (Ракурс) может использоваться для просмотра определенной сцены в разных ракурсах.
НОМЕР ФРАГМЕНТА	Эти номера записаны на DVD-дисках. Сюжет разбивается на несколько фрагментов, каждый из которых нумеруется, и вы можете быстро найти определенные фрагменты сюжета на диске с использованием этих номеров.
DVD-диск	Оптический диск, на который с высокой плотностью были записаны цифровые сигналы, содержащие высококачественные изображение и звук. DVD-диск можно представить себе в виде диска, состоящего из двух "склеенных" между собой дисков толщиной 0,6 мм, на который при помощи технологии записи с высокой плотностью записан видеосигнал с использованием новой технологии сжатия изображения (MPEG-2).
РЕГИОНАЛЬНЫЙ КОД	В DVD-проигрывателях и DVD-дисках используется региональное кодирование. Невозможно воспроизводить DVD-диск на DVD-проигрывателе, региональный код которого отличается от регионального кода диска.
СУБТИТРЫ	Это появляющийся в нижней части экрана текст, содержащий перевод диалогов. На DVD-диске могут быть записаны субтитры максимум на 32 языках.
НОМЕР СЮЖЕТА (ФИЛЬМА)	Номера сюжетов записываются на DVD-дисках. Когда на диске записаны два или более фильма, эти фильмы нумеруются как Title 1, Title 2, и т.п.
НОМЕР ДОРОЖКИ	Эти номера присвоены записям, содержащимся на дисках VIDEO-CD и компакт-дисках. Они позволяют быстро найти нужные записи на диске.
	5.1 (или 6) канальный цифровой объемный звук, воспроизводимый с DVD-дисков и лазерных дисков (с маркировкой  , на которые записаны цифровые аудио сигналы. Вы можете наслаждаться динамичным и реалистичным звучанием, благодаря более высокому качеству звука, более широкому динамическому диапазону и лучшей направленности звука, чем при использовании обычной технологии Dolby Surround.

Связывайтесь с SAMSUNG по всему миру

Если у вас есть предложения или вопросы по продуктам Samsung, связывайтесь с информационным центром Samsung.

Region	Country	Customer Care Center	Web Site
North America	CANADA	1-800-SAMSUNG (7267864)	www.samsung.com/ca
	MEXICO	01-800-SAMSUNG (7267864)	www.samsung.com/mx
	U.S.A	1-800-SAMSUNG (7267864)	www.samsung.com
Latin America	ARGENTINE	0800-333-3733	www.samsung.com/ar
	BRAZIL	0800-124-421 4004-0000	www.samsung.com/br
	CHILE	800-726-7864 (SAMSUNG)	www.samsung.com/cl
	COSTA RICA	0-800-507-7267	www.samsung.com/latin
	ECUADOR	1-800-10-7267	www.samsung.com/latin
	EL SALVADOR	800-6225	www.samsung.com/latin
	GUATEMALA	1-800-299-0013	www.samsung.com/latin
	JAMAICA	1-800-234-7267	www.samsung.com/latin
	PANAMA	800-7267	www.samsung.com/latin
	PUERTO RICO	1-800-682-3180	www.samsung.com/latin
	REP. DOMINICA	1-800-751-2676	www.samsung.com/latin
	TRINIDAD & TOBAGO	1-800-7267-864	www.samsung.com/latin
	VENEZUELA	0-800-100-5303	www.samsung.com/latin
COLOMBIA	01-8000112112	www.samsung.com.co	
Europe	BELGIUM	02 201 2418	www.samsung.com/be
	CZECH REPUBLIC	844 000 844 Distributor pro Českou republiku : Samsung Zrt., česká organizační složka Vyskočilova 4, 14000 Praha 4	www.samsung.com/cz
	DENMARK	38 322 887	www.samsung.com/dk
	FINLAND	09 693 79 554	www.samsung.com/fi
	FRANCE	3260 SAMSUNG or 08 25 08 65 65 (€ 0,15/Min)	www.samsung.com/fr
	GERMANY	01805 - 121213 (€ 0,14/Min)	www.samsung.de
	HUNGARY	06-80-SAMSUNG (7267864)	www.samsung.com/hu
	ITALIA	800-SAMSUNG (7267864)	www.samsung.com/it
	LUXEMBURG	0032 (0)2 201 24 18	www.samsung.lu
	NETHERLANDS	0900 20 200 88 (€ 0,10/Min)	www.samsung.com/nl
	NORWAY	231 627 22	www.samsung.com/no
	POLAND	0 801 801 881	www.samsung.com/pl
	PORTUGAL	80 8 200 128	www.samsung.com/pt
	SLOVAKIA	0800-SAMSUNG (726786)	www.samsung.com/sk
	SPAIN	902 10 11 30	www.samsung.com/es
	SWEDEN	08 585 367 87	www.samsung.com/se
	U.K	0870 SAMSUNG (7267864)	www.samsung.com/uk
Republic of Ireland	0818 717 100	www.samsung.com/uk	
Switzerland	0800-7267864	www.samsung.com/ch	
CIS	RUSSIA	8-800-200-0400	www.samsung.ru
	KAZAHSTAN	8-800-080-1188	www.samsung.kz
	UZBEKISTAN	8-800-120-0400	www.samsung.uz
	UKRAINE	8-800-502-0000	www.samsung.com/ur
	LITHUANIA	8-800-77777	www.samsung.lt
	LATVIA	800-7267	www.samsung.com/lv/index.htm
	ESTONIA	800-7267	www.samsung.ee
Asia Pacific	AUSTRALIA	1300 362 603	www.samsung.com/au
	CHINA	800-810-5858, 010-6475 1880	www.samsung.com.cn
	HONG KONG	3698 - 4698	www.samsung.com/hk
	INDIA	3030 8282 1800 110011	www.samsung.com/in
	INDONESIA	0800-112-8888	www.samsung.com/id
	JAPAN	0120-327-527	www.samsung.com/jp
	MALAYSIA	1800-88-9999	www.samsung.com/my
	PHILIPPINES	1800-10-SAMSUNG (7267864)	www.samsung.com/ph
	SINGAPORE	1800-SAMSUNG (7267864)	www.samsung.com/sg
	THAILAND	1800-29-3232 02-689-3232	www.samsung.com/th
	TAIWAN	0800-329-999	www.samsung.com/tw
VIETNAM	1 800 588 889	www.samsung.com/vn	
Middle East & Africa	SOUTH AFRICA	0860 7267864 (SAMSUNG)	www.samsung.com/za
	U.A.E	800SAMSUNG (7267864) 8000-4726	www.samsung.com/mea

ЭТО ИЗДЕЛИЕ ИЗГОТОВЛЕНО КОМПАНИЕЙ:



ELECTRONICS



**Подлежит использованию по назначению
в нормальных условиях
Срок службы : 7 лет**

**Если у вас есть предложения или вопросы по
продуктам Samsung, связывайтесь с
информационным центром Samsung.**

**8-800-200-0400
www.samsung.ru**

AH68-01847A