

1 Установка программы EasyShare



Компакт-диск,
входящий в комплект
фоторамки.



- Установите программу.
- После установки программы вернитесь к настоящей Краткой инструкции.

Информация на скандинавских
языках имеется на сайте
www.kodak.com/go/nordic_guides.

2 Подключение кабеля питания

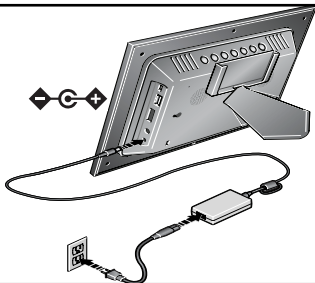

Кабель питания в комплекте конкретного устройства может отличаться от изображенного на рисунке. Пользуйтесь вилкой, соответствующей имеющемуся типу штепсельной розетки.

Информация о комплектации содержится на упаковке.

Для приобретения аксессуаров посетите сайт www.kodak.com/go/digitalframes.

3 Установка карты памяти/USB-устройства

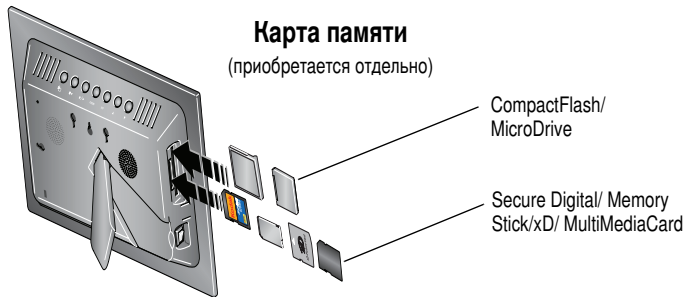

USB-устройство

(цифровая фотокамера, флэш-накопитель, устройство считывания карт памяти и т. д. — приобретаются отдельно)

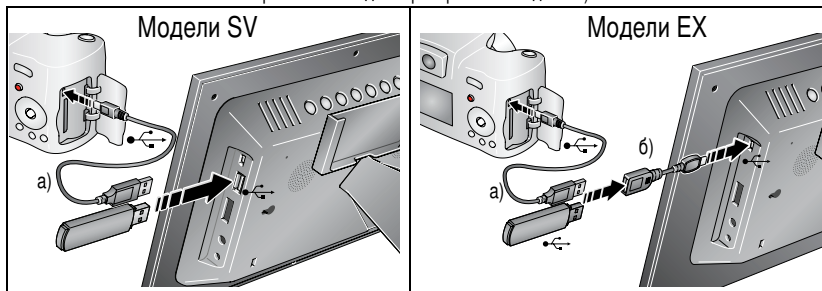

a) Кабель USB, входящий в комплект устройства USB.

b) Кабель USB с переходником поставляется в комплекте цифровой рамки модели EX.

4 Включение пульта дистанционного управления

Для активации элемента питания выдерните язычок.

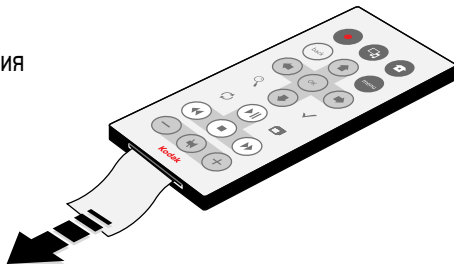

5 Включение цифровой рамки

1. Установите выключатель в положение On (Вкл.).

2. Затем включите или выключите питание с помощью пульта дистанционного управления.



6 Установка языка

При первом включении отображается окно выбора языка.



1.  для изменения параметров.
2. OK для подтверждения изменений.



7 Просмотр слайд-шоу



- Показ слайд-шоу начинается автоматически при включении цифровой рамки.*
- Снимки и видеоклипы — на карте памяти или на подключенном устройстве — отображаются в той последовательности, в которой они сохранены на карте памяти или на подключенном устройстве.

* Модели EX: если НЕ вставлена карта памяти, открывается окно подключения беспроводной сети. См. главу 3.

8

Не останавливайтесь на достигнутом!

Поздравляем!

Вы уже

- настроили цифровую рамку.
- вставили карту памяти или подключили USB-устройство.
- и просмотрели первое слайд-шоу.



Еще веселее!

Переверните эту страницу, чтобы узнать больше об отличных возможностях своей цифровой рамки, в том числе о настройке режима просмотра. Можно также изменить оформление цифровой рамки в соответствии со своим вкусом или дизайном помещения! Для приобретения аксессуаров для цифровой рамки, посетите сайт www.kodak.com/go/digitalframes.

Посетите сайт www.kodak.com/digitalframesupport, там вы найдете следующее:

- расширенная инструкция по эксплуатации
- интерактивное руководство по устранению неисправностей
- интерактивные руководства
- ответы на часто задаваемые вопросы
- обновления программ и драйверов
- регистрация изделия

www.kodak.com/go/digitalframesupport

Вид спереди

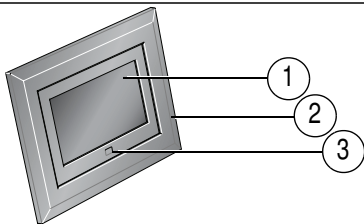

- 1 ЖК-дисплей
- 2 Панель
- 3 Сенсор дистанционного управления

Вид сзади/слева

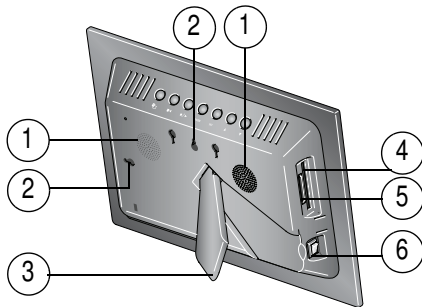



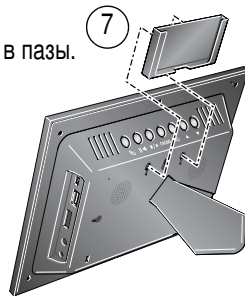



Вставьте
подставку в пазы.

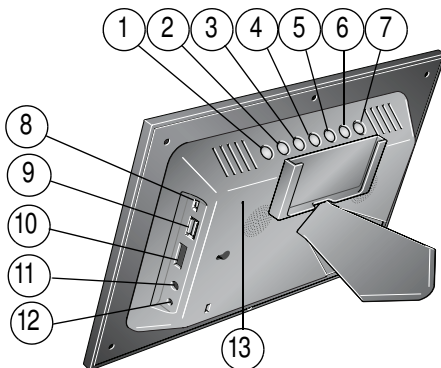

- 1 Динамики
- 2 Крепление для размещения на стене
- 3 Подставка для цифровой рамки
- 4 Слот для карт памяти — CF, MD
- 5 Слот для карт памяти — SD, MS, xD, MMC
- 6 Переключатель On/Off (Питание)
- 7 Подставка для пульта дистанционного управления (съемная)

Вид сверху/справа



- | | |
|---|--|
| 1 Переключатель Просмотр снимков/Воспроизведение музыки  | 8 Разъем USB (все модели: используется для подключения к компьютеру; модели EX: также используется для подключения к камере/устройству USB - через кабель с переходником.) |
| 2 Воспроизведение/пауза  | 9 Разъем USB (только в моделях SV для подключения фотокамеры или USB-устройства. Отсутствует в моделях EX.) |
| 3 Стоп/Назад  | 10 Регулировка громкости |
| 4 Меню | 11 Разъем для наушников  |
| 5 ОК | 12 Разъем питания (12 В)  |
| 6 Вниз ▼ | 13 Кнопка Reset (Сброс) |
| 7 Вверх ▲ | |

Пульт дистанционного управления

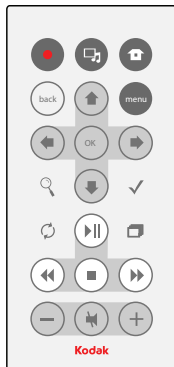

* Сначала необходимо включить выключатель питания на цифровой рамке.

	Кнопка	Действие
	Питание*	Включение/выключение цифровой рамки.
	Основной экран	Возврат на основной экран.
	Снимки/музыка	Переключение между режимами просмотра снимков и воспроизведения музыки.
menu	Меню	Отображение опций меню.
back	Назад	Возврат к предыдущему окну. Приостановка слайд-шоу, отображение миниатюр.
OK	OK	Подтверждение текущего выбора.
	4-позиционная кнопка	Навигация между снимками или пунктами меню.
	Зум	Увеличение размера снимка.
	Поворот	Поворот снимка на 90° по часовой стрелке при каждом нажатии.
	Выбор	Присвоение снимкам метки для выполнения каких-либо действий.
	Слайд-шоу	Показ слайд-шоу.
	Воспроизведение/пауза	Воспроизведение/приостановка видеоклипа или слайд-шоу.
	Перемотка назад	Перемотка видеоклипа назад.
	Перемотка вперед	Быстрая перемотка видеозаписи вперед.
	Стоп	Остановка воспроизведения видео с отображением первого кадра. Приостановка слайд-шоу, отображение миниатюр.
	Громкость	Громче (+) или тише (-).
	Тихо	Выключение звука.

1





Дополнительные возможности

Если не указано иначе, все описанные кнопки и другие органы управления находятся на пульте дистанционного управления.

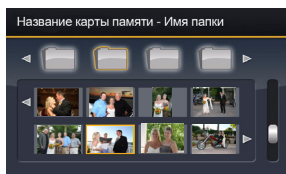



Просмотр снимков и видеоклипов

Режим “Миниатюры”



- Для просмотра снимков в виде миниатюр нажмите кнопку  во время слайд-шоу.
- Переход между миниатюрами осуществляется с помощью кнопок  .
- Для воспроизведения видеоклипа  выделите его и нажмите ОК.

Один снимок/видеоклип



- Для просмотра снимка во весь экран выделите его в режиме просмотра “Миниатюры” и нажмите ОК.
- Для увеличения снимка до 8 раз нажмите кнопку . Для просмотра других частей снимка воспользуйтесь кнопками  . Для возврата нажмите ОК.
- Поворот снимка осуществляется с помощью кнопки .

Слайд-шоу

- Для запуска слайд-шоу, начиная с выбранного снимка (в режиме просмотра миниатюр или одного снимка), нажмите кнопку .

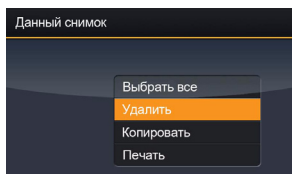
Удаление снимков



- 1 Откройте снимок в полноэкранном режиме просмотра и нажмите кнопку .
- 2 С помощью кнопок  выберите "Удалить", затем нажмите кнопку ОК.
- 3 Для подтверждения снова выделите "Удалить" и нажмите ОК. Для отмены удаления выделите "Выход" и нажмите ОК.

Снимок/видеоклип удален.





О выделении нескольких снимков или видеоклипов см. на [стр. 12](#).

ПРИМЕЧАНИЕ. Можно удалять снимки/видеоклипы с карты памяти, из встроенной памяти или с некоторых подключенных USB-устройств. Для моделей EX — дистанционное удаление по беспроводной сети невозможно.

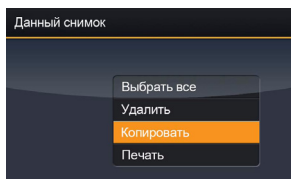
Копирование снимков

Копирование снимков/видеоклипов с текущего места просмотра во встроенную память (недоступно для модели SV710) или на любое другое подключенное устройство или носитель.



- 1 Откройте снимок в полноэкранном режиме просмотра и нажмите кнопку .
- 2 С помощью кнопок   выберите "Копировать", затем нажмите кнопку ОК.
- 3 С помощью кнопок   выделите папку, в которую нужно произвести копирование и нажмите ОК.



О копировании нескольких снимков или видеоклипов см. на [стр. 12](#).

О копировании снимков/видеоклипов на компьютер в режиме подключения или беспроводной связи (модели EX) см. полную инструкцию по эксплуатации на сайте www.kodak.com/go/digitalframesupport.

Выбор нескольких снимков

Функция выбора нескольких снимков/видеоклипов используется для копирования, удаления или печати одновременно двух или более снимков/видеоклипов; а также для показа слайд-шоу, составленного из выбранных снимков/видеоклипов.



По одному

- 1 В режиме просмотра миниатюр с помощью кнопок  найдите снимок/видеоклип.
- 2 С помощью кнопки  выберите снимок/видеоклип. Повторите эти действия для выделения других снимков/видеоклипов.

Выбранный снимок отмечается флажком. Для удаления флажка снова нажмите кнопку . Теперь можно копировать, удалить все выбранные снимки или просмотреть их в виде слайд-шоу.

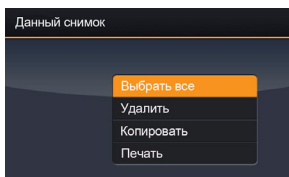
Все сразу



- 1 В любом режиме просмотра снимков/видеоклипов (слайд-шоу, видео, один снимок) нажмите кнопку .
- 2 С помощью кнопок  выберите опцию "Выбрать все", затем нажмите кнопку ОК.
Все снимки/видеоклипы в текущей папке отмечаются флажком.
- 3 Для удаления флажка нажмите кнопку  и выберите опцию "Отмена выбора".

Просмотр снимков из новой папки

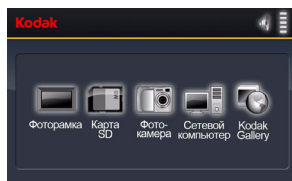

- 1 Нажмите кнопку .
Отображаются все подключенные устройства.
- 2 С помощью кнопок выделите нужное устройство и нажмите ОК.

Воспроизведение музыки

- 1 Нажмите кнопку , чтобы прервать отображение снимка или слайд-шоу и отобразить экран “Аудио”.
- 2 С помощью кнопок выберите музыкальный файл. Затем нажмите кнопку ОК.

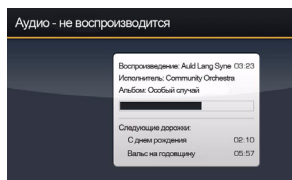

- 3 С помощью кнопок перейдите к предыдущей или следующей песне. Затем нажмите кнопку ОК.
Начинается воспроизведение музыкального файла.
- 4 Для возврата к снимку или слайд-шоу нажмите кнопку .

При возобновлении слайд-шоу выбранный музыкальный файл продолжает звучать. Видеоклипы воспроизводятся без связанных с ними аудиофайлов.

- 5 Для отключения музыки нажмите кнопку , затем .
- 6 Для возврата к снимкам снова нажмите кнопку .

2

Использование подключения WiFi® (только для моделей EX)

Для получения дополнительной информации о беспроводных функциях цифровой рамки см. инструкцию по эксплуатации на сайте www.kodak.com/go/digitalframesupport или посетите сайт www.kodak.com/go/wifisupport.

Перед началом

На компьютере:

- Не забудьте установить программное обеспечение, поставляемое вместе с цифровой рамкой (стр. 1).
- Включите обмен файлами мультимедиа в проигрывателе Windows Media Player 11 (выберите Библиотека → Обмен файлами мультимедиа, затем выполните указания на экране).

Настройка для работы в беспроводной сети



Описанные ниже действия выполняются только один раз, чтобы настроить цифровую рамку для работы в беспроводной сети.

- 1 Убедитесь, что компьютер включен.
- 2 Извлеките все карты памяти и отсоедините другие USB-устройства от цифровой рамки и включите ее.

При первом включении цифровой рамки (после выбора языка) открывается окно сетевого подключения.





3 Для подключения к беспроводной домашней сети выполните указания на экране.

ПРИМЕЧАНИЕ. Если включена защита сети, следует ввести информацию о безопасности в соответствующем окне.

Для настройки сети в другое время нажмите кнопку , выделите “Настройки”  и нажмите ОК.

Просмотр снимков через беспроводную сеть

При просмотре снимков в рамке по беспроводной сети, доступ к ним осуществляется с компьютера с помощью проигрывателя Windows Media Player 11 или через Интернет из Kodak EasyShare gallery.







- 1 Включите компьютер и цифровую рамку. Нажмите кнопку .
- 2 С помощью кнопок   выберите компьютер, затем нажмите кнопку ОК. Если в сети имеется несколько компьютеров, сначала выберите сетевой компьютер .
- 3 Следуйте экранным подсказкам, чтобы выбрать снимки для просмотра, затем нажмите кнопку ОК.

Снимки отображаются в виде миниатюр. Для просмотра слайд-шоу нажмите кнопку .

Если имя компьютера не отображается на основном экране, и для получения дополнительной информации см. инструкцию по эксплуатации на сайте www.kodak.com/go/digitalframesupport.

Настройка учетной записи для Kodak Gallery

Снимки в Kodak Gallery можно просматривать напрямую через Интернет. Описанные ниже действия выполняются только один раз для подключения цифровой рамки к существующей учетной записи Kodak Gallery.

- 1 Нажмите , выберите “Настройки” , затем нажмите кнопку ОК.
- 2 Выберите Kodak EasyShare Gallery, затем нажмите кнопку ОК.
- 3 С помощью кнопок   введите имя пользователя для Галереи (обычно, это адрес электронной почты) и пароль. Выберите “Готово”, затем нажмите кнопку ОК.
- 4 Нажмите . Kodak Gallery  отображается на домашней странице в виде отдельной папки.

3 Приложение

Соответствие стандартам FCC

 Цифровая рамка Kodak EasyShare

Данное устройство испытано и признано соответствующим требованиям, предъявляемым к цифровым устройствам класса В, согласно Части 15 Правил FCC. Эти требования разработаны в целях обеспечения должной защиты от интерференционных помех в жилых помещениях.

Данное оборудование вырабатывает, использует и может излучать радиочастотную энергию, поэтому несоблюдение инструкций по установке и использованию может вызвать помехи в работе средств радиосвязи. При этом не гарантируется, что данное устройство, установленное в определенном месте, не станет источником помех.

Если устройство вызывает помехи теле- и радиоприема, наличие которых определяется путем включения и выключения устройства, пользователь может попытаться сократить влияние помех, выполнив следующие действия: 1) изменив направление или местоположение приемной антенны; 2) увеличив расстояние между устройством и приемником; 3) подключив устройство и приемник в сетевые розетки разных цепей питания; 4) проконсультировавшись с дилером или специалистом по теле/радиооборудованию для получения дополнительных рекомендаций.

Изменения или модификации, явно не одобренные стороной, ответственной за соответствие техническим условиям, могут привести к лишению пользователя прав на эксплуатацию данного оборудования. Если к изделию прилагаются экранированные интерфейсные кабели, либо указано, что при установке данного изделия следует использовать дополнительные компоненты или аксессуары, их следует обязательно использовать, чтобы выполнить нормативные требования FCC.

FCC и промышленные стандарты Канады

Данное устройство соответствует промышленным стандартам Канады RSS-210 и правилам FCC. Работа устройства происходит в соответствии со следующими двумя условиями: (1) данное устройство не может оказывать вредного воздействия и (2) данное устройство выдерживает воздействия, в том числе такие, которые могут вызвать нежелательное функционирование.

CE

Настоящим компания Eastman Kodak Company заявляет, что данное изделие Kodak соответствует существенным требованиям и другим важным положениям директивы 1999/5/EC.

www.kodak.com/go/digitalframesupport



Приложение

Данная цифровая фоторамка модели EX811 и EX1011 передает данные с мощностью 10 дБм. Во Франции уровень мощности ограничен 10 дБм вне помещений. Во Франции используйте данное устройство только в помещениях.

Декларация о соответствии с ограничениями (Канада)

DOC Class B Compliance—This Class B digital apparatus complies with Canadian ICES-003.

Observation des normes-Classe B—Cet appareil numérique de la classe B est conforme à la norme NMB-003 du Canada.

Маркировка утилизируемого электротехнического и электронного оборудования



В странах Европейского союза не выбрасывайте данное изделие в бытовой мусор. Обратитесь в местные органы власти или посетите сайт www.kodak.com/go/recycle для получения информации по утилизации.

C-Tick (Австралия)



N137

MPEG-4

Запрещается использование данного оборудования для любых действий с файлами формата MPEG-4, за исключением личного использования в некоммерческих целях.

Kodak

Eastman Kodak Company
Rochester, New York 14650

© Компания Eastman Kodak Company, 2007.

Kodak и EasyShare являются зарегистрированными торговыми марками компании Eastman Kodak Company.
4J6125_ru