

Panasonic

Инструкция по эксплуатации

Цифровой беспроводной телефон

Модель № **KX-TG7205RU**
KX-TG7206RU

Цифровой беспроводной телефон с автоответчиком

Модель № **KX-TG7225RU**
KX-TG7226RU



KX-TG7205

**Этот аппарат поддерживает услугу АОН и услугу Caller ID.
Чтобы телефон отображал номер вызывающего абонента,
необходимо подключить услугу АОН или услугу Caller ID.**

**Перед первым включением заряжайте аккумуляторные
батареи около 7 часов.**

Прежде чем использовать телефон, изучите эту инструкцию по эксплуатации и сохраните ее для справок.

Содержание

Подготовка

| | |
|---|----|
| Введение | 3 |
| Информация об аксессуарах | 4 |
| Важная информация | 5 |
| Органы управления | 7 |
| Дисплей | 8 |
| Подсоединения | 8 |
| Установка и замена батарей | 9 |
| Зарядка аккумуляторных батарей | 10 |
| Включение/выключение питания | 11 |
| Установка аппарата перед использованием | 11 |

Как делать/отвечать на вызовы

| | |
|--|----|
| Как делать вызовы | 13 |
| Ответ на вызов | 13 |
| Полезные функции во время вызова | 14 |

Телефонная книга

| | |
|-----------------------------------|----|
| Телефонная книга трубки | 16 |
|-----------------------------------|----|

Настройки трубки

| | |
|--|----|
| Настройки трубки | 18 |
| Специальные указания для установки времени | 20 |

Настройки базового блока

| | |
|------------------------------------|----|
| Настройки базового блока | 21 |
|------------------------------------|----|

Идентификация вызывающего абонента

| | |
|--|----|
| Сервис идентификации вызывающего абонента (АОН и Caller ID) | 22 |
| Список вызывавших абонентов | 24 |
| Настройки идентификации вызывающего абонента для пользователей АОН | 24 |
| Сервис голосовой почты | 25 |

Функции автоответчика

| | |
|---|----|
| Автоответчик | 26 |
| Включение/выключение автоответчика | 26 |
| Приветственное сообщение | 26 |
| Прослушивание сообщений | 27 |
| Выполнение прямых команд с помощью трубки | 28 |
| Дистанционное управление | 28 |
| Настройки автоответчика | 30 |

Эксплуатация нескольких аппаратов

| | |
|--|----|
| Работа с несколькими аппаратами | 32 |
| Регистрация трубки на базовом блоке | 32 |
| Внутренняя связь между трубками | 33 |
| Передача вызовов между трубками | 33 |
| Конференц-связь | 34 |
| Копирование записей телефонной книги | 34 |

Полезная информация

| | |
|--------------------------------------|----|
| Установка на стене | 35 |
| Ввод знаков | 37 |
| Сообщения об ошибках | 39 |
| Устранение неполадок | 39 |
| Технические характеристики | 45 |
| Срок службы аппарата | 46 |

Указатель

| | |
|---------------------|----|
| Указатель | 47 |
|---------------------|----|

Подготовка

Введение

Благодарим вас за покупку нового цифрового беспроводного телефона Panasonic.

Для справок

Прикрепите или сохраните оригинал чека: это поможет в случае ремонта по гарантии (требуется гарантийный талон).

| |
|--|
| Серийный № (находится на нижней панели базового блока) |
| Дата покупки |
| Наименование и адрес дилера |

Примечание:

- При возникновении неисправностей обращайтесь в службу поддержки клиентов.

Ваш телефон



Подготовка

Информация об аксессуарах

Поставляемые аксессуары

| Номер | Аксессуары | Количество | |
|-------|--|------------------------|------------------------|
| | | KX-TG7205 KX-TG7225 | KX-TG7206 KX-TG7226 |
| ① | Адаптер для сети переменного тока для базового блока (№ PQLV207CE) | 1 | 1 |
| ② | Телефонный кабель | 1 | 1 |
| ③ | Аккумуляторные батареи размера AAA (R03) (№ HHR-55AAAB) | 2 | 4 |
| ④ | Крышка беспроводной трубки ^{*1} | 1 | 2 |
| ⑤ | Зарядное устройство (№ PQLV30055Z) | — | 1 |
| ⑥ | Адаптер для сети переменного тока для зарядного устройства (№ PQLV209CE) | — | 1 |
| ⑦ | Кронштейн для крепления на стене (№ PQKL10089Z) | 1 | 1 |

*1 Крышка трубки поставляется прикрепленной к трубке.

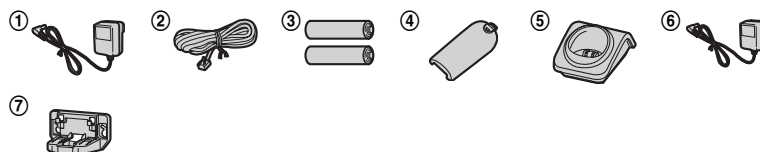

Дополнительные аксессуары

Аксессуары для данного аппарата можно заказать на странице <http://www.panasonicplaza.ru/>.

| Номер | Модель № | Описание |
|-------|-------------|--|
| ① | KX-TGA721RU | Дополнительная беспроводная телефонная трубка DECT |
| ② | KX-TCA718EX | Клипса для ношения трубки на поясе |
| ③ | KX-A272 | DECT-ретранслятор |



Примечание:

- Для замены используйте только 2 аккумуляторные никель-металл-гидридные (Ni-MH) батареи размера AAA (R03). Рекомендуется использовать аккумуляторные батареи производства Panasonic (№ P03P).
- Сменные батареи могут обладать емкостью, отличной от поставляемых батарей.

Важная информация

Общие сведения

- Используйте только адаптеры для сети переменного тока, поставляемые с этим аппаратом и упомянутые на стр. 4.
- Подсоединяйте адаптер для сети переменного тока только к стандартной сетевой розетке переменного тока с напряжением 220–240 В (V).
- Этот аппарат не может делать вызовы, если:
 - батареи переносной трубки нуждаются в подзарядке или вышли из строя;
 - отключена электроэнергия;
 - включена функция блокировки клавиатуры.
- Открывайте базовый блок, зарядное устройство или трубку только для замены батареи (батарей).
- Данный аппарат не следует использовать вблизи медицинского оборудования для оказания экстренной помощи и проведения интенсивной терапии; аппарат также не должен использоваться лицами с кардиостимуляторами.
- Не допускайте падения на аппарат предметов и попадания на него жидкостей. Не подвергайте аппарат воздействию дыма, пыли, механической вибрации и ударам.

Окружающие условия

- Не используйте аппарат вблизи воды.
- Аппарат следует держать вдали от источников тепла (батарей центрального отопления, плит и т.п.). Аппарат не должен располагаться в помещениях с температурой ниже 5 °C или выше 40 °C.

Осторожно:

- Во избежание поражения электрическим током берегите аппарат от воды и любой другой жидкости.
- Отсоедините этот аппарат от сетевых розеток, если из него идет дым, появляется ненормальный запах или возникает необычный шум. Это может вызвать возгорание или поражение электрическим током. Убедитесь, что дым прекратился, и обратитесь в уполномоченный центр обслуживания.
- Не допускайте попадания жидкости (моющие средства, очистители и т.д.) на вилку телефонного шнура и не допускайте ее намокания. Это может привести к возгоранию. Если вилка телефонного шнура намочена, немедленно вытащите ее из телефонной настенной розетки и не используйте в дальнейшем.
- Не располагайте и не используйте этот аппарат рядом с приборами, управляемыми автоматически (например, автоматическими дверями и системами пожарной сигнализации). Радиоволны, создаваемые аппаратом, могут вызывать сбои в работе подобных приборов, в результате чего возможны несчастные случаи.
- Регулярно удаляйте пыль и т.д. с адаптера для сети переменного тока/вилки сетевого шнура, вытаскивая его из сетевой розетки и тщательно протирая сухой тканью. Скопление пыли может вызвать повреждение изоляции влагой и т.д. и стать причиной возгорания.
- Не повреждайте сетевой шнур/вилку сетевого шнура. Это может привести к короткому замыканию, поражению электрическим током и/или возгоранию.
- Не прикасайтесь к вилке сетевого шнура мокрыми руками.
- Адаптер для сети переменного тока используется как основное устройство

Подготовка

отсоединения от сети. Розетка сети переменного тока должна находиться рядом с аппаратом и быть легко доступной.

Меры предосторожности при обращении с аккумуляторными батареями

- Рекомендуется использовать батареи, упомянутые на стр. 4. **Используйте только аккумуляторные батареи.**
- Не используйте старые и новые батареи одновременно.
- Не выбрасывайте батареи в огонь, так как они могут взорваться. Утилизация старых батарей должна производиться только в соответствии со специальными местными правилами утилизации отходов.
- Не вскрывайте и не разбивайте батареи. Электролит батарей является разъедающей жидкостью и может вызвать ожоги и повреждения глаз и кожи. При попадании внутрь организма электролит может вызвать отравление.
- При обращении с батареями соблюдайте осторожность. Не допускайте контакта батарей с токопроводящими материалами (кольцами, браслетами, ключами и т.п.). В противном случае короткое замыкание может привести к перегреву батарей и/или токопроводящих материалов и вызвать ожоги.
- Заряжайте батареи, поставляемые с этим аппаратом или указанные как пригодные для использования с ним, только в соответствии с инструкциями и ограничениями этого руководства.
- Для зарядки батарей используйте только совместимый базовый блок (или зарядное устройство). Не вскрывайте базовый блок (или зарядное устройство). Нарушение данных инструкций может привести к вздутию или взрыву батарей.

Замечания об утилизации, передаче или возврате аппарата

- Этот аппарат может содержать вашу личную/конфиденциальную информацию. В целях защиты вашей личной/конфиденциальной информации прежде чем утилизировать, передавать или возвращать аппарат, рекомендуется удалять из его памяти такую информацию, как телефонную книгу или записи списка вызывавших абонентов.

Информация по обращению с отходами для стран, не входящих в Европейский Союз



Действие этого символа распространяется только на Европейский Союз. Если Вы собираетесь выбросить данный продукт, узнайте в местных органах власти или у дилера, как следует поступать с отходами такого типа.

Подготовка

Органы управления

Базовый блок (KX-TG7205/KX-TG7206)

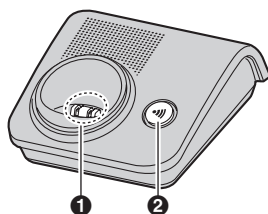

- 1 Зарядные контакты
- 2 Кнопка [Ⓜ] (пейджинг)

Базовый блок (KX-TG7225/KX-TG7226)

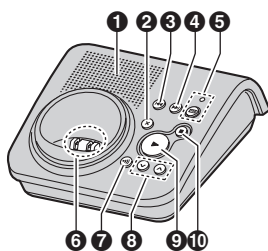

- 1 Громкоговоритель
- 2 Кнопка [X] (удалить)
- 3 Кнопка [↶] (повтор)
- 4 Кнопка [↷] (пропуск)
- 5 [☎] (Автоответчик включен)/индикатор включения автоответчика
- 6 Зарядные контакты
- 7 Кнопка [Ⓜ] (пейджинг)
- 8 [V][^] (Громкость)
- 9 [▶] (Воспроизведение)/индикатор сообщения
- 10 [■] (Стоп)

Трубка

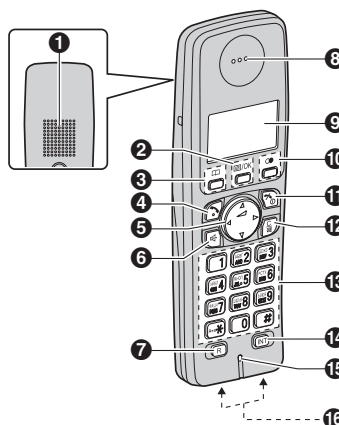

- 1 Громкоговоритель
- 2 Кнопка [☰/OK] (Меню/OK)
- 3 Кнопка [☰] (телефонная книга)
- 4 Кнопка [↶] (разговор)
- 5 Клавиша навигации ([▲]/[▼]/[▶]/[←])
▲ (Громкость динамика: [▲][▼])
- 6 Кнопка [☎] (громкая связь)
- 7 Кнопка [R] (повторный вызов – Flash)
- 8 Динамик
- 9 Дисплей
- 10 Кнопка [☎] (Повторный набор/пауза)
- 11 Кнопка [Ⓜ] (выкл./вкл.)
- 12 Кнопка [C/Ⓜ] (очистить/отключение микрофона)
- 13 Клавиатура для набора номера
- 14 Кнопка [INT] (внутренняя связь)
- 15 Микрофон
- 16 Зарядные контакты

Подготовка

Использование клавиши навигации

Нажимайте [**▲**], [**▼**], [**◀**] или [**▶**], чтобы перемещаться по меню и выбирать элементы, отображаемые на дисплее.

Регулировка громкости динамика или громкоговорителя (◀)

Нажмите [**▲**] или [**▼**] во время вызова.

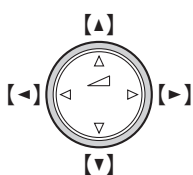

Дисплей

Пиктограммы дисплея

| Пиктограмма | Значение |
|-------------|---|
| | В зоне действия базового блока <ul style="list-style-type: none"> Если мигает: трубка ищет базовый блок. (стр. 40) |
| | Трубка выполняет доступ к базовому блоку. (внутренняя связь, поиск, изменение настроек базового блока и т.п.) |
| | Трубка занята внешним вызовом. |
| | Включен автоответчик.*1 (стр. 26) |
| | Уровень заряда батарей |
| [P] | Включен режим защиты от прослушивания разговора. (стр. 15) |

| Пиктограмма | Значение |
|-------------|---|
| [ЗАНЯТО] | <ul style="list-style-type: none"> Линия используется другой трубкой для выполнения вызова, регистрации и т.д. Автоответчик используется другой трубкой или базовым блоком.*1 |

*1 KX-TG7225/KX-TG7226

Подсоединения

Подсоедините телефонный шнур до щелчка к базовому блоку и розетке телефонной линии (1). Подсоедините шнур адаптера для сети переменного тока (2), надежно вставив штекер (3).

Базовый блок

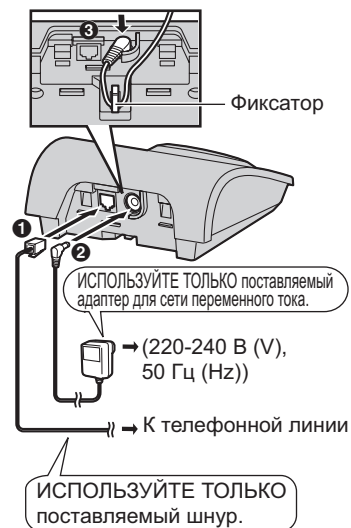

Подготовка

Важная информация:

- При использовании телефонного шнура, отличного от поставляемого, аппарат может работать неправильно.

Зарядное устройство (КХ-TG7206/КХ-TG7226)

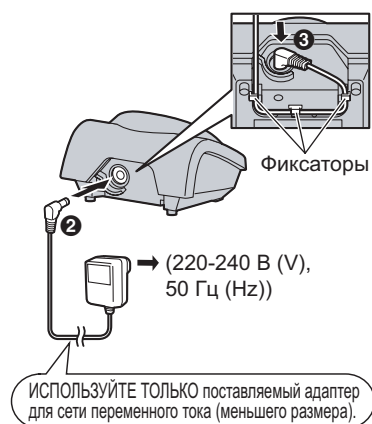

Примечание:

- Никогда не подключайте телефон во время грозы.
- Адаптер для сети переменного тока должен быть подсоединен к сети постоянно. (Во время работы адаптер слегка нагревается, что является нормальным явлением.)
- Адаптер для сети переменного тока необходимо подсоединять к сетевой розетке переменного тока, которая смонтирована вертикально или установлена на полу. Не подсоединяйте адаптер для сети переменного тока к сетевой розетке, установленной на потолке, так как вес адаптера может приводить к его отсоединению.

Расположение

- Для обеспечения максимальной дальности действия и работы без помех устанавливайте базовый блок:
 - вдали от электрических устройств (телевизоров, радио, персональных компьютеров, других телефонов и т.п.);
 - в удобном центральном месте на возвышении.

Установка и замена батарей

Важная информация:

- Используйте только поставляемые аккумуляторные батареи, упомянутые на стр. 4, 6.
 - ИСПОЛЬЗУЙТЕ ТОЛЬКО аккумуляторные Ni-MH батареи Размер AAA (R03).
 - НЕ ИСПОЛЬЗУЙТЕ щелочные/марганцевые/Ni-Cd батареи.
 - При установке батарей соблюдайте полярность (\oplus , \ominus).
 - Протрите полюса батарей (\oplus , \ominus) сухой тканью.
 - При установке батарей, не касайтесь полюсов батарей (\oplus , \ominus) или контактов блока.
 - Для замены рекомендуется использовать аккумуляторные батареи Panasonic, упомянутые на стр. 4, 6.
- 1** С усилием нажмите на выступ крышки трубки и сдвиньте ее в направлении стрелки.

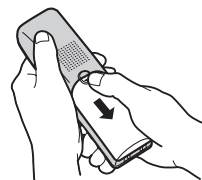

Подготовка

- 2** При установке батарей отрицательные (⊖) полюса вставляются первыми. Закройте крышку трубки.

ТОЛЬКО аккумуляторные Ni-MH батареи

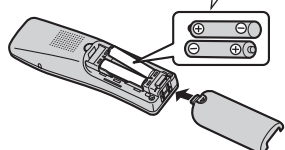

Примечание:

- При замене аккумуляторных батарей внимайте использованные батареи.

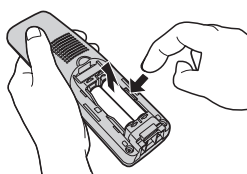

Зарядка аккумуляторных батарей

Перед началом эксплуатации телефона, зарядите аккумуляторные батареи на базовом блоке или в зарядном устройстве в течение 7 часов.

Во время зарядки на дисплее отображается "ЗАРЯДКА".

Когда батареи будут полностью заряжены, на дисплее отобразится "ЗАРЯДКА ОКОНЧЕНА".

Базовый блок*¹ Зарядное устройство*²

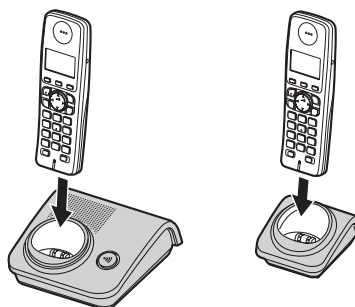

*1 На иллюстрации показана модель KX-TG7205.

*2 KX-TG7206/KX-TG7226

Примечание:

- Во время зарядки трубка слегка нагревается, что является нормальным явлением.
- Чтобы использовать аппарат немедленно, заряжайте батареи по меньшей мере 15 минут.
- Ежемесячно чистите зарядные контакты трубки, базового блока и зарядного устройства сухой мягкой тканью. Чистите чаще, если аппарат подвергается воздействию жира, пыли или высокой влажности.

Уровень батарей

| Пиктограмма батарей | Уровень заряда батарей |
|---------------------|--|
| | Высокий |
| | Средний |
| | Низкий <ul style="list-style-type: none"> • Если мигает: требуется зарядка. |

Подготовка

**Время работы от батарей Ni-MH
производства Panasonic
(поставляемые батареи)**

| Режим | Время эксплуатации |
|-----------------------------|--------------------|
| Постоянно используется | Макс. 17 часов |
| Постоянно в режиме ожидания | Макс. 180 часов |

Примечание:

- То, что батареи не могут быть заряжены до полного уровня при первой зарядке, является нормальным явлением. Максимальное время работы от батарей достигается после нескольких полных циклов зарядки/разрядки (использования).
- Фактическое время работы батарей зависит от того, как используется трубка - в режиме использования (разговора) или в режиме ожидания.
- Даже после того, как трубка полностью заряжена, ее можно оставить на базовом блоке или в зарядном устройстве без вреда для батарей.
- После замены батарей уровень их заряда может отображаться неправильно. В этом случае поместите трубку на базовый блок или в зарядное устройство и дайте ей заряжаться не менее 7 часов.

**Включение/выключение
питания****Включение питания**

Нажмите и удерживайте [⏻] приблизительно 1 секунду.

Выключение питания

Нажмите и удерживайте [⏻] приблизительно 2 секунды.

**Установка аппарата
перед использованием****Язык меню дисплея**

- 1 [⏻] → [⏻/OK]
- 2 Нажмите [▲] или [▼], чтобы выбрать "НАСТ. ТРУБКИ". → [▶]
- 3 Нажмите [▲] или [▼], чтобы выбрать "ДИСПЛЕЙ". → [▶]
- 4 Нажмите [▲] или [▼], чтобы выбрать "ВЫБОР ЯЗЫКА". → [▶]
- 5 Нажмите [▲] или [▼], чтобы выбрать нужный язык меню. → [▶] → [⏻]

Примечание:

- Если вы выберете неизвестный язык меню: [⏻] → [⏻/OK] → [▲] 3 раза → [▶] → [▼] 2 раза → [▶] 2 раза → [▲]/[▼]: выберите нужный язык меню. → [▶] → [⏻]

**Режим набора номера
(тональный/импульсный)**

Изменение режима набора в зависимости от услуг, предоставляемых телефонной компанией.

"**ТОНАЛЬНЫЙ**": выберите для набора номера в тональном режиме.

"**ИМПУЛЬСНЫЙ**": выберите для набора номера в дисковом/импульсном режиме.

- 1 [⏻/OK]
- 2 Нажмите [▲] или [▼], чтобы выбрать "НАСТРОЙКИ БАЗЫ". → [▶]
- 3 Нажмите [▲] или [▼], чтобы выбрать "ВЫЗОВЫ". → [▶]
- 4 Нажмите [▲] или [▼], чтобы выбрать "РЕЖИМ НАБОРА". → [▶]
- 5 Нажмите [▲] или [▼], чтобы выбрать нужную установку. → [▶] → [⏻]

Подготовка

Дата и время

- 1 [⏏/OK]
- 2 Нажмите [▲] или [▼], чтобы выбрать "НАСТ. ТРУБКИ". → [▶]
- 3 Продолжайте выполнять операции для вашей модели.
 - **KX-TG7205/KX-TG7206**
Нажмите [▲] или [▼], чтобы выбрать "ДАТА/ВРЕМЯ". → [▶]
 - **KX-TG7225/KX-TG7226**
Нажмите [▲] или [▼], чтобы выбрать "НАСТРОЙКИ ДАТЫ". → [▶] → Нажмите [▲] или [▼], чтобы выбрать "ДАТА/ВРЕМЯ". → [▶]
- 4 Введите текущую дату, месяц и год.
Пример: 17 мая 2007
[1][7] [0][5] [0][7]
- 5 Введите текущий час и минуту.
Пример: 3:30 PM
[0][3] [3][0] → Нажимайте [✳] до отображения "03:30 PM".
- 6 [⏏/OK] → [✳⊙]

Примечание:

- Для исправления цифры нажимайте [◀] или [▶], чтобы переместить курсор, а затем сделайте исправление.
- После перебоя в сети питания дата и время могут указываться неверно. В этом случае установите дату и время заново.

Как делать/отвечать на вызовы

Как делать вызовы

- 1 Возьмите трубку и наберите телефонный номер.
 - Чтобы исправить цифру, нажмите **[C/⌫]**.
- 2 **[↶]**
- 3 Закончив разговор, нажмите **[⌘⓪]** или положите трубку на базовый блок или на зарядное устройство.

Громкая связь

- 1 Чтобы включить громкую связь во время разговора, нажмите **[☑]**.
 - Не говорите одновременно с абонентом.
- 2 Окончив разговор, нажмите **[⌘⓪]**.

Примечание:

- Для получения наилучших результатов используйте громкую связь, когда вокруг достаточно тихо.
- Чтобы переключиться обратно на динамик, нажмите **[↶]**.

Регулировка громкости динамика или громкоговорителя

Нажмите **[▲]** или **[▼]** во время вызова.

Как сделать вызов, используя список повторного набора

Последние 5 набранных номеров сохраняются в списке повторного набора (каждый номер не более 48 цифр).

- 1 **[☉]**
- 2 **[▲]/[▼]**: выберите нужный номер.
- 3 **[↶]**

Удаление номеров из списка повторного набора

- 1 **[☉]**
- 2 **[▲]/[▼]**: выберите нужный номер. → **[☐/OK]**
- 3 **[▲]/[▼]**: “удалить” → **[▶]**
- 4 **[▲]/[▼]**: “да” → **[▶]** → **[⌘⓪]**

Пауза (для абонентов УАТС/службы междугородной связи)

Во время вызовов с использованием УАТС или службы междугородной связи иногда необходимо использование паузы.

Пример: Если для набора внешнего номера требуется набрать **[0]**, то после набора **[0]**, возможно, придется подождать, пока вы не услышите тональный сигнал.

- 1 **[0]** → **[☉]**
- 2 Наберите телефонный номер. → **[↶]**

Примечание:

- Пауза длительностью 3 секунды вставляется при каждом нажатии **[☉]**. При необходимости нажимайте кнопку повторно для создания более долгих пауз.

Ответ на вызов

Пользователи АОН:

- 1 Снимите трубку и нажмите **[↶]** или **[☑]**, чтобы отобразить телефонный номер вызывающего абонента, когда аппарат звонит.
- 2 Нажмите **[↶]** или **[☑]**, чтобы принять вызов, или **[⌘⓪]**, чтобы отклонить вызов.
- 3 Закончив разговор, нажмите **[⌘⓪]** или положите трубку на базовый блок или на зарядное устройство.

Пользователи услуги Caller ID:

Важная информация:

- По умолчанию режим идентификации вызывающего абонента установлен на “вкл. АОН”. Измените настройку на “выкл. АОН” или на “вкл. Caller ID” (стр. 22).

Как делать/отвечать на вызовы

- 1 Возьмите трубку и нажмите [**📞**] или [**📞**] в то время, когда телефон звонит.
 - На вызов также можно ответить, нажав любую клавишу набора с [**0**] по [**9**], [*****], или [**#**]. (функция ответа на вызов любой клавишей)
- 2 Закончив разговор, нажмите [**📞**] или положите трубку на базовый блок или на зарядное устройство.

Функция автоматического начала разговора

Можно ответить на вызов, просто подняв трубку с базового блока или зарядного устройства. Можно не нажимать [**📞**]. О включении этой функции см. стр. 18.

Регулировка громкости звонка трубки при получении вызова

Нажмите [**▲**] или [**▼**].

Поиск трубки

При помощи этой функции можно найти затерявшуюся трубку.

- 1 Нажмите [**📞**] на базовом блоке.
- 2 Чтобы остановить поиск, нажмите [**📞**] на базовом блоке или [**📞**] на трубке.

Полезные функции во время вызова

Отключение микрофона

Если микрофон выключен, то вы слышите своего абонента, но абонент вас не слышит.

- Чтобы отключить звук, нажмите [**C/📞**].
- Чтобы продолжить разговор, нажмите [**C/📞**] еще раз.

Кнопка R

Нажатие [**R**] позволяет использовать специальные функции вашей УАТС

(например, передача вызова на другой аппарат) или выполнять доступ к дополнительным телефонным услугам.

Примечание:

- Об изменении времени повторного вызова Flash см. стр. 21.

Временный тональный набор (для абонентов, использующих дисковый/импульсный набор)

Если необходимо выполнить доступ к службам с тональным набором (например, к телефонной банковской службе), можно временно переключить режим набора с импульсного на тональный.

- 1 Сделайте вызов.
- 2 При запросе на ввод вашего кода или PIN-кода, нажмите [*****], а затем нажмите соответствующие клавиши набора.

Примечание:

- Импульсный режим набора восстанавливается после того, как вы окончите разговор.

Блокировка клавиатуры

Клавиши набора номера трубки можно заблокировать, чтобы делать вызовы или менять настройки было невозможно. При включенной блокировке клавиатуры можно отвечать на входящие вызовы, но все остальные функции заблокированы.

- Чтобы включить блокировку клавиатуры, нажимайте [**📞/OK**] около 3 секунд.
- Отображается "ЗАБЛОКИРОВАНО".
 - Чтобы выключить блокировку клавиатуры, нажмите [**📞/OK**] еще раз около 3 секунд.

Примечание:

- Пока включена блокировка клавиатуры, вызовы номеров экстренных служб делать невозможно.

Как делать/отвечать на вызовы

Разделение вызова

К существующему внешнему вызову может присоединиться 2-я трубка.

Чтобы присоединиться к разговору, нажмите [↶] или [↷], когда другая трубка принимает внешний вызов.

Защита от прослушивания разговора

С помощью защиты от прослушивания разговора можно предотвратить присоединение других пользователей к вашим разговорам с внешними абонентами. Чтобы разрешить другим пользователям присоединяться к вашим разговорам, оставьте эту функцию отключенной. Установка по умолчанию: "выкл."

- 1 Во время внешнего вызова нажмите [☒/OK].
- 2 [▲]/[▼]: "вкл." или "выкл." → [▶]
 - Если эта функция включена, отображается "[P]".

Примечание:

- Эта функция отключается после того, как вы завершаете разговор.

Междугородный код

Если необходимо набрать специальный междугородный код, чтобы сделать вызов с использованием телефонных услуг определенного оператора связи/телефонной компании, то междугородный код можно сохранить заранее и набрать, просто нажав и удержав [✳] во время набора номера телефона.

Важная информация:

- Чтобы использовать эту функцию, междугородный код необходимо сохранить заранее.
- Подробнее об этом можно узнать у оператора связи/в телефонной компании.

Пример: Если междугородный код "098", и [✳] нажата и удержана до набора "12345", то аппарат набирает "09812345" автоматически.

Сохранение номера междугородного кода

- 1 [☒/OK]
- 2 [▲]/[▼]: "НАСТ. ТРУБКИ" → [▶]
- 3 [▲]/[▼]: "ДР. НАСТРОЙКИ" → [▶]
- 4 [▲]/[▼]: "КОД НАБОРА" → [▶]
- 5 Введите нужный междугородный код (макс. 24 цифры). → [☒/OK]
- 6 [▲]/[▼]: "СОХРАНИТЬ" → [▶] → [✳○]

Как делать вызовы, используя междугородный код

При ручном наборе:

- 1 Возьмите трубку, а затем нажмите и удерживайте [✳].
 - Отображается сохраненный междугородный код.
- 2 Наберите телефонный номер вручную.
- 3 [↶] / [↷].

При наборе из телефонной книги или из списка вызывавших абонентов:

- 1 Отобразите нужный телефонный номер в телефонной книге или в списке вызывавших абонентов.
- 2 Нажмите и удерживайте [✳].
 - Сохраненный междугородный код отображается перед номером телефона.
- 3 [↶] / [↷].

Телефонная книга

Телефонная книга трубки

Телефонная книга трубки позволяет делать вызовы, не прибегая к ручному набору. Можно сохранить до 50 имен и телефонных номеров.

Добавление записей

- 1 [□] → [≡/OK]
- 2 [▲]/[▼]: “НОВАЯ ЗАПИСЬ” → [▶]
- 3 Введите имя абонента (макс. 16 знаков; стр. 37). → [≡/OK]
- 4 Введите номер телефона абонента (макс. 24 цифры). → [≡/OK]
- 5 [▲]/[▼]: “СОХРАНИТЬ” → [▶] → [↻⊙]

Примечание:

- Варианты для шага 1:
[≡/OK] → [▲]/[▼]: выберите “НАСТР. ТЕЛ. КН.”. → [▶]

Поиск и вызов номера из записи в телефонной книге трубки

Прокрутка записей

- 1 [□]
- 2 [▲]/[▼]: выберите нужную запись.
- 3 [↻]

Поиск по первому знаку (индексный поиск) (KX-TG7225/KX-TG7226)

- 1 [□]
- 2 Нажмите клавишу набора номера (с [0] по [9]), содержащую искомый знак (стр. 37).
 - Нажимайте эту же клавишу, чтобы отобразить первые записи, соответствующие каждой букве, находящейся на этой клавише.
 - При отсутствии записи, соответствующей выбранной

букве, отображается следующая запись.

- Чтобы изменить режим ввода знаков:
[●] → [▲]/[▼]: Выберите режим ввода знаков. → [▶]

- 3 [▲]/[▼]: При необходимости прокрутите записи в телефонной книге.

- 4 [↻]

Редактирование записей

- 1 Найдите нужную запись (стр. 16). → [≡/OK]
- 2 [▲]/[▼]: “РЕДАКТИРОВАНИЕ” → [▶]
- 3 При необходимости отредактируйте имя (макс. 16 знаков; стр. 37). → [≡/OK]
- 4 При необходимости отредактируйте номер телефона (макс. 24 цифры). → [≡/OK]
- 5 [▲]/[▼]: “СОХРАНИТЬ” → [▶] → [↻⊙]

Удаление записей

Удаление записи

- 1 Найдите нужную запись (стр. 16). → [≡/OK]
- 2 [▲]/[▼]: “УДАЛИТЬ” → [▶]
- 3 [▲]/[▼]: “ДА” → [▶] → [↻⊙]

Удаление всех записей

- 1 [□] → [≡/OK]
- 2 [▲]/[▼]: “УДАЛИТЬ ВСЕ” → [▶]
- 3 [▲]/[▼]: “ДА” → [▶]
- 4 [▲]/[▼]: “ДА” → [▶] → [↻⊙]

Последовательный набор

Эта функция позволяет набирать номера телефонов из телефонной книги во время вызова. Например, данную функцию можно использовать для набора номера доступа телефонной карты или PIN-кода банковского счета, которые сохранены в телефонной книге трубки, что избавляет вас от необходимости набирать номер вручную.

- 1 Во время вызова нажмите [□].
- 2 [▲]/[▼]: выберите нужную запись.
- 3 Нажмите [►], чтобы набрать номер.

Примечание:

- Если телефон используется в режиме импульсного набора, прежде чем выполнять последовательный набор, вам, возможно, придется нажать [✳], чтобы переключиться на режим тонального набора. При добавлении записей в телефонную книгу трубки рекомендуется вставлять [✳] в начале номеров телефонов, которые будут набираться последовательно (стр. 16).

Настройки трубки

Настройки трубки

Для настройки трубки:

- 1 [☰/OK]
- 2 Нажмите [▲] или [▼], чтобы выбрать "НАСТ. ТРУБКИ". → [▶]
- 3 Нажмите [▲] или [▼], чтобы выбрать нужный пункт в меню настроек трубки. → [▶]
- 4 Нажмите [▲] или [▼], чтобы выбрать нужный пункт в подменю. → [▶]
- 5 Нажмите [▲] или [▼], чтобы выбрать нужную настройку, а затем нажмите [▶].
 - Этот шаг может зависеть от того, какая функция программируется.
 - Чтобы выйти из операции, нажмите [✕/⊙].

Примечание:

- Текущий пункт или настройка выделяются на дисплее ▶.

| Меню | Подменю | Подробно (настройка по умолчанию) |
|------------------------------|-----------------------------|---|
| ДАТА/ВРЕМЯ ^{*1} | — | стр. 12 |
| НАСТРОЙКИ ДАТЫ ^{*2} | ДАТА/ВРЕМЯ | стр. 12 |
| | БУДИЛЬНИК | стр. 20 |
| ЗВОНКИ | ГРОМКОСТЬ | Для трубки (Максимум) ^{*3} |
| | ВНЕШНИЙ ЗВОНОК | Для внешних вызовов ("ЗВОНОК 1") ^{*4, *5} |
| ДИСПЛЕЙ | ВЫБОР ЯЗЫКА | ("РУССКИЙ"): стр. 11 |
| | КОНТРАСТ | (Уровень 3) |
| РЕГИСТРАЦИЯ | РЕГИСТ. ТРУБКИ | стр. 32 |
| ДР. НАСТРОЙКИ | ТОН КЛАВИШ | ("ВКЛ.") |
| | АВТОРАЗГОВОР | ("ВЫКЛ.") ^{*6} : стр. 14 |
| | ГОЛОСОВОЙ АОН ^{*2} | Включение/выключение голосовой идентификации вызывающих абонентов ("ВКЛ."): стр. 23 |
| | КОД НАБОРА | стр. 15 |

*1 KX-TG7205/KX-TG7206

*2 KX-TG7225/KX-TG7226

*3 Если громкость звонка выключена, отображается "ЗВ. ВЫКЛ.", и трубка не звонит во время внешнего вызова.

Однако, даже если громкость звонка выключена, трубка звонит:

- на минимальном уровне для будильника (KX-TG7225/KX-TG7226)
- на минимальном уровне при внутреннем вызове
- на максимальном уровне при пейджинге

*4 Если для тона звонка выбрана одна из мелодий, она будет продолжать звучать в течение нескольких секунд, даже если вызывающий абонент повесит трубку до того, как вы ответите на вызов. Когда вы ответите на вызов, возможно, будет слышен тональный сигнал готовности или ничего не слышно.

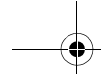

Настройки трубки



*5 Мелодии, предустановленные в данном изделии, используются с разрешения © 2006 Copyrights Vision Inc.

*6 Если вы являетесь абонентом услуги АОН, см. стр. 22.

Примечание:

- Голосовая идентификация вызывающих абонентов (стр. 23) может использоваться для дополнительных трубок (стр. 4), зарегистрированных на KX-TG7205/KX-TG7206.

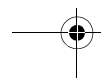
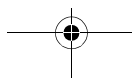
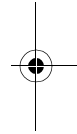
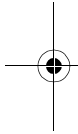

Настройки трубки

Специальные указания для установки времени

Сигнал будильника (KX-TG7225/KX-TG7226)

Сигнал будильника подается в заданное время в течение 3 минут однократно или ежедневно. Сначала установите дату и время (стр. 12).

- 1 [M]/[OK]
- 2 [▲]/[▼]: “НАСТ. ТРУБКИ” → [▶]
- 3 [▲]/[▼]: “НАСТРОЙКИ ДАТЫ” → [▶]
- 4 [▲]/[▼]: “БУДИЛЬНИК” → [▶] 2 раза
- 5 [▲]/[▼]: выберите режим сигнала будильника. → [▶]

“ВЫКЛ.”

Отключает сигнал будильника. Еще раз нажмите [▶], а затем [X], чтобы закончить.

“ОДИН РАЗ”

Сигнал будильника подается один раз в заданное время. Введите нужную дату и месяц.

“ЕЖЕДНЕВНО”

Сигнал будильника подается ежедневно в заданное время.

- 6 Введите нужный час и минуту. → [M]/[OK]
- 7 [▲]/[▼]: выберите нужный тон звонка. → [▶]
- 8 [▲]/[▼]: “СОХРАНИТЬ” → [▶] → [X]

Примечание:

- Чтобы прекратить сигнал будильника, нажмите любую клавишу набора номера.
- В режиме разговора или внутренней связи сигнал будильника не подается до окончания вызова.
- Если выбрать “ОДИН РАЗ”, то после того, как сигнал будильника будет

подан, установка изменится на “ВЫКЛ.”.

Настройки базового блока

Настройки базового блока

Для настройки базового блока, используя трубку:

- 1 [OK]
- 2 Нажмите [▲] или [▼], чтобы выбрать “НАСТРОЙКИ БАЗЫ”. → [▶]
- 3 Нажмите [▲] или [▼], чтобы выбрать нужный пункт в меню настроек базового блока. → [▶]
- 4 Нажмите [▲] или [▼], чтобы выбрать нужный пункт в подменю. → [▶]
- 5 Нажмите [▲] или [▼], чтобы выбрать нужную настройку, а затем нажмите [▶].
 - Этот шаг может зависеть от того, какая функция программируется.
 - Чтобы выйти из операции, нажмите [✕].

Примечание:

- Текущий пункт или настройка выделяются на дисплее ▶.

| Меню | Подменю | Подробно (настройка по умолчанию) |
|---------------|-----------------|--|
| ГРОМКОСТЬ*1 | — | Для базового блока (среднее) |
| ВЫЗОВЫ | РЕЖИМ НАБОРА | (“ИМПУЛЬСНЫЙ”): стр. 11 |
| | СИГНАЛ FLASH | Время повторного вызова Флэш (“700 мс”)*2 |
| АОН | РЕЖИМ | (“ВКЛ. АОН”): стр. 22 |
| | ЧИСЛО ЦИФР | (“7 ЦИФР”): стр. 24 |
| | ЧИСЛО СИГНАЛОВ | (“3”): стр. 25 |
| | ДЛИТ. СИГНАЛА | (“140”): стр. 25 |
| | ЗАДЕРЖ. СИГНАЛА | (“200”): стр. 25 |
| | ЗАДЕР 1-ГО СИГН | (“200”): стр. 25 |
| ДР. НАСТРОЙКИ | PIN БАЗЫ | Измените PIN-код базового блока (“0000”)*3 – Введите текущий 4-значный PIN-код базового блока.*4 – Введите новый 4-значный PIN-код базового блока. → [▶] → [✕] |
| | РЕЖИМ РЕПЕАТЕР | (“ВЫКЛ.”): стр. 33 |

*1 KX-TG7225/KX-TG7226

*2 Если необходимо, измените время повторного вызова - Flash в зависимости от требований вашего оператора связи/телефонной компании или УАТС.

*3 При изменении PIN-кода обязательно запишите новый PIN-код. Аппарат не сообщает PIN-код.

*4 Если вы забыли свой PIN-код, обратитесь в центр обслуживания Panasonic.

Идентификация вызывающего абонента

Сервис идентификации вызывающего абонента (АОН и Caller ID)

Важная информация:

- Этот аппарат поддерживает услугу АОН и услугу Caller ID. Услуга Caller ID соответствует стандарту ETS300659, разработанному Европейским институтом телекоммуникационных стандартов ETSI, и поддерживает 2 протокола: FSK и DTMF. Для отображения телефонных номеров вызывающих абонентов необходимо подключить соответствующую услугу у вашего оператора связи/в телефонной компании. Подробнее об этом можно узнать у оператора связи/в телефонной компании.
- По умолчанию этот аппарат настроен на услугу АОН.

Выбор режима идентификации вызывающего абонента

Выберите режим идентификации вызывающего абонента, используемый вашим оператором связи/телефонной компанией.

Доступно 3 режима: “вкл. АОН”, “выкл. АОН” и “вкл. Caller ID”.

- 1 [☐]/[OK]
- 2 [▲]/[▼]: “НАСТРОЙКИ БАЗЫ” → [▶]
- 3 [▲]/[▼]: “АОН” → [▶]
- 4 [▲]/[▼]: “РЕЖИМ” → [▶]
- 5 [▲]/[▼]: Выберите нужный режим. → [▶] → [⌂]

Примечание:

- После изменения режима идентификации вызывающего абонента на трубке быстро мигает ✎. Это нормальное явление. Трубку можно использовать после прекращения мигания ✎.

Получение информации о вызывающем абоненте

Пользователи АОН:

Для получения информации о вызывающем абоненте нажмите [☎] или [☎] во время входящего вызова. Если функция автоматического начала разговора включена, информация о вызывающем абоненте отображается, когда вы снимаете трубку.

Чтобы ответить на вызов после получения информации о вызывающем абоненте, нажмите [☎] или [☎].

Пользователи услуги Caller ID:

Во время поступления внешнего вызова информация о вызывающем абоненте может быть получена автоматически; не надо нажимать никакие кнопки. Чтобы ответить на вызов после получения информации о вызывающем абоненте, нажмите [☎] или [☎].

Функции сервиса идентификации вызывающего абонента

После получения информации о вызывающем абоненте, доступны следующие функции:

- Отображается номер телефона вызывающего абонента.
- Телефонные номера последних 50 абонентов сохраняются в списке вызывавших абонентов.
- Во время прослушивания сообщения, записанного автоответчиком, с помощью трубки можно позвонить абоненту, оставившему это сообщение, не набирая телефонный номер (только KX-TG7225/KX-TG7226; стр. 28).
- Если получена информация о вызывающем абоненте и она совпадает с телефонным номером, сохраненным в телефонной книге аппарата, то сохраненное имя отображается на дисплее и заносится в список вызывавших абонентов.

Идентификация вызывающего абонента

- Если аппарат подсоединен к УАТС, получение информации о вызывающем абоненте может оказаться невозможным.

Примечание: Для пользователей услуги Caller ID (протокол FSK)

- Если при использовании услуги идентификации вызывающего абонента звонок поступает из местности, в которой служба идентификации вызывающего абонента не действует, то отображается **“НОМЕР НЕДОСТУПЕН”**.
- Если вызывающий запретил отправку информации о себе то не отображается ничего или отображается **“ЧАСТНЫЙ АБОНЕНТ”**.

Пропущенные вызовы

Если информация о вызывающем абоненте получена, но вызов остался без ответа, то аппарат обрабатывает вызов как пропущенный. Число пропущенных вызовов отображается на дисплее. Это позволяет понять, нужно ли просматривать список пропущенных вызовов, чтобы узнать, кто звонил в ваше отсутствие.

Услуга ожидания вызова Caller ID (для пользователей услуги Caller ID)

Если вы являетесь абонентом услуги Caller ID и услуги ожидающего вызова с услугами Caller ID, то сведения о 2-м вызывающем абоненте отображаются после тонального сигнала ожидающего вызова. Удержав первый вызов, можно ответить на второй вызов.

Примечание:

- Подробнее о наличии и предоставлении этой услуги в вашей местности можно узнать у вашего оператора связи/в телефонной компании.

Голосовой АОН

Применимо для:

- **KX-TG7225/KX-TG7226**
- **Дополнительные трубки (KX-TGA721RU)**

Эта функция позволяет узнать телефонный номер вызывающего абонента, не глядя на дисплей. Если вы являетесь пользователем услуги АОН или Caller ID, то при получении информации об абоненте аппарат будет сообщать номер телефона вызывающего абонента через громкоговоритель трубки. Установка по умолчанию: **“вкл.”**.

Чтобы использовать эту функцию, необходимо следующее:

- подключить услугу АОН или Caller ID.
- включить функцию голосовой идентификации вызывающих абонентов.
- (только для пользователей АОН) получить информацию о вызывающем абоненте (стр. 22).

Подробнее об этом, а также о доступности услуги можно узнать у оператора связи/в телефонной компании.

- 1 [≡]/[OK]
- 2 [▲]/[▼]: **“НАСТ. ТРУБКИ”** → [▶]
- 3 [▲]/[▼]: **“ДР. НАСТРОЙКИ”** → [▶]
- 4 [▲]/[▼]: **“ГОЛОСОВОЙ АОН”** → [▶]
- 5 [▲]/[▼]: **“вкл.”** или **“выкл.”** → [▶] → [🔊/🔇]

Примечание:

- Если громкость звонка выключена, сообщений голосовой идентификации вызывающих абонентов слышно не будет.
- Телефонный номер будет сообщаться только по-русски.

Идентификация вызывающего абонента

Список вызывавших абонентов

Просмотр списка вызывавших абонентов и обратный вызов

- 1 [OK]
- 2 [▲]/[▼]: “СПИСОК АБОНЕНТОВ” → [▶]
- 3 Нажмите [▼], чтобы искать от последнего вызова, или [▲], чтобы искать от самого раннего вызова.
 - Если позицию уже просматривали или на вызов ответили, то отображается “√”, даже если просмотр или ответный вызов был сделан с другой трубки.

4 [↶]

Редактирование телефонного номера вызывавшего абонента до ответного вызова

- 1 [OK]
- 2 [▲]/[▼]: “СПИСОК АБОНЕНТОВ” → [▶]
- 3 [▲]/[▼]: выберите нужную запись. → [OK]
- 4 [▲]/[▼]: “РЕДАКТ. И ВЫЗОВ” → [▶]
- 5 Исправьте номер.
 - Нажмите клавишу набора номера (от [0] до [9]), чтобы добавить, [C/⊗], чтобы удалить.

6 [↶]

Удаление информации о вызывавшем абоненте

- 1 [OK]
- 2 [▲]/[▼]: “СПИСОК АБОНЕНТОВ” → [▶]
- 3 [▲]/[▼]: выберите нужную запись. → [OK]
- 4 [▲]/[▼]: “УДАЛИТЬ” или “УДАЛИТЬ ВСЕ” → [▶]

5 [▲]/[▼]: “ДА” → [▶] → [⌂]

Сохранение информации о вызывавших абонентах в телефонной книге трубки

- 1 [OK]
- 2 [▲]/[▼]: “СПИСОК АБОНЕНТОВ” → [▶]
- 3 [▲]/[▼]: выберите нужную запись. → [OK]
- 4 [▲]/[▼]: “ДОБАВИТЬ ЗАПИСЬ” → [▶]
- 5 Продолжайте с шага 3, “Добавление записей”, стр. 16.

Настройки идентификации вызывающего абонента для пользователей АОН

Следующие настройки установлены изготовителем в стандартные значения. Изменение этих настроек может повысить или понизить надежность АОН.

Выбор отображаемого количества цифр

Можно выбрать количество цифр телефонного номера для отображения. Чтобы номер отображался правильно, эта установка должна быть настроена на количество цифр в телефонном номере в вашем городе (например, 7 цифр в Москве).

- 1 [OK]
- 2 [▲]/[▼]: “НАСТРОЙКИ БАЗЫ” → [▶]
- 3 [▲]/[▼]: “АОН” → [▶]
- 4 [▲]/[▼]: “ЧИСЛО ЦИФР” → [▶]
- 5 [▲]/[▼]: Выберите нужную установку. → [▶] → [⌂]

Примечание:

- Возможны случаи, когда информация о вызывающем абоненте не

Идентификация вызывающего абонента

отправляется АТС, или когда номер вызывающего абонента отображается неверно.

Выбор числа сигналов запроса

Если информация о вызывающем абоненте принимается неверно, то можно изменить число сигналов запроса.

- Заводская предустановка - 3.
- 1 [≡]/[OK]
- 2 [▲]/[▼]: “НАСТРОЙКИ БАЗЫ” → [▶]
- 3 [▲]/[▼]: “АОН” → [▶]
- 4 [▲]/[▼]: “ЧИСЛО СИГНАЛОВ” → [▶]
- 5 Введите число сигналов запроса (от 1 до 5). → [≡]/[OK] → [✕⊙]

Выбор длительности сигналов запроса

Если информация о вызывающем абоненте принимается неверно, то можно изменить длительность сигналов запроса.

- Заводская предустановка - 140 мс (ms).
- 1 [≡]/[OK]
- 2 [▲]/[▼]: “НАСТРОЙКИ БАЗЫ” → [▶]
- 3 [▲]/[▼]: “АОН” → [▶]
- 4 [▲]/[▼]: “ДЛИТ. СИГНАЛА” → [▶]
- 5 Введите длительность сигналов запроса (от 100 до 300 мс (ms); кратно 10). → [≡]/[OK] → [✕⊙]

Выбор задержки между сигналами запроса

Если информация о вызывающем абоненте принимается неверно, то можно изменить время между повторяющимися сигналами запроса.

- Заводская предустановка - 200 мс (ms).
- 1 [≡]/[OK]
- 2 [▲]/[▼]: “НАСТРОЙКИ БАЗЫ” → [▶]
- 3 [▲]/[▼]: “АОН” → [▶]
- 4 [▲]/[▼]: “ЗАДЕРЖ. СИГНАЛА” → [▶]
- 5 Введите длительность задержки (от 100 до 900 мс (ms); кратно 50). → [≡]/[OK] → [✕⊙]

Выбор задержки для ответа на вызов

Если информация о вызывающем абоненте принимается неверно, то можно изменить задержку между сигналами запроса.

- Заводская предустановка - 200 мс (ms).
- 1 [≡]/[OK]
- 2 [▲]/[▼]: “НАСТРОЙКИ БАЗЫ” → [▶]
- 3 [▲]/[▼]: “АОН” → [▶]
- 4 [▲]/[▼]: “ЗАДЕР 1-ГО СИГН” → [▶]
- 5 Введите длительность задержки (от 100 до 900 мс (ms); кратно 50). → [≡]/[OK] → [✕⊙]

Сервис голосовой почты

Голосовая почта представляет собой сервис автоответа, который предоставляется вашим оператором связи/телефонной компанией. Если вы подключили этот сервис, система голосовой почты вашего оператора связи/телефонной компании может отвечать на вызовы, когда вы не в состоянии ответить сами, или же когда линия занята. Сообщения записываются вашим оператором связи/телефонной компанией, а не вашим телефоном. Подробнее об этой услуге можно узнать у оператора связи/в телефонной компании.

Примечание:

- Чтобы вместо автоответчика устройства использовать сервис голосовой почты, предоставляемый вашим оператором связи/телефонной компанией, отключите автоответчик (стр. 26). Подробнее см. стр. 31 (KX-TG7225/KX-TG7226).

Функции автоответчика

Автоответчик

Доступно для:
KX-TG7225/KX-TG7226

Автоответчик может отвечать на вызовы и записывать их, когда вы не можете подойти к телефону.

Важная информация:

- Единовременный доступ к автоответчику (прослушивание сообщений, запись приветственного сообщения и т.п.) может выполнять только одно лицо.
- Если вызывающие абоненты оставляют сообщения, аппарат записывает дату и время каждого сообщения. Убедитесь, что дата и время установлены (стр. 12).

Объем памяти

Общая продолжительность записи (включая ваше приветственное сообщение и сообщения вызывающих абонентов) составляет около 20 минут. Можно записать до 64 сообщений.

Примечание:

- Когда память для сообщений заполняется:
 - на дисплее трубки отображается “АВТООТВ ПОЛОН”
 - [▶] часто мигает на базовом блоке

Включение/выключение автоответчика

Использование базового блока

Нажмите [☒], чтобы включить/выключить автоответчик.

- Когда автоответчик включен, загорается индикатор ответа.

Использование трубки

- 1 [☒/OK]
- 2 [▲]/[▼]: “АВТООТВЕТЧИК” → [▶]
- 3 [▲]/[▼]: “АВТООТВЕТ ВКЛ.” или “АВТООТВЕТ ВЫКЛ.” → [▶] → [☒/OK]

Примечание:

- Когда автоответчик включен, отображается ☒.

Приветственное сообщение

Когда аппарат отвечает на вызов, вызывающие абоненты слышат приветственное сообщение.

Запись приветственного сообщения

Можно записать собственное приветственное сообщение (макс. 2 минуты 30 секунд).

- 1 [☒/OK]
- 2 [▲]/[▼]: “АВТООТВЕТЧИК” → [▶]
- 3 [▲]/[▼]: “ЗАПИСЬ ПРИВЕТ.” → [▶]
 - Держа трубку на расстоянии приблизительно 20 см (см), отчетливо говорите в микрофон.
- 4 Чтобы остановить запись, нажмите [☒/OK].
- 5 [☒/OK]

Использование предварительно записанных приветственных сообщений

Если вы удалили или не записали собственное приветственное сообщение, аппарат воспроизводит для вызывающих абонентов предварительно записанное приветственное сообщение и предлагает им оставить свои сообщения. Если продолжительность записи сообщения

Функции автоответчика

(стр. 31) установлена в значение “только привет”, сообщения вызывающих абонентов не записываются, и аппарат воспроизводит другое предварительно записанное приветственное сообщение с просьбой позвонить еще раз.

Воспроизведение приветственного сообщения

- 1 [≡]/OK
- 2 [▲]/[▼]: “АВТООТВЕТЧИК” → [▶]
- 3 [▲]/[▼]: “ВОСП. ПРИВЕТ.” → [▶]
- 4 [✳]⓪

Удаление приветственного сообщения

Если собственное приветственное сообщение удалено, аппарат воспроизводит для вызывающих абонентов предварительно записанное приветственное сообщение.

- 1 [≡]/OK
- 2 [▲]/[▼]: “АВТООТВЕТЧИК” → [▶]
- 3 [▲]/[▼]: “УДАЛИТЬ СООБЩ.” → [▶]
- 4 [▲]/[▼]: “УДАЛ. ПРИВЕТ.” → [▶]
- 5 [▲]/[▼]: “ДА” → [▶] → [✳]⓪

Прослушивание сообщений

Прослушивание новых/всех сообщений

Если имеются новые сообщения, на базовом блоке мигает [▶].

Примечание:

- Частое мигание [▶] на базовом блоке означает, что память полна (“Объем памяти”, стр. 26).

Использование базового блока

Нажмите [▶].

- Если записаны новые сообщения, базовый блок воспроизводит новые сообщения.
- Если новых сообщений не записано, на базовом блоке воспроизводятся все сообщения.

Использование трубки

- 1 [≡]/OK
- 2 [▲]/[▼]: “АВТООТВЕТЧИК” → [▶]
- 3 [▲]/[▼]: “ВОСП. НОВ СООБЩ” или “ВОСП. ВСЕ СООБЩ” → [▶]

Операции во время воспроизведения

- Чтобы отрегулировать громкость громкоговорителя:
 - для базового блока нажмите [▲] или [▼]
 - для трубки нажмите [▲] или [▼]
- Для повтора сообщения:
 - для базового блока нажмите [◀◀]
 - для трубки нажмите [◀]
 Если сделать это в течение первых 5 секунд воспроизведения сообщения, предыдущее сообщение воспроизводится повторно.
- Для пропуска сообщения:
 - для базового блока нажмите [▶▶]
 - для трубки нажмите [▶]
- Для того, чтобы остановить сообщение:
 - для базового блока нажмите [■]
 - для трубки нажмите [9]
- Для того, чтобы удалить сообщение:
 - для базового блока нажмите [X]
 - для трубки нажмите [✳][4]

Удаление всех сообщений

Использование базового блока

Нажмите [X] 2 раза.

Использование трубки

- 1 [≡]/OK
- 2 [▲]/[▼]: “АВТООТВЕТЧИК” → [▶]

Функции автоответчика

- 3 [▲]/[▼]: “УДАЛИТЬ СООБЩ.” → [▶]
 4 [▲]/[▼]: “УДАЛИТЬ ВСЕ” → [▶]
 5 [▲]/[▼]: “ДА” → [▶] → [✖○]

Обратный вызов (только для пользователей услуги АОН и услуги Caller ID)

Если информация о вызывающем абоненте получена, можно сделать обратный вызов во время прослушивания сообщения.

- 1 Во время воспроизведения нажмите [≡/OK].
 2 [▲]/[▼]: “НАВРАТЬ НОМЕР” → [▶]

Редактирование номера перед обратным вызовом

- 1 Во время воспроизведения нажмите [≡/OK].
 2 [▲]/[▼]: “РЕДАКТ. И ВЫЗОВ” → [▶]
 3 Исправьте номер. → [↶]

Выполнение прямых команд с помощью трубки

Можно управлять автоответчиком, не перемещаясь по меню, а нажимая клавиши набора номера.

Чтобы использовать следующие команды: [≡/OK] → [▲]/[▼]: “АВТООТВЕТЧИК” → [▶]

| Клавиша | Режим |
|---------|--|
| [1] | Повторить сообщение (во время воспроизведения)*1 |
| [2] | Пропустить сообщение (во время воспроизведения) |
| [3] | Войти в меню “НАСТРОЙКИ” |

| Клавиша | Режим |
|---------|--|
| [4] | Воспроизвести новые сообщения |
| [5] | Воспроизвести все сообщения |
| [6] | Воспроизвести приветственное сообщение |
| [7][6] | Записать приветственное сообщение |
| [8] | Включить автоответчик |
| [9] | Остановить (запись, воспроизведение) |
| [0] | Выключить автоответчик |
| [*][4] | Удалить сообщение, воспроизводимое в данный момент |
| [*][5] | Удалить все сообщения |
| [*][6] | Удалить приветственное сообщение |

*1 Если сделать это в течение первых 5 секунд воспроизведения сообщения, предыдущее сообщение воспроизводится повторно.

Дистанционное управление

Используя телефон с тональным набором, можно позвонить на собственный телефонный номер и получить доступ к аппарату, чтобы прослушать сообщения или изменить настройки автоответчика. Голосовые указания аппарата подскажут, какие клавиши набора номера следует нажимать для выполнения различных действий.

Функции автоответчика

Важная информация:

- Чтобы управлять автоответчиком дистанционно, сначала необходимо включить дистанционное управление, задав код удаленного доступа. Этот код необходимо вводить каждый раз, когда выполняется дистанционное управление автоответчиком.

Включение дистанционного управления

Для дистанционного управления автоответчиком необходимо вводить трехзначный код удаленного доступа. Этот код предохраняет ваши сообщения от дистанционного прослушивания посторонними лицами.

- 1 [☰/OK]
- 2 [▲]/[▼]: “АВТООТВЕТЧИК” → [▶]
- 3 [▲]/[▼]: “НАСТРОЙКИ” → [▶]
- 4 [▲]/[▼]: “КОД ДОСТУПА” → [▶]
- 5 Чтобы включить дистанционное управление, введите код удаленного доступа из трех цифр.
 - Чтобы отключить дистанционное управление, нажмите [✖].
- 6 [☰/OK] → [✖○]

Дистанционное использование автоответчика

- 1 Наберите свой телефонный номер, используя телефон с тональным набором номера.
- 2 После начала приветственного сообщения введите код удаленного доступа.
 - Аппарат сообщает число новых сообщений.
- 3 Нажмите [9], чтобы аппарат руководил вашими действиями.
- 4 Следуйте голосовым указаниям аппарата.

Примечание:

- Прервать вызов можно в любое время.

Дистанционные команды

Дистанционные команды представляются голосовыми указаниями в следующем порядке:

| Клавиша | Дистанционная команда |
|---------|---|
| [1] | Повторить сообщение (во время воспроизведения) ^{*1} |
| [2] | Пропустить сообщение (во время воспроизведения) |
| [4] | Воспроизвести новые сообщения |
| [5] | Воспроизвести все сообщения |
| [6] | Воспроизвести приветственное сообщение ^{*2} |
| [7] | Записать приветственное сообщение |
| [9] | Повторить голосовые указания (воспроизведение или запись остановлены) |
| [0] | Выключить автоответчик |
| [✖][4] | Удалить сообщение, воспроизводимое в данный момент |
| [✖][5] | Удалить все сообщения |
| [✖][6] | Удалить приветственное сообщение (во время воспроизведения приветственного сообщения) ^{*2} |
| [✖][#] | Закончить дистанционное управление (или повесить трубку) ^{*2} |

Функции автоответчика

*1 Если сделать это в течение первых 5 секунд воспроизведения сообщения, предыдущее сообщение воспроизводится повторно.

*2 Этой команды нет среди голосовых указаний.

Дистанционное включение автоответчика

Если автоответчик выключен, его можно включить дистанционно.

- 1 Наберите свой телефонный номер, используя телефон с тональным набором номера.
- 2 Дайте телефону прозвонить 20 раз.
 - Вы слышите длинный звуковой сигнал.
- 3 Введите код удаленного доступа в течение 10 секунд после длинного звукового сигнала.
 - Воспроизводится приветственное сообщение.
 - Можно повесить трубку или вновь ввести код удаленного доступа и приступить к дистанционному управлению.

Настройки автоответчика

| Настройка (настройка по умолчанию) | Страница |
|--|----------|
| Включение/выключение автоответчика (АВТООТВЕТ ВКЛ.) | 26 |
| Код удаленного доступа (—) | 29 |
| Количество звонков (4 ЗВОНКОВ) | 30 |
| Продолжительность записи вызывающего абонента (3 МИН) | 31 |
| Контроль вызова (ВКЛ.) | 31 |

Число звонков

Можно изменить количество звонков, которое подает аппарат до ответа на вызов. Можно выбрать от 2 до 7 звонков или "АВТО".

"АВТО": аппарат отвечает после 2 звонков, если есть новые сообщения, и после 5 звонков, если новых сообщений нет. Если вы вызываете свой телефон, чтобы прослушать новые сообщения (стр. 29), третий звонок телефона дает вам понять, что сообщений нет. После этого вызов можно прервать, и платить за него не придется.

- 1 [OK]
- 2 [▲]/[▼]: "АВТООТВЕТЧИК" → [▶]
- 3 [▲]/[▼]: "НАСТРОЙКИ" → [▶]
- 4 [▲]/[▼]: "ЧИСЛО ЗВОНКОВ" → [▶]
- 5 [▲]/[▼]: выберите нужную настройку.
→ [▶] → [⌘]

Функции автоответчика

Для пользователей сервиса голосовой почты

Обратите внимание на следующее:

- Чтобы правильно получать сообщения через сервис голосовой почты, рекомендуется не использовать автоответчик аппарата. Убедитесь, что автоответчик выключен (стр. 26).
- Чтобы вместо сервиса голосовой почты, предоставляемого вашим оператором связи/телефонной компанией, использовать автоответчик данного устройства, обратитесь к оператору связи/в телефонную компанию и попросите отключить сервис голосовой почты.

Если оператор связи/телефонная компания не может этого сделать, установите настройку аппарата “число звонков” таким образом, чтобы автоответчик данного аппарата отвечал на вызовы перед тем, как на вызовы будет пытаться ответить сервис голосовой почты оператора связи/телефонной компании. Перед изменением этой настройки следует выяснить количество звонков, необходимых для активизации сервиса голосовой почты, предоставляемого оператором связи/телефонной компанией.

Продолжительность записи вызывающего абонента

Можно изменить максимальную продолжительность записи сообщений вызывающих абонентов или выбрать настройку, при которой аппарат приветствует вызывающих абонентов, но не записывает сообщения.

- 1 [≡]/OK
- 2 [▲]/[▼]: “АВТООТВЕТЧИК” → [▶]
- 3 [▲]/[▼]: “НАСТРОЙКИ” → [▶]
- 4 [▲]/[▼]: “ВРЕМЯ ЗАПИСИ” → [▶]
- 5 [▲]/[▼]: выберите нужную настройку. → [▶] → [⌘]

Контроль вызова

Когда вызывающий абонент оставляет сообщение, вы можете контролировать вызов через громкоговоритель трубки.

- 1 [≡]/OK
- 2 [▲]/[▼]: “АВТООТВЕТЧИК” → [▶]
- 3 [▲]/[▼]: “НАСТРОЙКИ” → [▶]
- 4 [▲]/[▼]: “ТРАНСЛЯЦИЯ” → [▶]
- 5 [▲]/[▼]: “Вкл.” или “ВЫкл.” → [▶] → [⌘]

Эксплуатация нескольких аппаратов

Работа с несколькими аппаратами

Дополнительные трубки

На базовом блоке может быть зарегистрировано следующее число трубок:

- 4 (KX-TG7205/KX-TG7206)
- 6 (KX-TG7225/KX-TG7226)

Важная информация:

- Модель дополнительной трубки для использования с данным аппаратом указана на стр. 4. Если используется другая модель трубки, то некоторые операции (например, настройки трубки, настройки базового блока и т.д.) могут быть недоступны.
- Например, дополнительные трубки позволяют вести разговор по внутренней связи со второй трубкой в то время, как третья трубка занята внешним вызовом (KX-TG7225/KX-TG7226).

Регистрация трубки на базовом блоке

Поставляемые трубка и базовый блок предварительно зарегистрированы. Если вы приобретаете дополнительную трубку, см. описание по ее регистрации в руководстве по эксплуатации дополнительной трубки. Если по какой-либо причине трубка не зарегистрирована на базовом блоке (например, Υ мигает, даже если трубка находится рядом с базовым блоком), зарегистрируйте трубку.

- 1 $\left[\text{MENU/OK} \right]$
- 2 $\left[\blacktriangle \right] / \left[\blacktriangledown \right]$: “НАСТ. ТРУБКИ” \rightarrow $\left[\blacktriangleright \right]$
- 3 $\left[\blacktriangle \right] / \left[\blacktriangledown \right]$: “РЕГИСТРАЦИЯ” \rightarrow $\left[\blacktriangleright \right]$
- 4 $\left[\blacktriangle \right] / \left[\blacktriangledown \right]$: “РЕГИСТ. ТРУБКИ” \rightarrow $\left[\blacktriangleright \right]$

5 Продолжайте выполнять операции для вашей модели.

■ KX-TG7205/KX-TG7206

Нажмите и удерживайте $\left[\text{MENU} \right]$ на базовом блоке приблизительно 5 секунд. (Сигнал регистрации отсутствует)

■ KX-TG7225/KX-TG7226

Нажмите и удерживайте $\left[\text{MENU} \right]$ на базовом блоке приблизительно 5 секунды, пока не зазвучит сигнал регистрации.

- Если начнут звонить все зарегистрированные трубки, нажмите $\left[\text{MENU} \right]$, чтобы остановить регистрацию, а затем повторите этот шаг.
- После нажатия $\left[\text{MENU} \right]$ процедура регистрации должна быть закончена в течение 90 секунд.

6 Дождитесь отображения “PIN БАЗЫ”.

\rightarrow Введите PIN-код базового блока (по умолчанию: “0000”). \rightarrow $\left[\text{MENU/OK} \right]$

- Если вы забыли свой PIN-код, обратитесь в центр обслуживания Panasonic.
- Если трубка зарегистрирована успешно, Υ перестанет мигать. Если включены тональные сигналы нажатия клавиш (стр. 18), звучит тон подтверждения.

Отмена регистрации трубки

Трубка может отменить свою регистрацию (или регистрацию другой трубки), которая сохранена в базовом блоке. Это позволяет базовому блоку “забыть” трубку.

- 1 $\left[\text{MENU/OK} \right]$
- 2 $\left[\blacktriangle \right] / \left[\blacktriangledown \right]$: “НАСТРОЙКИ БАЗЫ” \rightarrow $\left[\blacktriangleright \right]$
- 3 Введите “335”.
- 4 $\left[\blacktriangle \right] / \left[\blacktriangledown \right]$: “ОТМЕНА ТРУБКИ” \rightarrow $\left[\blacktriangleright \right]$
 - Отображаются номера всех трубок, зарегистрированных на базовом блоке.

Эксплуатация нескольких аппаратов

- 5 Выберите трубку, регистрацию которой необходимо отменить, нажав номер нужной трубки. → [☰/OK]
 - Номер выбранной трубки мигает.
 - Чтобы отменить номер выбранной трубки, нажмите этот номер еще раз. Номер перестанет мигать.
- 6 [▲]/[▼]: “да” → [▶]
 - Слышится продолжительный сигнал и номер каждой трубки удаляется.
 - Сигнал не слышится при отмене собственной регистрации трубки.

7 [✕⊙]

Увеличение зоны действия базового блока

Зону действия сигнала базового блока можно увеличить, используя DECT-ретранслятор. Используйте только Panasonic DECT-ретранслятор, упомянутый на стр. 4. Подробнее об этом можно узнать у своего регионального дилера Panasonic.

Важная информация:

- Прежде чем регистрировать ретранслятор на базовом блоке, необходимо включить режим ретранслятора.
- Не используйте более одного ретранслятора одновременно.

Установка режима ретранслятора

- 1 [☰/OK]
- 2 [▲]/[▼]: “настройки базы” → [▶]
- 3 [▲]/[▼]: “др. настройки” → [▶]
- 4 [▲]/[▼]: “РЕЖИМ РЕТЕАТЕР” → [▶]
- 5 [▲]/[▼]: “вкл.” или “выкл.” → [▶] → [✕⊙]

Примечание:

- После включения или выключения режима ретранслятора на дисплее трубки быстро мигает ☐. Это нормальное явление. Трубку можно

использовать после прекращения мигания ☐.

Внутренняя связь между трубками

Вызовы внутренней связи можно делать между трубками в одной и той же радиочайке.

Пример: Трубка 1 вызывает трубку 2

- 1 **Трубка 1:**
[INT] → Нажмите [2] (номер нужной трубки).
- 2 **Трубка 2:**
[↶]
- 3 Окончив разговор, нажмите [✕⊙].

Передача вызовов между трубками

Внешние вызовы могут передаваться между 2-мя трубками в одной и той же радиочайке.

Пример: Трубка 1 передает вызов трубке 2

- 1 **Трубка 1:**
Во время внешнего вызова нажмите [INT]. → Нажмите [2] (номер нужной трубки).
 - Внешний вызов удерживается.
 - Если ответа нет, нажмите [INT], чтобы вернуться ко внешнему вызову.
- 2 **Трубка 2:**
Нажмите [↶], чтобы ответить на вызов.
 - Трубка 2 связывается с трубкой 1.
- 3 **Трубка 1:**
Чтобы окончить передачу вызова, нажмите [✕⊙].

Эксплуатация нескольких аппаратов

Передача вызова без разговора с пользователем другой трубки

1 Во время внешнего вызова нажмите **[INT]**. → Нажмите номер нужной трубки.

-  мигает, указывая на удерживаемый внешний вызов.

2 **[*0]**

- Внешний вызов переводится на другую трубку.

Примечание:

- Если пользователь другой трубки не отвечает на вызов в течение 1 минуты, вызов снова переводится на вашу трубку.

Конференц-связь

2 лица могут установить конференц-связь с внешним абонентом. Можно воспользоваться 2 следующими способами:

- Другой абонент нажимает **[*]** или **[*]** в тот момент, когда один абонент беседует с внешним абонентом (“Разделение вызова”, стр. 15).
- Один абонент вызывает другого во время внешнего вызова следующим образом (KX-TG7225/KX-TG7226).

Пример: Когда трубка 1 вызывает трубку 2

1 Трубка 1:

Во время внешнего вызова нажмите **[INT]**. → Нажмите **[2]** (номер нужной трубки).

- Внешний вызов удерживается.
- Если ответа нет, нажмите **[INT]**, чтобы вернуться ко внешнему вызову.

2 Трубка 2:

Нажмите **[*]**, чтобы ответить на вызов.

- Трубка 2 связывается с трубкой 1.

3 Трубка 1:

Чтобы установить конференц-связь, нажмите **[3]**.

Копирование записей телефонной книги

Доступно для:

KX-TG7225/KX-TG7226

Записи телефонной книги трубки можно копировать в этой телефонной книге трубки или же в другую телефонную книгу совместимой трубки Panasonic.

Копирование одной записи

1 Найдите нужную запись телефонной книги трубки (стр. 16). → **[OK]**

2 **[*]/[v]**: “копировать” → **[>]**

3 Введите номер трубки, в которую необходимо отправить запись телефонной книги трубки.

- Когда запись скопирована, отображается “ЗАВЕРШЕНО”.
- Продолжение копирования другой записи:

[*]/[v]: “да” → **[>]** → Найдите нужную запись телефонной книги трубки. → **[>]**

4 **[*0]**

Копирование всех записей

1 **[*]** → **[OK]**

2 **[*]/[v]**: “копировать все” → **[>]**

3 Введите номер трубки, в которую необходимо отправить запись телефонной книги трубки.

- После копирования всех записей, отображается “ЗАВЕРШЕНО”.

4 **[*0]**

Полезная информация

Установка на стене

Примечание:

- Обязательно выберите расположение таким образом, чтобы обеспечить надежное подсоединение телефонного шнура и адаптера для сети переменного тока.

- 1 Проведите телефонный шнур и шнур адаптера для сети переменного тока через адаптер для установки на стене (1). Подсоедините телефонный шнур (2) и шнур адаптера для сети переменного тока к базовой станции.

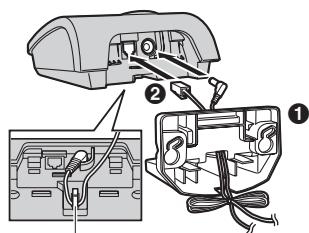

Фиксатор

- 2 Вставьте крючки на адаптере для установки на стене в отверстия (A) и (B) на базовом блоке.

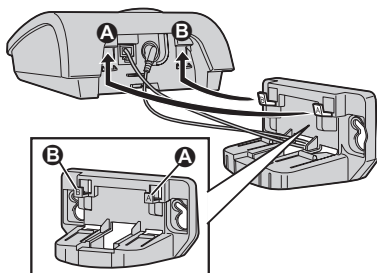

- 3 Отрегулируйте адаптер таким образом, чтобы он удерживал базовый блок, а затем протолкните его в направлении стрелки до защелкивания.

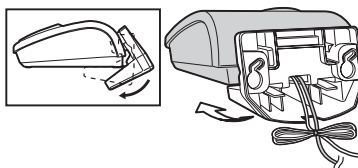

- 4 Ввинтите шурупы (не поставляются) в стену. Чтобы правильно определить положение, воспользуйтесь шаблоном для установки на стене. Установите аппарат, вставив шурупы в круглые отверстия в адаптере для установки на стене, а затем сдвинув аппарат вниз для его фиксации. Подсоедините адаптер для сети переменного тока к сетевой розетке (стр. 8), а телефонный шнур к гнезду телефонной линии.

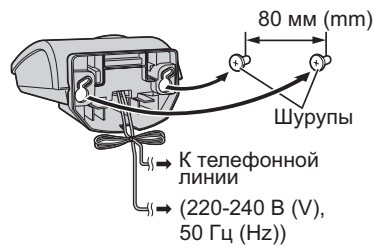

Полезная информация

Установите зарядное устройство **(1)**, затем сдвиньте его вниз **(2)** и вправо **(3)** до надежного закрепления.

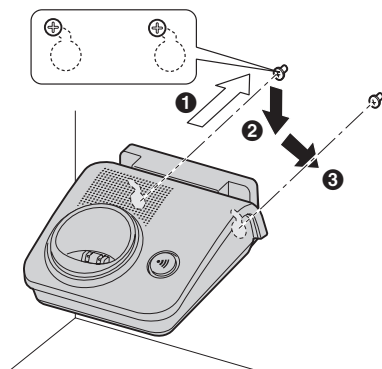

*На иллюстрации показана модель КХ-TG7205/КХ-TG7206.

Чтобы снять адаптер для установки на стене

Нажимая на освобождающие рычаги **(1)**, снимите адаптер **(2)**.

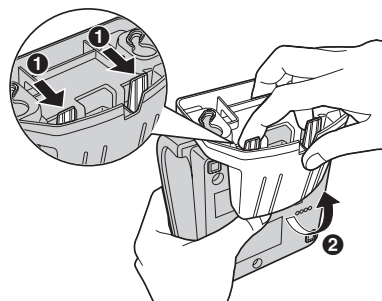

Полезная информация

Ввод знаков

Для ввода знаков и цифр используются клавиши набора номера. Каждой клавише набора номера назначено несколько знаков. Доступны следующие режимы ввода знаков: Кириллица (АБВ), Числовой (0-9), Алфавитный (ABC), Греческий (ΑΒΓ), Расширенный 1 (ΑΆΑ) и Расширенный 2 (ΣŚΣ). Во всех этих режимах ввода знаков, кроме Числового, можно выбрать символ для ввода, нажимая клавишу набора номера.

- Нажимайте [◀] или [▶], чтобы перемещать курсор.
- Для ввода знаков и цифр нажимайте клавиши набора номера.
- Нажимайте [C/⊗], чтобы удалить знак или цифру, выделенную курсором. Нажмите и удерживайте [C/⊗], чтобы удалить все знаки или цифры.
- Нажимайте [✱], чтобы переключаться между верхним и нижним регистрами.
- Чтобы ввести другой знак, расположенный на той же клавише набора номера, нажимайте [▶] для перемещения курсора к следующему знаку, а затем нажмите соответствующую клавишу набора номера.

Режимы ввода знаков

При вводе текста можно использовать несколько режимов ввода знаков. Знаки, которые можно ввести, зависят от выбранного режима ввода.

Знаки, доступные в каждом режиме ввода знаков

Когда на аппарате отображает экран ввода знаков:

[□] → [▲]/[▼]: Выберите режим ввода знаков. → [▶]

Таблица знаков кириллицы (АБВ)

| 0 | 1 | АБВГ ABC | ДЕЖЗ DEF | ИЙКЛ GHI | МНОП JKL | РСТУ MNO | ФХЦЧ PQRS | ШЩЫ TUV | ЬЭЮЯ WXYZ |
|-------------------|------------------------------|-----------------|-----------------|-----------------|-----------------|-----------------|-----------------|---------------|-----------------|
| Пробел 0 Г С I | Пробел # & ' () * ı Ÿ | А Б В Г 2 | Д Е Ж З 3 | И Й К Л 4 | М Н О П 5 | Р С Т У 6 | Ф Х Ц Ч 7 | Ш Щ Ы 8 | Ь Э Ю Я 9 |

Таблица ввода цифр (0-9)

| 0 | 1 | АБВГ ABC | ДЕЖЗ DEF | ИЙКЛ GHI | МНОП JKL | РСТУ MNO | ФХЦЧ PQRS | ШЩЫ TUV | ЬЭЮЯ WXYZ |
|---|---|-------------|-------------|-------------|-------------|-------------|--------------|------------|--------------|
| 0 | 1 | 2 | 3 | 4 | 5 | 6 | 7 | 8 | 9 |

Таблица знаков латинского алфавита (ABC)

| 0 | 1 | АБВГ ABC | ДЕЖЗ DEF | ИЙКЛ GHI | МНОП JKL | РСТУ MNO | ФХЦЧ PQRS | ШЩЫ TUV | ЬЭЮЯ WXYZ |
|-------------|------------------------------------|---------------------|---------------------|---------------------|---------------------|---------------------|-------------------------|---------------------|-------------------------|
| Пробел 0 | Пробел # & ' () * , - . / 1 | A B C 2 a b c | D E F 3 d e f | G H I 4 g h i | J K L 5 j k l | M N O 6 m n o | P Q R S 7 p q r s | T U V 8 t u v | W X Y Z 9 w x y z |

Полезная информация

Таблица знаков греческого алфавита (ΑΒΓ)

| 0 | 1 | ΑΒΓ 2 | ΔΕΖ 3 | ΗΘΙ 4 | ΚΛΜ 5 | ΝΞΟ 6 | ΠΡΣ 7 | ΤΥΦ 8 | ΧΨΩ 9 |
|-------------|------------------------------------|------------|------------|------------|------------|------------|------------|------------|------------|
| Пробел 0 | Пробел # & ' () * , - . / 1 | Α Β Γ 2 | Δ Ε Ζ 3 | Η Θ Ι 4 | Κ Λ Μ 5 | Ν Ξ Ο 6 | Π Ρ Σ 7 | Τ Υ Φ 8 | Χ Ψ Ω 9 |

Таблица знаков режима "Расширенный 1" (Αἶἶ)

| 0 | 1 | ΑΒΓ 2 | ΔΕΖ 3 | ΗΘΙ 4 | ΚΛΜ 5 | ΝΞΟ 6 | ΠΡΣ 7 | ΤΥΦ 8 | ΧΨΩ 9 |
|-------------|------------------------------------|----------------------------------|-------------------------|----------------------------------|------------|--------------------------------|------------------|-------------------------|------------------|
| Пробел 0 | Пробел # & ' () * , - . / 1 | Α Ἀ Ἀ Ἄ Ἄ Ἄ Ἐ Ἐ Β Ϝ Ϝ 2 | Δ Ε Ἐ Ἔ Ἔ Ἔ Ἠ Ἠ 3 | Η Ἰ Ἰ ἰ ἰ ἰ ἰ ἰ ἰ ἰ ἰ 4 | Κ Λ Μ 5 | Ν Ξ Ἲ ο ο ο ο ο ο ø 6 | Π Ρ Ϛ ς Ϛ 7 | Τ Υ ὀ ύ ὀ ὀ ῦ ὀ 8 | Χ Ψ χ ὠ ὠ 9 |
| | | a ḗ ḗ ā ā ā à æ b ç ç 2 | d ē è é ê ë ē f 3 | g ġ h i i i i ī ī 4 | j k l 5 | m n ñ o ò ó ô õ ö ø 6 | p q r Ϛ ς Ϛ 7 | t u ù ú û ü ÿ v 8 | w ŵ x y ý z 9 |

- Следующие знаки используются и для верхнего, и для нижнего регистров: ø ſ Ŵ ŷ

Таблица знаков режима "Расширенный 2" (ŒŠš)

| 0 | 1 | ΑΒΓ 2 | ΔΕΖ 3 | ΗΘΙ 4 | ΚΛΜ 5 | ΝΞΟ 6 | ΠΡΣ 7 | ΤΥΦ 8 | ΧΨΩ 9 |
|-------------|------------------------------------|----------------------------------|-------------------------|----------------------------------|--------------------------------|--------------------------------|----------------------------|---------------------------|----------------|
| Пробел 0 | Пробел # & ' () * , - . / 1 | Α Ἀ Ἀ Ἄ Ἄ Ἄ Ἐ Ἐ Β Ϝ Ϝ 2 | Δ Ḍ Ḍ Ἐ Ḙ Ḙ Ἠ Ḩ 3 | Η Θ Ι ἰ ἰ ἰ ἰ ἰ ἰ ἰ ἰ 4 | Κ Λ Μ Ἐ Ἐ Ἐ Ἠ Ἠ 5 | Ν Ξ Ἲ ο ο ο ο ο ο ø 6 | Π Ρ Ϛ ς Ϛ 7 | Τ Υ ὀ ύ ὀ ὀ ῦ ὀ 8 | Χ Ψ χ ὠ ὠ 9 |
| | | a ā ā À á ç Ĉ Ĉ 2 | d ḏ e é Ḙ é f 3 | g h i i j k l ḷ ḷ ḷ 5 | m n Ñ ñ o ó ô õ ö ø 6 | p q r Ṛ ς Ṛ 7 | t t' u ú ú ü ü ÿ v 8 | w x y ŷ ý z Ž ž Ž 9 | |

- Следующие знаки используются и для верхнего, и для нижнего регистров:

À Ć Ĉ Ę Ł Ḷ Ḹ Œ Š š ŷ Ź Ž ž

Полезная информация

Сообщения об ошибках

| Сообщение об ошибке | Причина и решение |
|--|--|
| АВТООТВ ПОЛОН ^{*1} | <ul style="list-style-type: none"> Удалите ненужные сообщения (стр. 27). |
| ОШИБКА ^{*1} | <ul style="list-style-type: none"> Запись оказалась слишком короткой. Попробуйте еще раз. |
| НЕУДАЧНО ^{*1} | <ul style="list-style-type: none"> Сбой при копировании телефонной книги. Убедитесь, что другая трубка (принимающая) находится в режиме ожидания, и повторите попытку. |
| НЕ ЗАВЕРШЕНО ^{*1} | <ul style="list-style-type: none"> Память телефонной книги получателя заполнена. Удалите ненужные записи телефонной книги из другой трубки (принимающей) и повторите попытку. |
| ПАМЯТЬ ЗАПОЛНЕНА | <ul style="list-style-type: none"> Память телефонной книги трубки заполнена. Удалите ненужные записи (стр. 16). Память для сообщений заполнена. Удалите ненужные сообщения (стр. 27).^{*1} |
| НЕТ СВЯЗИ. ПОДОЙДИТЕ БЛИЖЕ К БАЗЕ. | <ul style="list-style-type: none"> Потеряна связь трубки с базовым блоком. Переместитесь ближе к базовому блоку и повторите попытку. Отсоедините адаптер для сети переменного тока базового блока, чтобы сбросить настройки аппарата. Вновь подсоедините адаптер и повторите попытку. Возможно, регистрация трубки была отменена. Повторите регистрацию трубки (стр. 32). |
| ПОДКЛЮЧИТЕ УСЛУГУ CALLER ID | <ul style="list-style-type: none"> Необходимо подключить услугу АОН или Caller ID. После получения информации о вызывающем абоненте (если вы подключили услугу АОН или Caller ID) это сообщение больше отображаться не будет. |

*1 KX-TG7225/KX-TG7226

Устранение неполадок

Если после выполнения инструкций, приведенных в этом разделе, при использовании аппарата по-прежнему возникают трудности, отсоедините адаптер для сети переменного тока базового блока и выключите трубку, затем вновь подсоедините адаптер для сети переменного тока базового блока и включите трубку.

Полезная информация

Телефон

| Неисправность | Причина и решение |
|---|---|
| ☐ мигает. | <ul style="list-style-type: none"> • Трубка не зарегистрирована на базовом блоке. Зарегистрируйте ее (стр. 32). • Трубка слишком далеко от базового блока. Переместитесь ближе. • Адаптер для сети переменного тока базового блока не подсоединен. Проверьте подсоединения. • Вы используете трубку или базовый блок в месте с сильными электромагнитными помехами. Расположите трубку или базовый блок вне источника помех (например, антенн или мобильных телефонов). |
| На дисплее трубки ничего не отображается. | <ul style="list-style-type: none"> • Трубка не включена. Включите питание (стр. 11). |
| Трубка не включается. | <ul style="list-style-type: none"> • Убедитесь, что батареи установлены правильно (стр. 9). • Полностью зарядите батареи (стр. 10). • Почистите зарядные контакты и зарядите повторно (стр. 10). |
| Язык меню дисплея случайно изменен на неизвестный язык. | <ul style="list-style-type: none"> • Измените язык меню дисплея (стр. 11). |
| Не удается делать и принимать вызовы. | <ul style="list-style-type: none"> • Не подсоединен адаптер для сети переменного тока базового блока или телефонный шнур. Проверьте подсоединения. • Если для подключения аппарата к телефонной линии используется переходник, уберите переходник и подсоедините аппарат к линии напрямую. Если аппарат работает нормально, проверьте переходник. • Отсоедините базовый блок от телефонной линии и подсоедините линию к заведомо исправному телефону. Если исправный телефон работает нормально, обратитесь в центр обслуживания, чтобы отремонтировать аппарат. Если исправный телефон не работает нормально, обратитесь к вашему оператору связи/в телефонную компанию. • Неверная установка режима набора номера. Установите на “ТОНАЛЬНЫЙ” или “ИМПУЛЬСНЫЙ”, как необходимо (стр. 11). • Включена функция блокировки клавиатуры. Отключите ее (стр. 14). |

Полезная информация

| Неисправность | Причина и решение |
|--|---|
| Аппарат не звонит. | <ul style="list-style-type: none"> ● Выключена громкость звонка. Настройте громкость звонка (стр. 18, 21). |
| Батареи должны заряжаться, но пиктограмма батарей не меняется. | <ul style="list-style-type: none"> ● Почистите зарядные контакты и зарядите повторно (стр. 10). |
| При нажатии [↵] слышен сигнал "занято". | <ul style="list-style-type: none"> ● Трубка слишком далеко от базового блока. Переместитесь ближе и попробуйте еще раз. ● Другая трубка занята, или используется автоответчик. Подождите и повторите попытку позднее. |
| Слышны статические шумы, звук появляется и исчезает. Помехи от других электрических устройств. | <ul style="list-style-type: none"> ● Разместите трубку и базовый блок вдали от других электрических устройств. ● Переместитесь ближе к базовому блоку. ● Ваш аппарат подключен к телефонной линии с помощью услуги DSL/ADSL (стр. 44). |
| Во время вызова слышен шум. | <ul style="list-style-type: none"> ● Вы используете трубку или базовый блок в месте с сильными электромагнитными помехами. Расположите трубку или базовый блок вне источника помех (например, антенн или мобильных телефонов). |
| Трубка/базовый блок перестает работать во время разговора. | <ul style="list-style-type: none"> ● Отсоедините адаптер для сети переменного тока базового блока и выключите трубку. Подсоедините адаптер для сети переменного тока базового блока, включите трубку и попробуйте еще раз. |
| Трубка подает прерывистые сигналы и/или мигает [🔋]. | <ul style="list-style-type: none"> ● Полностью зарядите батареи (стр. 10). |
| После полной зарядки батарей [🔋] продолжает мигать. | <ul style="list-style-type: none"> ● Почистите зарядные контакты и зарядите повторно (стр. 10). ● Необходимо заменить батареи (стр. 9). |
| Батареи полностью заряжены, но их хватает ненадолго. | <ul style="list-style-type: none"> ● Протрите полюсы батарей (+, -) и контакты блока сухой тканью. |
| Не отображается информация о вызывающем абоненте. | <ul style="list-style-type: none"> ● Необходимо подключить на услугу АОН или Caller ID. Подробнее об этом можно узнать у оператора связи/в телефонной компании. ● Необходимо выбрать режим идентификации вызывающего абонента, используемый вашим оператором связи/телефонной компанией (стр. 22). ● Ваш аппарат подключен к телефонной линии с помощью услуги DSL/ADSL (стр. 44). |

Полезная информация

| Неисправность | Причина и решение |
|---|--|
| Для пользователей услуги АОН: во время моего отсутствия не сохраняется информация о вызывавших абонентах. | <ul style="list-style-type: none"> Информация о вызывающем абоненте сохраняется только при ответе на вызов или нажатии [↵] или [⏏] при получении вызова. |
| Во время просмотра информации о вызывающем абоненте дисплей возвращается в режим ожидания. | <ul style="list-style-type: none"> Во время поиска избегайте пауз продолжительностью более 1 минуты. |
| Трубка не сообщает номер телефона вызывающего абонента. | <ul style="list-style-type: none"> Для использования этой функции необходимо подключить услугу АОН или Caller ID. Убедитесь, что функция голосовой идентификации вызывающих абонентов включена (стр. 23). Выключен звонок трубки. Убедитесь, что звонок включен (стр. 18). |
| Не удается зарегистрировать трубку на базовом блоке. | <ul style="list-style-type: none"> На базовом блоке уже зарегистрировано максимальное количество трубок (4 для KX-TG7205/KX-TG7206, 6 для KX-TG7225/KX-TG7226). Отмените на базовом блоке регистрацию неиспользуемых трубок (стр. 32). Введен неправильный PIN. Если вы забыли свой PIN-код, обратитесь в центр обслуживания Panasonic. Разместите трубку и базовый блок вдали от других электрических устройств. |
| Не знаю как удалить количество пропущенных вызовов (например, "3 нов выз." с дисплея). | <ul style="list-style-type: none"> Остаются не просмотренные пропущенные вызовы. Просмотрите их следующим образом. <ol style="list-style-type: none"> [≡]/OK [▲]/[▼]: "список абонентов" → [▶] Нажмите [▼], чтобы искать от последнего вызова, или [▲], чтобы искать от самого раннего вызова. |

Полезная информация

Автоответчик (КХ-TG7225/КХ-TG7226)

| Неисправность | Причина и решение |
|---|---|
| Аппарат не записывает новые сообщения. | <ul style="list-style-type: none"> ● Автоответчик выключен. Включите его (стр. 26). ● Продолжительность записи установлена в значение “только привет”. Выберите “1 мин” или “3 мин” (стр. 31). ● Если вы подключили сервис голосовой почты, сообщения записываются вашим оператором связи/телефонной компанией, а не вашим телефоном. Измените настройку “число звонков” аппарата или обратитесь к вашему оператору связи/телефонную компанию (стр. 30). |
| Невозможно управлять автоответчиком при помощи трубки. | <ul style="list-style-type: none"> ● Используется базовый блок или другая трубка. Подождите, пока другой пользователь не перестанет пользоваться трубкой. ● Вызывающий абонент оставляет сообщение. Подождите, пока вызывающий абонент не закончит выполнение своих действий. ● Трубка слишком далеко от базового блока. Переместитесь ближе. |
| При попытке использовать автоответчик с базовым блоком несколько секунд мигает индикатор ответа на базовом блоке, и работа с автоответчиком невозможна. | <ul style="list-style-type: none"> ● Используется другая трубка. Подождите, пока другой пользователь не перестанет пользоваться трубкой. ● Вызывающий абонент оставляет сообщение. Подождите, пока вызывающий абонент не закончит выполнение своих действий. |
| Невозможно управлять автоответчиком дистанционно. | <ul style="list-style-type: none"> ● Введен неправильный код удаленного доступа. Если вы забыли код удаленного доступа, сохраните новый код удаленного доступа (стр. 29). ● Набирайте номер не так быстро. ● Автоответчик выключен. Включите его (стр. 30). ● Используется аппарат с дисковым/импульсным набором номера. Попробуйте еще раз, используя телефон с тональным набором. |

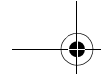

Полезная информация

| Неисправность | Причина и решение |
|---|---|
| Во время записи приветственного сообщения или прослушивания сообщений аппарат звонит, и запись останавливается. | <ul style="list-style-type: none">• Принимается вызов. Ответьте на вызов и повторите попытку позднее. |

Для пользователей DSL/ADSL

Мы рекомендуем подсоединить фильтр к телефонной линии между базовым блоком и розеткой телефонной линии (обратитесь к поставщику услуги DSL/ADSL).

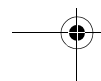
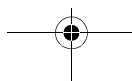
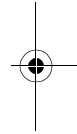
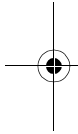

Полезная информация

Технические характеристики

- **Стандарт:**
DECT (Digital Enhanced Cordless Telecommunications: Технология улучшенной цифровой беспроводной связи),
GAP (Generic Access Profile: Общий профиль доступа)
- **Количество каналов:**
120 Дуплексных каналов
- **Диапазон частот:**
1,88 ГГц (GHz) - 1,90 ГГц (GHz)
- **Дуплексная связь:**
TDMA (Time Division Multiple Access: Множественный доступ с временным разделением каналов)
- **Разнос каналов:**
1 728 КГц (kHz)
- **Скорость передачи:**
1 152 Кбит/с (kbit/s)
- **Модуляция:**
GFSK (Gaussian Frequency Shift Keying: Частотная модуляция с гауссовой фильтрацией)
- **Мощность радиочастотной передачи:**
Средняя: приближ. 10 мВт (mW)
Максимальная: приближ. 250 мВт (mW)
- **Кодирование речи:**
ADPCM (Адаптивная дифференциальная импульсно-кодовая модуляция) 32 Кбит/с (kbit/s)
- **Источник питания:**
220–240 В (V), 50 Гц (Hz)
- **Потребляемая мощность**
Базовый блок^{*1}:
Режим ожидания: прил. 2,1 Вт (W)
Максимум: прил. 6,0 Вт (W)
Базовый блок^{*2}:
Режим ожидания: прил. 2,2 Вт (W)
Максимум: прил. 6,1 Вт (W)
Зарядное устройство^{*3}:

Режим ожидания: прил. 0,9 Вт (W)

Максимум: прил. 5,3 Вт (W)

- **Условия эксплуатации:**
5 °С–40 °С, 20 %–80 % относительной влажности воздуха (без конденсата)
- **Габариты:**
Базовый блок: прил. 54 мм (mm) × 122 мм (mm) × 137 мм (mm)
Трубка: прил. 155 мм (mm) × 48 мм (mm) × 32 мм (mm)
Зарядное устройство^{*3}: прил. 53 мм (mm) × 81 мм (mm) × 91 мм (mm)
- **Масса (вес):**
Базовый блок^{*1}: прил. 190 г (g)
Базовый блок^{*2}: прил. 210 г (g)
Трубка: прил. 130 г (g)
Зарядное устройство^{*3}: прил. 60 г (g)

*1 KX-TG7205/KX-TG7206

*2 KX-TG7225/KX-TG7226

*3 KX-TG7206/KX-TG7226

Примечание:

- Технические характеристики могут быть изменены.
- Иллюстрации, использованные в данной инструкции, могут незначительно отличаться от фактического изделия.

Полезная информация

Срок службы аппарата

Установленный производителем срок службы изделия равен 7 годам с даты производства при условии, что изделие используется в строгом соответствии с настоящей инструкцией по эксплуатации и пр применимыми техническими стандартами.

Меры предосторожности при обращении с сетевыми адаптерами:

1. Запрещается изменять, модифицировать или ремонтировать сетевой адаптер.
2. Запрещается вынимать или вставлять кабель питания влажными руками.
3. Запрещается наступать на кабель питания, располагать его там, где он или разъем питания могут быть повреждены.
4. Запрещается применять сетевой адаптер в местах, подверженных воздействию воды или сильно загрязненных местах.
5. Запрещается устанавливать сетевой адаптер в таких местах, где он может легко упасть или быть поврежденным сильным колебанием.
6. Запрещается применять сетевой адаптер в сетевых розетках с некачественным соединением.
7. Запрещается применять сетевой адаптер для работы с напряжением питания, отличным от 220-240 В (V) переменного тока.
8. Запрещается применять сетевой адаптер с любым другим оборудованием.
9. Регулярно удаляйте любую грязь с кабеля питания.
10. Если аппарат не эксплуатируется в течение продолжительного времени (несколько месяцев и более), отсоедините сетевой адаптер от розетки сети питания переменного тока.

Меры предосторожности при обращении с аккумуляторами:

Для снижения риска возгорания или нанесения повреждений прочитайте и соблюдайте данные указания:

1. Применяйте аккумуляторы только установленного образца.
2. Запрещается бросать аккумуляторы в огонь. Они могут взрываться. Изучите местные правила утилизации отходов в отношении специальных указаний по утилизации аккумуляторов.
3. Запрещается открывать или разбирать аккумулятор. Вытекающий электролит обладает коррозионным действием и может вызвать ожоги или повреждения глаз или кожи. При попадании в пищеварительный тракт электролит может вызвать отравление.
4. Уделяйте особое внимание обращению с аккумуляторами, чтобы не допустить короткого замыкания клемм аккумулятора с электропроводными материалами, например, кольцами, браслетами и ключами. Аккумулятор и/или изделие из электропроводного материала могут перегреться и вызвать ожоги.
5. Заряжайте аккумулятор, входящий в комплект поставки или идентифицированный для применения с данным изделием, только в соответствии с указаниями и ограничениями, представленными в настоящем Руководстве.
6. При неправильно проведенной замене аккумулятора возникает опасность взрыва. Заменяйте только таким же аккумулятором или аккумулятором эквивалентного типа, рекомендованным производителем.

Указатель

- Р** PIN-код: 21
- А** Автоматическое начало разговора: 14, 18
Автоответчик: 26
 Включение/выключение: 26
 Дистанционное управление: 28
 Настройки: 30
 Прослушивание сообщений: 27
- Б** Базовый блок
 Настройки: 21
Батарея: 9, 10
Блокировка клавиатуры: 14
- В** Ввод знаков: 37
Внутренняя связь: 33
Временный тональный набор: 14
- Г** Голосовая идентификация вызывающих абонентов: 23
Голосовая почта: 25
Громкая связь: 13
Громкость
 Громкоговоритель: 13
 Динамик: 13
 Звонок (базовый блок): 21
 Звонок (трубка): 18
- Д** Дата и время: 12
Дисплей
 Контрастность: 18
 Пиктограммы: 8
 Язык меню: 11
Дополнительные трубки: 32
- З** Запись
 Приветственное сообщение: 26
Защита от прослушивания вызова: 15
- И** Идентификация вызывающего абонента: 22
- К** Как делать вызовы: 13
Конференц-связь: 34
Копирование телефонной книги: 34
- М** Междугородный код: 15
- О** Ответ на вызовы: 13
Отключение микрофона: 14
- П** Пауза: 13
Передаваемые вызовы: 33
Питание Вкл./Откл.: 11
Повторный вызов (сигнал) флэш: 14, 21
Повторный набор: 13
Последовательный набор: 17
Пропущенные вызовы: 23
- Р** Разделение вызова: 15
Регистрация: 32
Режим набора номера: 11
Ретранслятор: 33
- С** Сигнал: 20
- Т** Телефонная книга
 Телефонная книга трубки: 16
Тон звонка: 18
Тоны клавиш: 18
Трубка
 Настройки: 18
 Отмена регистрации: 32
 Поиск: 14
 Регистрация: 32

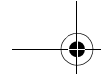

Телефон службы поддержки клиентов: (495) 725-05-65

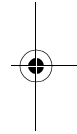
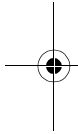

Панасоник Коммуникейшнс Ко., Лтд.

1-62, 4-чоме, Миношима, Хаката -ку, Фукуока 812-8531, Япония

Panasonic Communications Co., Ltd.

1-62, 4-chome, Minoshima, Hakata-ku, Fukuoka 812-8531, Japan

Авторское право:

Авторские права на этот материал принадлежат Panasonic Communications Co., Ltd., и он может быть воспроизведен только для внутреннего использования. Любое другое воспроизведение, полное или частичное, запрещено без письменного разрешения Panasonic Communications Co., Ltd.

© 2007 Panasonic Communications Co., Ltd. Все права защищены.



TG7205RU

PQQX16065ZA CC0507DC0

