

**SAMSUNG****Contact SAMSUNG WORLD-WIDE**

If you have any questions or comments relating to Samsung products, please contact the SAMSUNG customer care centre.

Связывайтесь с SAMSUNG по всему миру

Если у вас есть предложения или вопросы по продуктам Samsung, связывайтесь с информационным центром Samsung.

Country	Customer Care Center ☎	Web Site
RUSSIA	8-800-200-0400	www.samsung.ru
UKRAINE	8-800-502-0000	www.samsung.com/ur

**SAMSUNG****ТЕЛЕВИЗОР С
ЖИДКОКРИСТАЛ
ЛИЧЕСКИМ
ЭКРАНОМ**

LE32R81B LE32R81W
LE32R82B LE32R83B
LE32R84B LE37R81B
LE37R82B LE37R83B
LE37R84B LE40R81B
LE40R81W LE40R82B
LE40R83B LE40R84B

Руководство пользователя

Перед началом эксплуатации устройства
внимательно прочитайте настоящее руководство и
сохраните его для будущего использования.

**ЭКРАННЫЕ МЕНЮ
ДИСПЛЕЙ ПК
КАРТИНКА В КАРТИНКЕ (PIP)
ТЕЛТЕКСТ**

Зарегистрируйте устройство по адресу: www.samsung.com/global/register
Запишите здесь название модели и серийный номер для будущих справок.

• Модель _____ • Серийный номер _____

Меры предосторожности при воспроизведении неподвижного изображения.

Неподвижное изображение может серьезно повредить экран телевизора.

- Не следует просматривать неподвижное изображение на ЖК экране более двух часов, чтобы не вызвать эффект остаточного изображения на экране. Подобное остаточное изображение также известно как "выгорание экрана".
Во избежание такого эффекта уменьшите уровень яркости и контрастности экрана при отображении неподвижных изображений.
-  Вследствие эксплуатации телевизора с ЖК экраном в формате 4:3 на протяжении долгого времени, слева, справа и в центре экрана могут появиться следы границ формата, вызванные разницей излучения света в разных областях экрана. Использование телевизора для воспроизведения DVD-дисков или подключение игровой приставки может оказать подобное воздействие на экран. Повреждения, вызванные вышеуказанным эффектом, не подлежат гарантийному ремонту.
- Длительное отображение неподвижных изображений, например, при подключении экрана к видеоигре и компьютеру, может вызвать появление остаточных изображений. Во избежание возникновения подобного эффекта, при отображении неподвижных изображений уменьшите уровень параметров "яркости" и "контрастности".

Содержание

ПОДКЛЮЧЕНИЕ И ПОДГОТОВКА ТЕЛЕВИЗОРА К РАБОТЕ

- ◆ Список принадлежностей..... 2
- ◆ Установка подставки..... 2
- ◆ Установка набора для настенного монтажа..... 2
- ◆ Панель управления..... 3
- ◆ Соединительная панель..... 4
- ◆ Использование пульта дистанционного управления (ДУ)..... 6
- ◆ Установка батарей в пульт дистанционного управления..... 7
- ◆ Включение и выключение..... 7
- ◆ Перевод телевизора в режим ожидания..... 7
- ◆ Plug & Play..... 8

НАСТРОЙКА КАНАЛОВ

- ◆ Автоматическое сохранение каналов..... 9
- ◆ Сохранение каналов вручную..... 10
- ◆ Настройка списков каналов..... 11
- ◆ Включение функции блокировки от детей..... 11
- ◆ Сортировка сохраненных каналов..... 12
- ◆ Присвоение каналам названий..... 12
- ◆ Точная настройка на принимаемый сигнал канала..... 13
- ◆ УСС (усилитель слабого сигнала)..... 13

НАСТРОЙКА ИЗОБРАЖЕНИЯ

- ◆ Изменение стандарта изображения..... 14
- ◆ Настройка установленного изображения..... 14
- ◆ Изменение параметра "Оттенки"..... 15
- ◆ Включение подсветки..... 15
- ◆ Настройка параметров детализации изображения..... 16
- ◆ Изменение размера изображения..... 17
- ◆ Режим стоп-кадра..... 18
- ◆ Выбор режима экрана..... 18
- ◆ Восстановление для параметров изображения заводских настроек по умолчанию..... 18
- ◆ Цифр. шумоподав. / Активный цвет / DNIe / Фильм плюс..... 19
- ◆ Просмотр изображений в режиме "Изображение в изображении" (PIP)..... 20
- ◆ Уровень черного HDMI..... 21

НАСТРОЙКА ЗВУКА

- ◆ Изменение стандарта звука..... 21
- ◆ Настройка параметров звука..... 22
- ◆ Настройка параметров TruSurround XT (SRS TS XT)..... 22
- ◆ Подсоединение наушников..... 23
- ◆ Выбор режима звука..... 23
- ◆ Автоматическая регулировка громкости..... 23
- ◆ Отключение звука телевизора..... 24
- ◆ Прослушивание звукового сопровождения дополнительного изображения..... 24
- ◆ Восстановление для параметров звука заводских настроек по умолчанию..... 25

УСТАНОВКА ВРЕМЕНИ

- ◆ Установка и отображение текущего времени..... 25
- ◆ Установка таймера перехода в режим ожидания..... 26
- ◆ Автоматическое включение и выключение телевизора..... 26

ОПИСАНИЕ ФУНКЦИЙ

- ◆ Выбор языка..... 27
- ◆ Использование игрового режима..... 27
- ◆ Настройка режима синего экрана/выбор мелодии..... 28
- ◆ Настройка ПК домашнего кинотеатра..... 28
- ◆ Настройка Эффект освещения..... 29
- ◆ Использование функции экономии энергии..... 29
- ◆ Выбор источника..... 30
- ◆ Редактирование названий источников входного сигнала..... 30

ИСПОЛЬЗОВАНИЕ ФУНКЦИИ ТЕЛЕТЕКСТА

- ◆ Декодер телетекста..... 31
- ◆ Отображение информации телетекста..... 32
- ◆ Выбор определенной страницы телетекста..... 32
- ◆ Использование функции Fastext для выбора страницы телетекста..... 33
- ◆ Настройка пульта дистанционного управления..... 33
- ◆ Коды пульта дистанционного управления..... 34

НАСТРОЙКА ПК

- ◆ Установка программного обеспечения компьютера (на основе Windows XP)..... 37
- ◆ Режимы экрана..... 37
- ◆ Настройка ПК..... 38
- ◆ Регулировка настенного крепления (LE40R81B, LE40R81W, LE40R82B, LE40R83B, LE40R84B) (продается отдельно)..... 39

О СИСТЕМЕ ANYNET+

- ◆ Что такое Anynet+?..... 40
- ◆ Подключение устройств Anynet+..... 40
- ◆ Настройка Anynet+..... 41
- ◆ Сканирование и переключение между устройствами Anynet+..... 41
- ◆ Запись..... 42
- ◆ Прослушивание через ресивер..... 43
- ◆ Перед обращением в сервисный центр проверьте следующее..... 43

РЕКОМЕНДАЦИИ ПО ЭКСПЛУАТАЦИИ

- ◆ Использование замка системы Кенсингтона для предотвращения кражи..... 44
- ◆ Поиск и устранение неисправностей: Перед обращением в службу технической поддержки..... 44
- ◆ Технические характеристики и требования к условиям эксплуатации..... 45
- ◆ Технические характеристики..... 46

Символы

Нажмите

Важно

Примечание

Кнопка быстрого вызова

Список принадлежностей

Убедитесь, что следующие принадлежности прилагаются к телевизору с ЖК-дисплеем. Если какой-либо элемент комплекта отсутствует, обратитесь к торговому представителю.



Пульт дистанционного управления и батареи AAA (AAA x 2)



Кабель питания



Крышка (нижняя)



M4 X L16

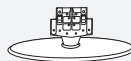

Подставка



Ткань для чистки

- Руководство пользователя
- Гарантийный талон
- Инструкция по технике безопасности
- Регистрационные карточки

- Гарантийный талон / Инструкция по технике безопасности / Регистрационные карточки (прилагается не во всех странах)
- Подставка и винт могут не входить в комплект поставки в зависимости от модели.

Установка подставки

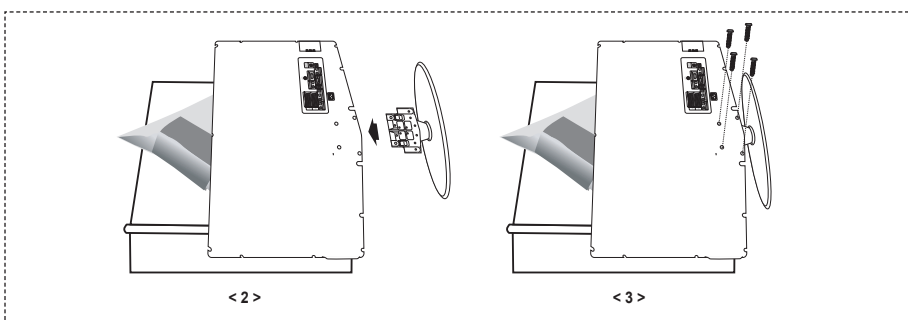

1. Положите телевизор на стол экраном вниз, предварительно подложив какой-либо мягкий материал.
 2. Установите подставку в отверстие в нижней части телевизора.
 3. Установите винты в обозначенное отверстие и затяните их.
- Подставка предназначена для установки моделей с размером монитора 37 дюймов и более.

Установка набора для настенного монтажа

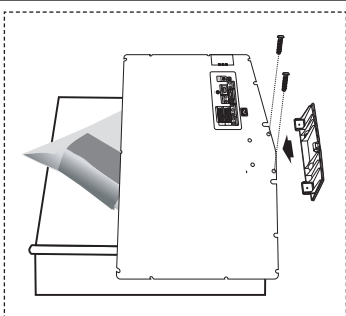

С помощью деталей для настенного крепления (продаются отдельно) можно крепить телевизор на стене. Для получения дополнительной информации относительно установки настенного крепления см. инструкции, прилагаемые к деталям для настенного крепления. Для получения помощи при установке настенного кронштейна обратитесь к специалисту технической поддержки. Samsung Electronics не несет ответственности за любые повреждения изделия или травмы, возникшие в случае самостоятельной установки телевизора покупателем.

- Снимите подставку, закройте отверстие в нижней части заглушкой и закрепите два винта.

Панель управления

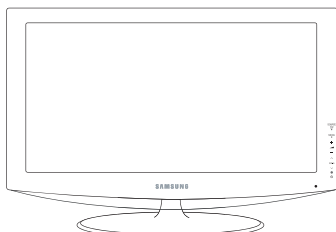

[LE32R81B, LE37R81B, LE40R81B, LE32R81W, LE40R81W, LE32R83B, LE37R83B, LE40R83B]

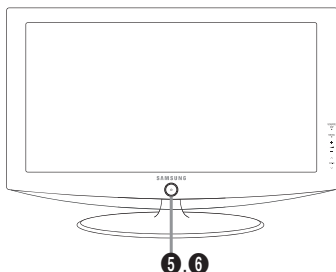

[LE32R82B, LE37R82B, LE40R82B, LE32R84B, LE37R84B, LE40R84B]

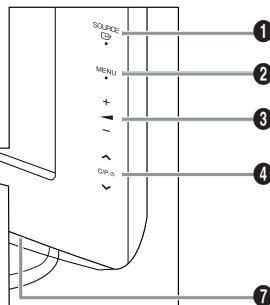
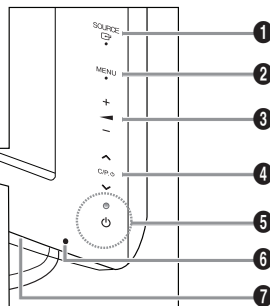

Кнопки на передней панели
Для управления нажимайте все кнопки с правой стороны.

➤ Цвет и форма устройства могут различаться в зависимости от модели.

1 SOURCE

Переключение между всеми доступными источниками входа (TV, Внешний 1, Внешний 2, AV, S-Video, Компонентный, ПК, HDMI1, HDMI2, HDMI3). Эта кнопка в экранном меню выполняет те же функции, что и кнопка **ENTER/OK** на пульте дистанционного управления.

2 MENU

Нажмите для просмотра экранного меню функций телевизора.

3 +

Используется для увеличения или уменьшения громкости.

Кнопки + — в экранном меню выполняют те же функции, что и кнопки ◀ и ▶ на пульте дистанционного управления.

4 < C/P. ⏪ >

Используется для смены каналов. Кнопки < C/P. ⏪ > в экранном меню выполняют те же функции, что и кнопки ▲ и ▼ на пульте дистанционного управления. (Можно включить телевизор с помощью кнопок каналов, не используя пульт дистанционного управления.)

5 (Питание)

Используется для включения и выключения питания.

Индикатор питания

Мигает и отключается при включенном питании и горит в режиме ожидания.

6 Датчик приема сигнала пульта дистанционного управления

Направляйте пульт дистанционного управления на эту точку на панели управления телевизора.

7 Громкоговорители

Соединительная панель

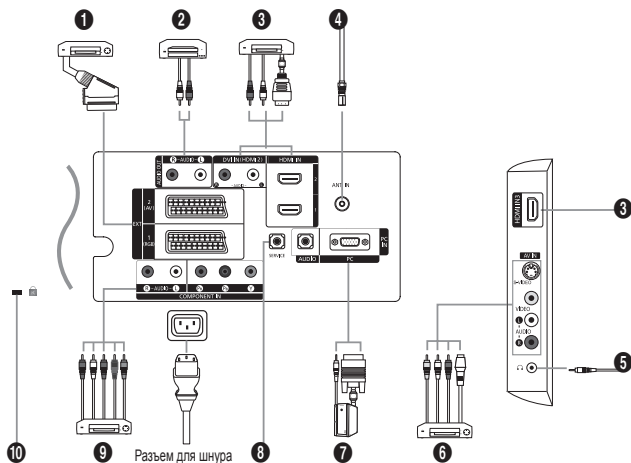

➤ Цвет и форма устройства могут различаться в зависимости от модели.

- При подключении внешнего устройства к телевизору убедитесь, что питание данного устройства выключено.
- Подключая внешнее устройство, проследите, чтобы цвет соединительного разъема совпадал с цветом кабеля.

1 Подключение декодера кабельного телевидения, видеомагнитофона или проигрывателя DVD-дисков

Разъем	Вход			Выход	
	Видео	Аудио (Л/П)	RGB	Видео + аудио (Л/П)	
Внешний 1	○	○	○	Доступен только выход телевизионного сигнала.	
Внешний 2	○	○		Выходной сигнал, который можно выбрать.	

- Входные и выходные разъемы для внешних устройств, таких как видеомагнитофон, DVD-проигрыватель, игровая приставка или проигрыватели видеодисков.

2 Подключение к разъему AUDIO

- Соедините с помощью аудиокабелей RCA разъемы "R - AUDIO - L" расположенные на задней панели телевизора, с соответствующими разъемами аудиовыхода усилителя или домашнего кинотеатра с проигрывателем DVD.

3 HDMI IN 1, HDMI IN 2, HDMI IN 3

- Поддерживает AV-устройства с возможностью подключения через интерфейс HDMI (приставки, проигрыватели DVD)
- При соединении двух устройств с помощью разъема HDMI дополнительная аудиокабель не требуется.

➤ Что такое HDMI?

- "High Definition Multimedia interface" позволяет передавать цифровые видеоданные высокого разрешения и многоканальные цифровые аудиосигналы (5,1 каналов).
- Разъем HDMI/DVI обеспечивает DVI-соединение с дополнительным устройством с помощью соответствующего кабеля (в комплект не входит). Различие между HDMI и DVI состоит в том, что устройство HDMI меньше по размеру, оснащено технологией защиты от незаконного копирования HDCP (High Bandwidth Digital Copy Protection), а также поддерживает многоканальные цифровые аудиосигналы.

DVI IN (HDMI 2) (AUDIO R/L)

- При подключении данного устройства с помощью разъема HDMI или DVI к видеоприставке, DVD-проигрывателю, игровой консоли и т.п. убедитесь, что был установлен совместимый режим видеовыхода, как показано в таблице ниже. Несоблюдение указаний может привести к искажению изображения, его срыву на экране или исчезновению.

- При использовании кабеля HDMI/DVI возможен выход только через разъем HDMI 2.

➤ Для соединения необходимо использовать кабель DVI-HDMI или адаптер DVI-HDMI, а также разъем "R - AUDIO - L" на DVI для выхода звука.

➤ Поддерживаемые режимы для выхода HDMI/DVI или компонентного выхода

	480i	480p	576i	576p	720p	1080i
HDMI/DVI 50 Гц	X	X	X	○	○	○
HDMI/DVI 60 Гц	X	○	X	X	○	○
Компонентный	○	○	○	○	○	○

4 Подключение антенны или подсоединение к сети кабельного телевидения.

Для просмотра телевизионных каналов необходимо, чтобы сигнал поступал от одного из следующих источников:

- внешняя антенна, кабельная телевизионная сеть или спутниковая сеть

6 Подключение внешних аудио/видео устройств

- Подключите кабель RCA или S-VIDEO к соответствующему внешнему аудио/видео устройству, например, видеомагнитофону, проигрывателю DVD или видеокамере.
- Соедините с помощью аудио кабелей RCA разъемы "R - AUDIO - L", расположенные на задней панели телевизора, с соответствующими разъемами аудио выхода аудио/видео устройства.
- Наушники можно подсоединить к выходу для наушников (5) на задней панели телевизора. При подключении наушников звук через встроенные громкоговорители выводиться не будет.

7 Подключение компьютера

- Подсоедините один конец кабеля D-Sub (поставляется дополнительно) к разъему "PC (PC IN)" на задней панели телевизора, а другой конец - к видеокarte компьютера.
- Вставьте один штекер аудиокабеля (поставляется дополнительно) в разъем "AUDIO (PC IN)", расположенный на задней панели телевизора. Другой штекер кабеля вставьте в разъем "Audio Out" звуковой карты компьютера.

8 SERVICE

- Подключение может выполняться только квалифицированным инженером.

9 Подключение компонентных устройств (DTV/проигрывателя DVD)

- Подсоедините один конец компонентного видеокабеля (поставляется дополнительно) к компонентному разъему ("P_R", "P_B", "Y") на задней панели телевизора, а другой конец - к соответствующему компонентному разъему видео выхода устройства DTV или проигрывателя DVD-дисков.
- Если требуется подключить к телевизору одновременно видеоприставку и устройство DTV (или проигрыватель DVD), необходимо подключить видеоприставку к устройству DTV (или проигрывателю DVD), после чего подключить устройство DTV (или проигрыватель DVD) к компонентному разъему ("P_R", "P_B", "Y") телевизора.
- Разъемы P_R, P_B и Y компонентных устройств (DTV или DVD) иногда имеют маркировку Y, B-Y и R-Y или Y, Cb и Cr.
- Соедините с помощью аудиокабелей RCA (поставляется дополнительно) разъемы "R - AUDIO - L", расположенные на задней панели телевизора, с соответствующими разъемами аудиовыхода устройства DTV или проигрывателя DVD.
- Этот телевизор с ЖК-дисплеем обеспечивает оптимальное разрешение изображения в режиме 720p.
- Этот телевизор с ЖК-дисплеем обеспечивает максимальное разрешение изображения в режиме 1080i.

10 Замок Kensington

- Замок Kensington (поставляется дополнительно) - это устройство, используемое для физического закрепления системы, когда оно используется в общественных местах.
- Если необходимо использовать блокировочное устройство, обратитесь к продавцу телевизора.
- Размещение замка Kensington может отличаться в зависимости от его модели.

Использование пульта дистанционного управления (ДУ)

- 1 Выбор устройства для управления с помощью пульта дистанционного управления Samsung (TV, DVD, STB, CABLE, VCR) (См. стр. 34-36)
- 2 Кнопка режима ожидания
- 3 Кнопки с цифрами для непосредственного выбора канала
- 4 Выбор одно/двухзначного номера канала
- 5 Вывод на экран меню "Список каналов".
- 6 Используется для непосредственного выбора режима просмотра телевизора и режима DTV
- 7 Управление видеомagneитофоном/ DVD-проигрывателем: перемотка назад, остановка, воспроизведение/пауза, перемотка вперед
- 8 Увеличение громкости
- 9 Уменьшение громкости
- 10 Временное выключение звука
- 11 Вызов меню и подтверждение внесенных изменений
- 12 Выбор режима звука
- 13 Возврат к предыдущему меню
- 14 Выбор эффекта изображения
- 15 Выбор звукового эффекта
- 16 Выбор SRS TS XT
- 17 Выбор одного из 5 различных устройств - TV, DVD, STB, CABLE, VCR.
- 18 При нажатии этой кнопки некоторые кнопки на пульте дистанционного управления (например, кнопка выбора принимающего устройства, кнопки громкости, переключения каналов) будут подсвечены на несколько секунд, а потом погаснут для экономии заряда батареи. Данная функция позволяет использовать пульт ДУ ночью или в условиях недостаточного освещения.
- 19 Выбор доступных источников сигнала
- 20 Предыдущий канал
- 21 Автоматическое выключение питания
- 22 Запись прямой трансляции (Только для функции Anynet+) (См. стр. 40)

- 23 P: следующий канал
 - 24 P: предыдущий канал
 - 25 Выход из экранного меню
 - 26 Управление курсором в меню
 - 27 Просмотр информации о станции вещания
 - 28 Стоп-кадр
 - 29 Запуск функция просмотра Anynet и настройка устройств Anynet.
 - 30 Выбор размера изображения
 - 31 PIP: Включение и выключение режима Picture-In-Picture (картинка в картинке)
- SOURCE: выбор источника сигнала
POSITION: выбор положения PIP
P : следующий канал
P : предыдущий канал
- 31 Если пульт дистанционного управления не работает, замените батарейки, после чего нажмите и удерживайте кнопку "RESET" в течение 2-3 секунд перед его использованием.

Функции телетекста

- 32 Выход из режима телетекста
- 33 Главная страница телетекста
- 34 Или выберите "Teletext", "Double" или "Mix".
- 35 Выбор режима телетекста (LIST (СПИСОК)/FLOF)
- 36 Дополнительная страница телетекста
- 37 P: следующая страница телетекста
- 38 P: предыдущая страница телетекста
- 39 Отмена телетекста
- 40 Открытие телетекста
- 41 Выбор темы Fasttext
- 42 PIP: Удержание страницы телетекста
- 43 SOURCE: Сохранение телетекста
- 44 POSITION: Выбор размера телетекста

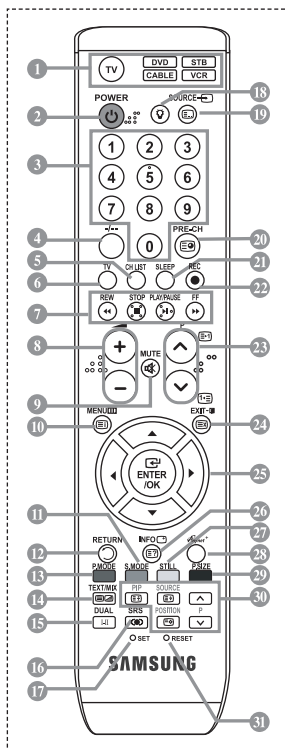

- На работу пульта дистанционного управления может влиять яркий свет.
- Это специальный пульт дистанционного управления для людей с плохим зрением. На кнопках питания, переключения каналов, остановки, воспроизведения/паузы и настройки громкости имеются точки Braille.

Установка батарей в пульт дистанционного управления

1. Снимите крышку сзади пульта дистанционного управления вверх, как показано на рисунке.
 2. Установите две батареи размера AAA.
 - Убедитесь, что полюсы “+” и “-” батареи соответствуют полюсам на рисунке внутри отделения.
 3. Закройте крышку.
 - Если пульт дистанционного управления не используется в течение долгого времени, извлеките батареи и храните их в прохладном сухом месте. Пульт дистанционного управления можно использовать на расстоянии до 7 метров от телевизора. (При обычном использовании срок службы батареи составляет примерно один год).
-
- Если пульт дистанционного управления не работает, проверьте следующее.
 1. Включен ли телевизор?
 2. Правильно ли установлены положительный и отрицательный полюсы батареи?
 3. Не разряжены ли батареи?
 4. Возможно, отключено питание или отсоединен кабель питания?
 5. Нет ли поблизости люминесцентного излучения или неоновой вывески?

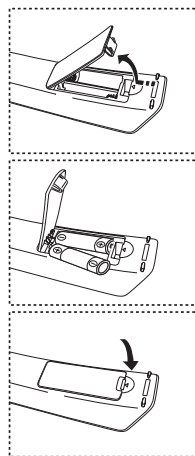

Включение и выключение

Шнур питания подсоединен к соответствующему гнезду на задней панели телевизора.

1. Подключите кабель питания к соответствующему разъему.
 - На передней панели телевизора загорается индикатор режима ожидания.
2. Нажмите кнопку ϕ на передней панели телевизора.
 - Можно также нажать кнопку **POWER** ϕ или кнопку **TV** на пульте дистанционного управления, чтобы включить телевизор.
 - Программа, просматриваемая последней, будет выбрана автоматически.
3. Нажмите цифровую кнопку (0~9) или кнопку изменения номера канала (\odot/\ominus) на пульте дистанционного управления или кнопку $\langle \text{с/р. } \phi \rangle$, находящуюся на правой части панели.
 - При первом включении телевизора появится меню выбора языка, который будет использоваться для отображения информации на экране телевизора.
4. Чтобы выключить телевизор, еще раз нажмите кнопку **POWER** ϕ .

Перевод телевизора в режим ожидания.

Чтобы уменьшить количество энергии, потребляемой телевизором, можно перевести его в режим ожидания. Режим ожидания удобно использовать, если необходимо временно прервать просмотр (например, на время обеда).

1. Нажмите кнопку **POWER** ϕ на пульте дистанционного управления.
 - Экран погаснет, и на передней панели телевизора загорится красный индикатор режима ожидания.
2. Чтобы снова включить телевизор, повторно нажмите кнопку **POWER** ϕ , цифровые кнопки (0~9), кнопку **TV** или кнопку увеличения/уменьшения номера канала (\odot/\ominus).
 - Не оставляйте телевизор в режиме ожидания надолго (например, уезжая в отпуск). Лучше всего отсоединить кабель питания телевизора и антенну.

Plug & Play

При первом включении телевизора автоматически и поочередно восстанавливаются несколько основных параметров. Можно выполнить следующие настройки.

1. Нажмите кнопку **POWER** на пульте дистанционного управления.
Если выбрать "OK", появится сообщение "Start Plug & Play".
2. Выберите нужный язык с помощью кнопки **▲** или **▼**.
Нажмите кнопку **ENTER/OK** для подтверждения выбора.
3. С помощью кнопки **◀** или **▶** выберите режим "Магазин" или "Дом", затем нажмите кнопку **ENTER/OK**.
 - Рекомендуется перевести телевизор в режим "Дом", чтобы обеспечить наилучшее изображение в домашних условиях.
 - Режим "Магазин" предназначен только для точек розничной торговли.
 - Если для устройства случайно выбран режим "Магазин", нажмите кнопку громкости, а затем нажмите и удерживайте нажатой кнопку **MENU** на боковой панели телевизора в течение пяти секунд для возврата в режим "Динамический" (Дом).
4. Если выбрать "OK", появится сообщение "Проверьте антенный вход".
Нажмите кнопку **ENTER/OK**.
 - Проверьте правильность подсоединения кабеля антенны.
5. Выберите нужную страну с помощью кнопки **▲** или **▼**.
Нажмите кнопку **ENTER/OK** для подтверждения выбора.
6. Отобразится меню "Автонастройка" с выбранным пунктом "Пуск". Нажмите кнопку **ENTER/OK**.
 - Поиск каналов начнется и закончится автоматически.
 - После того, как будут сохранены все доступные каналы, на экране появится меню "Установка часов".
 - Нажмите кнопку **ENTER/OK** в любой момент времени, чтобы прервать ввод информации в память.
7. Нажмите кнопку **ENTER/OK**. Выберите "Месяц", "Число", "Год", "Часов", или "Минут" с помощью кнопки **◀** или **▶**.
Задайте значение параметров "Месяц", "Число", "Год", "Часов", или "Минут" с помощью кнопки **▲** или **▼**.
 - Можно также установить значение времени (часы и минуты) с помощью номерных кнопок на пульте дистанционного управления.
8. Нажмите кнопку **ENTER/OK** для подтверждения настройки.



◆ **Язык:** выберите требуемый язык.

◆ **Страна:** выберите требуемую страну.

◆ **Автонастройка:** автоматический поиск и сохранение каналов, доступных в данном регионе.

◆ **Установка часов:** установка текущего времени на часах телевизора.

Сброс настроек этой функции

1. Нажмите кнопку **MENU** для отображения меню.
С помощью кнопки **▲** или **▼** выберите меню "Установка", затем нажмите кнопку **ENTER/OK**.
2. Нажмите кнопку **ENTER/OK** еще раз, чтобы выбрать функции "Plug & Play".
3. Появится сообщение с просьбой включить функцию "Запуск Plug & Play".

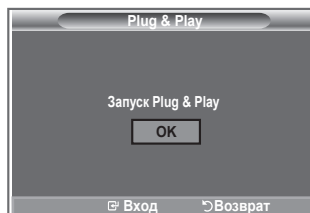
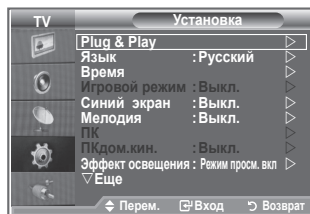

- Автоматическое сохранение каналов
- Сохранение каналов вручную

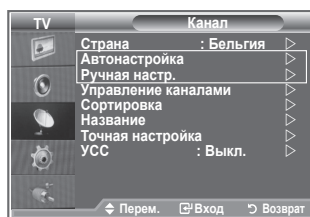

Автоматическое сохранение каналов

Можно произвести поиск каналов в доступных частотных диапазонах (диапазоны частот зависят от страны).

Автоматически присвоенные номера каналов могут не соответствовать реальным или желаемым номерам каналов. Можно вручную отсортировать каналы и удалить ненужные.

1. Нажмите кнопку **MENU** для отображения меню.
С помощью кнопки **▲** или **▼** выберите пункт "Канал" и нажмите кнопку **ENTER/OK**.
2. Нажмите кнопку **ENTER/OK**, чтобы выбрать пункт "Страна".
3. Выберите нужную страну с помощью кнопки **▲** или **▼**.
Нажмите кнопку **ENTER/OK** для подтверждения выбора.
4. С помощью кнопки **▲** или **▼** выберите пункт "Автонастройка" и нажмите кнопку **ENTER/OK**.
5. Нажмите кнопку **ENTER/OK**.
 - Телевизор начнет запоминать все доступные каналы.
 - Нажмите кнопку **ENTER/OK** любой момент времени, чтобы прервать ввод информации в память и вернуться в меню "Канал".
6. После того, как будут сохранены все доступные каналы, на экране появится меню "Сортировка".

Сохранение каналов вручную

Можно настроить до 100 телевизионных каналов, включая транслируемые по кабельным сетям.

Во время сохранения каналов вручную можно:

- ◆ сохранять или не сохранять каждый найденный канал;
 - ◆ присваивать номер программы для идентификации каждого сохраненного канала.
1. Нажмите кнопку **MENU** для отображения меню.
С помощью кнопки ▲ или ▼ выберите пункт “Канал”, затем нажмите кнопку **ENTER/OK**.
 2. С помощью кнопки ▲ или ▼ выберите пункт “Ручная настр.” и нажмите кнопку **ENTER/OK**.
 3. Нажмите кнопку **ENTER/OK**, чтобы выбрать пункт “Программа”.
 4. Чтобы назначить каналу какой-то номер программы, задайте правильный номер с помощью кнопки ▲ или ▼ и нажмите кнопку **ENTER/OK**.
 - Можно также выбрать номер программы с помощью номерных кнопок на пульте дистанционного управления.
 5. С помощью кнопки ▲ или ▼ выберите пункт “Система цвета” и нажмите кнопку **ENTER/OK**.
 6. Выберите нужный стандарт цвета с помощью кнопок ▲ или ▼ и нажмите кнопку **ENTER/OK**.
 7. С помощью кнопки ▲ или ▼ выберите пункт “Система звука” и нажмите кнопку **ENTER/OK**.
 8. Выберите нужный стандарт звука с помощью кнопок ▲ или ▼ и нажмите кнопку **ENTER/OK**.
 - Если слышен странный звук или звук не слышен вообще, еще раз выберите необходимую систему звука.
 9. Если известен номер канала, который нужно запомнить, с помощью кнопки ▲ или ▼ выберите “Канал”. Нажмите кнопку **ENTER/OK**. Выберите **C** (Канал с антенны) или **S** (Кабельный канал) с помощью кнопки ▲ или ▼. Нажмите кнопку ▶ для выбора канала. Выберите необходимый номер с помощью кнопки ▲ или ▼ и нажмите кнопку **ENTER/OK**.
 - Режим каналов: **P** (Режим программы), **C** (Режим канала с антенны), **S** (Режим кабельного канала)
 - Можно также выбрать номер канала с помощью номерных кнопок на пульте дистанционного управления.
 10. Если неизвестны номера каналов, с помощью кнопки ▲ или ▼ выберите пункт “Поиск”. Нажмите кнопку **ENTER/OK**. Выполните поиск с помощью кнопки ▲ или ▼ и нажмите кнопку **ENTER/OK**.
 11. Нажмите кнопку ▲ или ▼, чтобы выбрать пункт “Сохранение”. Нажмите кнопку **ENTER/OK** чтобы выбрать “OK”.
 12. Повторите шаги 3 - 11 для всех каналов, которые нужно сохранить.

- ◆ **Программа:** выбор номера программы для канала.
- ◆ **Система цвета:** настройка системы цвета.
- ◆ **Система звука:** настройка системы поддержки звука.
- ◆ **Канал:** выбор канала.
- ◆ **Поиск:** поиск значения частоты для канала.
- ◆ **Сохранение:** сохранение настроек.

Настройка списков каналов

Настройка каналов в соответствии со своими предпочтениями. Можно без проблем удалить, добавить или заблокировать необходимый канал.

1. Нажмите кнопку **MENU** для отображения меню.
С помощью кнопки **▲** или **▼** выберите пункт "Канал", затем нажмите кнопку **ENTER/OK**.
2. Нажмите кнопку **▲** или **▼**, чтобы выбрать пункт "Управление каналами", а затем нажмите кнопку **ENTER/OK**.
3. Снова нажмите кнопку **ENTER/OK**, чтобы выбрать пункт "Список каналов".
4. Нажмите кнопку **►**, чтобы выбрать "⊕"
5. Нажмите кнопку **▲** или **▼**, чтобы выбрать нежелательный канал, а затем нажмите кнопку **ENTER/OK** для отмены.
6. Поврите действия пунктов 5 для каждого выбираемого или отменяемого канала.
7. Нажмите кнопку **EXIT** для выхода.
➤ Индикация "🔒" активна, когда для параметра "Замок" установлено значение "Вкл."

 Эти параметры можно установить, нажав кнопку **CH LIST** на пульте дистанционного управления.

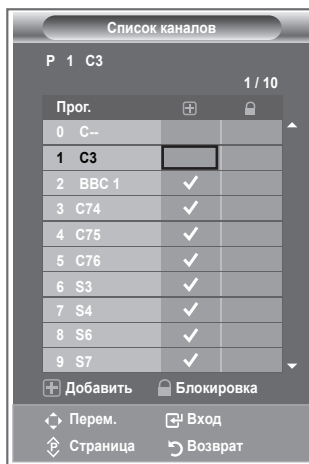

Включение функции блокировки от детей

С помощью этой функции можно ограничить доступ определенных пользователей (например, детей) к неподходящим программам посредством отключение звука или изображения. Блокировку нельзя снять с помощью кнопок на боковой панели. Это можно сделать только с помощью пульта дистанционного управления, поэтому пульт рекомендуется хранить в местах, недоступных для детей.

1. Нажмите кнопку **MENU** для отображения меню.
С помощью кнопки **▲** или **▼** выберите пункт "Канал", затем нажмите кнопку **ENTER/OK**.
2. Нажмите кнопку **▲** или **▼**, чтобы выбрать пункт "Управление каналами", а затем нажмите кнопку **ENTER/OK**.
3. Снова нажмите кнопку **▲** или **▼**, чтобы выбрать пункт "Замок", а затем нажмите кнопку **ENTER/OK**.
4. Снова нажмите кнопку **▲** или **▼**, чтобы установить значение "Вкл." или "Выкл.". Нажмите кнопку **ENTER/OK**.
5. Нажмите кнопку **▲** или **▼**, чтобы выбрать пункт "Список каналов", затем нажмите кнопку **ENTER/OK** для отмены.
6. Нажмите кнопку **►**, чтобы выбрать "🔒"
7. Нажмите кнопку **▲** или **▼**, чтобы выбрать каналы, которые необходимо заблокировать, затем нажмите кнопку **ENTER/OK**.
8. Повторите действия для каждого канала, который необходимо заблокировать или разблокировать.
9. Нажмите кнопку **EXIT** для выхода.
➤ Выберите значение "Вкл." или "Выкл." для параметра "Замок", чтобы быстро активизировать или заблокировать каналы, выбранные в "🔒".

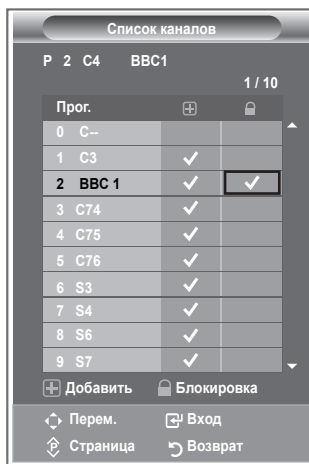
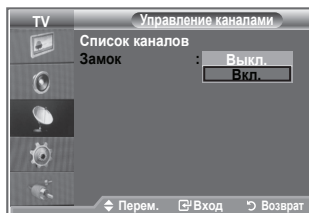

Сортировка сохраненных каналов

Можно переставить номера двух каналов, чтобы:

- ◆ изменить порядок, в котором были автоматически сохранены каналы;
 - ◆ присвоить наиболее часто просматриваемым каналам легко запоминающиеся номера.
1. Нажмите кнопку **MENU** для отображения меню. Нажмите кнопку **▲** или **▼**, чтобы выбрать пункт “Канал”, а затем нажмите кнопку **ENTER/OK**.
 2. Нажмите кнопку **▲** или **▼**, чтобы выбрать меню “Сортировка”, а затем нажмите кнопку **ENTER/OK**.
 3. Выберите номер канала, который необходимо изменить, повторно нажимая кнопку **▲** или **▼**. Нажмите кнопку **ENTER/OK**.
 - Номер и название выбранного канала перемещаются вправо.
 4. С помощью кнопки **▲** или **▼** выберите позицию, для которой требуется выполнить изменения, а затем нажмите кнопку **ENTER/OK**.
 - Выбранному каналу присваивается номер канала, который ранее был сохранен под выбранным номером.
 5. Повторите шаги 3 - 4, чтобы выполнить сортировку для другого канала.
 6. Нажмите кнопку **EXIT** для выхода.

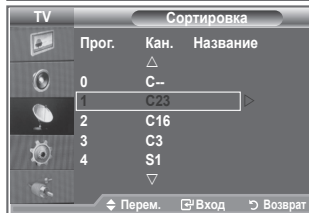
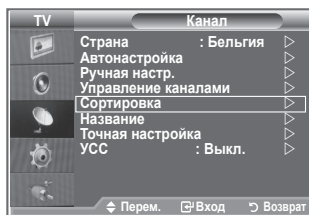

Присвоение каналам названий

Названия каналов присваиваются автоматически во время трансляции информации о канале. Эти названия можно изменять, присваивая каналам новые названия.

1. Нажмите кнопку **MENU** для отображения меню. С помощью кнопки **▲** или **▼** выберите пункт “Канал”, затем нажмите кнопку **ENTER/OK**.
2. Нажмите кнопку **▲** или **▼**, чтобы выбрать пункт “Название”, затем нажмите кнопку **ENTER/OK**.
3. Если нужно переименовать канал, выберите его с помощью кнопки **▲** или **▼**. Нажмите кнопку **ENTER/OK**.
 - Вокруг поля названия отображается строка выбора.

Чтобы...	Выполните следующее...
Выбрать букву, цифру или символ	Нажмите кнопку ▲ или ▼
Перейти к следующей букве	Нажмите кнопку ▶
Вернуться к предыдущей позиции	Нажмите кнопку ◀
Подтвердить название	Нажмите кнопку ENTER/OK

- Имеющиеся символы: буквы алфавита (A~Z)/цифры (0~9)/специальные символы (-, пробел)
5. Повторите шаги 3 - 4 для каждого канала, который необходимо переименовать.
 6. Нажмите кнопку **EXIT** для выхода.

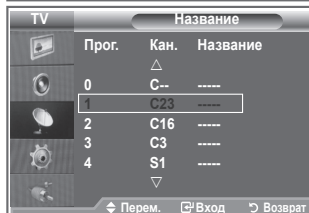
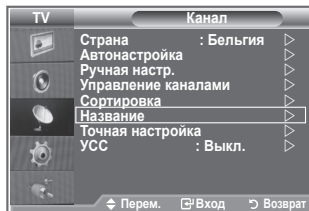

Точная настройка на принимаемый сигнал канала

Для достижения оптимального качества приема подстройте требуемый канал вручную с помощью функции точной настройки.

1. Чтобы напрямую выбрать канал для точной настройки используйте номерные кнопки.
2. Нажмите кнопку **MENU** для отображения меню. С помощью кнопки **▲** или **▼** выберите пункт "Канал", затем нажмите кнопку **ENTER/OK**.
3. Нажмите кнопку **▲** или **▼**, чтобы выбрать пункт "Точная настройка", затем нажмите кнопку **ENTER/OK**.
4. Нажмите кнопку **◀** или **▶** для выполнения точной настройки. Нажмите кнопку **ENTER/OK**.
5. Нажмите кнопку **EXIT** для выхода.
 - В строке канала справа от номера сохраненного канала, настроенного с помощью функции точной настройки, появится звездочка "*". Номер канала станет красным.
 - Чтобы сбросить точную настройку, выберите пункт "Сброс" с помощью кнопки **▲** или **▼**, а затем нажмите кнопку **ENTER/OK**.

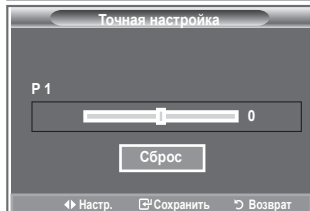
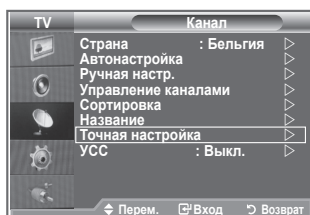

УСС (усилитель слабого сигнала)

Если телевизор работает в области со слабым приемом, с помощью функции усилителя слабого сигнала усиливается входящий сигнал.

1. Нажмите кнопку **MENU** для отображения меню. С помощью кнопки **▲** или **▼** выберите пункт "Канал", затем нажмите кнопку **ENTER/OK**.
2. Нажмите кнопку **▲** или **▼**, чтобы выбрать пункт "УСС", затем нажмите кнопку **ENTER/OK**.
3. Нажмите кнопку **▲** или **▼**, чтобы выбрать значение "Вкл." или "Выкл.". Нажмите кнопку **ENTER/OK**.
4. Нажмите кнопку **EXIT** для выхода.

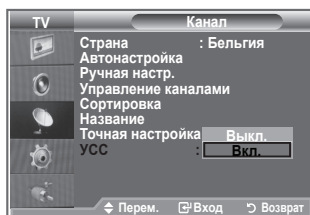
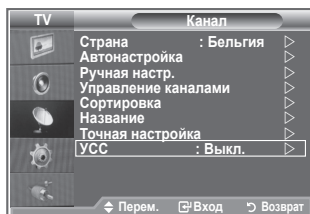

Изменение стандарта изображения

Можно выбрать тип изображения, который максимально соответствует личным требованиям для просмотра каналов.

1. Нажмите кнопку **MENU** для отображения меню. Нажмите кнопку **ENTER/OK**, чтобы выбрать “Изображение”.
2. Снова нажмите кнопку **ENTER/OK** для выбора пункта “Режим”.
3. С помощью кнопки **▲** или **▼** выберите необходимый вариант настройки изображения. Нажмите кнопку **ENTER/OK**.
4. Нажмите кнопку **EXIT** для выхода.

- ◆ **Динамический:** выбор изображения для удобного просмотра в комнате с ярким освещением.
- ◆ **Стандартный:** выбор изображения для оптимального отображения в нормальных условиях.
- ◆ **Кино:** выбор изображения для приятного просмотра в темной комнате.

- Режим “Изображение” необходимо настраивать для каждого источника входного сигнала отдельно.
- Можно вернуть стандартные настройки изображения, выбрав пункт “Сброс”. (См. раздел “Восстановление для параметров изображения заводских настроек по умолчанию” на стр. 18)

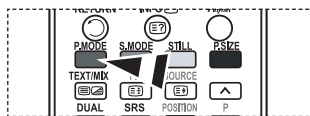
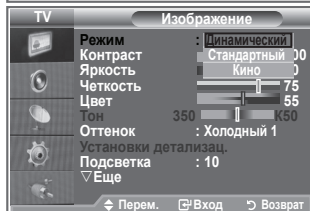
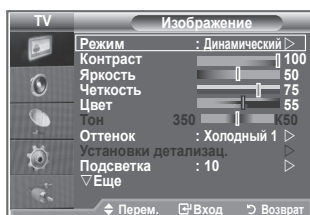

- ☒ Можно также выбрать один из параметров изображения с помощью кнопки **P.MODE** на пульте дистанционного управления.

Настройка установленного изображения

Изображение, отображаемое на экране телевизора, можно настроить, изменяя описанные ниже параметры.

1. Чтобы выбрать вариант настройки изображения, следуйте инструкциям 1-3 раздела “Изменение стандарта изображения”.
2. Нажмите кнопку **▲** или **▼** для выбора определенного параметра. Нажмите кнопку **ENTER/OK**.
3. Нажмите кнопку **◀** или **▶**, чтобы уменьшить или увеличить значение определенного параметра. Нажмите кнопку **ENTER/OK**.
4. Нажмите кнопку **EXIT** для выхода.

- ◆ **Контраст:** регулировка светлых и темных участков объектов и фона.
- ◆ **Яркость:** регулировка яркости всего экрана.
- ◆ **Четкость:** увеличение или уменьшение четкости контуров объектов.
- ◆ **Цвет:** настройка цветов, а также их более светлых или более темных оттенков.
- ◆ **Тон (NTSC только):** настройка цвета объектов, увеличение или уменьшение доли красного или зеленого для более естественного отображения.

- Установленные значения сохраняются в соответствии с выбранным режимом изображения.
- В режиме ПК можно настроить только следующие параметры: “Контраст” и “Яркость”.
- Функция “Тон” доступна только в режимах “HDMI” и “Компонентный”.

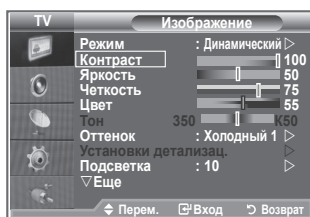

Изменение параметра “Оттенок”

Можно выбрать оттенок, наилучшим образом отвечающий вашим предпочтениям.

1. Чтобы выбрать вариант настройки изображения, следуйте инструкциям 1-3 раздела “Изменение стандарта изображения”. (На стр. 14)
2. С помощью кнопки ▲ или ▼ выберите пункт “Оттенок”, затем нажмите кнопку **ENTER/OK**.
3. С помощью кнопки ▲ или ▼ выберите необходимый оттенок. Нажмите кнопку **ENTER/OK**.
4. Нажмите кнопку **EXIT** для выхода.

- ◆ **Холодный 2:** увеличение доли синего по сравнению с параметром “Холодный 1”.
- ◆ **Холодный 1:** белые цвета приобретают синий оттенок.
- ◆ **Нормальный:** белые цвета сохраняются в исходном виде.
- ◆ **Теплый 1:** белые цвета приобретают красный оттенок.
- ◆ **Теплый 2:** увеличение доли красного по сравнению с параметром “Теплый 1”.

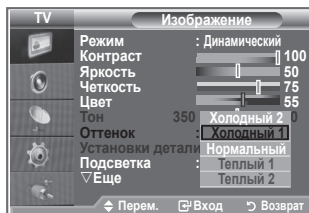
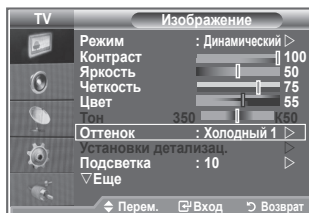

- Установленные значения сохраняются в соответствии с выбранным режимом изображения.
- Если в качестве режима изображения выбран “Динамический” или “Стандартный”, невозможно выбрать оттенки “Теплый 1” и “Теплый 2”.

Включение подсветки

Яркость экрана можно настроить, отрегулировав яркость подсветки ЖК-дисплея. (0~10)

1. Чтобы выбрать вариант настройки изображения, следуйте инструкциям 1-3 раздела “Изменение стандарта изображения”. (На стр. 14)
2. С помощью кнопки ▲ или ▼ выберите пункт “Подсветка”, а затем нажмите кнопку **ENTER/OK**.
3. Нажмите кнопку ◀ или ▶, чтобы уменьшить или увеличить значение определенного параметра.
4. Нажмите кнопку **ENTER/OK**.
Нажмите кнопку **EXIT** для выхода.

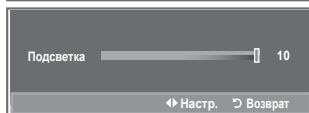
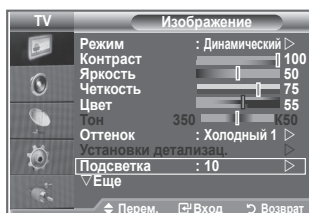

Настройка параметров детализации изображения

Можно выбрать оттенок, наилучшим образом отвечающий вашим предпочтениям.

1. Нажмите кнопку **MENU** для отображения меню.
2. Нажмите кнопку **ENTER/OK**, чтобы выбрать пункт “Изображение”.
3. С помощью кнопки **▲** или **▼** выберите пункт “Установки детализац.”, затем нажмите кнопку **ENTER/OK**.
4. Выберите нужный параметр с помощью кнопки **▲** или **▼**, затем нажмите кнопку **ENTER/OK**. Доступные режимы: “Настройка черного”, “Автоконтраст”, “Гамма”, “Баланс белого”, “Цветоустановки”, “Улучшение кромки”, “Цветовой интервал”.
5. По завершении выполнения настроек нажмите кнопку **ENTER/OK**.
6. Нажмите кнопку **EXIT** для выхода.
 - Если в качестве режима изображения выбран Кино или Стандартный, можно выбрать пункт Установки детализац.
 - Если функция DNIe выключена, а для режима “Изображение” выбран режим “Стандартный”, нельзя выбрать пункт “Установки детализац.”.

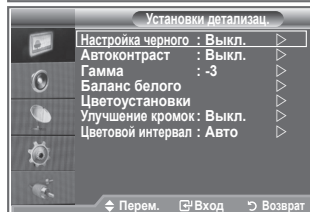
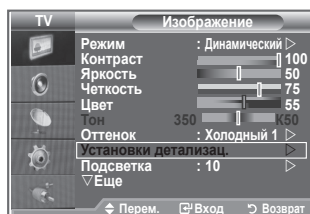

- ◆ **Настройка черного: Выкл./Низкий/Средний/Высокий**
Можно непосредственно выбрать уровень черного на экране, чтобы настроить глубину экрана.
- ◆ **Автоконтраст: Выкл./Низкий/Средний/Высокий**
Можно настроить оптимальную контрастность экрана.
- ◆ **Гамма: -3~ 3**
можно настроить умеренную яркость изображений.
Нажимайте кнопку **◀** или **▶** до получения оптимальной настройки.
- ◆ **Баланс белого: К: смещение/З: смещение/С: смещение/К: усиление/З: усиление/С: усиление/Сброс**
Можно настраивать цветовую температуру для получения более естественных цветов изображения.
К: смещение/З: смещение/С: смещение/К: усиление/З: усиление/С: усиление: при изменении значения корректировки изображение на экране будет обновлено.
Выберите нужный параметр с помощью кнопки **▲** или **▼**, затем нажмите кнопку **ENTER/OK**.
Нажимайте кнопку **◀** или **▶** до получения оптимальной настройки.
Сброс: ранее настроенные установки баланса белого будут заменены на установки по умолчанию.
- ◆ **Цветоустановки: Розовый/Зеленый/Голубой/Белый/Сброс**
Вы можете настроить цвета изображения в соответствии со своими личными предпочтениями.
Розовый/Зеленый/Голубой/Белый : при изменении значения корректировки изображение на экране будет обновлено.
Выберите нужный параметр с помощью кнопки **▲** или **▼**, затем нажмите кнопку **ENTER/OK**.
Нажимайте кнопку **◀** или **▶** до получения оптимальной настройки.
➤ Сброс: ранее настроенные установки цвета будут заменены на установки по умолчанию.
- ◆ **Улучшение кромки: Выкл./Вкл.**
Можно задать границы объекта.
- ◆ **Цветовой интервал: Авто/Широкий**
Можно установить для интервала цветопередачи входного сигнала значение “Авто” или “Широкий”.

Изменение размера изображения

Можно выбрать размер изображения, который максимально соответствует требованиям для просмотра каналов.

1. Нажмите кнопку **MENU** для отображения меню. Нажмите кнопку **ENTER/OK**, чтобы выбрать “Изображение”.
2. С помощью кнопки **▲** или **▼** выберите пункт “Размер”, затем нажмите кнопку **ENTER/OK**.
3. Выберите необходимый параметр, нажимая кнопку **▲** или **▼**. Нажмите кнопку **ENTER/OK**.
4. Нажмите кнопку **EXIT** для выхода.

- ◆ **Широкий авто:** автоматическая настройка размера изображения под формат “16:9”.
- ◆ **16 : 9:** настройка размера изображения под формат 16:9, походит для DVD или широкоэвещательной трансляции.
- ◆ **Широк. увел.:** увеличение изображения более чем 4:3.
- ◆ **Увеличенный:** Увеличение изображения формата 16:9 (в вертикальном направлении) по размеру экрана.
- ◆ **4:3:** Это настройка по умолчанию для режима видео или обычного вещания. Отображение вводимых сцен неизменными без обрезки при вводе сигналов HDMI 720p, 1080i.
- ◆ **Точное отображ.:**

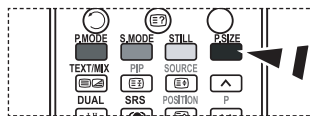
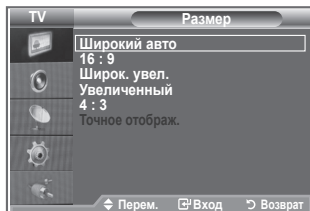
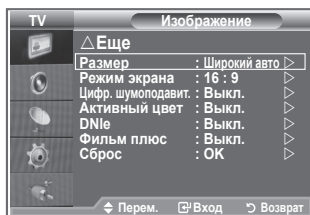

Эти параметры можно также установить, нажав кнопку **P.SIZE** на пульте ДУ.

- Функция “Широкий авто” доступна только в режимах “TV”, “Внешний 1”, “Внешний 2”, “AV” и “S-Video”.
- В режиме ПК можно настраивать только режим “16:9” и “4:3”.
- Увеличенный: Выберите **■** с помощью кнопки **◀** или **▶**. Используйте кнопку **▲** или **▼** для перемещения изображения вверх и вниз. Выберите **■**, а затем используйте кнопку **▲** или **▼** для увеличения или уменьшения размера изображения в вертикальном направлении.
- Широк. увел.: Перемещайте экран вверх/вниз, используя кнопку **▲** или **▼**, предварительно выбрав **■** с помощью кнопки **▶** или кнопки **ENTER/OK**.

Режим стоп-кадра

Нажмите кнопку STILL, чтобы зафиксировать на экране текущий кадр изображения. Для отмены нажмите еще раз.

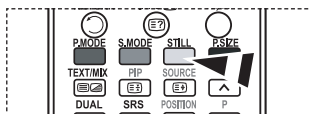

Выбор режима экрана

При установке для размера изображения значения “Широкий авто” в режиме “Широкоэкранный ТВ 16:9” можно задать размер изображения, если необходим просмотр широкоформатного изображения 4:3, или не задавать его. Во всех странах Европы

требуются различные размеры изображений, поэтому предусмотрен выбор этой функции пользователем.

1. Нажмите кнопку **MENU** для отображения меню. Нажмите кнопку **ENTER/OK**, чтобы выбрать “Изображение”.
2. С помощью кнопки **▲** или **▼** выберите пункт “Режим экрана” и нажмите кнопку **ENTER/OK**.
3. Выберите необходимый параметр, нажимая кнопку **▲** или **▼**. Нажмите кнопку **ENTER/OK**.

Доступные режимы: 16:9, Широк. увел., Увеличенный, 4:3

◆ 16:9: установка формата изображения 16:9.

◆ Широк. увел.: увеличение изображения более чем 4:3.

◆ Увеличенный: используется для увеличения размера изображения в вертикальном направлении на экране.

◆ 4:3: изображение в обычном формате 4:3.

4. Нажмите кнопку **EXIT** для выхода.
 - Размер изображения можно выбрать в режиме “Широкий авто”
 - Эта функция недоступна в режиме ПК или Компонентный режиме.

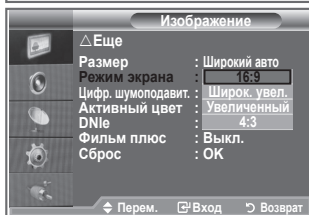
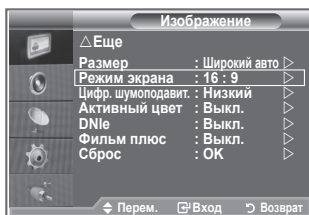

Восстановление для параметров изображения заводских настроек по умолчанию

Можно вернуть стандартные настройки изображения.

1. Чтобы выбрать вариант настройки изображения, следуйте инструкциям 1-3 раздела “Изменение стандарта изображения” на стр. 14.
2. С помощью кнопки **▲** или **▼** выберите пункт “Сброс” и нажмите кнопку **ENTER/OK**.
3. Нажмите кнопку **▲** или **▼** для выбора “ОК” или “Отмена”. Нажмите кнопку **ENTER/OK**.
4. Нажмите кнопку **EXIT** для выхода.
 - Функция сброса будет выполнена для каждого режима изображения.

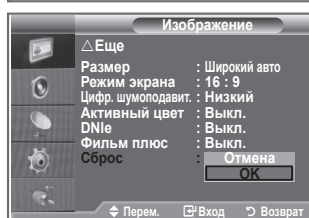
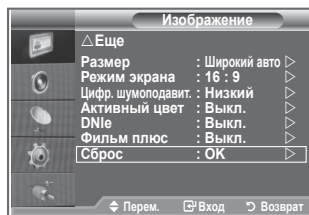

Цифр. шумоподавит. / Активный цвет / DNe / Фильм плюс

Если телевизор принимает слабый сигнал, вы можете включить функцию цифрового подавления шумов, которая позволяет снизить уровень радиопомех и устранить двоение изображения.

1. Нажмите кнопку **MENU** для отображения меню.

Нажмите кнопку **ENTER/OK**, чтобы выбрать "Изображение".

2. Выберите нужный параметр с помощью кнопки **▲** или **▼**, затем нажмите кнопку **ENTER/OK**.

Доступные режимы: Цифр. шумоподавит. / Активный цвет / DNe / Фильм плюс.

3. По завершении выполнения настроек нажмите кнопку **ENTER/OK**.

4. Нажмите кнопку **EXIT** для выхода.

◆ Цифр. шумоподавит.: Выкл./Низкий/Средний/Высокий/Авто

Если принимаемый сигнал слабый, можно включить эту функцию для подавления радиопомех и устранения двоющегося изображения на экране.

➤ Эта функция недоступна в режиме ПК.

◆ Активный цвет: Выкл./Вкл.

При выборе этого параметра цвета неба и травы будут сильнее и чище, создавая более насыщенное изображение.

➤ Эта функция недоступна в режиме ПК.

➤ Эта функция недоступна в режиме Кино и Стандартный.

◆ DNe: Выкл./Демо/Вкл.

Этот телевизор оснащен функцией DNe, предназначенной для обеспечения высокого качества изображения. Если включить режим DNe, можно просматривать изображение с активированной функцией DNe. Если для режима DNe установлено значение Demo, на экране, в демонстрационных целях, отобразится одновременно обычное изображение и изображение с применением DNe. Применение этой функции поможет увидеть разницу в качестве изображения.

➤ DNe™ (Цифровая обработка сигнала для получения естественного изображения) **DNe™**

Благодаря трехмерному подавлению шума эта функция позволяет достичь более четкого изображения, прорисовки деталей, улучшения контрастности и яркости. Новый алгоритм компенсации обеспечивает яркое, чистое и намного более четкое изображение. Технология DNe™ позволяет обрабатывать все сигналы для их оптимального восприятия глазами человека.

➤ Эта функция недоступна в режиме ПК.

➤ Эта функция недоступна в режиме кино.

◆ Фильм плюс: Выкл./Вкл.

Отображается более естественный цвет кожи и более четкий текст на изображении даже при съемке быстро движущихся объектов.

➤ Используйте эту функцию при просмотре фильмов.

➤ Режим Широк. увел., Увеличенный и Точное отображ. не поддерживается.

➤ Эта функция недоступна в режиме ПК.

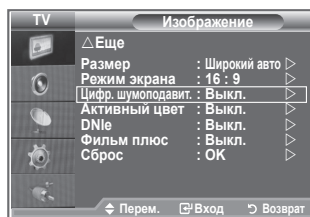

Просмотр изображений в режиме “Изображение в изображении” (PIP)

На фоне основного изображения может отображаться дополнительное изображение с изображением заданной программы или от источника видеосигнала. Таким образом, одновременно с просмотром основного изображения можно смотреть телевизионную программу или изображение, сигнал которого поступает с видеовхода от любого подключенного устройства.

- Нажмите кнопку **MENU** для отображения меню.
Нажмите кнопку ▲ или ▼ для выбора пункта “Установка” и нажмите кнопку **ENTER/OK**.
- С помощью кнопки ▲ или ▼ выберите пункт “PIP” и нажмите кнопку **ENTER/OK**.
- Нажмите кнопку **ENTER/OK** еще раз.
С помощью кнопки ▲ или ▼ выберите пункт “Вкл.” и нажмите кнопку **ENTER/OK**.
➤ Если активирована функция PIP, для основного изображения устанавливается размер “16:9”.
- С помощью кнопки ▲ или ▼ выберите пункт “Источник” и нажмите кнопку **ENTER/OK**. С помощью кнопки ▲ или ▼ выберите источник сигнала для окна дополнительного изображения, а затем нажмите кнопку **ENTER/OK**.
➤ В сигнал для окна дополнительного изображения может поступать от разных источников в зависимости от того, какое значение установлено для основного изображения.
- С помощью кнопки ▲ или ▼ выберите пункт “Размер” для дополнительного изображения и нажмите кнопку **ENTER/OK**. Выберите размер дополнительного изображения с помощью кнопки ▲ или ▼ и нажмите кнопки **ENTER/OK**.
➤ Если основное изображение находится в режиме “ПК” и “Компонентный”, параметр “Размер” недоступен.
- С помощью кнопки ▲ или ▼ выберите пункт “Позиция”, затем нажмите кнопку **ENTER/OK**. Выберите позицию окна дополнительного изображения с помощью кнопки ▲ или ▼, а затем нажмите кнопку **ENTER/OK**.
- С помощью кнопки ▲ или ▼ выберите пункт “Программа” и нажмите кнопку **ENTER/OK**. Канал, изображение которого будет отображаться в дополнительном окне, выбирается с помощью кнопки ▲ или ▼. Нажмите кнопку **ENTER/OK**.
➤ Параметр “Программа” доступен, если для дополнительного изображения установлено значение TV.
- Нажмите кнопку **EXIT** для выхода.
➤ Можно заметить, что при использовании основного экрана для просмотра игр или караоке изображение в окне PIP становится несколько ненатуральным.

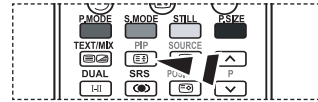
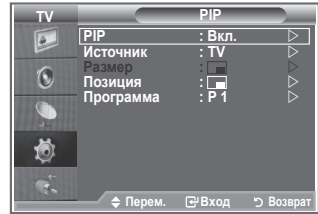
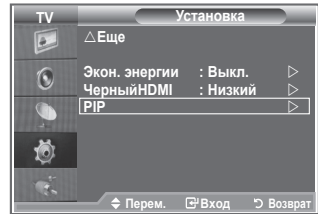

Чтобы включить или выключить функцию “PIP” (картинка в картинке), нажмите кнопку **PIP** на пульте ДУ.

- ◆ **Источник:** Используется для выбора источника дополнительного изображения.
- ◆ **Размер:** Используется для выбора размера окна дополнительного изображения.
- ◆ **Позиция:** Используется для перемещения дополнительного изображения.
- ◆ **Программа:** Используется для изменения дополнительного изображения.

Настройки PIP

O: функция PIP включена, X: функция PIP выключена

Дополнительное	аналоговое ТВ	Внешний 1	Внешний 2	AV	S-Video	Компонентный	Разъем HDMI	ПК	Цифровое ТВ
Основное									
Компонентный	O	O	O	O	X	X	X	X	X
Разъем HDMI	O	O	O	O	X	X	X	X	X
ПК	O	O	O	O	X	X	X	X	X

Уровень черного HDMI

Можно непосредственно выбрать уровень черного на экране, чтобы настроить глубину экрана.

1. Нажмите кнопку **MENU** для отображения меню. Нажмите кнопку **▲** или **▼** для выбора пункта “Установка” и нажмите кнопку **ENTER/OK**.
 2. С помощью кнопки **▲** или **▼** выберите пункт “Черный HDMI” и нажмите кнопку **ENTER/OK**.
 3. С помощью кнопки **▲** или **▼** выберите пункт “Нормальный” или “Низкий” и нажмите кнопку **ENTER/OK**.
 4. Нажмите кнопку **EXIT** для выхода.
- Эта функция активна, только если источник внешнего сигнала подключается к HDMI (сигналы RGB).

◆ **Нормальный:** яркость экрана увеличится.

◆ **Низкий:** яркость экрана уменьшится.

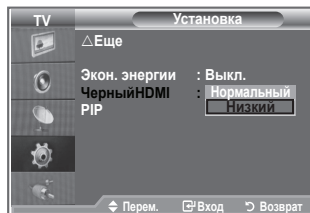
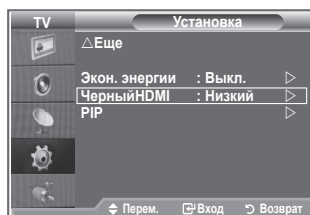

Изменение стандарта звука

Можно выбрать тип специальных звуковых эффектов, которые будут использоваться во время просмотра соответствующего канала.

1. Нажмите кнопку **MENU** для отображения меню. С помощью кнопки **▲** или **▼** выберите пункт “Звук” и нажмите кнопку **ENTER/OK**.
2. Снова нажмите кнопку **ENTER/OK**, чтобы выбрать пункт “Режим”.
3. Выберите необходимый звуковой эффект с помощью кнопок **▲** и **▼** и нажмите кнопку **ENTER/OK**.
4. Нажмите кнопку **EXIT** для выхода.

◆ **Стандартный:** выбор обычного режима звука.

◆ **Музыка:** усиление музыки по сравнению со звуком голоса.

◆ **Кино:** обеспечивает живой насыщенный звук фильмов.

◆ **Речь:** усиление звука голоса по сравнению с другими звуками.

◆ **Польз.:** выбор пользовательских настроек звука. (См. “Настройка параметров звука”)

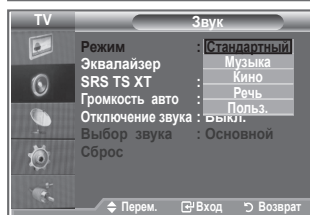
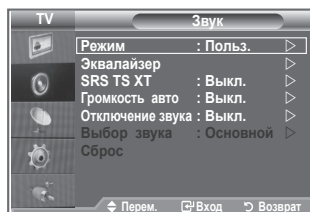

Настройка параметров звука

Можно настроить параметры звука в соответствии со своими предпочтениями.

1. Нажмите кнопку **MENU** для отображения меню.
С помощью кнопки **▲** или **▼** выберите пункт "Звук" и нажмите кнопку **ENTER/OK**.
2. С помощью кнопки **▲** или **▼** выберите пункт "Эквалайзер" и нажмите кнопку **ENTER/OK**.
3. Нажмите кнопку **◀** или **▶** для выбора определенного параметра. Нажмите кнопку **ENTER/OK**.
4. Нажмите кнопку **▲** или **▼**, чтобы установить нужное значение параметра. Нажмите кнопку **ENTER/OK**.
5. Нажмите кнопку **EXIT** для выхода.
➤ При изменении какого-либо из данных параметров автоматически выбирается режим звука "Польз."

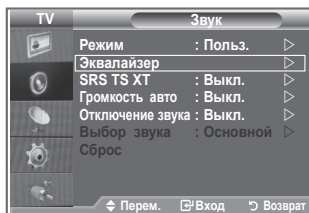

Настройка параметров TruSurround XT (SRS TS XT)

TruSurround XT является запатентованной технологией SRS, которая позволяет воспроизводить 5,1-канальный звук через два динамика. Функция TruSurround обеспечивает воспроизведение захватывающего виртуального объемного звучания через систему с двумя динамиками, включая встроенные динамики телевизора. Функция работает со всеми многоканальными форматами.

1. Нажмите кнопку **MENU** для отображения меню.
Нажмите кнопку **▲** или **▼**, чтобы выбрать пункт "Звук" и нажмите кнопку **ENTER/OK**.
2. Нажмите кнопку **▲** или **▼**, чтобы выбрать пункт "SRS TS XT", а затем нажмите кнопку **ENTER/OK**.
3. Нажмите кнопку **▲** или **▼**, чтобы выбрать значение "Вкл." или "Выкл.". Нажмите кнопку **ENTER/OK**.
4. Нажмите кнопку **EXIT** для выхода.



TruSurround XT, SRS и символ  являются товарными знаками корпорации SRS Labs, Inc. Технология TruSurround XT использована по лицензии корпорации SRS Labs, Inc.

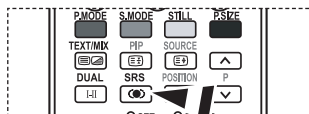
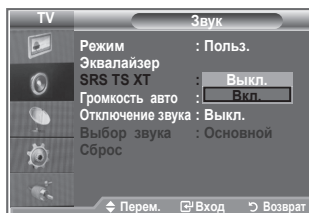
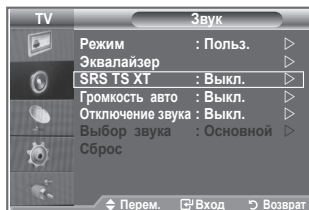

Эти параметры можно также выбрать с помощью кнопки **SRS** на пульте дистанционного управления.

Подсоединение наушников

Если при просмотре телепрограмм вы не хотите мешать другим людям, находящимся в помещении, можно подсоединить к телевизору наушники.



- При вставке разъема наушников в соответствующий порт в меню “Звук” можно выбрать только следующие параметры: “SRS TS XT” и “Громкость авто”.
- Продолжительное использование наушников с высоким уровнем громкости может привести к нарушениям слуха.
- При подсоединении наушников к системе звук в динамиках отключается.
- Настройка громкости наушников и телевизора выполняется различными способами.

Выбор режима звука

Режим звука можно выбрать с помощью кнопки “DUAL”.

При нажатии данной кнопки на экране отобразится текущий режим звука.

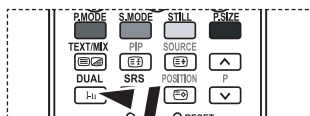

	Тип звука:	DUAL S (ДВОЙНОЙ S)	По умолчанию
FM стерео	Моно	МОНО	Автоматическое изменение
	Стерео	СТЕРЕО ↔ МОНО	
	Двойной	ДВОЙНОЙ 1 ↔ ДВОЙНОЙ 2	ДВОЙНОЙ 1
NICAM стерео	Моно	МОНО	Автоматическое изменение
	Стерео	МОНО ↔ СТЕРЕО	
	Двойной	<div style="display: flex; align-items: center; justify-content: center;"> МОНО ↔ ДВОЙНОЙ 1 ↔ ДВОЙНОЙ 2 </div>	ДВОЙНОЙ 1

Эти параметры можно также выбрать с помощью кнопки **DUAL** на пульте дистанционного управления.

- Если стереосигнал слишком слабый и происходит автоматическое переключение режимов, выберите режим “Моно”.

Автоматическая регулировка громкости

Звук, транслируемый каждой телевизионной станцией, имеет различные характеристики, в связи с чем зачастую приходится настраивать громкость при каждом переключении канала, что не очень удобно.

Данная функция позволяет выполнять автоматическое регулирование громкости звука канала, уменьшая ее в случае сильного модуляционного сигнала и увеличивая, если модуляционный сигнал слишком слабый.

1. Нажмите кнопку **MENU** для отображения меню. С помощью кнопки ▲ или ▼ выберите пункт “Звук” и нажмите кнопку **ENTER/OK**.
2. Нажмите кнопку ▲ или ▼, чтобы выбрать пункт “Громкость авто”, затем нажмите кнопку **ENTER/OK**.
3. Нажмите кнопку ▲ или ▼, чтобы выбрать значение “Вкл.” или “Выкл.”. Нажмите кнопку **ENTER/OK**.
4. Нажмите кнопку **EXIT** для выхода.

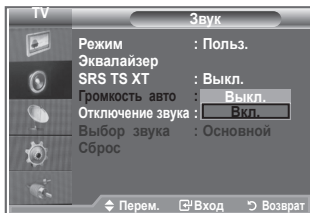
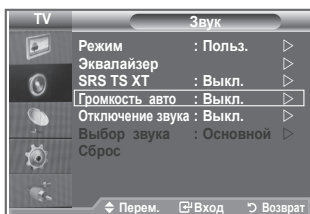

Отключение звука телевизора

Если требуется прослушивать звук через отдельные громкоговорители, отключите внутренний усилитель.

1. Нажмите кнопку **MENU** для отображения меню.
С помощью кнопки **▲** или **▼** выберите пункт "Звук" и нажмите кнопку **ENTER/OK**.
2. Нажмите кнопку **▲** или **▼**, чтобы выбрать пункт "Отключение звука", затем нажмите кнопку **ENTER/OK**.
3. Нажмите кнопку **▲** или **▼**, чтобы выбрать значение "Вкл." или "Выкл.". Нажмите кнопку **ENTER/OK**.
4. Нажмите кнопку **EXIT** для выхода.
➤ Если для параметра "Отключение основного звука" установлено значение "Вкл.", настройка меню управления звуком, кроме "Выбор звука", (в режиме PIP) невозможна.

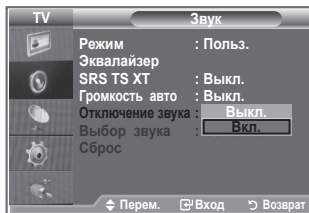
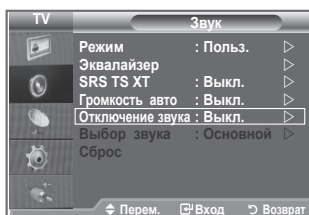

Прослушивание звукового сопровождения дополнительного изображения

При работе функции PIP можно прослушивать звуковое сопровождение дополнительного изображения.

1. Нажмите кнопку **MENU** для отображения меню.
С помощью кнопки **▲** или **▼** выберите пункт "Звук", затем нажмите кнопку **ENTER/OK**.
2. Нажмите кнопку **▲** или **▼**, чтобы выбрать пункт "Выбор звука", затем нажмите кнопку **ENTER/OK**.
3. Нажмите кнопку **▲** или **▼**, чтобы выбрать пункт "Дополнительный".
Нажмите кнопку **ENTER/OK**.
4. Чтобы выйти, нажмите кнопку **EXIT**.

- ◆ **Основной:** используется для прослушивания звука основного изображения.
- ◆ **Дополнительный:** используется для прослушивания звука дополнительного изображения.

- Данный параметр доступен, если для режима "PIP" установлено значение "Вкл."

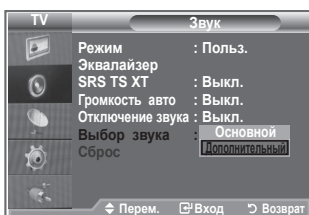
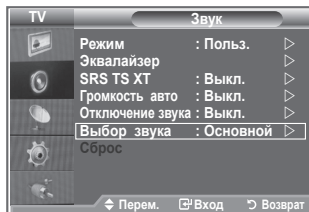

Восстановление для параметров звука заводских настроек по умолчанию

Если для параметра “Игровой режим” установлено значение “Вкл.”, будет активирована функция “Reset Sound” (Сброс звука). Если после установки эквалайзера будет выбрана функция “Сброс”, то для эквалайзера будут восстановлены заводские настройки.

1. Нажмите кнопку **MENU** для отображения меню.
Нажмите кнопку **▲** или **▼**, чтобы выбрать пункт “Звук” и нажмите кнопку **ENTER/OK**.
 2. Нажмите кнопку **▲** или **▼**, чтобы выбрать пункт “Сброс”, затем нажмите кнопку **ENTER/OK**.
 3. Нажмите кнопку **EXIT** для выхода.
- Данный параметр доступен, если для режима “Игровой режим” установлено значение “Вкл.”.

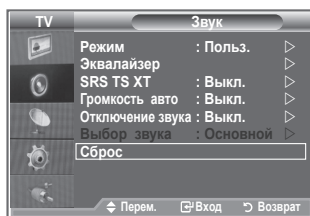

Установка и отображение текущего времени

Часы телевизора можно настроить таким образом, чтобы при нажатии кнопки **INFO** на экране отображалось текущее время. Кроме того, установка текущего времени необходима, если вы хотите использовать таймеры включения и выключения.

1. Нажмите кнопку **MENU** для отображения меню.
С помощью кнопки **▲** или **▼** выберите пункт “Установка”, затем нажмите кнопку **ENTER/OK**.
2. Нажмите кнопку **▲** или **▼**, чтобы выбрать пункт “Время”, затем нажмите кнопку **ENTER/OK**.
3. Чтобы выбрать пункт “Установка часов”, нажмите кнопку **ENTER/OK**.

Чтобы...	Нажмите...
перейти к пункту “Месяц”, “Число”, “Год”, “Часов”, или “Минут”	◀ кнопку или ▶
установить “Месяц”, “Число”, “Год”, “Часов”, или “Минут”	▲ кнопку или ▼
Нажмите кнопку ENTER/OK .	

5. Нажмите кнопку **EXIT** для выхода.
- После отключения кабеля питания часы потребуется установить заново.
- Можно также установить год, месяц, дату, время (часы и минуты) с помощью номерных кнопок на пульте дистанционного управления.

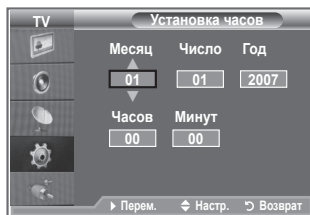
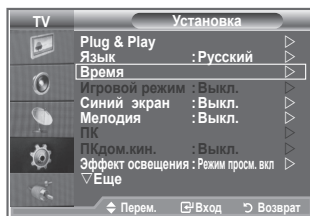

Установка таймера перехода в режим ожидания

Можно установить промежуток времени от 30 до 180 минут, по истечении которого телевизор автоматически переключится в режим ожидания.

1. Нажмите кнопку **MENU** для отображения меню. С помощью кнопки **▲** или **▼** выберите пункт "Установка", затем нажмите кнопку **ENTER/OK**.
2. Нажмите кнопку **▲** или **▼**, чтобы выбрать пункт "Время", затем нажмите кнопку **ENTER/OK**.
3. Нажмите кнопку **▲** или **▼**, чтобы выбрать пункт "Таймер сна", затем нажмите кнопку **ENTER/OK**.
4. Нажимайте кнопку **▲** или **▼** до тех пор, пока не появится нужное время (Выкл., 30, 60, 90, 120, 150, 180). Нажмите кнопку **ENTER/OK**.
5. Нажмите кнопку **EXIT** для выхода.
 - Телевизор автоматически переключится в режим ожидания, как только выбранный интервал времени истечет.

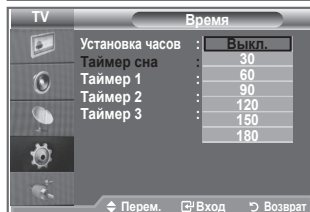
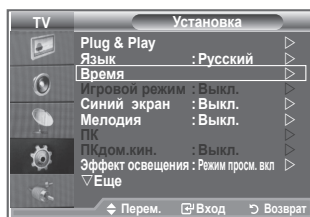

Автоматическое включение и выключение телевизора

1. Нажмите кнопку **MENU** для отображения меню. Нажмите кнопку **▲** или **▼** для выбора пункта "Установка", затем нажмите кнопку **ENTER/OK**.
2. Нажмите кнопку **▲** или **▼**, чтобы выбрать пункт "Время", затем нажмите кнопку **ENTER/OK**.
3. Нажмите кнопку **▲** или **▼**, чтобы выбрать пункт "Таймер 1", "Таймер 2", "Таймер 3", затем нажмите кнопку **ENTER/OK**.
4. Нажмите кнопку **▲** или **▼**, чтобы задать параметр "Часов", затем нажмите кнопку **▶**, чтобы перейти к следующему шагу. Аналогичным образом задайте другие параметры.

	Да/ Нет	Нажмите кнопку ▲ или ▼
Повтор	Выберите пункт "Один раз", "Ежедневно", "Пн - Пт", "Пн - Сб", "Суб - Вс"	Нажмите кнопку ▲ или ▼
Громкость	Отрегулируйте громкость в диапазоне 0~100	Нажмите кнопку ▲ или ▼
Программа	Отрегулируйте громкость в диапазоне Программа	Нажмите кнопку ▲ или ▼

- По завершении нажмите кнопку **RETURN** для возврата.
 - Текущее время будет отображаться каждый раз при нажатии кнопки **INFO**.
 - Можно также установить значение времени (часы и минуты) и канал с помощью номерных кнопок на пульте дистанционного управления.
5. Нажмите кнопку **EXIT** для выхода.

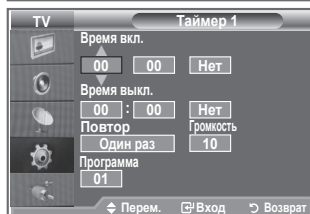
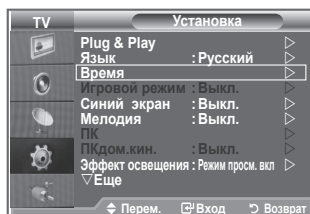

Выбор языка

При первом включении телевизора необходимо выбрать язык, который будет использоваться при отображении названий меню, пунктов меню и другой информации.

1. Нажмите кнопку **MENU** для отображения экранного меню. Нажмите кнопку **▲** или **▼**, чтобы выбрать пункт “Установка”, затем нажмите кнопку **ENTER/OK**.
2. Нажмите кнопку **▲** или **▼**, чтобы выбрать пункт “Язык”, затем нажмите кнопку **ENTER/OK**.
3. Повторно нажимайте кнопку **▲** или **▼** для выбора определенного языка. Нажмите кнопку **ENTER/OK**.
➤ Можно выбрать один из 21 языка.
4. Нажмите кнопку **EXIT** для выхода.

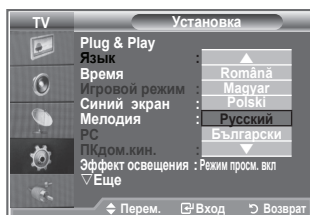
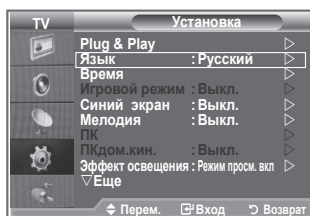

Использование игрового режима

При подключении игровой консоли, например PlayStation™ или Xbox™, можно выбрать меню игры для получения более реалистичных эффектов.

1. Нажмите кнопку **MENU** для отображения меню. С помощью кнопки **▲** или **▼** выберите пункт “Установка”, затем нажмите кнопку **ENTER/OK**.
2. Нажмите кнопку **▲** или **▼**, чтобы выбрать пункт “Игровой режим”, затем нажмите кнопку **ENTER/OK**.
3. Нажмите кнопку **▲** или **▼**, чтобы выбрать значение “Вкл.” или “Выкл.”. Нажмите кнопку **ENTER/OK**.
4. Нажмите кнопку **EXIT** для выхода.
➤ Чтобы отсоединить игровую консоль и подключить другое внешнее устройство, отключите игровой режим в меню настройки.
➤ При отображении меню ТВ в игровом режиме изображение слегка подрагивает на экране.
➤ Игровой режим недоступен в режиме ТВ.
➤ Если для параметра “Игровой режим” установлено значение “Вкл.”:
 - Для параметра Режим изображения автоматически устанавливается значение Стандартный, а для параметра Режим звука автоматически устанавливается значение Польз. Пользователь не может изменить эти режимы на другие.
 - Параметр “Режим звука” в меню “Звук” отключен. Регулировку звука следует выполнить с помощью эквалайзера.
 - Включится функция сброса звука. Если после установки эквалайзера будет выбрана функция “Сброс”, то для эквалайзера будут восстановлены заводские настройки.

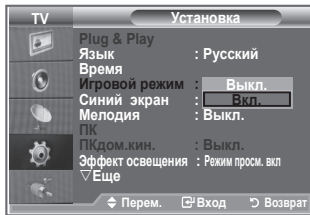
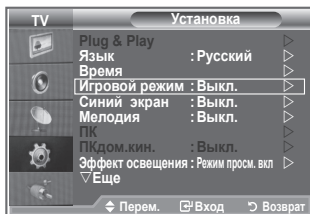

Настройка режима синего экрана/выбор мелодии

Синий экран:

Если нет приема сигнала или сигнал очень слабый, вместо изображения с помехами автоматически появляется синий экран.

Чтобы продолжать просмотр с плохим качеством, следует установить для параметра “Синий экран” значение “Выкл.”. Мелодия:

Во время включения или выключения телевизора может играть мелодия.

1. Нажмите кнопку **MENU** для отображения меню.
С помощью кнопки **▲** или **▼** выберите пункт “Установка”, затем нажмите кнопку **ENTER/OK**.
2. Нажмите кнопку **▲** или **▼**, чтобы выбрать пункт “Синий экран” или “Мелодия”. Нажмите кнопку **ENTER/OK**.
3. По завершении выполнения настроек нажмите кнопку **ENTER/OK**.
 - ◆ Синий экран: Выкл./Вкл.
 - ◆ Мелодия: Выкл./Низкий/Средний/Высокий
4. Нажмите кнопку **EXIT** для выхода.

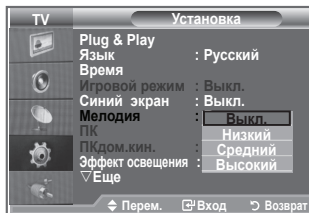
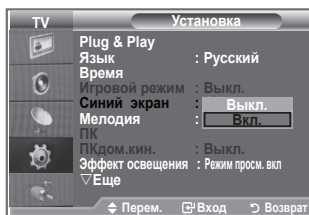

Настройка ПК домашнего кинотеатра

Можно просмотреть изображения более высокого качества, настроив параметры экрана в режиме ПК.

Если для функции “ПКдом.кин.” установить значение “Вкл.”, можно настроить параметры детализации (если для режима “Изображение” установлено значение “Стандартный” и “Кино”), как в режиме ПК.

1. Нажмите кнопку **MENU** для отображения меню.
Нажмите кнопку **▲** или **▼** для выбора пункта “Установка”, затем нажмите кнопку **ENTER/OK**.
 2. Нажмите кнопку **▲** или **▼** для выбора пункта “ПКдом.кин.”. Нажмите кнопку **ENTER/OK**.
 3. Нажмите кнопку **▲** или **▼**, чтобы выбрать значение “Вкл.” или “Выкл.”.
Нажмите кнопку **ENTER/OK**.
 4. Нажмите кнопку **EXIT** для выхода.
- Эта функция доступна только в режиме ПК.

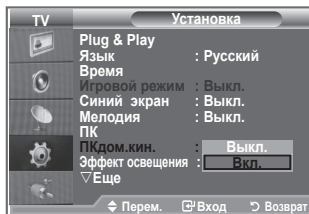
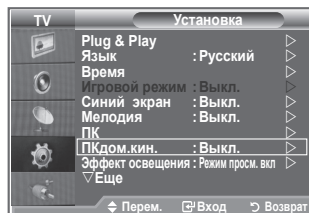

Настройка Эффект освещения

Можно включить или отключить синий индикатор на передней панели телевизора в соответствии с ситуацией. Используйте его для экономии энергии или в том случае, если индикатор раздражает.

1. Нажмите кнопку **MENU** для отображения экранного меню. Нажмите кнопку **▲** или **▼** для выбора пункта "Установка" и нажмите кнопку **ENTER/OK**.
2. Нажмите кнопку **▲** или **▼** для выбора пункта "Эффект освещения", затем нажмите кнопку **ENTER/OK**.
3. Выберите необходимый параметр ("Выкл.", "Режим ожид. вкл.", "Режим просм. вкл.", "Вкл.") с помощью кнопки **▲** или **▼**. Нажмите кнопку **ENTER/OK**.

◆ Выкл.:	индикатор загораться не будет.
◆ Режим ожид. вкл.:	индикатор загорится в режиме ожидания.
◆ Режим просм. вкл.:	индикатор загорится при просмотре телевизора.
◆ Вкл.:	индикатор горит как при просмотре, так и в режиме ожидания.

4. Нажмите кнопку **EXIT** для выхода.

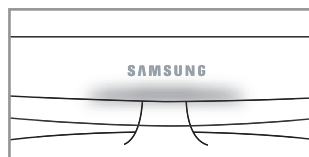
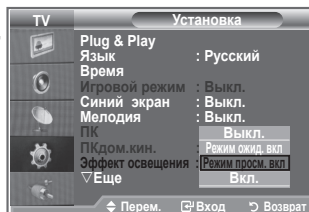
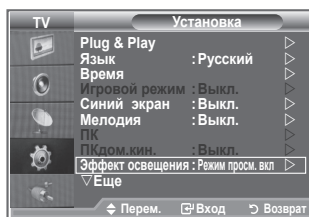

[LE32R81B, LE37R81B, LE40R81B, LE32R81W, LE40R81W, LE32R83B, LE37R83B, LE40R83B]

Использование функции экономии энергии

С помощью этой функции настраивается яркость телевизора для снижения потребления энергии. При просмотре телевизора ночью установите для режима "Экон. энергии" значение "Высокий", чтобы снизить слепящее воздействие на глаза, а также уменьшить потребление энергии.

1. Нажмите кнопку **MENU** для отображения экранного меню. Нажмите кнопку **▲** или **▼** для выбора пункта "Установка" и нажмите кнопку **ENTER/OK**.
2. Нажмите кнопку **▲** или **▼** для выбора пункта "Экон. энергии", затем нажмите кнопку **ENTER/OK**.
3. Выберите нужное значение ("Выкл.", "Низкий", "Средний", "Высокий", "Авто") с помощью кнопки **▲** или **▼**. Нажмите кнопку **ENTER/OK**.
4. Нажмите кнопку **EXIT** для выхода.

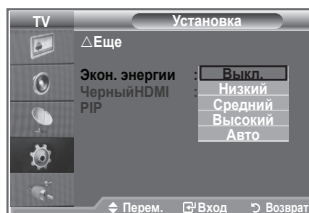
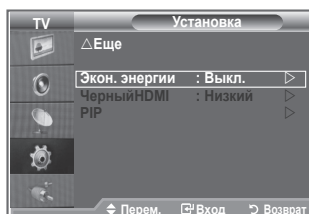

Выбор источника

Источник можно выбрать из внешних источников, подсоединенных к входным гнездам телевизора.

1. Нажмите кнопку **MENU** для отображения меню.
Нажмите кнопку **ENTER/OK** для выбора пункта "Вход".
2. Снова нажмите кнопку **ENTER/OK** для выбора пункта "Список источн."
 - Если к телевизору не подключено ни одного внешнего устройства, в меню "Список источн." включены только параметры "TV", "Внешний 1", "Внешний 2". Параметры "AV", "S-Video", "Компонентный", "PC", "HDMI1", "HDMI2", "HDMI3" включаются только при подключении соответствующих устройств к телевизору.
3. Выберите необходимое устройство, нажимая кнопку ▲ или ▼.
Нажмите кнопку **ENTER/OK**.

- Нажмите кнопку **SOURCE** на пульте дистанционного управления для переключения между всеми доступными источниками. Режим TV можно выбрать с помощью кнопки **TV**, номерных кнопок(0~9) и кнопки **P** на пульте дистанционного управления. Но его можно выбрать с помощью кнопки **SOURCE**.

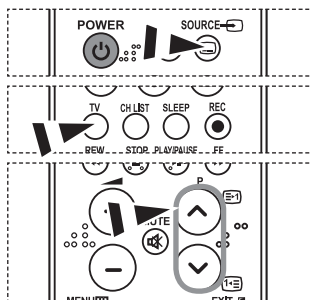
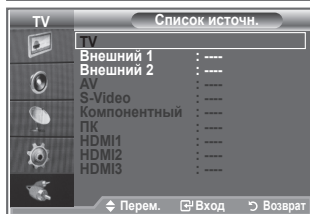
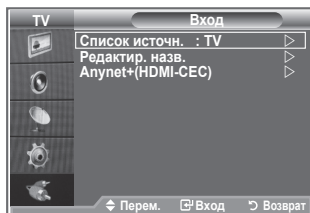

Редактирование названий источников входного сигнала

Укажите название устройства, подключенного к входным разъемам, для упрощения процедуры выбора источника.

1. Нажмите кнопку **MENU** для отображения меню.
Нажмите кнопку **ENTER/OK** для выбора пункта "Вход".
2. Нажмите кнопку ▲ или ▼ для выбора пункта "Редактир. назв.", затем нажмите кнопку **ENTER/OK**.
3. Нажмите кнопку ▲ или ▼ для выбора устройства, название которого необходимо отредактировать. Нажмите кнопку **ENTER/OK**.
4. Нажмите кнопку ▲ или ▼ для выбора необходимого устройства.
Нажмите кнопку **ENTER/OK**.
5. Нажмите кнопку **EXIT** для выхода.

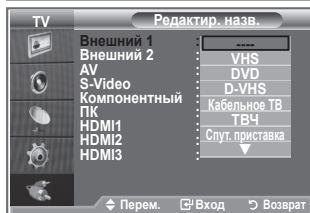
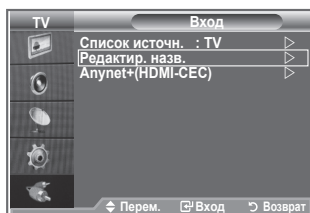

Декодер телетекста

Большинство телевизионных каналов передают страницы “телетекста”, которые содержат следующую информацию:

- ◆ Программа телепередач.
- ◆ Основные новости и прогноз погоды.
- ◆ Спортивные сводки.
- ◆ Субтитры для людей с нарушениями слуха.

Информация на страницах телетекста делится на шесть категорий:

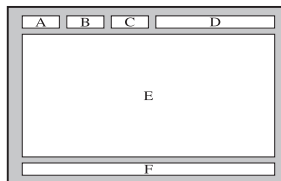

Элемент	Содержание
А	Номер выбранной страницы.
В	Идентификатор телевизионной станции.
С	Номер текущей страницы или состояния поиска.
Г	Дата и время.
Е	Текст.
Е	Информация о состоянии.

Отображение информации телетекста

Информацию телетекста можно отобразить на экране телевизора в любое время при хорошем качестве принимаемого сигнала. В противном случае:

- ◆ Информация может не отображаться.
 - ◆ Некоторые страницы могут не отображаться.
- Чтобы включить режим телетекста и отобразить страницу содержания:

1. С помощью кнопки **P** (E3) или **P** (E3) выберите канал, который предоставляет услуги телетекста.
2. Нажмите кнопку **ТЕКСТ/МИХ** (E3/E3), чтобы включить режим телетекста.
 - Отобразится страница содержания. Ее можно вызвать повторно в любое время нажатием кнопки **MENU** (E3).
3. Нажмите кнопку **ТЕКСТ/МИХ** (E3/E3) еще раз.
 - Программа отображается с последовательной надписью “Телетекст”, “Два” и “Смесь” на экране.
4. Нажмите кнопку **TV**, чтобы выйти из экрана текста.
 - Если на экране во время просмотра телетекста появляются нечитаемые символы, убедитесь, что язык телетекста соответствует языку, выбранному в меню “Установка”. Если языки отличаются, выберите соответствующий телетексту язык в меню “Установка”.

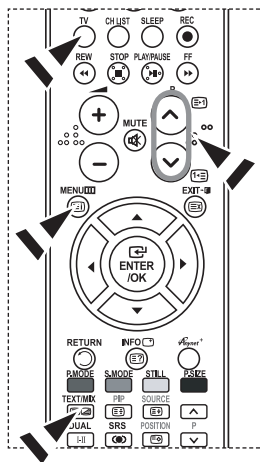

Выбор определенной страницы телетекста

Номер страницы можно ввести непосредственно с помощью цифровых кнопок пульта дистанционного управления:

1. Нажимая соответствующие цифровые кнопки, введите трехзначный номер страницы, указанный в содержании.
2. Если выбранная страница связана с несколькими дополнительными страницами, дополнительные страницы будут отображаться последовательно. Чтобы остановиться на отображаемой странице, нажмите кнопку **PIP** (E3). Для возобновления нажмите кнопку **PIP** (E3) еще раз.
3. Использование различных параметров отображения:

Для того, чтобы отобразить...	Нажмите...
Одновременно информацию телетекста и изображение телеканала	ТЕКСТ/МИХ (E3/E3)
Скрытый текст (например, ответы на вопросы викторины)	INFO (E3)
Обычный режим отображения	INFO (E3)
Дополнительную страницу, введя номер из 4-х цифр	PRE-CH (E3)
Следующую страницу	P (E3)
Предыдущую страницу	P (E3)
Буквы двойного размера в:	SOURCE (E3)
• Верхней половине экрана	• один раз
• Нижней половине экрана	• два раза
Обычный режим отображения	• три раза

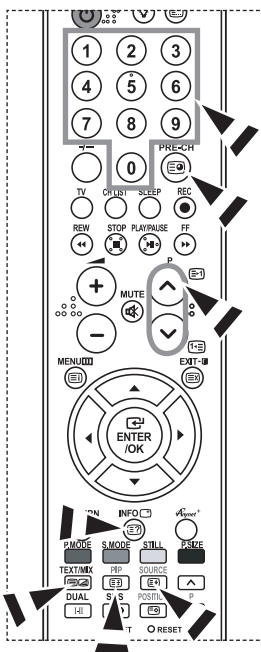

Использование функции Fasttext для выбора страницы телетекста

Различные разделы, входящие в страницы телетекста, закодированы цветами, и их можно выбирать, нажимая цветные кнопки на пульте дистанционного управления.

1. Отобразите содержание страниц телетекста, нажав кнопку **TEXT/MIX** (☒/☒).
2. Нажмите цветную кнопку, соответствующую разделу, который необходимо просмотреть (доступные разделы указаны в строке состояния).
3. Нажмите красную кнопку для отображения предыдущей страницы. Нажмите зеленую кнопку для отображения следующей страницы.
4. Нажмите кнопку **TV**, чтобы выйти из экрана текста.

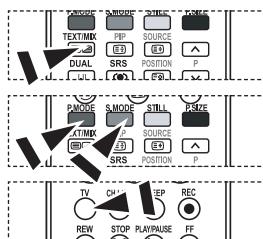

Настройка пульта дистанционного управления

После правильного выполнения настройки пульт дистанционного управления может работать в пяти различных режимах: TV, DVD, декодер кабельного телевидения, видеоприставка, VHS. При нажатии соответствующей кнопки на пульте дистанционного управления произойдет переключение между данными режимами, что позволяет осуществлять управление выбранным устройством.

- Пульт дистанционного управления может быть совместим не со всеми проигрывателями DVD, видеомагнитофонами, декодерами кабельного телевидения и видеоприставками.

Настройка пульта ДУ для управления VCR, CABLE, DVD N STB

1. Выключите VCR, CABLE, DVD N STB.
2. Нажмите кнопку **VCR, CABLE, DVD N STB** на пульте дистанционного управления телевизором.
3. Нажмите кнопку **SET** на пульте дистанционного управления телевизором.
4. С помощью цифровых кнопок на пульте дистанционного управления введите три цифры кода, указанного на стр. 34~36, в соответствии с маркой видеомагнитофона. Следует обязательно ввести три цифры, даже если первая цифра - "0" (если указано несколько кодов, введите первый).
5. Нажмите кнопку **POWER** на пульте дистанционного управления. Если настройка пульта дистанционного управления выполнена правильно, видеомагнитофон должен включиться. Если видеомагнитофон после выполнения настройки не включается, повторите шаги 2, 3 и 4, но введите один из других кодов для данной марки видеомагнитофона. Если других кодов нет, последовательно вводите все коды для видеомагнитофона от "000" до "080".

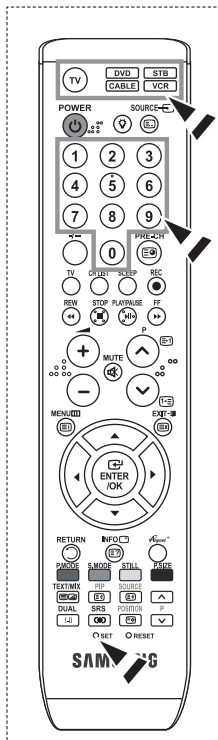

Коды пульта дистанционного управления

> Видеомагнитофон

Марка	Код
SAMSUNG	000 001 002 003 004 005 077 078 079
ADMIRAL	020
AIWA	025
AKAI	004 027 032
AUDIO DYNAMICS	007 026
BELL&HOWELL	018
BROKSONIC	022
CANDLE	002 003 006 008 015 055
CANON	021 056
CITIZEN	002 003 006 008 015 055
COLORTYME	007
CRAIG	002 024
CURTIS MATHES	002 007 008 017 021 025 056 064 066
DAEWOO	003 010 011 012 013 014 015 016
DB	007 026
DIMENSIA	017
DYNATECH	025
ELECTROHOME	034
EMERSON	001 003 006 021 022 025 030 032 034 040 047 050 052 060 063 065 066 067 069 073
FISHER	018 024 028 029 048 051 061
FUNAI	025
GENERAL ELECTRIC	002 005 017 021 056
GO VIDEO	002
HARMAN KARDON	007
HITACHI	019 025 041 042 074
INSTANT REPLAY	021
JC PENNEY	002 007 018 019 021 026 037 041 054 056
JCL	007 008 018 021 026 037
JVC	081 082 083
KENWOOD	007 008 018 021 026 037
KLH	070
KONIA	036
LG(Goldstar)	006 007 008 009 010
LLOYD	025
LOGIK	038
LXI	025
MAGNAVOX	021 056 059
MARANTZ	007 008 018 021 026 037 062
MARTA	006
MEI	021
MEMOREX	006 021 024 025
MGA	034
MIDLAND	005
MINOLTA	019 041 075
MITSUBISHI	019 034 041 046

Марка	Код
MONTGOMERY WARD	020
MTC	002 025
MULTITECH	002 005 025 038
NEC	007 008 018 026 037 062 064
OPTIMUS	020
ORION	073 074 075 076
PANASONIC	021 056 071 072
PENTAX	019 041 075
PENTEX RESEARCH+	008
PHILCO	021 056 059
PHILIPS	021 080
PIONEER	019 026 039 053
PORTLAND	015 049 055
PROSCAN	017
QUARTZ	018
QUASAR	021 056
RADIO SHACK/ REALISTIC	006 018 020 021 024 025 029 034 048 056
RCA	002 017 019 021 035 041 043 057 068 076
SANSUI	026
SANYO	018 024
SCOTT	003 047 052 067
SEARS	006 018 019 024 028 029 041 048 051
SHARP	020 034 045 015
SHIMTOM	027 033 038 058
SIGNATURE	025
SONY	027 033 044
SYLVANIA	021 025 056 059
SYMPHONIC	025
TANDY	018 025
TASHIKA	006
TATUNG	037
TEAC	025 037 068
TECHNICS	021
TEKNIKA	006 021 025 031
TMK	066
TOSHIBA	003 019 029 051 052
TOTEVISION	002 006
UNITECH	002
VECTOR RESEARCH	007 026
VICTOR	026
VIDEO CONCEPTS	007 026
VIDEOSONIC	002
WARDS	002 003 006 019 020 021 024 025 034 038 041
YAMAHA	007 008 018 026 037
ZENITH	023 027 033

➤ **ДЕКОДЕР КАБЕЛЬНОГО ТЕЛЕВИДЕНИЯ**

Марка	Код
SAMSUNG	000 001 002 003 004 005 006 007
GI	041
HAMLIN	003 024 031
HITACHI	025 030
JERROLD	038 039
MACOM	025 030
MAGNAVOX	019 023 028
OAK	026
PANASONIC	003 022 027 037 044
PHILIPS	019 021 023 028
PIONEER	004 018 020 044
RCA	014 022 040
REGAL	003

➤ **SAMSUNG DVD**

Продукт	Код
DVD	000 001 002
DVDR	003 004
BD Record	005 006
VCR COMBO	007 008 009 010 011
VCR Record	012
DHR COMBO	013

➤ **DVD**

Марка	Код
ANAM	030
AUDIOVOX	075
AUDIOLOGIC	085
ANABA	072
APEX DIGITAL	070 071 074 086 083 084 088 111 112
AIWA	114
BROKSONIC	062
BLAUPUNKT	074
B&K	122 123
CURTIS MATHES	027
CYBER HOME	077 078 079 082
CLARION	080 125
CIRRUS	081
CYBER HOME	065
CINEVISION	095
DAEWOO	066
DENON	146
FARENHEIT	067 068
FISHER	090
GPX	060
GO VIDEO	061 089 133 135
GE	069 074
GREENHILL	074
HITACHI	064 113
HITEKER	071
HOYO	073
HARMAN / KARDON	091 110
IRT	089

Марка	Код
REGENCY	015 023
SA	042 043
SCIENTIFIC ATLAN	042 043
SPRUCER	022
STARGATE 2000	036
SYLVANIA	016
TEXSCAN	016
TOCOM	032
UNIVERSAL	033 034
VIEWSTAR	019 021 023 028
WAMER AMEX	046
ZENITH	017 029 035 037 045

Продукт	Код
Home Theater VCR COMBO	014 015 016
HDD Recorder COMBO	017
TWIN TRAY COMBO	018
STB DVD COMBO	019
DVD Receiver	020
AV Receiver	021

Марка	Код
INTEGRA	092
JBL	091
JVC	022 033 115 116
JATON	073
KENWOOD	051 108 109
KISS	073
KONKA	059 100 106 107
KLH	074 075
LG(Goldstar)	025 031
LOEWE	057
LASONIC	058
MOBILE AUTHORITY	054
MEMOREX	055
MALATA	056
MAGNAVOX	076 093
MINTEK	074 094
MONYKA	073
NORCENT	048 049 050
NEXT BASE	052
NEC	053
NANTAUS	144
NESA	074
OPTOMEDIA ELECTRONICS	105
OPTIVIEW	072
ONKYO	076 092 119
PHILCO	044 045
PRINCETON	046 047
PROSCAN	023

➤ DVD

Марка	Код
PANASONIC	024 034 124 134 136 137 138
PHILIPS	036 076
ROTEL	117 118
RIO	120
RCA	023 035 074 075 131 132
RAITE	073
ROWA	038
SAMPO	104
SONY	026 029 126 127 128 129 130 141
SHERWOOD	039 041
SVK	042
SYLVANIA	043 093
SHARP	140
SANSUI	062
SANYO	062 090
SHINSONIC	094

➤ ВИДЕОПРИСТАВКА SAMSUNG

Продукт	Код
Ground wave STB	001 002
Satellite STB	003
CABLE STB	004
STB DVD COMBO	008
Satellite STB HDD COMBO Standard	009

➤ ВИДЕОПРИСТАВКА

Марка	Код
ALPHASTAR	023
ANAM	043
CHANNEL MASTER	018 034
CROSSDIGITAL	019
CHAPARRAL	035
DIRECT TV	015 016 017 019 022 045 060 061 062 065 066 067 068
DAEWOO	074
DISH NETWORK SYSTEM	069 070
DISHPRO	069
DRAKE	018 024 032
DX ANTENNA	027
ECHOSTAR	025 069 070 071
EXPRESSVU	069
GOI	069
GE	065
GENERAL INSTRUMENT	046 047 048 063 064
HTS	069
HOME CABLE	056
HITACHI	022
HUGHES NETWORK	015 017
IQ	020
IQ PRISM	020
JANEIL	059
JERROID	063
JVC	069 070
LG(Goldstar)	044 073

Марка	Код
THOMSON	145
TOSHIBA	028 062 076
TECHNICS	139
TVIEW	072
TOKAI	073
TEAC	096
TECHWOOD	097
TREDEX	098 099 101
URBAN CONCEPTS	076
VENTURER	075
VOCOPRO	102
YAMAHA	032 063
YAMAKAWA	040 073
XWAVE	103
ZENITH	076 121

Продукт	Код
Satellite STB HDD COMBO Premium	010
CABLE STB HDD COMBO Standard	011
CABLE STB HDD COMBO Premium	012
Ground wave STB HDD COMBO Standard	013
Ground wave STB HDD COMBO Premium	014

Марка	Код
MAGNAVOX	016 021 036 038 039 040 041 042
MEMOREX	016
MOTOROLA	064
MACOM	018
MITSUBISHI	015
NEXT LEVEL	047 048 064
PHILIPS	015 016 017 021 033 036 038 039 040 041 042 067
PRIMESTAR	046 049 050 063
PANASONIC	058 059 061 062
PAYSAT	016
PROSCAN	065 066
RCA	051 052 053 065 066
RADIOSHACK	064
REALISTIC	057
STAR TRAK	026
STS	020 027
SKY	031
SKY LIFE	005 006 007
SHACK	064
STAR CHOICE	064
SONY	054 060
TOSHIBA	015 017 028 029 030 072
ULTIMATE TV	060 066
UNIDEN	016 021 037 055 056 057
ZENITH	024 031 068

Установка программного обеспечения компьютера (на основе Windows XP)

Параметры экрана Windows для обычного компьютера приведены ниже. Действительный вид окон на экране компьютера может выглядеть иначе, в зависимости от установленной версии Windows и видеокарты. Даже если экран выглядит иначе, основные инструкции по настройке параметров экрана применимы почти во всех случаях (если нет, обратитесь к производителю компьютера или торговому представителю компании Samsung).



1. Сначала выберите "Панель управления" в меню "Пуск" Windows.
2. В открывшемся окне "Панель управления" выберите "Оформление и темы", чтобы открыть диалоговое окно.
3. В открывшемся окне "Панель управления" выберите "Экран", чтобы открыть диалоговое окно.
4. В диалоговом окне "Экран" перейдите на вкладку "Настройка". Настройка размера (разрешение): оптимальное разрешение - 1360 X 768. Если в диалоговом окне "Параметры дисплея" есть параметр частоты кадров, то правильное значение - "60" или "60 Гц". В противном случае закройте диалоговое окно, нажав кнопку "OK".

Режимы экрана

Положение изображения и его размер могут изменяться в зависимости от выбранного типа монитора компьютера и его разрешения. В таблице указаны рекомендованные значения разрешения. (Поддерживаются все значения разрешения в указанных пределах)

➤ D-Sub Вход

Режим	Разрешение	Частота строк (КГц)	Частота кадров (Гц)	Частота синхронизации пикселей (МГц)	Полярность синхронизации (H/V)
IBM	640×350	31,469	70,086	25,175	+/-
	720×400	31,469	70,087	28,322	-/+
	640×480	31,469	59,940	25,175	-/-
VESA	640×480	37,861	72,809	31,500	-/-
	640×480	37,500	75,000	31,500	-/-
	640×480	43,269	85,008	36,000	-/-
	800×600	37,879	60,317	40,000	+/+
	800×600	48,077	72,188	50,000	+/+
	800×600	46,875	75,000	49,500	+/+
	800×600	53,674	85,061	56,250	+/+
	1024×768	48,363	60,004	65,000	-/-
	1024×768	56,476	70,069	75,000	-/-
	1024×768	68,677	84,997	94,500	+/+
	1024×768	60,023	75,029	78,750	+ /+
	1360×768	47,712	60,015	85,800	+/+
1152×864	53,783	59,959	81,750	-/+	
VESA GTF	640×480	35,000	70,000	28,560	-/+
	800×600	43,750	70,000	45,500	-/+
	1024×768	57,672	72,000	78,434	-/-

➤ HDMI/DVI Вход

Режим	Разрешение	Частота строк (КГц)	Частота кадров (Гц)	Частота синхронизации пикселей (МГц)	Полярность синхронизации (H/V)
IBM	640×350	31,469	70,086	25,175	+/-
	720×400	31,469	70,087	28,322	-/+
	640×480	31,469	59,940	25,175	-/-
VESA	800×600	37,879	60,317	40,000	+/+
	1024×768	48,364	60,000	65,000	-/-
	1360×768	47,712	60,015	85,800	+/+

- Режим интерфейса не поддерживается.
- При выборе нестандартного видео формата телевизор может работать неправильно.
- Поддерживаются раздельный и композитный сигналы синхронизации. Режим синхронизации SOG не поддерживается.

Настройка ПК

Грубая и тонкая настройка изображения (Подстройка изображения) С помощью функции настройки качества изображения можно снизить уровень помех в изображении или избавиться от них полностью.

Если уровень помех не удалось снизить с помощью функции точной настройки, настройте частоты как можно лучше в режиме “Грубо”, а затем повторите точную настройку.

После того, как уровень помех был снижен, настройте изображение таким образом, чтобы оно располагалось по центру экрана.

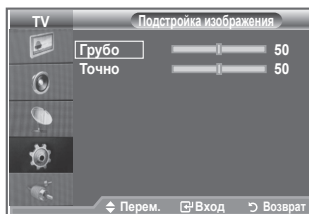

1. Предварительная настройка: для выбора режима “ПК” нажмите кнопку **SOURCE**.
2. Нажмите кнопку **MENU** для отображения меню.
С помощью кнопки ▲ или ▼ выберите пункт “Установка”, затем нажмите кнопку **ENTER/OK**.
3. С помощью кнопки ▲ или ▼ выберите пункт “ПК”, затем нажмите кнопку **ENTER/OK**.
4. Нажмите кнопку **ENTER/OK** для выбора пункта “Подстройка изображения”.
5. С помощью кнопки ▲ или ▼ выберите тип настройки “Грубо” или “Точно”, затем нажмите кнопку **ENTER/OK**.
6. Настройте качество изображения с помощью кнопки ◀ или ▶. Нажмите кнопку **ENTER/OK**.
7. Нажмите кнопку **EXIT** для выхода.

Изменение положения изображения

Настройте позицию экрана ПК, если он не соответствует экрану телевизора.

1. Следуйте инструкциям 1-3 раздела “Грубая и тонкая настройка изображения (Подстройка изображения)”.
2. С помощью кнопки ▲ или ▼ выберите пункт “Позиция”, затем нажмите кнопку **ENTER/OK**.
3. Нажмите кнопку ▲ или ▼ для настройки положения по вертикали. Нажмите кнопку ◀ или ▶ для настройки положения по горизонтали. Нажмите кнопку **ENTER/OK**.
4. Нажмите кнопку **EXIT** для выхода.



Автоматическая настройка экрана ПК (Автоподстройка)

Функция автоподстройки обеспечивает выполнение экраном телевизора самостоятельной регулировки входящего видеосигнала с компьютера. Настройка параметров грубой и точной настройки, а также настройка положения изображения производится автоматически.

1. Следуйте инструкциям 1-3 раздела “Грубая и тонкая настройка изображения (Подстройка изображения)”.
2. С помощью кнопки ▲ или ▼ выберите пункт “Автоподстройка”, затем нажмите кнопку **ENTER/OK**.
3. Нажмите кнопку **EXIT** для выхода.

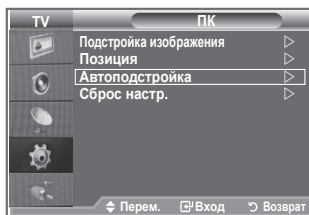

Восстановление исходных параметров изображения (Сброс настр.) Можно заменить все параметры изображения стандартными значениями.

1. Следуйте инструкциям 1-3 раздела “Грубая и тонкая настройка изображения (Подстройка изображения)”.
2. С помощью кнопки ▲ или ▼ выберите пункт “Сброс настр.”, затем нажмите кнопку **ENTER/OK**.
3. Нажмите кнопку **EXIT** для выхода.

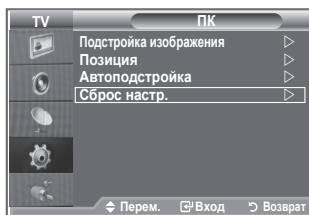

Регулировка настенного крепления (LE40R81B, LE40R81W, LE40R82B, LE40R83B, LE40R84B) (продается отдельно)

После установки на стене можно легко настроить положение телевизора.

1. Нажмите кнопку **MENU** для отображения меню. С помощью кнопки **▲** или **▼** выберите пункт "Установка" и нажмите кнопку **ENTER/OK**.
2. С помощью кнопки **▲** или **▼** выберите пункт "Регулировка настенного крепления" и нажмите кнопку **ENTER/OK**.
3. Настройте необходимое положение с помощью кнопки **▲**, **▼**, **◀** или **▶**.
4. Чтобы выйти, нажмите кнопку **EXIT**.
 - Если нажать кнопку со стрелкой, когда на экране телевизора отображается экранное меню, появится экран настройки.
 - После отключения питания телевизор возвращается в положение исходной установки. После включения питания телевизор возвращается в последнее настроенное положение, которое было занесено в память.

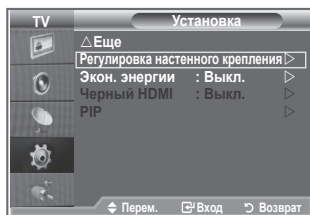
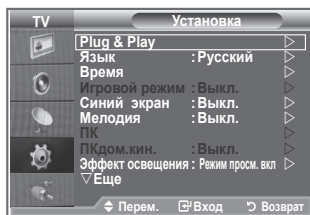

Использование кнопок пульта дистанционного управления

Кнопка	Операции	
	Настройка угла при установке на стене	Вверх, вниз, перемещение вправо, перемещение влево
	Сброс	Перемещение в положение исходной установки
	Занесение положения в память и перемещение в сохраненное положение	Сохранение в памяти 3 положений, назначаемых для красной, зеленой и желтой кнопок. Перемещение в сохраненное положение с помощью 3 цветных кнопок.

- Описание установки см. в прилагаемом руководстве по установке.
- Для выполнения установки устройства, а также установки и перемещения подставки для настенной установки обратитесь в компанию, специализирующуюся на установке.
- Это руководство по установке применяется при использовании подставки для настенной установки. В случае крепления к другим строительным материалам, обратитесь к ближайшему дилеру

Что такое Anynet+?

Anynet+ является системой аудиосети, которая обеспечивает для пользователей простой в использовании аудиоинтерфейс за счет управления всеми подключенными аудиоустройствами с помощью меню Anynet+, когда электронные аудиоустройства Samsung подключены друг к другу.

Подключение устройств Anynet+

Система Anynet+ поддерживает только те аудиоустройства, которые поддерживают систему Anynet+. Проверьте, есть ли на аудиоустройстве, подключаемом к телевизору, метка Anynet+.

Прямое подключение к телевизору

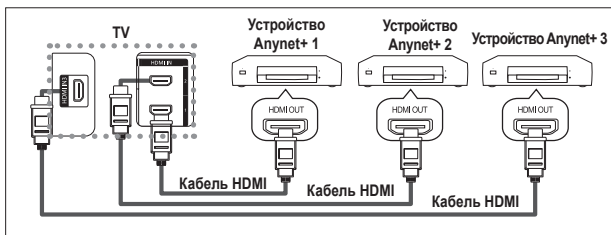

С помощью кабеля HDMI соедините гнездо [HDMI 1], [HDMI 2] или [HDMI 3] на телевизоре с гнездом HDMI OUT соответствующего устройства Anynet+.

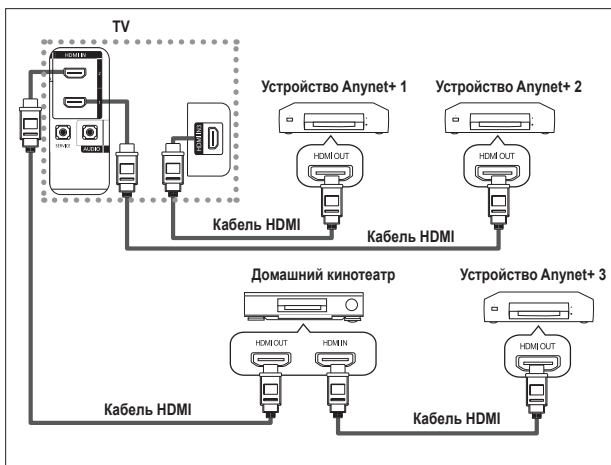

Подключение к домашнему кинотеатру

1. С помощью кабеля HDMI соедините гнездо [HDMI 1], [HDMI 2] или [HDMI 3] на телевизоре с гнездом HDMI OUT соответствующего устройства Anynet+.
2. С помощью кабеля HDMI соедините гнездо HDMI IN домашнего кинотеатра и гнездо HDMI OUT соответствующего устройства Anynet+.

- Подключайте только один ресивер.
- Устройство Anynet+ можно подключить с помощью кабеля HDMI. Некоторые кабели HDMI могут не поддерживать функции Anynet+.
- Функция Anynet+ работает, когда аудиоустройство, поддерживающее Anynet+, находится в режиме ожидания или включено.
- Anynet+ поддерживает до 8 аудиоустройств.

Настройка Anynet+

Следующие настройки предназначены для использования функций Anynet+.

Использование функции Anynet+

1. Нажмите кнопку **Anynet+**.
С помощью кнопки ▲ или ▼ выберите пункт **Установка**, затем нажмите кнопку **ENTER/OK**.
2. Нажмите кнопку **ENTER/OK** для выбора пункта **Anynet+ (HDMI-CEC)**, затем нажмите кнопку **ENTER/OK**.
3. С помощью кнопки ▲ или ▼ выберите пункт **Вкл.**, затем нажмите кнопку **ENTER/OK**.
 - Функция Anynet+ (HDMI-CEC) будет включена.
 - При выборе пункта **Выкл.**, функция Anynet+ (HDMI-CEC) будет отключена.
 - Когда функция Anynet+ (HDMI-CEC) отключена, все операции, связанные с Anynet+, деактивируются.

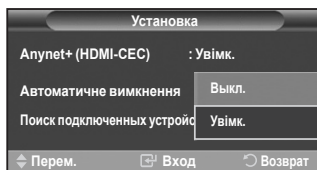
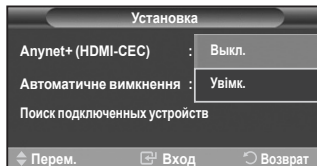
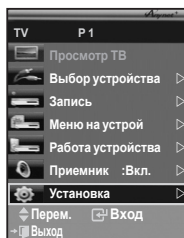

Автоматическое отключение устройства Anynet+ при отключении телевизора

1. С помощью кнопки ▲ или ▼ выберите пункт **Автоотключение**, затем нажмите кнопку **ENTER/OK**.
 2. С помощью кнопки ▲ или ▼ выберите пункт **Вкл.**, затем нажмите кнопку **ENTER/OK**.
 - Функция автоотключения будет включена.
 - При выборе значения **Выкл.** функция автоотключения будет выключена.
- Чтобы выйти, нажмите кнопку **Выход**.
- Чтобы использовать функцию Anynet+ в качестве настройки выбора устройства пульта дистанционного управления телевизора, необходимо выбрать телевизор.
 - Если для параметра **Автоотключение** установить значение **Вкл.**, то подключенное внешнее устройство будет отключаться при выключении телевизора. Однако если устройство выполняет запись, оно может не отключиться.

Сканирование и переключение между устройствами Anynet+

1. Нажмите кнопку **Anynet+**.
 - Появится список устройств Anynet+, подключенных к телевизору.
2. Нажмите кнопку ▲ или ▼ для выбора пункта **Выбор устройства**, затем нажмите кнопку **ENTER/OK**.
3. Нажмите кнопку ▲ или ▼ для выбора пункта **Выбор устройства**, затем нажмите кнопку **ENTER/OK**.
Будет выбрано соответствующее устройство.
4. Если требуется найти необходимое устройство, нажмите ▲ или ▼ для выбора пункта **Поиск подключенных устройств**, затем нажмите кнопку **ENTER/OK**.
Появится сообщение **Настройка соединения Anynet +**. По завершении поиска устройств список подключенных устройств отобразится в меню Anynet+.
 - Переключение на выбранное устройство может занять до 2 минут. Операцию переключения нельзя отменить во время ее выполнения.
 - Время, необходимое для сканирования устройств, зависит от количества подключенных устройств.
 - По завершении сканирования устройств количество найденных устройств не отображается.
 - Несмотря на то, что телевизор выполняет автоматическое сканирование устройств, когда он включен с помощью кнопки **POWER**, устройства, подключенные при включенном телевизоре или в некоторых других случаях, не будут отображаться в списке. Поэтому для поиска устройств необходимо выбрать пункт **Поиск подключенных устройств**
 - При выборе режима внешнего ввода с помощью кнопки **SOURCE** функцию Anynet+ нельзя использовать. Обязательно выберите устройство Anynet+ с помощью кнопки **Anynet+**.

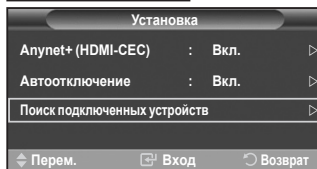
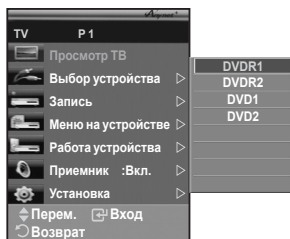

Меню Anynet+

Меню Anynet+ изменяется в зависимости от типа и состояния устройств Anynet+, подключенных к телевизору.

Меню Anynet+	Описание
Просмотр ТВ	Переключение из режима Anynet+ в режим ТВ-трансляции.
Выбор устройства	Отображение меню подключенного устройства. Пример. При подключенном устройстве записи DVD отображается меню названий устройства записи DVD.
Запись	Начало записи. (Это меню работает только для устройства, поддерживающего запись.)
Меню на устройстве	Телевизор подключен к соответствующему устройству.
Работа устройства	Отображение меню управления воспроизведением подключенного устройства. Пример. При подключенном устройстве записи DVD отображается меню управления воспроизведением устройства записи DVD.
Приемник	Звук выводится через ресивер.
Установка	Можно выполнить настройку среды для использования Anynet+.

Кнопки пульта управления телевизора, доступные в режиме Anynet+

Тип устройства	Рабочее состояние	Доступные кнопки
Устройство Anynet+	После выбора устройства, когда на экране отображается меню соответствующего устройства.	Цифровые кнопки ▲/▼/◀/▶/Кнопки ENTER/OK Цветные кнопки Кнопка Выход
	После выбора устройства при воспроизведении файла	◀◀ (поиск в обратном направлении) ▶▶ (поиск вперед) ■ (стоп) ▶ (воспроизведение/пауза)
Устройство со встроенным тюнером	После выбора устройства при просмотре телевизионной программы	Кнопка CH ▲/▼
Аудиоустройство	Когда активирован ресивер	Кнопка VOL +/- Кнопка MUTE
Anyview2	При просмотре телевизора	▶ (воспроизведение/пауза)

- Функция Anynet+ работает только в том случае, если пульт дистанционного управления настроен для телевизора.
- Кнопка **REC** работает только в режиме записи.
- Устройствами Anynet+ нельзя управлять с помощью кнопок на боковой панели телевизора. Устройствами Anynet+ можно управлять только с помощью пульта дистанционного управления телевизора.
- Пульт дистанционного управления телевизора может не работать в определенных условиях. В этом случае снова выберите устройство Anynet+.
- Функция Anynet+ не работает для продуктов других производителей.
- В режиме Anynet+ цветные кнопки могут работать неправильно.
- Функции кнопок ◀◀ и ▶▶ могут различаться в зависимости от устройства.

Запись

С помощью устройства для записи можно записать телевизионную программу.

Нажмите кнопку **REC**.

Начнется запись. (Только в том случае, если подключено устройство, поддерживающее функцию Anynet+.)

- Будет выполнена запись текущей телевизионной программы в режиме просмотра телевизора. При просмотре видео с другого устройства будет выполнена запись этого видео.
- Можно также записывать потоки источников, выбрав пункт Запись после нажатия кнопки Anynet+.
- Перед записью убедитесь, правильно ли выполнено подключение к разъему антенны на записывающем устройстве. Для получения инструкций относительно подключения антенны к записывающему устройству см. руководство пользователя.

Прослушивание через ресивер

Вместо громкоговорителей телевизора, звук можно прослушивать через ресивер.

1. Нажмите кнопку **Anynet+**.
Нажмите кнопку ▲ или ▼ для выбора пункта **Ресивер**, затем нажмите кнопку **ENTER/OK**.
 2. С помощью кнопки ◀ или ▶ выберите **Вкл.**, затем нажмите кнопку **ENTER/OK**.
Теперь звук можно будет прослушивать через ресивер.
 3. Нажмите кнопку **EXIT** для выхода.
- Если ресивер включен, то звук с телевизора можно прослушивать через 2-канальный ресивер.
 - Если ресивер предназначен исключительно для домашнего кинотеатра (поддерживает только аудио), он может не отображаться в списке устройств.
 - В случае использования содержимого с защитой авторских прав, возможно, не удастся выполнить прослушивание через ресивер.
 - При прослушивании ресивера существуют ограничения на использование функции PIP и меню звуковых параметров.

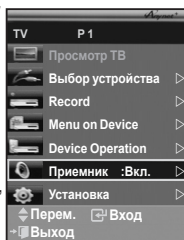

Перед обращением в сервисный центр проверьте следующее

Неисправность	Действия
Не работает функция Anynet+.	<ul style="list-style-type: none"> ■ Проверьте, поддерживает ли устройство функцию Anynet+. Система Anynet+ поддерживает только устройства Anynet+. ■ Подключайте только один ресивер. ■ Проверьте правильность подключения кабеля питания устройства Anynet+. ■ Проверьте подключения видео-/аудио-/HDMI -кабелей устройства Anynet+. ■ Убедитесь, что для параметра "Anynet+ (HDMI-CEC)" установлено значение "Вкл." в меню настройки "Anynet+". ■ Убедитесь, что пульт дистанционного управления находится в режиме телевизора. ■ Убедитесь, что используется эксклюзивный пульт дистанционного управления Anynet+. ■ Anynet+ не работает в определенном состоянии. (Поиск каналов) ■ При подключении или отключении кабеля HDMI 1,3 м выполните повторный поиск устройств или снова включите телевизор. ■ Убедитесь, что для функции Anynet+ устройства Anynet+ установлено значение включения.
Необходимо запустить Anynet+.	<ul style="list-style-type: none"> ■ Проверьте правильность подключения устройства Anynet+ к телевизору, а также выбрано ли в меню установки Anynet+ для устройства Anynet+ (HDMI-CEC) значение Вкл. ■ Нажмите кнопку TV на пульте дистанционного управления телевизора, чтобы выбрать телевизор. Затем нажмите кнопку Anynet+ для отображения меню Anynet+ и выберите требуемое подменю.
Необходимо выйти из Anynet+.	<ul style="list-style-type: none"> ■ Выберите пункт Watch TV (Просмотр телевизора) в меню Anynet+. ■ Нажмите кнопку SOURCE на пульте дистанционного управления телевизора и выберите другое устройство (не Anynet+). ■ Нажмите любую кнопку CH, CH LIST, PRE-CH, и т.д. для изменения режима телевизора. (Обратите внимание, что кнопка канала работает только в том случае, если не подключено устройство Anynet+ со встроенным тюнером.)
На экране отображается сообщение На экране появляется сообщение Подключение к устройству Anynet+ .	<ul style="list-style-type: none"> ■ Нельзя использовать пульт дистанционного управления при настройке Anynet+ или переключении в режим просмотра. ■ Используйте пульт дистанционного управления после настройки Anynet+ или перехода в режим просмотра.
На экране появляется сообщение Подключение к устройству Anynet+	Эту функцию невозможно использовать одновременно с функцией Plug & Play.
Подключенное устройство не отображается.	<ul style="list-style-type: none"> ■ Проверьте, поддерживает ли устройство функции Anynet+. ■ Проверьте правильность подсоединения кабеля HDMI. ■ Убедитесь, что для параметра <Anynet+ (HDMI-CEC)> установлено значение <Вкл> в меню настройки Anynet+. ■ Повторите поиск устройств Anynet+. ■ Устройство Anynet+ можно подключить только с помощью кабеля HDMI. Некоторые кабели HDMI могут не поддерживать функции Anynet+.
Невозможно выполнить запись телевизионных программ.	Убедитесь, правильно ли выполнено подключение к разъему антенны на записывающем устройстве.

Использование замка системы Кенсингтона для предотвращения кражи

Замок Кенсингтона - это устройство, используемое для физического закрепления системы, когда оно используется в общественных местах.

Такое устройство приобретается дополнительно. Внешний вид и способ блокировки могут различаться в зависимости от производителя. Для получения сведений об использовании замка Кенсингтона см. прилагаемое к нему руководство пользователя.

1. Вставьте устройство защиты в гнездо для замка Кенсингтона, расположенное на ЖК-мониторе (рис. 1) и поверните его по часовой стрелке (рис. 2).
2. Подсоедините кабель для замка Кенсингтона.
3. Прикрепите замок Кенсингтона к столу или тяжелому закрепленному основанию.

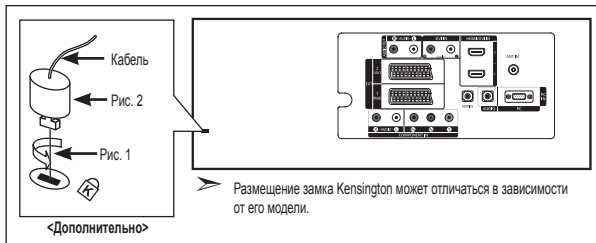

Поиск и устранение неисправностей: Перед обращением в службу технической поддержки

Нет звука или изображения	<ul style="list-style-type: none">• Проверьте, подключен ли кабель питания телевизора к розетке электропитания.• Проверьте, были ли нажаты кнопки на передней панели телевизора.• Проверьте параметры уровня контрастности и яркости изображения.• Проверьте уровень громкости.
Изображение нормальное, но звук отсутствует	<ul style="list-style-type: none">• Проверьте уровень громкости.• Проверьте, не была ли нажата на пульте дистанционного управления кнопка выключения звука MUTE .• Убедитесь, что функция "Отключение основного звука" отключена
Изображение отсутствует или черно-белое	<ul style="list-style-type: none">• Отрегулируйте настройки цвета изображения.• Проверьте правильность выбора системы вещания.
Помехи в изображении и звучании	<ul style="list-style-type: none">• Попытайтесь найти электрическое устройство, которое влияет на телевизор, и переставьте это устройство подальше.• Подсоедините телевизор к другой розетке сети питания.
Расплывчатое или нечеткое изображение, искаженный звук	<ul style="list-style-type: none">• Проверьте направление, размещение и соединение антенны. Помехи часто возникают вследствие использования комнатной антенны.
Неправильная работа пульта дистанционного управления	<ul style="list-style-type: none">• Замените батареи в пульте дистанционного управления.• Очистите окно прохождения сигнала пульта дистанционного управления (верхний край пульта).• Проверьте контакты батарей.
Появляется сообщение "Проверьте сигнальный кабель".	<ul style="list-style-type: none">• Убедитесь, что сигнальный кабель надежно подсоединен к компьютеру или другому источнику видеосигнала.• Убедитесь, что компьютер или другой источник видеосигнала включен.
В режиме "ПК" появляется сообщение "Режим не поддерживается."	<ul style="list-style-type: none">• Проверьте максимальное значение разрешения и частоту видеоадаптера.• Сравните эти величины с данными, которые отображаются в режимах дисплея.

Тонкопленочная жидкокристаллическая панель (TFT-LCD) состоит из множества подпикселей (3.133.440) и ее изготовление требует использования наиболее совершенных технологий.

Однако на экране может быть несколько темных или светлых пикселей. Эти отдельные пиксели не влияют на качество работы изделия.

Технические характеристики и требования к условиям эксплуатации

Название модели	LE32R81B/ LE32R81W/ LE32R82B/ LE32R83B/ LE32R84B	LE37R81B/ LE37R82B/ LE37R83B/ LE37R84B	LE40R81B/ LE40R81W/ LE40R82B/ LE40R83B/ LE40R84B
Размер экрана (диагональ)	32 дюйма	37 дюймов	40 дюймов
Потребление электроэнергии	150 Вт	170 Вт	190 Вт
Разрешение экрана ПК	1360 x 768 при частоте 60 Гц	1360 x 768 при частоте 60 Гц	1360 x 768 при частоте 60 Гц
Звук			
Выход	10 Вт X 2	10 Вт X 2	10 Вт X 2
Габариты (Ш x Г x В)			
Корпус	874 x 81 x 531 мм	1013 x 93 x 602 мм	1084 x 95 x 639 мм
с подставкой	874 x 291 x 577 мм	1013 x 300 x 652 мм	1084 x 300 x 690 мм
Вес	15 кг	21 кг	22 кг
Условия окружающей среды			
Рабочая температура	10 °C - 40 °C (50 °F - 104 °F)	10 °C - 40 °C (50 °F - 104 °F)	10 °C - 40 °C (50 °F - 104 °F)
Относительная влажность при работе	10 % - 80 %, без конденсации	10 % - 80 %, без конденсации	10 % - 80 %, без конденсации
Температура хранения	-20 °C - 45 °C (-4 °F - 113 °F)	-20 °C - 45 °C (-4 °F - 113 °F)	-20 °C - 45 °C (-4 °F - 113 °F)
Влажность при хранении	5 % - 95 %, без конденсации	5 % - 95 %, без конденсации	5 % - 95 %, без конденсации

Шарнирная подставка (левая/правая)

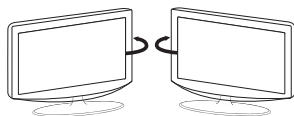

-20° ~ 20°

- Конструкция и характеристики устройства могут изменяться без предварительного уведомления.
- Данное устройство является цифровым устройством класса В.
- Характеристики электропитания указаны на наклейке на корпусе устройства.

Технические характеристики

Модель		LE32R81B/ LE32R81W/ LE32R82B/ LE32R83B/ LE32R84B	LE37R81B/ LE37R82B/ LE37R83B/ LE37R84B	LE40R81B/ LE40R81W/ LE40R82B/ LE40R83B/ LE40R84B
Соотношение сторон экрана		16X9	16X9	16X9
Размер экрана в дюймах		32 дюймов	37 дюймов	40 дюймов
Размер диагонали рабочей области экрана		80	94	101
Поддерживаемые режимы цветности		PAL, SECAM, NTSC 4,43	PAL, SECAM, NTSC 4,43	PAL, SECAM, NTSC 4,43
Поддерживаемые режимы звука		B/G, D/K, I, L	B/G, D/K, I, L	B/G, D/K, I, L
Размеры в мм	Ш	874	1013	1084
	Г	291	300	300
	В	577	652	690
Вес в кг		15	21	22
Моно/стерео		Сtereo	Сtereo	Сtereo
Мощность встроенных динамиков		10 Вт X 2	10 Вт X 2	10 Вт X 2
Электрические параметры	Потребляемая мощность, Вт	150 Вт	170 Вт	190 Вт
Типы установленных разъемов	SCART	есть	есть	есть
	S-VIDEO/RCA (Вход)	есть/есть	есть/есть	есть/есть
	D-Sub (для ПК)	есть	есть	есть
	HDMI/DVI IN	есть	есть	есть
	Аудиовход DVI	есть	есть	есть
	RCA выход	нет	нет	нет
Головные телефоны / наушник		есть	есть	есть
Дополнительные аксессуары	Пульт ДУ	есть	есть	есть
	Батарейки	есть	есть	есть
	Переходник для подключения комнатной антенны	нет	нет	нет
	Инструкция пользователя	есть	есть	есть

* Подлежит использованию по назначению в нормальных условиях.

Срок службы : 7лет

*Эта страница намеренно
оставлена пустой.*