

Установка	2-6
Размещение	
Подключение к электросети	
Описание оборудования	7-12
Панель управления	
Расширяемые зоны приготовления	
Включение и использование	13-21
Включение рабочей поверхности	
Включение зон нагрева	
Включение расширяемых зон нагрева	
Функция «бустер» (мод. KZT 6124 ID F)	
Выключение зон приготовления	
Нагревательные элементы	
Блокировка панели управления	
Выключение рабочей поверхности	
Нагревательные элементы	
Программирование времени приготовления	
Демонстрационный режим (мод. KZ6424 T F, KZT 7424 DO F)	
Практические советы по использованию посуды	
Средства безопасности	
Предупреждения и рекомендации	22-23
Основные правила безопасности	
Утилизация	
Обслуживание и уход	24-25
Отключение оборудования	
Чистка оборудования	
Демонтаж рабочей поверхности	
Техническое описание моделей	28

! Перед установкой и подключением вашего нового оборудования внимательно прочитайте данное руководство: в нем содержатся важные сведения по установке, безопасной эксплуатации и обслуживанию оборудования.

! Сохраните руководство как источник справочной информации по оборудованию и для передачи его возможным новым владельцам.

Установка

Размещение

- ! Держите упаковочный материал в не доступном для детей месте: он может стать для них источником потенциальной опасности (см. *Предупреждения и рекомендации*).
- ! Оборудование должно устанавливаться квалифицированным персоналом в соответствии с инструкциями данного руководства. Неправильная установка может принести вред людям, животным или нанести ущерб Вашей собственности.

Установка оборудования

Для правильной работы встраиваемого оборудования его следует устанавливать в подходящую кухонную мебель:

- Опорная поверхность оборудования должна выдерживать нагрев примерно до 100°C.
- При установке оборудования над встроенной духовкой последняя должна быть оснащена системой принудительной охлаждающей вентиляции.
- не устанавливайте рабочую поверхность над посудомоечной машиной; если без этого нельзя обойтись, поместите между двумя приборами водонепроницаемый изолирующий деревянный щит.
- Установочное место для рабочей поверхности должно иметь следующие размеры (см. рис. 1):

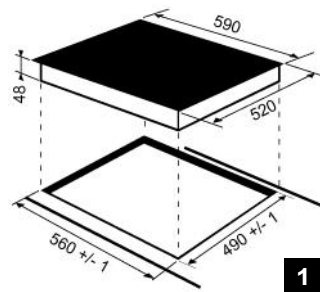

Вентиляция

Чтобы обеспечить надлежащую вентиляцию и избежать перегрева окружающих поверхностей оборудование следует разместить следующим образом (рис. 2):

- на расстоянии минимум 40 см от задней панели и других вертикальных поверхностей;
- зазор между дном рабочей поверхности и нижней кухонной мебелью должен быть не менее 10 мм.

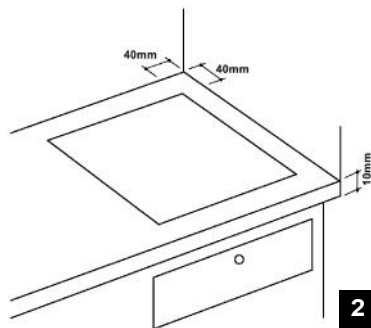

Крепление оборудования

Оборудование должно быть установлено на совершенно ровной поверхности. Любые повреждения, вызванные неправильной установкой, могут изменять технические характеристики и работу оборудования.



Учитывайте толщину опорной поверхности при выборе винтов для крепления оборудования:

- при толщине 30 мм — винты 17,55 мм;
- при толщине 40 мм — винты 7,55 мм.

Закрепите рабочую поверхность следующим образом:

1. Используйте плоскообрезанные винты, чтобы зафиксировать 4 регулировочные пружины в отверстиях, предусмотренных по центру каждой из сторон оборудования.
2. Поместите оборудование по центру ниши, прижимая его по периметру, чтобы оно плотно прилегало к несущей поверхности.
3. Для оборудования с повышенными сторонами: после установки оборудования в нише вставьте 4 крепежных скобы (для каждой имеется свой болт) на нижние края оборудования и прикрепите его к месту длинными болтами, чтобы оборудование плотно прилегало к несущей поверхности.

! Винты регулировочных пружин должны оставаться доступными.

! В целях соблюдения техники безопасности после установки оборудование не должно соприкасаться с электрическими деталями.

! Доступ ко всем деталям, обеспечивающим безопасную работу оборудования, не должен производиться без использования инструмента.

Подключение к электросети

! В целях безопасности и облегчения извлечения духовки электрическое подключение рабочей поверхности и встраиваемой духовки должно выполняться раздельно.

Распределительная коробка (клеммник)

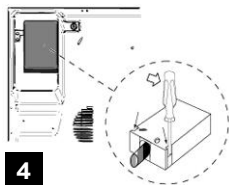

Клеммник, приспособленный для различного типа подключений к электропитанию, находится на нижней части оборудования (рис. 4 является показательным и может в точности не соответствовать клеммнику приобретенной Вами модели оборудования).

Однофазное подключение

Рабочая поверхность оснащена уже подсоединенным питающим кабелем, предназначенным для однофазного подключения. Подсоедините провода в соответствии со следующими таблицей и схемой:

Напряжение сети и частота	Питающий кабель	Подсоединение проводов
230 В – 1+N ~ 50 Гц		⊕: желтый / зеленый; N: 2 голубых провода вместе; L: коричневый с черным вместе

Другие виды подключения

Если электрическая система имеет следующие параметры:

Напряжение сети и частота:

400 В - 2 + N ~ 50 Гц;

230 В 3 ~ 50 Гц ;

400 В - 2 + 2N ~ 50 Гц.

Подсоедините провода в соответствии со следующими таблицей и схемами:

Напряжение сети и частота	Питающий кабель	Подсоединение проводов
400 В – 2+N ~ 50 Гц 230 В 3 ~ 50 Гц		⊕: желтый / зеленый; N: 2 голубых провода вместе; L1: черный; L2: коричневый
400 В – 2+2N ~ 50 Гц		⊕: желтый / зеленый; N1: голубой; N2: голубой; L1: черный; L2: коричневый

Если электрическая система имеет следующие параметры (кроме мод. KZT 6124 ID F):

Напряжение сети и частота:

400 В 3 - N ~ 50 Гц,

выполните следующее:

! Поставляемый кабель не подходит для этого типа установки.

1. Используйте подходящий кабель — типа H05RR-F или выше, соответствующего размера (сечением 25 мм).
2. Отожмите отверткой крепежные петли крышки клеммника и откройте ее (см. рис. 4).
3. Отверните прижимной винт кабеля и винты на контактах в соответствии с требуемым типом подключения и разместите перемычки согласно данным таблицы и схемы, приведенных на с. 6.
4. Разместите провода в соответствии со следующей таблицей и схемой и зафиксируйте соединения, затянув до упора контактные винты.

Напряжение сети, тип и частота	Подсоединения проводов	Клеммник
400 В – 3-N ~ 50 Гц		Трехфазный 400

5. Зафиксируйте питающий кабель прижимным винтом и закройте крышку клеммника.

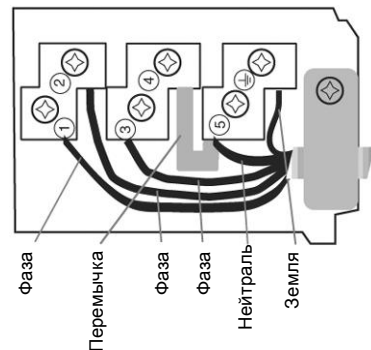

Трехфазное подсоединение 400 В

Подсоединение питающего кабеля к электросети

Если оборудование напрямую подсоединяется к электросети, должен быть установлен многолинейный автоматический выключатель с минимальными расстоянием в 3 мм между контактами.

! Установщик должен гарантировать, что электроподключение произведено правильно и отвечает требованиям безопасности.

Перед подсоединением оборудования к электропитанию убедитесь в том, что:

- Оборудование заземлено и вилка соответствует стандартам.
- Розетка может выдержать максимальную мощность оборудования, указанную в табличке технических характеристик, расположенной на оборудовании.
- Электрическое напряжение соответствует диапазону значений, указанных в табличке технических характеристик.
- Розетка подходит к вилке оборудования, в противном случае — обратитесь к квалифицированному специалисту для замены розетки. Не используйте удлинители и многогнездовые розетки.

! После установки оборудования должен быть обеспечен свободный доступ к питающему кабелю и розетке.

! Кабель не должен быть пережатым или пережатым.

! Кабель следует регулярно проверять, его замена должна производиться только специалистами сервисного центра.

Производитель не несет ответственности в случае несоблюдения указанных мер безопасности.

Панель управления

Показанные типичные примеры панели управления могут в точности не совпадать с панелью Вашего оборудования.

KZT 6013 T F, KZT 6114 DF

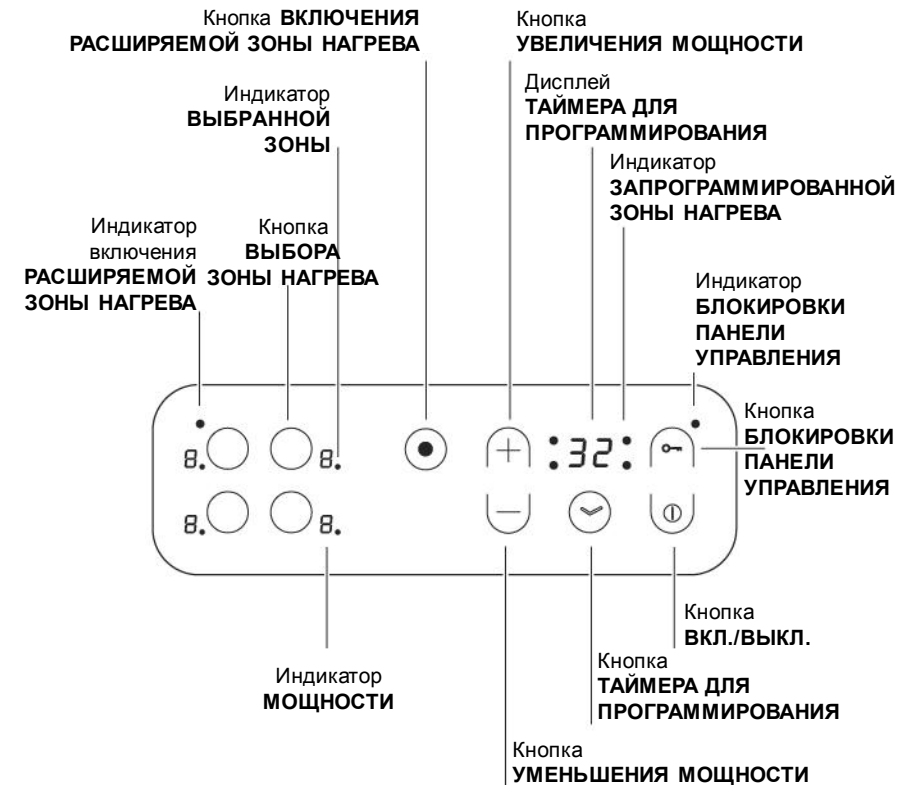

KZT 6424 T F, KZT 7424 DO F

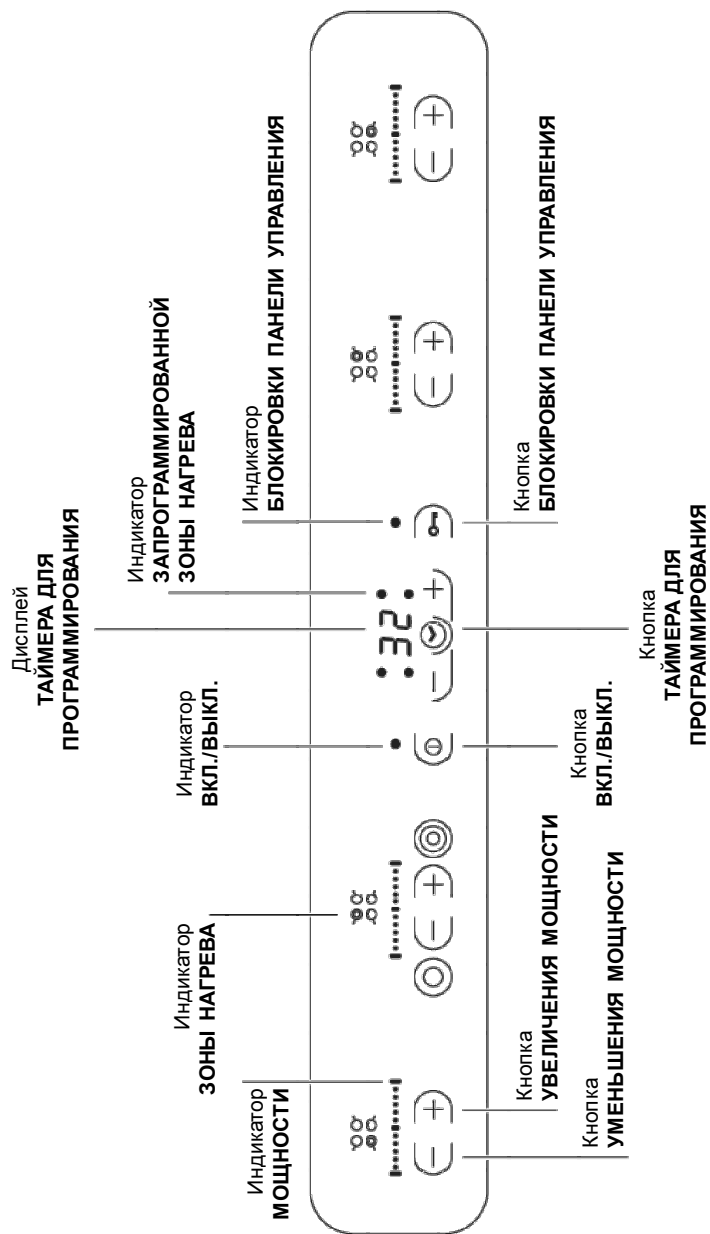

KZT 6013 T F, KZT 6114 DF, KZT 6424 T F, KZT 7424 DO F

- Кнопка **УВЕЛИЧЕНИЯ МОЩНОСТИ** включает зону нагрева и регулирует ее мощность (см. *Включение и использование*).
- Кнопка **УМЕНЬШЕНИЯ МОЩНОСТИ** регулирует мощность и выключает зону нагрева (см. *Включение и использование*).
- Индикатор **МОЩНОСТИ** предоставляет визуальный показ текущего уровня нагрева.
- Кнопкой **ВКЛ. / ВЫКЛ.** включается и выключается оборудование.
- Индикатор **ВКЛ. / ВЫКЛ.** (только для мод. KZT 6424 T F, KZT 7424 DO F) показывает, когда оборудование включено и выключено.
- Кнопка **ТАЙМЕРА ДЛЯ ПРОГРАММИРОВАНИЯ** используется для регулировки времени приготовления.
- Дисплей **ТАЙМЕРА ДЛЯ ПРОГРАММИРОВАНИЯ** используется для контроля за временем приготовления.
- Индикатор **ЗАПРОГРАММИРОВАННОЙ ЗОНЫ** показывает, какие зоны используются во время программы приготовления (см. *Включение и использование*).
- Кнопка **БЛОКИРОВКИ ПАНЕЛИ УПРАВЛЕНИЯ** предотвращает непредвиденное изменение установок оборудования (см. *Включение и использование*).
- Индикатор **БЛОКИРОВКИ ПАНЕЛИ УПРАВЛЕНИЯ** показывает, что панель управления заблокирована (см. *Включение и использование*).
- Кнопка **ВКЛЮЧЕНИЯ РАСШИРЯЕМОЙ ЗОНЫ** используется для включения целой зоны (см. *Включение и использование*).
- Индикатор **ВКЛЮЧЕНИЯ РАСШИРЯЕМОЙ ЗОНЫ** показывает, что включена расширяемая зона.
- Кнопка **ВЫБОРА ЗОН НАГРЕВА** (только для мод. KZT 6013 T F, KZT 6114 DF) используется для выбора требуемой зоны (см. *Включение и использование*).
- Подсвеченная кнопка **ВЫБРАННОЙ ЗОНЫ** показывает, что была выбрана определенная зона и, следовательно, ее возможно отрегулировать.

Расширяемые зоны нагрева

(мод. KZT 6013 T F, KZT 6114 DF, KZT 6424 T F, KZT 7424 DO F)

Некоторые модели оснащены расширяемыми зонами нагрева. Они могут быть разной формы (круглые или овальные) и различаться по площади расширения (двойные или тройные). Ниже показаны средства управления для расширяемых зон нагрева.

KZT 6013 T F, KZT 6114 DF: круглые расширяемые зоны

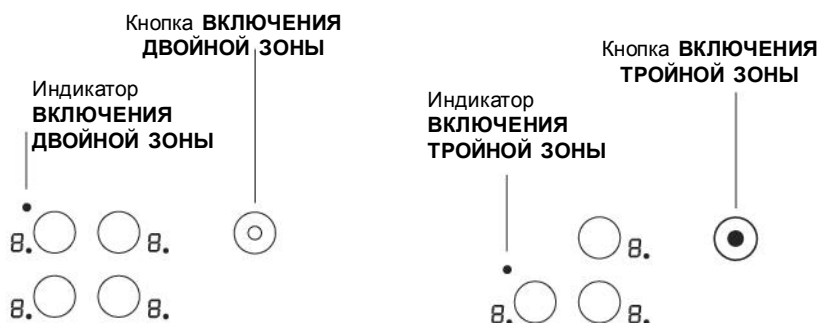

KZT 6424 T F, KZT 7424 DO F – расширяемые зоны:

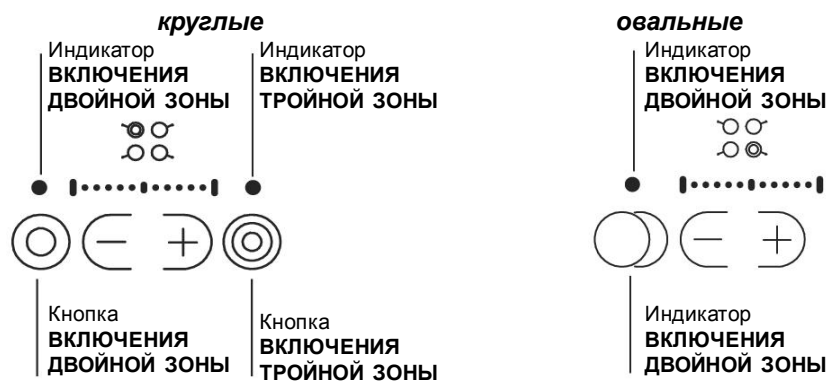

- Кнопка **ВКЛЮЧЕНИЯ ДВОЙНОЙ / ТРОЙНОЙ ЗОНЫ** включает двойную / тройную расширяемую зону нагрева.
- Индикатор **ДВОЙНОЙ / ТРОЙНОЙ ЗОНЫ** показывает, что включена двойная / тройная расширяемая зона нагрева.

Панель управления

KZT 6214 ID

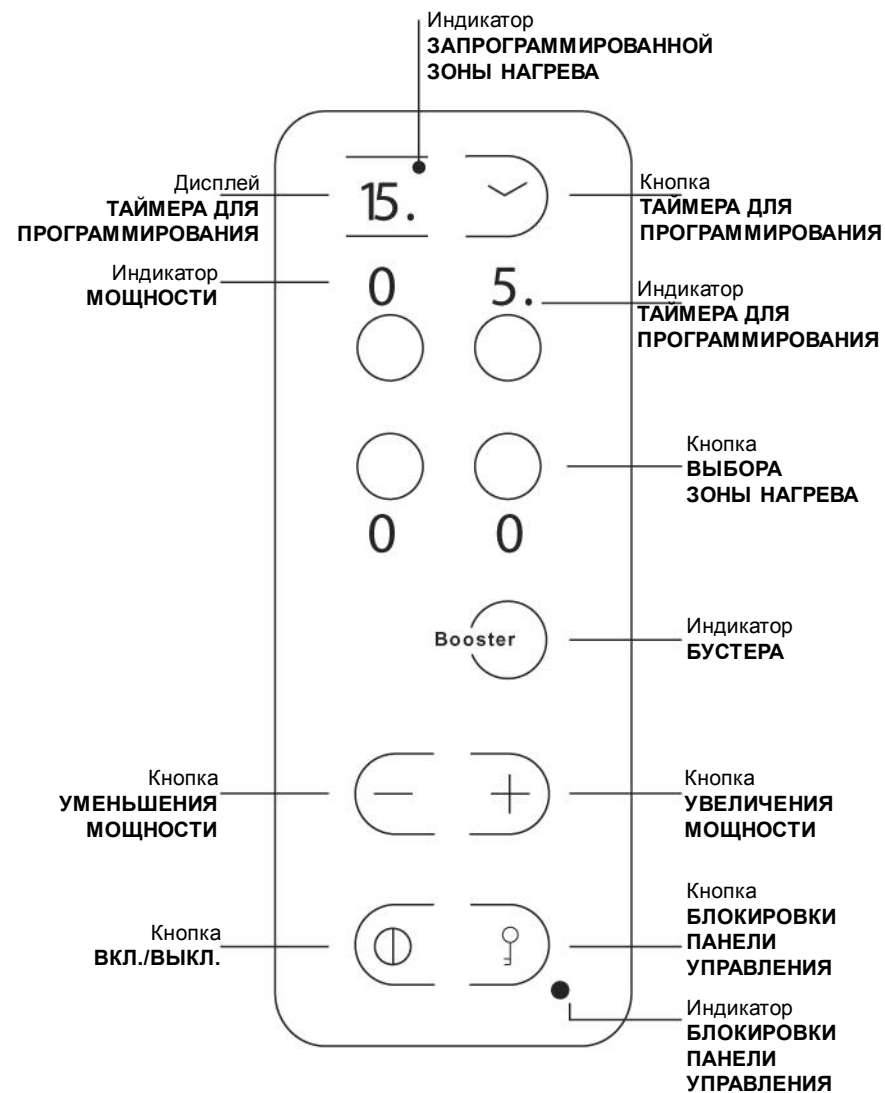

- Дисплей **ТАЙМЕРА ДЛЯ ПРОГРАММИРОВАНИЯ** показывает время – программу, выбранную для приготовления (см. *Включение и использование*).
- Кнопка **ТАЙМЕРА ДЛЯ ПРОГРАММИРОВАНИЯ** используется для регулировки времени приготовления – управления программой для каждой зоны (см. *Включение и использование*).
- Индикатор **ЗАПРОГРАММИРОВАННОЙ ЗОНЫ** показывает, что была запрограммирована определенная зона (см. *Включение и использование*).
- Кнопкой **ВКЛ. / ВЫКЛ** включается и выключается оборудование.
- Кнопка **БЛОКИРОВКИ ПАНЕЛИ УПРАВЛЕНИЯ** предотвращает непредвиденное изменение установок оборудования (см. *Включение и использование*).
- Индикатор **БЛОКИРОВКИ ПАНЕЛИ УПРАВЛЕНИЯ** показывает, что панель управления заблокирована (см. *Включение и использование*).
- Кнопка **БУСТЕРА*** включает функцию нагрева зоны до 3000 Вт (см. *Включение и использование*).
- Кнопка **ВЫБОРА ЗОН НАГРЕВА** используется для выбора требуемой зоны.
- Подсвеченная кнопка **ВЫБРАННОЙ ЗОНЫ** показывает, что была выбрана определенная зона и, следовательно, ее возможно отрегулировать.
- Индикатор **МОЩНОСТИ** предоставляет визуальный показ текущего уровня нагрева.
- Кнопка **УВЕЛИЧЕНИЯ МОЩНОСТИ** включает зону нагрева и регулирует ее мощность (см. *Включение и использование*).
- Кнопка **УМЕНЬШЕНИЯ МОЩНОСТИ** регулирует мощность и выключает зону нагрева (см. *Включение и использование*).

* Бустер (англ. *booster* – здесь усилитель, ускоритель).

! Клей, применяемый на уплотнителях оставляет жировые следы на стеклокерамике. Перед использованием рабочей поверхности рекомендуем удалить их с помощью специального неабразивного средства для чистки стеклокерамики. В течение первых часов использования оборудования может ощущаться запах резины, который очень быстро исчезнет.

! **KZT 6013 T F, KZT 6114 DF, KZT 6424 T F, KZT 7424 DO F**: Через несколько секунд после подключения оборудования к электропитанию на панели управления будут подсвечены все кнопки, загорятся все индикаторы и раздастся короткий звуковой сигнал. Рабочую поверхность можно включить только после того, как вся световая индикация погаснет.

! **KZT 6124 ID F**: Через несколько секунд после подключения оборудования к электропитанию раздастся звуковой сигнал. Теперь рабочую поверхность можно включить.

Включение рабочей поверхности

Чтобы включить рабочую поверхность, нажмите и удерживайте примерно 1 секунду кнопку (KZT 6013 T F, KZT 6114 DF); (KZT 6424 T F, KZT 7424 DO F, KZT 6124 ID F).

Включение зон нагрева

Средство управления каждой зоны нагрева состоит из двух кнопок (– и +).

- Нажмите кнопку (KZT 6013 T F, KZT 6114 DF); (KZT 6424 T F, KZT 7424 DO F, KZT 6124 ID F), чтобы включить зону, затем с помощью кнопок (KZT 6013 T F, KZT 6114 DF); (KZT 6424 T F, KZT 7424 DO F, KZT 6124 ID F) и / установите требуемый уровень мощности зоны.
- Чтобы установить максимальную мощность, кратко нажмите на кнопку /.

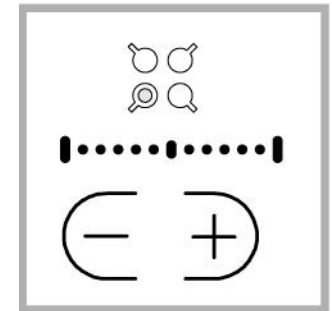





KZT 6424 T F, KZT 7424 DO F



Включение расширяемых зон нагрева

(мод. KZT 6013 T F, KZT 6114 DF, KZT 6424 T F, KZT 7424 DO F)

• Двойные зоны

1. Нажмите кнопку , чтобы включить меньшую внутреннюю зону.
2. Если вторая зона круглая, нажмите кнопку –
KZT 6013 T F, KZT 6114 DF:  или , чтобы включить или выключить вторую зону нагрева;
KZT 6424 T F, KZT 7424 DO F: , чтобы включить (или выключить) вторую зону нагрева. Если зона нагрева овальная, нажмите кнопку .

• Тройные зоны



1. Включите, как указано, двойную зону.
2. Если вторая зона круглая, нажмите кнопку –
KZT 6013 T F, KZT 6114 DF: , чтобы включить (или выключить) всю тройную зону нагрева целиком;
KZT 6424 T F, KZT 7424 DO F: , чтобы включить (или выключить) всю тройную зону нагрева целиком.

Функция «Booster» (непрерывный нагрев) –

только для мод. KZT 6124 ID F

Функция бустера для задних зон может быть использована для сокращения времени их нагрева. Включение функции осуществляется нажатием кнопки . На дисплее уровня мощности появится буква «Р». Функция повышает мощность соответствующей зоны до 3000 Вт. Непрерывный нагрев прекратится автоматически через 4 минуты. Когда включена функция «Booster», мощность некоторых зон будет ограничена максимальным уровнем в 600 Вт (например, если включен бустер для левой задней зоны, мощность передней левой зоны будет уменьшена).

Выключение зон приготовления

- Нажмите кнопку : мощность зоны будет постепенно снижаться, пока зона не выключится.
- Или же: одновременное нажатие кнопок  и  немедленно сбросит установленную мощность до нулевого уровня и зона выключится.

Нагревательные элементы

Оборудование, в зависимости от модели, может иметь два типа нагревательных элементов (зон нагрева): галогеновые и радиальные (мод. KZT6424 T F, KZT 7424 DO F).

Галогеновые элементы передают тепло посредством излучения их галогеновых ламп. Как и газовые горелки, они просты в управлении и быстро достигают заданной температуры, позволяя видеть уровень используемой мощности.

Радиальные элементы состоят из нескольких спиралей, которые обеспечивают равномерное распределение тепла под дном посуды и гарантируют успешное приготовление при слабом нагреве: тушение, приготовление соусов или разогрев блюд.

Индукционные зоны (только для мод. KZTB 6124 ID F)



Индукция — самый быстрый метод приготовления.

В отличие от традиционных зон, индукционные зоны нагревают нетеклокерамическую поверхность, а только помещенную на зону посуду из ферромагнитного материала: кастрюля / сковорода равномерно передает тепло ее содержанию.

Программирование времени приготовления

Все зоны нагрева можно запрограммировать на время от 1 до 99 минут.

KZT 6013 T F, KZT 6114 DF, KZT 6124 ID F:





1. Выберите зону нагрева нажатием соответствующей кнопки управления.
2. Установите температуру (желаемый уровень мощности).
3. Нажмите кнопку программирования .
4. Установите время приготовления, используя кнопки «+» и «-».
5. Подтвердите установку нажатием кнопки .

Обратный отсчет времени начнется немедленно.

Окончание запрограммированного времени будет обозначено подачей в течение 1 минуты звукового сигнала и зона нагрева выключится.

Повторите вышеуказанные действия для каждой зоны, которую Вы хотите запрограммировать.

KZT 6424 T F, KZT 7424 DO F:

1. Включите зону и установите ее температуру (уровень мощности).
2. Нажимайте неоднократно на кнопку , пока не загорится индикатор, соответствующий зоне, которую Вы хотите использовать.
3. Установите время приготовления, используя кнопки   .
4. Подтвердите установку нажатием кнопки .





Таймер немедленно начнет обратный отсчет времени. По окончании заданной программы в течение 10 секунд будет раздаваться звуковой сигнал и зона нагрева выключится. Повторите вышеуказанные действия для каждой зоны, которую Вы хотите запрограммировать.



Использование нескольких программ и дисплей (KZT 6424 T F, KZT 7424 DO F)

Если запрограммирована одна или более зон, дисплей будет показывать время, остающееся до окончания работы зоны, и будет гореть индикатор, соответствующий позиции включенной зоны. Индикаторы других зон будут вспыхивать.

Для показа остающегося времени других зон нажимайте неоднократно на кнопку . Остающееся время работы каждой зоны будет отображаться по порядку, начиная с передней левой зоны.

Изменение программы (KZT 6424 T F, KZT 7424 DO F)

1. Нажимайте неоднократно на кнопку , пока не будет показано время, которое Вы хотите изменить.
2. С помощью кнопок    установите новое время.
3. Подтвердите установку нажатием кнопки .

Чтобы отменить программирование, выполните вышеуказанные действия. При переходе к п. 2 нажмите одновременно кнопки   . Установка будет сброшена до нулевого значения и дисплей выйдет из режима программирования.

Блокировка панели управления

Когда рабочая поверхность включена, возможно заблокировать средства ее управления, чтобы избежать непредвиденного изменения установок оборудования (детьми, во время уборки и т.д.). Нажмите на панели управления кнопку : рядом с кнопкой загорится индикатор блокировки.



Чтобы использовать другие средства управления (например, остановить приготовление), Вы должны отключить функцию блокировки. Нажимайте несколько секунд на кнопку , ее индикатор погаснет и функция блокировки будет отключена.

Выключение рабочей поверхности

Нажмите кнопку , чтобы выключить оборудование. Если была инициирована блокировка панели управления, после включения рабочей поверхности ее средства управления останутся заблокированными. Чтобы снова задействовать оборудование, Вы должны сначала отключить функцию блокировки.

Демонстрационный режим (только для мод. KZT 6424 T F, KZT 7424 DO F)

Для рабочей поверхности возможно задать демонстрационный режим, когда все средства ее управления работают как обычно, но отключены нагревательные элементы. Для активации демонстрационного режима оборудование должно быть включено с инициированной блокировкой панели управления.

- Нажмите одновременно на кнопки:  – для левой задней зоны,  и  – для правой передней зоны и удерживайте их нажатыми 3 секунды.
- На дисплее поочередно будет отображаться DE и MO, и рабочая поверхность выключится.
- Когда рабочая поверхность будет снова включена, она будет установлена на демонстрационный режим.

Для отмены данной функции:

- Когда оборудование включено и инициирована блокировка панели управления, нажмите указанные выше кнопки.
- На дисплее поочередно будет отображаться RE и AL, и рабочая поверхность выключится.
- При следующем включении оборудование будет работать в обычном режиме.

Практические советы по использованию посуды на рабочей поверхности

Для достижения наилучших результатов при использовании стеклокерамической рабочей поверхности следуйте основным правилам:

- Используйте кастрюли/сковороды с горизонтальным и гладким дном. Это обеспечит полный контакт дна посуды с зоной нагрева.



- Используйте кастрюли/сковороды достаточного диаметра: чтобы они полностью закрывали зону нагрева. Кроме того, располагайте посуду точно над выбранной зоной нагрева, что способствует наиболее эффективному использованию тепла.



- Всегда проверяйте, чтобы дно кастрюль и сковород было сухим и чистым. Это обеспечит хороший контакт между рабочей поверхностью и кухонной посудой и продлит срок их службы.
- Не пользуйтесь посудой, в которой готовили на газовой плите. Концентрированное тепло от газовой конфорки может деформировать дно посуды, что не обеспечит полный контакт посуды с рабочей поверхностью.
- Для всех мод., кроме KZT ID F: не оставляйте пустыми включенные зоны нагрева – они быстро нагреваются до максимального уровня, что может повредить нагревательные элементы.

KZT 6013 T F, KZT 6114 DF, KZT 6424 T F, KZT 7424 DO F:

рекомендуемое уровни мощности для различного вида приготовления

Мощность	Малая зона (1100→1400 Вт)	Средняя зона (1800→2000 Вт)	Большая зона (2300→2500 Вт)
Минимальная	Шоколад	Разогрев	Приготовление при медленном нагреве
Средняя	Соусы	Приготовление при медленном нагреве	Кипячение
Максимальная	Приготовление при медленном нагреве	Кипячение	Обжарка / жаренье

Только для мод. с индукционными зонами нагрева (KZT 6124 ID F)

! Используйте посуду, сделанную из ферромагнитного материала, который совместим с принципом индукции — чугуна, эмалированной стали и специальной нержавеющей стали. С помощью магнита проверьте, подходит ли посуда для приготовления на индукционной рабочей поверхности.

Мы рекомендуем использовать посуду с **совершенно плоским, толстым дном**. Не применяйте посуду с неровным дном, которое может поцарапать рабочую поверхность.

ПОДХОДЯЩАЯ ПОСУДА



Чугун
Эмалированная сталь
Специальная нержавеющая сталь

НЕПОДХОДЯЩАЯ ПОСУДА



Медь,
алюминий, стекло, глина, керамика,
немагнитная нержавеющая сталь

Средства безопасности

Датчик распознавания посуды — *только для KZT 6124 ID F*

Каждая индукционная зона нагрева оснащена датчиком распознавания посуды. Нагрев производится только тогда, когда в зоне находится подходящая для индукционной зоны посуда.

Мигание индикатора датчика может обозначать, что:

- кастрюля / сковорода сделана из неподходящего, неферромагнитного материала;
- диаметр посуды слишком мал;
- посуда была удалена с зоны.

Индикаторы остаточного тепла

Пока температура зоны нагрева остается выше 60°C, даже после отключения зоны индикатор остаточного тепла, находящийся рядом с соответствующей зоной, остается гореть, предупреждая таким образом риск ожога.

Функция бездействия (*для всех мод., кроме KZT 6124 ID F*)

Если рабочая поверхность включена, но не была использована примерно в течение 2 минут, панель управления будет заблокирована. Если состояние бездействия будет продолжено в течение следующих 4 минут, оборудование будет автоматически выключено.

Защита от перегрева

Продолжительное использование оборудования может вызвать перегревание его электронных компонентов, в этом случае –

KZT 6013 T F, KZT 6114 DF, KZT 6424 T F, KZT 7424 DO F: устройство теплозащиты моментально снижает мощность передних зон нагрева, ограничивая ее уровнем **3** до тех пор, пока температура не упадет до безопасного уровня.

KZT 6124 ID F: произойдет автоматическое выключение оборудования и на дисплее уровня мощности появится символ «—». Как только температура снизится до допустимого уровня, символ с дисплея исчезнет и оборудование можно будет снова использовать.

Безопасное отключение

Оборудование имеет аварийный выключатель, который автоматически отключает зоны нагрева, когда они проработали определенное время при заданном уровне мощности.

При срабатывании аварийного отключения зон нагрева дисплей будет показывать:

KZT 6013 T F, KZT 6114 DF, KZT 6424 T F, KZT 7424 DO F: попеременно буквы TI и ME;



KZT 6124 ID F: «0». Например: установлены уровни мощности 5 — для задней правой зоны и 2 — для передней левой. Задняя правая зона выключится через 3 часа работы, а передняя левая зона будет отключена через 10 часов функционирования.

Уровень мощности	Предельное время работы, часы
1-2	10
2	6
3-4-5	5
6	4
7-8	3
9-10	2
11	1

Звуковой сигнал

Такие аномалии, как:

- нахождение предмета (кастрюли, крышки и т.д.) на панели управления дольше 10 сек.;
- выкипание жидкости или проливание пищи на панель управления;
- слишком долгое нажатие на кнопку...

могут стать причиной звукового сигнала; чтобы его отключить, устраните причину сбоя. При указанных выше ситуациях панель управления будет автоматически заблокирована. Для ее разблокировки нажмите кнопку / : установки оборудования останутся сохраненными.

Если причина проблемы не будет устранена, подача звукового сигнала продолжится и рабочая поверхность будет выключена.

Предупреждения и рекомендации

! Оборудование спроектировано и изготовлено в соответствии с международными нормами безопасности. Внимательно прочитайте настоящие предупреждения, составленные в целях вашей безопасности.



Это оборудование соответствует следующим директивам Европейского Экономического Сообщества:

- 73/23/ ЕЕС от 19.02.73 (Низкого напряжения) и последующие модификации;
- 89/336/ ЕЕС от 03.05.89 (Электромагнитной совместимости) и последующие модификации;
- 93/68/ЕЕС от 22.07.93 и последующие модификации.

Основные правила безопасности

- Оборудование разработано для бытового использования в домашних условиях и не предназначено для применения на предприятиях торговли и промышленности.
- Оборудование не должно устанавливаться на открытом воздухе (даже под навесом). Чрезвычайно опасно оставлять оборудование под воздействием дождя и др. атмосферных явлений.
- Не касайтесь оборудования мокрыми руками; не пользуйтесь оборудованием, когда Вы босиком.
- Оборудование должно использоваться только взрослыми лицами для приготовления пищи в соответствии с инструкциями данного руководства. Не используйте оборудование в качестве рабочего стола или разделочной доски.
- Стеклокерамическая поверхность достаточно ударопрочна. Однако и ее можно поцарапать (или даже расколоть) острыми предметами. Если это произошло, отсоедините немедленно оборудование от электросети и обратитесь в авторизованный сервисный центр.
- Удостоверьтесь, что питающие кабели других электроприборов не соприкасаются с горячими частями оборудования.
- Помните, что зоны приготовления остаются относительно горячими не менее получаса после отключения. О наличии остаточного тепла зоны предупреждает ее индикатор (см. *Включение и использование*).
- Не держите на /около рабочей поверхности плавящиеся предметы: например, из пластмассы, алюминиевую фольгу или продукты с высоким содержанием сахара. Будьте особенно осторожны при использовании пищевой пленки, алюминиевой упаковки: помещенные на горячую рабочую поверхность они могут серьезно повредить ее.

- Во избежание ожогов и опрокидывания посуды следите, чтобы ручки посуды были повернуты к центру рабочей поверхности.
- При отключении оборудования от электросети не тяните за питающий кабель: беритесь за вилку.
- Перед любыми работами по чистке и обслуживанию оборудования обязательно отключите его от электросети.



Утилизация

- При уничтожении упаковочного материала и в случае избавления от старого оборудования соблюдайте действующие требования по их утилизации.
- Согласно Европейской директиве 2002/96/ЕС по утилизации электрического и электронного оборудования (WEEE) старые электробытовые приборы не должны помещаться в общий городской неотсортированный поток отходов: они должны собираться отдельно, чтобы оптимизировать восстановление и переработку их материалов и уменьшить негативное воздействие на здоровье человека и экологию. Указанный на изделии символ перечеркнутого ведра на колесах напоминает, что при утилизации это оборудование следует поместить отдельно.
Для получения информации по правильной утилизации старого оборудования потребители должны обратиться в местные органы управления или в фирму-поставщик.

Отключение оборудования

! Перед любыми работами по обслуживанию оборудования отключите его от электросети.

Чистка оборудования

! Не используйте абразивные или агрессивные средства, такие, например, как очищающие аэрозоли для грилей и духовок, пятновыводители и средства, удаляющие ржавчину, чистящие порошки и абразивные, которые могут безвозвратно поцарапать рабочую поверхность.

! Не применяйте для чистки оборудования пароочистители или чистящие средства, находящиеся в баллонах под высоким давлением (аэрозоли).

- Обычно просто достаточно протереть рабочую поверхность влажной губкой и вытереть бумажными кухонными полотенцами.
- Если рабочая поверхность сильно загрязнена, используйте специальные средства по уходу за стеклокерамической поверхностью, затем ополосните поверхность и тщательно высушите.
- Пригоревшие остатки пищи и нагар удалите прилагаемым скребком. Очищайте поверхность пока она не остыла, чтобы избежать присыхания остатков пищи их спекания. Для наилучших результатов используйте специально предназначенную для ухода за стеклокерамикой проволочную губку, смоченную мыльной водой.

! Поставляемый скребок имеет острые края: будьте осторожны при его использовании.

- Следы от расплавленных пластмассовых предметов и сахара следует немедленно удалить скребком, пока поверхность еще горячая.
- Когда поверхность чистая, Вы можете применить специальные средства для ухода и защиты стеклокерамики: эти средства оставляют невидимую пленку на поверхности оборудования, предохраняющую его от пролитой и выкипевшей пищи. Лучше использовать эти средства на слегка теплой или холодной поверхности.
- Всегда тщательно ополаскивайте поверхность чистой водой и высушивайте: иначе остатки чистящих средств могут спекаться во время последующей готовки.

Корпус из нержавеющей стали (только для некоторых моделей)

Нержавеющая сталь может покрыться пятнами при продолжительном контакте с жесткой водой или использовании агрессивных моющих средств (содержащих фосфор). После чистки хорошо ополосните поверхность и полностью высушите. Если на поверхность попали капли воды быстро и тщательно вытрите их.

! Некоторые рабочие поверхности имеют алюминиевый корпус, который подобен корпусу из нержавеющей стали. Не используйте чистящие или обезжиривающие средства, не подходящие для алюминия.

Демонтаж рабочей поверхности

Если необходим демонтаж оборудования:

1. Выверните на каждой стороне винты, фиксирующие регулировочные пружины.
2. Ослабьте винты, крепящие фиксаторные крюки, расположенные по углам.
3. Выньте рабочую поверхность из установочного места.

! Не пытайтесь самостоятельно производить ремонт оборудования. При повреждении оборудования обратитесь в сервисный центр.

Если Ваша рабочая поверхность работает недолжным образом, свяжитесь с авторизованным сервисным центром, обслуживающим продукцию марки Ariston, и при звонке сообщите следующую информацию: ♦ номер гарантийного документа (сервисной книжки, сервисного сертификата и т.п.), ♦ неисправность, ♦ модель и серийный номер, обозначенные на информационной табличке, расположенной на задней стороне / дне оборудования или в гарантийном документе.

Не пользуйтесь услугами лиц, не уполномоченных Производителем. При ремонте требуйте использования оригинальных запасных частей.

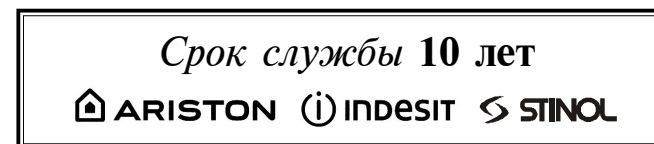

Производитель оставляет за собой право без предупреждения вносить изменения в конструкцию и комплектацию, не ухудшающие эффективность работы оборудования. Некоторые параметры, приведенные в этой инструкции, являются приблизительными. Производитель не несет ответственности за незначительные отклонения от указанных величин.

Компания «Merloni Elettrodomestici»,
 производитель бытовой техники торговых марок
 Ariston, Indesit, Stinol,
 настоятельно рекомендует использовать
 для ухода за Вашей бытовой техникой
 средства и аксессуары профессиональной серии
 «Забота о доме»



Фирменные средства по уходу за бытовой техникой от производителя

Вы можете ознакомиться с полным каталогом серии профессиональных аксессуаров и средств «Забота о доме» и получить информацию в Авторизованных сервисных центрах (адреса и телефоны указаны в гарантийном документе);

на сайте www.merloni.ru

по телефонам Справочной службы компании Мерлони

в Москве: (095) 974-62-80

в Санкт-Петербурге: (812) 118-80-55

в Киеве: (044) 494-36-10

в Екатеринбурге: (343) 376-15-12

Серия включает в себя полный спектр средств по уходу за:		
Посудомоечной машиной	• Средство для очистки и дезинфекции, 250 мл	089779
	• Ополаскиватель, 250 мл	082064
	• Соль в таблетках, 2 кг	082057
	• Дезодорант, 2 шт.	082072
Стиральной и посудомоечной машиной	• Средство для удаления накипи, 10 пак.* 50 г	089780
Плитой	• Средство по уходу за конфорками и решетками, 250 мл	082037
	• Средство по уходу за стеклокерамич. поверхностью, 500 мл	089782
	• Средство по уходу за духовкой, 500 мл	089772
Холодильником	• Средство по уходу за холодильником, 500 мл	089777
	• Поглотитель запахов	082073
Микроволновой печию	• Средство по уходу за микроволновой печью, 500 мл	089781
ДЛЯ ДОМА	• Средство по уходу за кастрюлями и сковородами, 250 мл	082042
	• Средство по уходу за нержавеющей сталью, 250 мл	089778
	• Полироль для нержавеющей стали, 500 мл	093902
	• Средство по уходу за деревянными поверхностями	082081
	• Средство по уходу за алюминием и пластиком	082083
	• Средство по уходу за цветными металлами и сплавами	082063
	• Средство по уходу за стеклами и зеркалами	082068
	• Защита ткани от пятен	082069
	• Микрофибровая салфетка	094893
	АКСЕССУАРЫ ДЛЯ ТЕХНИКИ	• Скребок для очистки стеклокерамической поверхности
• Дополнительные решетки и противни для духовки		
• Стеклянные крышки для рабочих поверхностей		
• Грили и барбекю для рабочих поверхностей		
• Самоочищающиеся панели для духовки		
• Устройство принудительной вентиляции для охлаждения внешних поверхностей духовки		
• Защитный экран для рабочей поверхности		
Холодильник:	• Дополнительные контейнеры для хранения продуктов	
Стиральная и посудомоечная машины, водонагреватели	• Магнитный смягчитель воды Calblock	089789
Стиральная и посудомоечная машины	• Сливные и заливные шланги	
	• Установочные комплекты	
	• Антисифоны	
	• Фильтры	
Вытяжка:	• Универсальные фильтры из полиэстера с индикатором заполнения	
	• Угольные фильтры	
АКСЕССУАРЫ ДЛЯ КУХНИ	• Направляющие, крючки и полки из нержавеющей стали	
	• Сервировочный столик	

Техническое описание моделей

Зоны нагрева	Мощность, Вт	Диаметр, мм	Мощность, Вт	Диаметр, мм
KZT 6013 TF		KZT 6114 D TF		
Задняя правая			R 1400	160
Передняя правая	R 1800	180	R 1800	180
Задняя левая	R 600	100	RD 1000/2200	210
Передняя левая			R 1200	1400
Центральная левая	RT 750/1750/2700	270	RT 750/1750/2700	270
Общая мощность	5100		6600	
KZT 7424 DO F		KZT 6424 T F		
Задняя правая	R 1200	165	R 1200	165
Передняя правая	RO 1000/1800	165x270	R 1800	200
Задняя левая	RD 1000/2200	211650	RT 800/1600/2500	250
Передняя левая	R 1200		R 600	120
Общая мощность	6400		6100	
KZT 61 24 ID F				
Мощность, Вт				
Задняя правая	I 1800 – B 3000*			
Передняя правая	I 1200 – 600, если задняя правая*			
Задняя левая	I 1200			
Передняя левая	I 1800			
Общая мощность	6000			
Условные обозначения: R – одинарная радиальная, RO – овальная радиальная, RD – двойная радиальная, RT – тройная радиальная, I – индукционная, B – бустер				

Продукция
СЕРТИФИЦИРОВАНА



АЮ 77

ARISTON INDESIT STINOL

СТЕКЛОКЕРАМИЧЕСКИЕ РАБОЧИЕ ПОВЕРХНОСТИ

Встроенная техника

KZT 6013 T F
KZT 6114 DF
KZT 6124 ID F
KZT 6424 T F
KZT 7424 DO F

Производитель:

Indesit Company S.p.A.

Юридический адрес:

Виале А.Мерлони, 47
60044 Фабриано (АН), Италия
Тел. (0732) 6611

Продавец:

**Indesit Company International
Business S.A.**

Юридический адрес:

Центр Галлерия, 2, Виа Кантонале,
6928 Манно, Швейцария

Адрес и телефоны

для контактов:

Россия 129233 Москва
Проспект Мира, ВВЦ (бывш. ВДНХ)
Павильон 46

Тел.: (095) 974-6280

Факс (095) 961-2919
974-6279

<http://www.ariston.ru>

ARISTON



АЮ 77