

21870
Цифровой беспроводной
телефон с двойным
режимом АОН*



Инструкция по
использованию



Thomson Telecom
46, Quai Alphonse le Gallo,
92648 Boulogne Cedex, France



это торговая марка Компании Джeneral Электрик (General Electric Company) и находится под лицензией Thomson Telecom, France.

Model: RU21870GEX-B
000100XX (Rev. 0 R)
06-34
Printed in China

Меры предосторожности при обращении с изделием

Качество связи зависит от местоположения базы, телефонной трубки и внешних условий. Телефонный аппарат **21870** необходимо держать вдали от источников сильного теплового излучения (радиаторов, прямого солнечного света и т.п.) и беречь от вибрации и пыли. Не подвергайте телефон воздействию воды, других жидкостей и аэрозолей. Чтобы исключить помехи и улучшить качество приема не следует размещать изделие в непосредственной близости от оконных рам, крупных металлических объектов, железобетонных конструкций, телевизоров, музыкальных центров, галогенных ламп или нагревательных приборов, ламп дневного света, охранных сигнализаций, микроволновых печей, компьютеров и т.п.

Для чистки изделия используйте слегка увлажненную антистатическую ткань.

Информация об изделиях DECT:

Телефонный аппарат **21870** соответствует стандарту DECT™*. Его конструкция предусматривает передачу/прием телефонных вызовов и подключение к телефонным сетям общего назначения.

*DECT является торговой маркой, зарегистрированной ETSI (Европейский институт стандартизации в области телекоммуникаций).

Меры безопасности

В случае опасности сетевой адаптер функционирует как устройство прерывания питания 230В. Поэтому, в качестве меры предосторожности, этот адаптер должен быть размещен рядом с изделием в зоне прямого доступа. При выходе из строя адаптер питания следует заменить идентичной моделью.

При отключении или сбоях в сети электропитания, беспроводные телефоны работать не будут. У вас не будет возможности выполнять вызовы или принимать звонки в экстренных случаях. Поэтому, рекомендуется иметь также обычный телефон в качестве резервного. Конструкция устройства предусматривает подключение к аналоговой телефонной линии класса TRT3 (напряжение сети телефонной связи).

! Не используйте телефон для вызова газовой службы, если вы находитесь вблизи источника утечки!

Не рекомендуется пользоваться этим аппаратом во время грозы.

Компания **Thomson Telecom** настоящим уведомляет, что аппарат **21870** соответствует основным требованиям и другим применимым положениям Европейской директивы 1999/5/CE.



ВАЖНО: Поскольку беспроводные телефоны работают от электросети, желательно иметь у себя дома еще один проводной аппарат на случай отключения электричества.

ПРЕДУПРЕЖДЕНИЕ:
ДЛЯ ПРЕДОТВРАЩЕНИЯ ОПАСНОСТИ ВОЗГОРАНИЯ ИЛИ ПОРАЖЕНИЯ ЭЛЕКТРИЧЕСКИМ ТОКОМ НЕ ПОДВЕРГАЙТЕ ЭТО ИЗДЕЛИЕ ВОЗДЕЙСТВИЮ ВЛАЖНОСТИ.

	CAUTION RISK OF ELECTRIC SHOCK DO NOT OPEN	
ТРЕУГОЛЬНЫЙ ЗНАК, НА КОТОРОМ ИЗОБРАЖЕНА МОЛНИЯ СО СТРЕЛКОЙ НА КОНЦЕ, ПРЕДУПРЕЖДАЕТ О "ВЫСОКОМ НАПРЯЖЕНИИ" ВНУТРИ КОРПУСА ИЗДЕЛИЯ.	ВНИМАНИЕ: ЧТОБЫ ИЗБЕЖАТЬ ПОРАЖЕНИЯ ЭЛЕКТРИЧЕСКИМ ТОКОМ, НЕ СНИМАЙТЕ КРЫШКУ ПРИБОРА. ВНУТРИ КОРПУСА НЕТ ДЕТАЛЕЙ, КОТОРЫЕ ПОЛЬЗОВАТЕЛЬ МОЖЕТ ОТРЕМОНТИРОВАТЬ ИЛИ ЗАМЕНИТЬ САМОСТОЯТЕЛЬНО. ЕСЛИ ВАШ АППАРАТ НУЖДАЕТСЯ В РЕМОНТЕ, ОБРАЩАЙТЕСЬ К КВАЛИФИЦИРОВАННЫМ СПЕЦИАЛИСТАМ.	ТРЕУГОЛЬНИК, НА КОТОРОМ ИЗОБРАЖЕН ВОСКЛИЦАТЕЛЬНЫЙ ЗНАК, ПРЕДУПРЕЖДАЕТ О НАЛИЧИИ ВАЖНЫХ ИНСТРУКЦИЙ К ИЗДЕЛИЮ.
СМОТРИТЕ МАРКИРОВКУ НА НИЖНЕЙ/ЗАДНЕЙ ПАНЕЛИ ИЗДЕЛИЯ		

Меры предосторожности при обращении с аккумуляторами

- Не сжигайте, не разбирайте, не разбивайте и не прокалывайте аккумуляторные батареи - возможна утечка токсичных веществ, опасных для вашего здоровья.
- Чтобы избежать возгорания или получения травмы, используйте аккумуляторные батареи только того типа, который указан в руководстве по эксплуатации.
- Храните батареи в недоступном для детей месте.
- Если телефон не предполагается использовать в течение более 30 дней, извлекайте из него аккумуляторную батарею.

	ВНИМАНИЕ: Неправильная установка батареи может привести к ее взрыву. Для замены используйте аккумуляторные батареи GP60AAANC – Ni-MH 1.2В 600мАч или эквивалентные. Используйте аккумуляторные батареи только с такими же техническими характеристиками, как у батарей, поставляемых с изделием. Использование перезаряжаемых батарей или батарей неподходящего типа может привести к повреждению изделия. При неправильной установке батарей, повреждению их целостности или чрезмерном нагреве, они могут растрескаться или подтечь. Не бросайте использованные батареи в огонь: это может привести к взрыву. Следуйте правилам утилизации отходов.
---	--

Установка

Содержимое упаковки

Модель: 21870	Комплект Solo	
Базовое устройство	1	
Трубки	1	
Шнур питания	1	
Шнур телефонной линии	1	
Тип аккумуляторов AAA, 1.2В 600мАч	2	
Зарядное устройство	0	
Руководство по эксплуатации	1 + (в зависимости от комплектации)	

Внимательно проверьте комплектность поставки. При неполной комплектации или обнаружении следов повреждения упаковки, не

пользуйтесь телефоном! В этом случае свяжитесь с продавцом (при наличии чека об оплате).

Подключение базового устройства и разъема питания

Подключите разъемы питания в соответствующие гнезда на базовом устройстве (конструкция разъемов и гнезд предотвращает ошибку подключения и гарантирует соблюдение полярности). Соедините телефонным шнуром гнездо на аппарате и телефонную розетку. Подключите сетевой шнур к электрической розетке. Базовое устройство готово к работе.

Используйте соединительные кабели только из комплекта поставки.

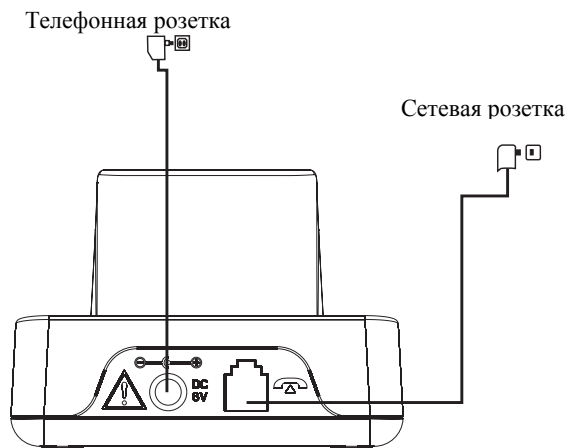

ВНИМАНИЕ:

Чтобы обеспечить прямой доступ к адаптеру сети питания, его следует подключать к ближайшей розетке. Используйте только поставляемый с аппаратом источник питания **Thomson Telecom**. Применение других адаптеров может привести к повреждению аппарата.

Начало работы

- Установите и зарядите аккумуляторные батареи

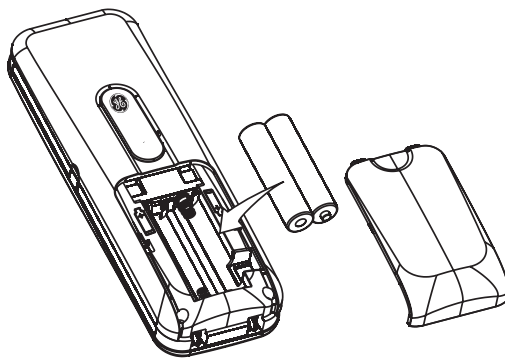

Вставьте два аккумулятора размера AAA в отсек, соблюдая полярность, и закройте его.

- Перед началом эксплуатации поместите трубку на базовое устройство и оставьте для заряда на 14 часов. Если зарядка аккумуляторной батареи не будет произведена должным образом, это отрицательно скажется на эксплуатационных характеристиках батареи.

Предупреждение: При установке аккумуляторных батарей неподходящего типа трубка не будет работать и может выйти из строя.

только предоставляемые с телефонным аппаратом перезаряжаемые батареи (заряжайте батареи минимум 14 часов)

используйте щелочные (Alkaline) или неперезаряжаемые батареи

Если батареи разряжены, ЖК-экран трубки не будет ничего отображать, и телефон не будет реагировать на нажатия кнопок. В этом случае трубку следует поместить в гнездо базового устройства или зарядного устройства. Трубку нельзя использовать, пока на индикаторе не появится наименование трубки и символ антенны. При недостаточном заряде аккумуляторной батареи трубка будет издавать предупредительный сигнал разряда батареи, и индикатор заряда батареи будет показывать пустой блок.

Технические характеристики

Этот беспроводный телефонный аппарат, соответствующий стандарту DECT*, поставляется с руководством по эксплуатации на 10 языках и предоставляет следующие возможности:

- конференц-связь между 3 абонентами
- переадресация вызова (при наличии нескольких трубок);
- внутренние вызовы между трубками – бесплатны;
- набор номеров, содержащих префиксы;
- включение/выключение режима автоподнятия;
- список входящих вызовов на 20 номеров/имен абонентов из телефонной книги (при предоставлении функции АОН телефонным оператором);
- **Подсветка ЖК-дисплея зеленого цвета**
(1-строка символов +1-строка из 12 матричных символов)
- память телефонной книги для записи номеров и имен абонентов на 30 ячеек;
- функция повторного набора 5 последних номеров;
- функция временного отключения микрофона;
- звуковой предупреждающий сигнал разряда батареи и выхода из зоны действия базового устройства;
- блокировка клавиатуры;
- **Совместимый со слуховым аппаратом**
- включение/выключение тона клавиш;
- 10 мелодий звонка;
- управление громкостью звонка (5 уровней и отключение);
- тональный/импульсный режим набора номера;
- подключение до 4 трубок;
- функция поиска трубки с базы;
- программирование ограничения звонков;
- работа до 100 часов в режиме ожидания;
- работа до 10 часов в режиме разговора;
- работа от 2 стандартных аккумуляторов размера AAA (Ni-MH);
- Программируемая функция Flash

* DECT = усовершенствованный стандарт цифровой беспроводной связи.

Структура меню (Трубка)

СПИСОК ЗВОНК

ТЕЛ КНИГА	НОВЫЙ ВВОД	ВВОД №	ВВОД ИМЕНИ	ЗВНОК
	СПИСОК			VIP ЗВОНОК 1-10
	РЕДАКТИР			
	УДАЛИТЬ			
	УДАЛИТЬ ВСЕ	ПОДТВЕРДИТЬ?		

ТРУБКА	МЕЛОДИЯ	ГРОМКОСТЬ [-----]	[-----]
		ВНwН ЗВОНОК	МЕЛОДИЯ ЗВ1-10
		ВНУТР ЗВОНОК	
	ИМЯ ТРУБКИ		
	УСТ ПРЕФИКС		
	ТОН КЛАВИШ	ВКЛ/ВЫКЛ	
	АВТОПОДНЯТИЕ	ВКЛ/ВЫКЛ	
	ТАЙМЕР ЗВ	ВКЛ/ВЫКЛ	
	ЗАВОДСК НАСТ	ПОДТВЕРДИТЬ?	
	РЕГИСТР ТРУБ	ПОИСК	

БАЗА	ОГРАНИЧ ЗВОН	ВВЕСТИ PIN	ТРУБКА1	ВЫКЛЮЧЕН
				ЗВОНОК НОМЕР ВВО №
	МЕЛОДИЯ [-----]		МЕЛОИЗВ1-10	
	ВРЕМЯ FLASH	100/300/600		
	РЕЖИМ НАБОРА	ТОН/ИМУЛЬС		
	ИЗМЕНИТЬ PIN	ВВЕСТИ PIN	НОВЫ PIN	ОВТОР
	ЗАВОДСК НАСТ	ВВЕСТИ PIN	ОТВЕР ИТЬ?	
	ДЕРЕГИСТР ТР	ВВЕСТИ PIN	ТРУБКА	ОТВЕР ИТЬ?

ЯЗЫК

ENGLISH
DEUTSCH
FRANCAIS
CESKY
TURKCE
POLSKI
Е Л ЛННКА
РУССКИЙ
БЪЛГАРСКИ
MAGYAR

Общее описание трубки и базового устройства

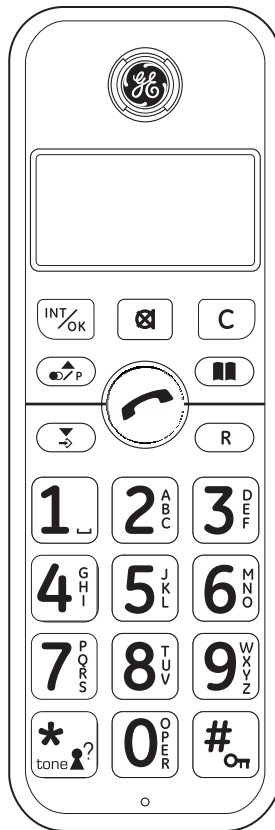

	Клавиша вызова меню/стрелка вниз
	Клавиша АОН */ звездочка
	Клавиша INT / ОК
	Клавиша отмены
	Клавиша отключения микрофона
	Повторный набор/ Пауза/ Стрелка вверх
	Клавиша ответа на вызов.
	Клавиша доступа к памяти
	Flash
	Решетка / блокировка

* функция АОН работает при предоставлении телефонным оператором

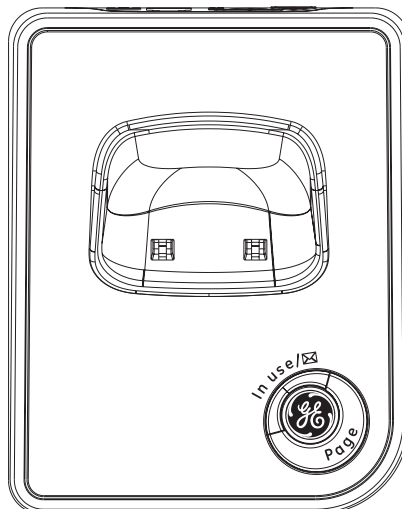

	Поиск трубки
	Индикатор входящих сообщений (VMWI)/ режима использования: Сообщение голосовой почты*/ трубка снята

* функция работает при предоставлении телефонным оператором

Структура ЖК-дисплея

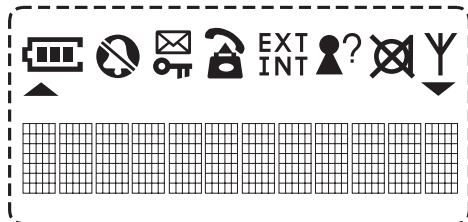

	Уровень заряда батарей
	Состояние телефона
EXT	Внешний вызов
INT	Внутренний вызов
	Символ АОН*
	Звонок отключен
	Микрофон отключен
	Блокировка клавиатуры
	В радиусе действия базы
▲/▼	Стрелка вверх / вниз
	Индикатор ожидания голосовой почты (символ VMWI)*

Использование базы/проводного телефонного аппарата

Использование телефона

- Когда трубка помещена в зарядное устройство, зарядка батареи начинается автоматически. Перед первым использованием батарея трубки должна заряжаться в течение 14 часов.

Замечание: На данном аппарате по умолчанию установлен тональный режим набора. Для перехода к импульсному набору смотрите инструкцию в главе “Установки базы – изменение режима набора номера”. Если вы не знаете, какой режим набора используется в вашей телефонной сети, обратитесь за разъяснениями в телефонную компанию.

Выбор языка

Для каждой трубки возможен выбор одного из десяти языков.

- В режиме ожидания нажмите клавишу и клавишу 5. Отображается выбранный язык.
- Нажимайте [] или [/P] для выбора языка.
- Нажмите клавишу для подтверждения выбора или нажмите [C] для отказа.

Замечание: Доступны следующие языки:

ENGLISH; GERMAN; FRENCH; CZECH; TURKISH; POLISH; GREEK; РУССКИЙ; BULGARIAN; HUNGARIAN.

Выполнение внутренних вызовов

ВАЖНО: Внутренние вызовы можно выполнять при наличии нескольких трубок, зарегистрированных на базе.

- В режиме ожидания нажмите клавишу .
- Нажмите цифру для указания номера вызываемой трубки (1~4).
- Вызываемая трубка зазвонит, и будет мигать символ ВНУТР ЗВОН.
- При ответе другой трубки устанавливается внутреннее соединение.
- Для завершения звонка нажмите .



Замечание: Если во время внутреннего вызова поступает внешний вызов, звучит короткий звуковой сигнал (ожидание вызова).

Выполнение внешних вызовов

Прямой набор номера

- Нажмите клавишу и дождитесь сигнала.
- Наберите телефонный номер.
- Для завершения вызова нажмите .

Предварительный набор номера

- Наберите телефонный номер (неправильные символы удалите нажатием клавиши )
- Нажмите клавишу  для выполнения вызова.
- Для завершения вызова нажмите клавишу .

Светодиодный индикатор VMWI



Светодиодный индикатор VMWI на трубке будет мигать при поступлении новых сообщений голосовой почты*. Загорается символ  и ЖК индикатор отображает СООБЩЕНИЕ в памяти списка вызовов.

* Эта услуга требует подписки у телефонного оператора и поддерживается только в системе FSK CLI.



Приём звонков

При получении внешнего вызова звонит базовое устройство и все зарегистрированные трубки. На дисплее трубки мигает символ ЗВОНОК и, при наличии подписки на услугу АОН, отображается определенный номер абонента. Если в телефонной книге есть запись об определенном абоненте, отображается его имя. На базе мигает светодиодный индикатор VMWI. В случае внутреннего вызова, или при нажатии на базе клавиши поиска, на дисплее трубки мигает символ ВНУТР ЗВОН.

Трубка находится на базовом устройстве





- Снимите трубку с базового устройства; соединение будет установлено автоматически (если активна функция автоподнятия). Если трубка не на базовом устройстве, нажмите .
- Для завершения вызова нажмите клавишу .

Трубка вне базового устройства





- Для ответа на ЗВОНОК нажмите .
- Для завершения вызова нажмите .

Повторный набор номера

Телефон хранит в памяти повторов пять последних набранных номеров

- Нажмите клавишу , отобразятся пять последних набранных номеров. Нажимая клавиши  или , выберите требуемый номер из списка.
- Нажмите клавишу  для выполнения вызова.
- Для завершения звонка нажмите .
- Замечание: 1. Если номер длиннее 12 цифр, будут отображаться последние 12 цифр.
- 2. При наличии совпадающей записи в телефонной книге вместо номера отображается имя абонента.

Набор номера из телефонной книги

- Нажмите клавишу , будет показана первая запись из телефонной книги (или НЕТ ЗАПИСИ, если телефонная книга пуста).
- Нажимайте клавишу  или  для выбора абонента из телефонной книги. Или введите первую букву имени.
- Нажмите клавишу . Начнется набор номера.





Замечание: Запись номеров в телефонную книгу описана в главе “Телефонная книга”.

Работа со списком вызовов

ВАЖНО: Для использования функции Список вызовов требуется подписка на услугу АОН(CLI) у телефонного оператора.

Просмотр, обратный вызов, удаление, запись



Если вызовы принимались в ваше отсутствие, они записываются в памяти списка вызовов (при условии подписки на услугу АОН у телефонного оператора). На дисплее отображается количество вызовов. Входящие звонки также указываются на дисплее в течение 11 секунд при поступлении вызова.

- Нажимайте клавишу , пока не появится меню СПИСК ВЫЗОВОВ, и нажмите клавишу . Вместо этого можно нажать и удерживать клавишу * в течение 2 секунд.
- Просмотр: Нажимайте клавишу  или  для просмотра памяти списка вызовов



Или

- Обратный вызов: нажмите клавишу  для обратного вызова.

Или

- Удаление: Нажмите и удерживайте клавишу “C” в течение двух секунд для удаления одной или всех записей. Для выбора используйте клавиши  или .

Или

- Запись: Нажмите клавишу , затем нажмите клавишу “^{INT}/OK” для начала ввода имени с клавиатуры. Для подтверждения нажмите клавишу ^{INT}/OK. Выберите мелодию звонка клавишами /P или . Для завершения нажмите клавишу ^{INT}/OK.



Замечание: 1. Символ СПИС ВЫЗОВОВ и индикация на дисплее исчезают только после просмотра всех записей.

2. Внести запись можно только для абонентов, которые отсутствуют в телефонной книге.

Редактирование записей списка вызовов*

* Эта услуга требует подписки у телефонного

При просмотре списка вызовов, перед выполнением обратного вызова определенный номер вызывающего абонента (CLI) может быть отредактирован. Отредактированный номер CLI не будет заменять значение, хранящееся в памяти журнала вызовов.

- Нажимайте [0-9] для добавления цифр перед определенным номером.
- Нажимайте # для удаления самой левой цифры в номере.
- Нажатием клавиши /P или  можно восстановить исходный определенный номер.

Пример:

Номер вызывающего абонента 12345678

Нажмите цифру 1, на дисплее отображается 1 12345678

Нажмите цифру 2, на дисплее отображается 12 12345678

Нажмите #, на дисплее отображается 12345678



Нажмите цифру 3, на дисплее отображается 3 12345678

Нажмите #, на дисплее отображается 12345678

Нажмите #, на дисплее отображается 2345678

Нажмите #, на дисплее отображается 345678

(клавиша # не действует, если номер содержит 6 цифр или менее)

Если нажать клавиши /P или , на дисплее отображается 12345678

Замечание: Если в первоначально определенном номере более 16 цифр, новые цифры добавить нельзя.

Отключение микрофона

- Во время разговора нажатием клавиши  можно включать и выключать микрофон

Удержание вызовов / переадресация вызовов

Если телефонный аппарат подключен к мини АТС, можно переводить вызовы в режим удержания и совершать другие внешние вызовы или переводить вызовы на другие линии.

- Нажмите клавишу R для удержания вызова и набора добавочного номера (например, 23).
- Нажатие клавиши R еще раз может вернуть к первоначальному вызову, нажатие клавиши  переведет вызов на добавочный номер.

Замечание: Если на базовом устройстве зарегистрированы несколько трубок, и требуется перевести вызов в удержание или переадресовать, вместо “R” следует нажимать “^{INT}/OK”.

Замечание: Вышеприведенная информация может варьироваться в зависимости от используемой мини АТС. Поэтому следует обратиться к соответствующей информации по мини АТС.

Конференц-связь между 3 абонентами



После получения внешнего вызова есть возможность добавить к разговору вторую трубку (конференц-связь между 3 абонентами).

- Нажмите клавишу “^{INT}/OK” и введите номер соответствующей трубки (например, 2), которую вы хотите подключить к конференц-связи между 3 абонентами.
- В то время как внешний абонент находится в режиме удержания,

одна из трубок может вызвать другую - например, трубка 1 может вызвать трубку 2.

- Начать конференц-связь можно только с трубки, с которой пользователь ответил на входящий звонок, нажав и удерживая клавишу # 2 секунды.
- При нажатии клавиши  на одной из трубок, эта трубка перестает участвовать в конференц-звонке, а другая трубка будет оставаться на связи с внешним вызовом.

Изменение громкости трубки

- Нажимайте клавиши  P или  для регулировки уровня громкости во время разговора.

Поиск трубки

Во время поиска трубки есть возможность вызвать все зарегистрированные трубки.

- Для прекращения сигнала поиска нажмите любую клавишу на трубке или клавишу поиска на базе.

Ввод паузы в последовательность набора номера (P)

Если телефон подключен к мини АТС, может потребоваться ввод паузы в набираемый номер. Для этого нажмите клавишу  P после ввода нужных цифр в буфер предварительного набора, например 0, для выхода на внешнюю линию (0P...). На дисплее отображается P, указывая наличие паузы.

Включение/выключение блокировки клавиатуры











При заблокированной клавиатуре можно принимать входящие вызовы.

- Для блокировки или разблокировки клавиатуры нажмите и удерживайте клавишу # 2 секунды. Загорится или погаснет символ .



Телефонная книга

В памяти телефона можно сохранить до 30 записей с именами и номерами абонентов. При поддержке функции АОН телефонным оператором и вызывающим абонентом, на дисплее трубки отображается имя вызывающего абонента (если оно записано в телефонной книге).







Сохранение записей

- Нажимайте клавишу , пока не появится меню ТЕЛ КНИГА, и нажмите клавишу  INT/OK.
- Нажмите клавишу  P или  для выбора меню НОВЫЙ ВВОД и нажмите клавишу  INT/OK.
- Введите номер (макс. 25 цифр) и нажмите клавишу  INT/OK для завершения.
- Введите имя (макс. 10 символов) и нажмите клавишу  INT/OK для завершения.
- Выберите мелодию звонка клавишами  P или  и нажмите  INT/OK для завершения.
- Если для записи назначена категория звонка VIP, во время входящего вызова или при просмотре перед именем будет показан символ #
- При заполнении памяти появляется индикация ПАМЯТ ПОЛН.

Запись номера из режима предварительного набора

- Для записи телефонного номера в телефонную книгу из режима предварительного набора (когда телефонный номер вводится в режиме ожидания до нажатия кнопки РАЗГОВОР), сначала нажмите клавишу , затем клавишу  INT/OK. Затем вам будет предложено ввести имя абонента. Процедура ввода аналогична вышеописанной.

Перечень записей / Редактирование записей / Удаление записей

- Нажимайте клавишу , пока не появится меню ТЕЛ КНИГА, и нажмите клавишу  INT/OK.
- Нажмите клавишу  P или  для выбора подменю и нажмите клавишу  INT/OK.
- Перечень записей: Нажимайте клавиши  P или  для просмотра.

Или

- Редактирование записей: Нажимайте клавиши /P или для просмотра. Нажмите клавишу для начала редактирования номера и нажмите клавишу еще раз для начала редактирования имени. Для подтверждения нажмите клавишу . Выберите мелодию звонка клавишами /P или и нажмите клавишу .

Или

- Удаление: Нажмите клавишу /P или для выбора и нажмите клавишу .

Или

- Удаление всех записей: Нажмите клавишу 2 раза или нажмите C для отказа.

Замечание: Нажмите клавишу C для удаления цифры. Для выхода нажмите и удерживайте клавишу C.

Настройка трубки

Изменение громкости звонка

- Нажимайте клавишу , пока появится меню ТРУБКА. Дважды нажмите клавишу .
- Клавишами /P или выберите громкость (уровни от 0 до 5) и нажмите клавишу .

Замечание: Звонок слышен при различных уровнях громкости. Если символ звонка представлен как непрерывная линия, звонок будет выключен.

Изменение мелодии звонка (внешнего/ внутреннего)

- Нажимайте клавишу , пока появится меню ТРУБКА. Дважды нажмите клавишу .
- Нажмите клавишу /P или для выбора требуемого подменю (ВНЕШН ЗВОНОК или ВНУТР ЗВОНОК) и нажмите клавишу .
- Клавишами или /P выберите требуемую мелодию (1-10). Для подтверждения нажмите клавишу .

Ввод/изменение имени трубки

Каждой трубке можно назначить имя. Это имя отображается, когда телефон находится в режиме ожидания.

- Нажимайте клавишу , пока появится меню ТРУБКА. Нажмите клавишу .
- Клавишами /P или выберите подменю ИМЯ ТРУБКИ. Нажмите клавишу .
- Введите/измените имя трубки (например, MOBILE 1). Для подтверждения нажмите клавишу .

Включение/выключение тона клавиш

- Нажимайте клавишу , пока появится меню ТРУБКА. Нажмите клавишу .
- Клавишами /P или выберите подменю ТОН КЛАВИШ. Нажмите клавишу .
- Клавишами /P или выберите установку ВКЛ/ВЫКЛ. Для подтверждения нажмите клавишу .





Сохранение префикса

Есть возможность записать в трубке префикс номеров. Префикс можно вызвать, нажав и удерживая клавишу 0 в течение двух секунд.

- Нажимайте клавишу , пока появится меню ТРУБКА. Нажмите клавишу .
- Нажмите клавишу /P или для выбора подменю УСТ ПРЕФИКС и нажмите клавишу .
- Введите номер префикса (например, код абонента, которому вы звоните чаще всего).
- Для подтверждения нажмите клавишу .





Включение/выключение режима автоподнятия

Функция автоподнятия позволяет совершить соединение сразу после снятия трубки с базы.

- Нажимайте клавишу , пока не появится меню ТРУБКА. Нажмите клавишу ^{INT}/ок.
- Нажмите клавишу  P или  для выбора подменю АВТОПОДНЯТИЕ и нажмите клавишу ^{INT}/ок.
- Используйте клавишу  P или  для включения или выключения режима автоподнятия и нажмите клавишу ^{INT}/ок для подтверждения.
- Для подтверждения нажмите клавишу ^{INT}/ок.



Включение/выключение таймера длительности вызова

Есть возможность отображать длительность вызова на дисплее трубки. Таймер запускается в начале разговора.

- Нажимайте клавишу , пока не появится меню ТРУБКА. Нажмите клавишу ^{INT}/ок.
- Нажмите клавишу  P или  для выбора подменю ТАЙМЕР ЗВ и нажмите клавишу ^{INT}/ок.
- Используйте клавишу  P или  для включения или выключения таймера вызова и нажмите клавишу ^{INT}/ок для подтверждения.

Заводские настройки

При выборе этой опции, установки трубки, которые вы изменили, вернутся к заводским настройкам. Записи телефонной книги сохраняются.

- Нажимайте клавишу , пока появится меню ТРУБКА. Нажмите клавишу ^{INT}/ок.
- Нажмите клавишу  P или  для выбора подменю ЗАВОДСКАЯ НАСТ и нажмите клавишу ^{INT}/ок.



Замечание: Дисплей вернется в режим ожидания.

Обзор назначения клавиш

1	SPACE, 1	7	P, Q, R, S, 7
2	A, B, C, 2	8	T, U, V, 8
3	D, E, F, 3	9	W, X, Y, Z, 9
4	G, H, I, 4	0	+, -, 0
5	J, K, L, 5	*	[,], *
6	M, N, O, 6	#	?, :, #

Регистрация дополнительных трубок

На одной базе можно регистрировать дополнительные трубки.

- Нажимайте клавишу , пока не появится меню ТРУБКА. Нажмите клавишу ^{INT}/ок.
- Нажмите клавишу  P или  для выбора подменю РЕГИСТР ТРУБ и нажмите клавишу ^{INT}/ок.
- На дисплее трубки отображается ПОИСК.
- Нажмите и удерживайте более 3 секунд клавишу PAGE (ПОИСК ТРУБ) на базовом устройстве, пока не прозвучит подтверждающий сигнал.
- Введите PIN (заводское значение = 0000) и нажмите клавишу ^{INT}/ок.

Замечание: После установления соединения на дисплее отображается наименование и номер трубки (следующий доступный номер трубки должен быть 2).

Базовое устройство будет доступно для регистрации в течение 5 минут после того, как клавиша поиска была нажата и удержана более 3 секунд. После выбора РЕГИСТР ТРУБ (регистрация трубки), трубка начинает поиск базового устройства, доступного для регистрации. Символ (антенна) начинает мигать.

Если базовое устройство найдено, пользователю будет предложено ввести PIN-код (код персональной идентификации) для этой базы. Если введен корректный PIN, процедура регистрации будет завершена подтверждающим сигналом.

Настройки базового устройства (с использованием трубки)

Ограничение звонков

Возможны следующие функции:

Функция	Описание
ОТКЛЮЧЕН	Разрешены все вызовы.
ЗВОНОК	Запрещены все внешние телефонные вызовы.
НОМЕР	Будут запрещены все вызовы, номера которых начинаются с определенных цифр, например 0190

- Нажимайте клавишу \rightarrow , пока не появится меню БАЗА, и нажмите клавишу INT/OK .
- Нажмите клавишу \bullet/P или \rightarrow для выбора подменю ОГРАНИЧ ЗВОН и нажмите клавишу INT/OK .
- Введите PIN (заводское значение 0000) и нажмите клавишу INT/OK .
- Нажмите клавишу \bullet/P или \rightarrow для выбора трубки, для которой устанавливаются ограничения, и нажмите клавишу INT/OK .
- Нажмите клавишу \bullet/P или \rightarrow для выбора функции ОТКЛЮЧЕН/ЗВОНОК/НОМЕР и нажмите клавишу INT/OK .
- При выборе функции НОМЕР введите номер (максимально возможно 5 цифр). Затем нажмите клавишу INT/OK .

Мелодия звонка

- Нажимайте клавишу \rightarrow , пока не появится меню БАЗА, и нажмите клавишу INT/OK .
- Нажмите клавишу \bullet/P или \rightarrow для выбора подменю МЕЛОДИЯ БАЗЫ и нажмите клавишу INT/OK .
- Клавишами \bullet/P или \rightarrow выберите громкость звонка и нажмите клавишу INT/OK .
- Клавишами \bullet/P или \rightarrow выберите мелодию и нажмите клавишу INT/OK .

Установка времени Flash

- Нажимайте клавишу \rightarrow , пока не появится меню БАЗА, и нажмите клавишу INT/OK .
- Нажмите клавишу \bullet/P или \rightarrow для выбора подменю ВРЕМЯ FLASH и нажмите клавишу INT/OK .
- Клавишами \bullet/P или \rightarrow выберите требуемое время flash (100мс, 300мс или 600мс) и нажмите клавишу INT/OK .

Тональный/импульсный набор

- Нажимайте клавишу \rightarrow , пока не появится меню БАЗА, и нажмите клавишу INT/OK .
- Нажмите клавишу \bullet/P или \rightarrow для выбора подменю РЕЖИМ НАБОРА и нажмите клавишу INT/OK .
- Клавишами \bullet/P или \rightarrow выберите требуемый режим набора и нажмите клавишу INT/OK .

Изменение PIN

- Нажимайте клавишу \rightarrow , пока не появится меню БАЗА, и нажмите клавишу INT/OK .
- Нажмите клавишу \bullet/P или \rightarrow для выбора подменю ИЗМЕНИТЬ PIN и нажмите клавишу INT/OK .
- Введите PIN (заводское значение = 0000) и нажмите клавишу INT/OK .
- Введите новый PIN (например, 1111) и нажмите клавишу INT/OK .
- Повторно введите новый PIN (например, 1111) и нажмите клавишу INT/OK .

Замечание: можно ввести до 8 цифр.

Заводские настройки

- Нажимайте клавишу \rightarrow , пока не появится меню БАЗА, и нажмите клавишу INT/OK .
- Нажмите клавишу \bullet/P или \rightarrow для выбора подменю ЗАВОДСК НАСТ и нажмите клавишу INT/OK .
- Введите PIN (заводское значение = 0000) и нажмите клавишу INT/OK .

- Для подтверждения нажмите клавишу INT/OK .

Отмена регистрации трубки

Если на одном базовом устройстве зарегистрировано несколько трубок, они могут взаимно отменить регистрацию других трубок. Регистрацию последней трубки отменить невозможно.

- Нажимайте клавишу ∇ , пока не появится меню БАЗА, и нажмите клавишу INT/OK .
- Нажмите клавишу $\bullet \rightarrow \text{P}$ или ∇ для выбора подменю ДЕРЕГИСТР ТР (дерегистрировать трубку) и нажмите клавишу INT/OK .
- Введите PIN (заводское значение = 0000) и нажмите клавишу INT/OK .
- При необходимости используйте клавишу $\bullet \rightarrow \text{P}$ или ∇ для выбора трубки и нажмите клавишу INT/OK .
- Для подтверждения нажмите клавишу INT/OK .

Технические характеристики

Время работы трубки: (средние значения*)	Примерно 10 часов в режиме разговора Примерно 100 часов в режиме ожидания
Блок питания (для базового устройства)	VD060035D Вход: 230В ~/ 50 Гц Выход: 6В=, 350мА Подключается к однофазным сетям переменного тока, за исключением ИТ-оборудования определенного стандартом EN 60950. ВНИМАНИЕ: Высокое напряжение сети!
Блок питания: (для зарядного устройства трубки, только комплект Duo)	VA070020D Вход: 230В ~/ 50 Гц Выход: 7В~, 200мА Подключается к однофазным сетям переменного тока, за исключением ИТ-оборудования определенного стандартом EN 60950. ВНИМАНИЕ: Высокое напряжение сети!
Телефонное подключение	Прибор предназначен для подключения к аналоговым телефонным сетям класса TRT3 (с напряжением телекоммуникационной сети), как определено стандартом EN 60950.
Аккумуляторные батареи	GP60AAAHC, 1.2В / 600мАч / Ni-MH, 2 шт., размер AAA или эквивалентные

* Указаны общие значения, зависит от начального заряда батареи.

Уход за изделием

Достаточно протереть базовое устройство влажной тканью или антистатической салфеткой. Никогда не пользуйтесь сухой тканью, так как это может вызвать статический разряд.

Устранение неисправностей

Если вы забыли PIN-код базового устройства, следуйте процедуре для начального сброса устройств.

ВСЕ ЗАПИСИ ПАМЯТИ И УСТАНОВКИ БУДУТ УТЕРЯНЫ.

- Отключите телефонный шнур и блок питания.
- Удерживая нажатой клавишу ☞ , включите блок питания в розетку (загорится светодиодный индикатор ИСПОЛЬЗОВАНИЕ).
- После двух звуковых сигналов отпустите кнопку ☞ и снова нажмите ее два раза.
- Светодиодный индикатор погаснет.
- Через несколько секунд отключите блок питания от сети и затем снова подключите.
- Устройство вернется к установкам по умолчанию с PIN-кодом (0000).
- Выполните процедуру “Регистрация дополнительных трубок” для повторной регистрации всех трубок.

ПРОБЛЕМЫ	ПРИЧИНЫ	СОВЕТЫ ПО УСТРАНЕНИЮ
Регистрация не работает.	Недостаточно заряжена батарея. Трубка и базовое устройство не были готовы для регистрации.	Заряжайте батарею в течение 14 часов (см. Зарядка батареи). Отключите и снова включите адаптер сети питания.
Нет изображения на дисплее	Батарея не заряжена.	Зарядите или замените батарею (см. Зарядка батареи).
Нет реакции на нажатие клавиш. Нет связи с базовым устройством: Y мигает!	Клавиатура заблокирована. Трубка вне зоны досягаемости базы. Трубка не зарегистрирована. Базовое устройство не работает.	Нажмите клавишу # и удерживайте более 2 секунд Переместитесь ближе к базе. Зарегистрируйте трубку (см. Регистрация трубки). Отключите и снова включите адаптер сети питания в розетку (220-230В~/50 Гц) и другой конец шнура питания в разъем на нижней панели базового устройства.

Охрана окружающей среды



Использованные аккумуляторные батареи и оборудование следует утилизировать согласно действующим правилам охраны окружающей среды. Следует вернуть их вашему поставщику или сдать их в пункт переработки вторсырья.

Не пытайтесь вскрывать батареи, они содержат химические реактивы. В случае утечки не допускайте попадания в глаза, на кожу и слизистые оболочки. При попадании промойте пораженные участки проточной водой в течение нескольких минут. Чистку изделия производите впитывающей бумагой или слегка увлажненной антистатической тканью. Для приобретения новых батарей обратитесь к продавцу.