



Автомобильная мультимедийная станция

IVA-D105R



MP3 AAC



Руководство по эксплуатации

Официальный эксклюзивный дистрибьютор

TRIA INTERNATIONAL LTD.

117334, 5-й Донской проезд, д. 15, стр. 11

Москва, Россия

тел. (495) 642-08-08

www.tria.ru

Гарантийный ремонт

СЕРВИС-ЦЕНТР «СтудиоСаунд Сервис»

117334, 5-й Донской проезд, д. 15, стр. 11

Россия, Москва

тел.: (495) 787-88-02

Пожалуйста, ознакомьтесь с данным руководством перед началом эксплуатации аппарата.

Содержание

МЕРЫ ПРЕДОСТОРОЖНОСТИ

ПРЕДУПРЕЖДЕНИЕ	4
МЕРЫ ПРЕДОСТОРОЖНОСТИ	5
ВНИМАНИЕ	5

Основные операции

Комплектация.....	14
Расположение элементов управления.....	15
Снятие и установка передней панели.....	16
Инициализация системы.....	16
Включение и выключение питания.....	17
Открытие/закрытие монитора.....	17
Установка монитора в плоское положение.....	18
Регулировка громкости.....	18
Функция мгновенного понижения уровня громкости (MUTE).....	18
Просмотр дисплея.....	18
Управление с помощью сенсорных кнопок дисплея.....	18
Выбор источника.....	19
Отображение экрана с цифровой клавиатурой.....	20

Радио

Прослушивание радиостанций.....	21
Сохранение в памяти предустановленных станций вручную.....	22
Функция автоматического запоминания станций.....	22
Настройка на предустановленную станцию.....	22

Работа в режиме RDS

Включение и выключение режима поиска альтернативных частот (AF).....	23
Прием информации о ситуациях на дорогах.....	23
RTY-настройка (настройка по типу программы).....	24
Прием информации о ситуации на дорогах во время прослушивания компакт-диска или радиопередачи.....	24
Режим приоритетного приема новостей.....	25
Отображение радио-текста.....	25

CD/MP3/WMA/AAC

Воспроизведение.....	26
Повторное воспроизведение.....	27
M.I.X. (Воспроизведение в случайной последовательности).....	28
Выбор папок (только для MP3/WMA/AAC-дисков).....	28
Информация относительно формата MP3/WMA/AAC.....	29

DVD/Video CD

Воспроизведение дисков.....	33
Отображения экрана режима DVD.....	33
Если отображается экран меню.....	35
Отображение верхнего экрана меню.....	36
Отображение экрана меню.....	36
Отображение экрана управления с использованием меню.....	37
Поиск программы.....	37
Поиск плей-листа.....	37
Остановка воспроизведения (функция PRE STOP).....	37
Остановка воспроизведения.....	38
Ускоренное воспроизведение вперед/назад.....	38
Поиск начала эпизодов или треков.....	38

Воспроизведение стоп-кадров (пауза).....	39
Покадровое воспроизведение вперед/назад.....	39
Замедленное воспроизведение.....	39
Выбор программы (функция SKIP).....	40
Выбор плей-листа (функция SKIP).....	40
Выбор папки.....	40
Повторное воспроизведение.....	40
Поиск по номеру заглавия / группы / программы / плей-листа / папки.....	42
Прямой поиск по номеру эпизода, трека или файла.....	43
Выбор ракурса съемки.....	43
Перелистывание страниц вперед/назад.....	44
Выбор языка звуковой дорожки.....	44
Переключение субтитров (языка субтитров).....	45
Переключение из меню диска.....	45
Отображение информации о диске (для DVD/Video CD).....	46
Информация о формате DivX®.....	46

Другие полезные функции

Настройка звука.....	47
Функция поиска.....	49
Функция одновременного воспроизведения двух источников программы («Rear Select»).....	51
Выбор режима отображения картинки.....	51
Переключение только видео источника («Simultaneous»).....	52
Отмена функции «Simultaneous».....	52
Режим затемнения дисплея (BLACKOUT).....	52
Установка режима прерывания картинкой с камеры заднего вида.....	53

Настройка

Настройки DVD-проигрывателя

Операции по настройке DVD-проигрывателя.....	53
Изменение настроек языка.....	55
Установка языка меню.....	55
Установка языка звуковой дорожки.....	55
Установка языка субтитров.....	55
Изменение установки кода страны.....	56
Установка уровня рейтинга (защиты от несанкционированного доступа).....	56
Изменение настройки цифрового выхода.....	57
Установка режима сведения звукового сигнала (DOWNMIX).....	58
Изменение настроек телевизионного экрана.....	59
Установка кода бонусной группы.....	60
Установка режима воспроизведения DVD-Audio диска.....	60
Установка для выбора типа воспроизводимых файлов.....	60
Воспроизведение данных формата MP3/WMA/AAC.....	60
Отображение информации о DivX®-диске.....	61
Установка режима воспроизведения Video CD.....	61

Настройка РАДИОПРИЕМНИКА

Операции по изменению настроек радиоприемника.....	61
Отображение RDS времени.....	62
Выравнивание уровней сигналов источников.....	62
Установка PI SEEK.....	62
Прием региональных (местных) RDS станций.....	62
Выбор языка при отображении на дисплее информацииPTY (типа программы).....	62
Установка для приема сигнала о чрезвычайной ситуации (PTY31).....	62

ОСНОВНЫЕ настройки

Операции по изменению основных настроек.....	63
Отображение времени.....	63
Установка времени.....	63
Установка для перевода часов в режим летнего времени.....	64
Демонстрационный режим.....	64
Функция управления сигналом звукового подтверждения (БЕЕР).....	64
Установка для прокручивания на дисплее текстовой информации.....	64
Переключение на русский шрифт.....	65
Регулировка уровня яркости подсветки кнопок в ночное время.....	65

СИСТЕМНЫЕ настройки

Операции с системными настройками.....	65
Установка режима прерывания внешним устройством.....	66
Установка индикатора-иконки режима прерывания.....	66
Переключение функции датчика ДУ.....	66
Установка навигационного режима.....	67
Установка режима прерывания сообщениями навигационной системы.....	67
Установка режима AUX.....	68
Настройка уровня звукового сигнала внешнего источника.....	68
Выбор установки для USB-адаптера.....	68
Установка режима камеры заднего вида.....	68
Установка выходного сигнала изображения/звука.....	69
Установка BLUETOOTH-соединения (BLUETOOTH IN).....	69
Выбор установки для кнопки VISUAL.....	69
Изменение цвета подсветки кнопок управления.....	69
Включение/выключение сабвуфера.....	70
Установка цифрового выхода.....	70

Настройки ДИСПЛЕЯ

Операции по изменению настроек дисплея.....	70
Изменение угла наклона монитора.....	71
Установка режима автоматического открытия / закрытия монитора.....	71
Управление подсветкой дисплея.....	71
Установка минимального уровня подсветки дисплея.....	71
Установка режима автоматического перебора фоновых текстур.....	72
Выбор фоновых текстур.....	72
Выбор цвета подсветки шрифта.....	72
Включение/выключение виброрежима сенсорной панели.....	72
Настройка сенсорной панели.....	73

Настройка визуальных параметров (VISUAL EQ™)

Операции по изменению настроек визуальных параметров.....	73
Выбор настроек режима VISUAL EQ (Пользовательские настройки).....	73
Настройка яркости изображения.....	74
Настройка цветности изображения.....	74
Настройка цветового тона изображения.....	74
Настройка контрастности изображения.....	75
Настройка качества изображения.....	75
Сохранение настроек VISUAL EQ.....	75

Загрузка данных

Загрузка данных BACKGROUND.....	76
---------------------------------	----

Настройка звука

Операции в режиме DVD 5.1CH

Операции в режиме DVD 5.1 CH.....	77
-----------------------------------	----

Операции с внешним процессором звука

Внешний процессор звука (приобретается дополнительно).....	77
Процедура настройки режима Dolby Surround.....	78
Настройка акустических систем.....	79
Установка режима MX на внешнем процессоре звука.....	80
Настройка сабвуферного фильтра НЧ.....	81
Настройка кроссовера.....	81
Выполнение временной коррекции (TCR) вручную.....	82
Переключение фазы.....	84
Настройки графического эквалайзера.....	84
Настройки параметрического эквалайзера.....	84
Настройка режима управления басом.....	85
Настройка режима "Bass Compressor".....	86
Настройка режима фокусировки баса (Bass Focus).....	86
Настройка акустических систем.....	86
Установка режима "Dolby Digital".....	87
Настройка звукового образа (BI-PHANTOM).....	87
Подмешивание баса в тыловой канал (REAR MIX).....	87
Получение громкого и динамичного звучания (LISTENING MODE).....	88
Настройка уровней акустических систем (OUTPUT LEVEL).....	88
Установка выходного сигнала (OUTPUT MODE).....	89
Настройка уровня DVD.....	89
Сохранение настроек в памяти.....	90
Использование режима Pro LogicII.....	90
Настройка линейного сигнала PCM.....	91

Навигационная система (приобретается дополнительно)

Управление навигационной системой (приобретается дополнительно).....	92
Операции с портативной навигационной системой (приобретается дополнительно).....	92

Дополнительные устройства (приобретаются дополнительно)

Управление дополнительными устройствами (приобретаются дополнительно).....	93
--	----

Операции с TUE-T200DVB (приобретается дополнительно)

Управление TUE-T200DVB (приобретается дополнительно).....	93
---	----

Чейнджер компакт-дисков (приобретается дополнительно)

Управление чейнджером компакт-дисков (приобретается дополнительно).....	94
Управление несколькими чейнджерами компакт-дисков (приобретаются дополнительно).....	95

iPod-плеер (опция)

Воспроизведение.....	96
Поиск необходимой песни.....	97
Поиск по имени исполнителя.....	97
Функция прямого поиска.....	98
Выбор плей-листа / исполнителя / альбома / жанра / композитора / подкаста.....	98
Воспроизведение в случайной последовательности (M.I.X.).....	99
Повторное воспроизведение.....	100

Справочная информация

Информация о DVD-дисках.....	100
Терминология.....	101
Таблица кодов языков и их расшифровка.....	102
Таблица кодов стран и их расшифровка.....	103
Возможные неполадки и способы их устранения.....	104
Технические характеристики.....	111

Установка и подсоединения

Предостережения	113
Меры предосторожности	114
Установка	115
Подсоединения.....	119
Пример системного подсоединения.....	122

ИНСТРУКЦИИ ПО ЭКСПЛУАТАЦИИ

ПРЕДУПРЕЖДЕНИЕ



ПРЕДУПРЕЖДЕНИЕ

Данный символ предупреждает пользователя о наличии важных инструкций по эксплуатации. Несоблюдение данных инструкций может привести к травме или смертельному исходу.

ПРОИЗВОДИТЕ ИНСТАЛЛЯЦИЮ ДАННОЙ СИСТЕМЫ В СООТВЕТСТВИИ С ИНСТРУКЦИЯМИ, СОГЛАСНО КОТОРЫМ ВОДИТЕЛЬ БУДЕТ ЛИШЕН ВОЗМОЖНОСТИ ПРОСМАТРИВАТЬ ТЕЛЕ/ВИДЕО ПРОГРАММЫ ДО ПОЛНОЙ ОСТАНОВКИ АВТОМОБИЛЯ И АКТИВИЗАЦИИ СТОЯНОЧНОГО ТОРМОЗА.

Просмотр водителем теле/видео программ во время движения автомобиля категорически запрещен. Поэтому не допускайте таких вариантов инсталляции системы, при которых водитель получает возможность смотреть теле/видео программы во время движения автомобиля. Это отвлекает внимание водителя от дороги и может стать причиной ДТП и серьезных увечий водителя и пассажиров.

ИЗБЕГАЙТЕ ПРОСМОТРА ВИДЕОПРОГРАММ ВО ВРЕМЯ ДВИЖЕНИЯ.

Просмотр видеопрограммы во время движения автомобиля может отвлечь внимание водителя от дороги и стать причиной ДТП.

НЕ ОТВЛЕКАЙТЕ ВАШЕ ВНИМАНИЕ НА УПРАВЛЕНИЕ СИСТЕМОЙ ВО ВРЕМЯ ДВИЖЕНИЯ.

Выполнение сложных настроек во время движения может отвлечь внимание водителя от дороги и стать причиной несчастного случая. Управление аппаратом необходимо осуществлять после полной остановки автомобиля в безопасном месте.

УСТАНОВЛИВАЙТЕ ТАКОЙ УРОВЕНЬ ГРОМКОСТИ, ПРИ КОТОРОМ ВЫ МОЖЕТЕ СЛЫШАТЬ ВНЕШНИЕ ШУМЫ ВО ВРЕМЯ ДВИЖЕНИЯ.

Управление автомобилем при отсутствии возможности воспринимать внешние шумы может стать причиной несчастного случая.

СВЕДИТЕ К МИНИМУМУ ПРОСМОТР ДИСПЛЕЯ ПРИ УПРАВЛЕНИИ АВТОМОБИЛЕМ.

Это может отвлечь внимание водителя от дороги и стать причиной аварии.

ЗАПРЕЩАЕТСЯ РАЗБИРАТЬ ИЛИ МОДИФИЦИРОВАТЬ ДАННЫЙ АППАРАТ.

Данные действия могут привести к несчастному случаю, возгоранию или поражению электрическим током.

УСТАНОВЛИВАЙТЕ СИСТЕМУ ТОЛЬКО В АВТОМОБИЛЯХ С 12 В ЗАЗЕМЛЕНИЕМ НА МИНУС (-).

(В случае сомнений проконсультируйтесь у вашего дилера.)

Невыполнение этого требования может стать причиной возгорания и т.п.

ХРАНИТЕ НЕБОЛЬШИЕ ПРЕДМЕТЫ, НАПРИМЕР, БАТАРЕЙКИ, ВНЕ ДОСЯГАЕМОСТИ ДЕТЕЙ.

Следите за тем, чтобы они случайно не были проглочены детьми. В противном случае немедленно обратитесь к врачу.

ПРИ ЗАМЕНЕ ПРЕДОХРАНИТЕЛЕЙ ИСПОЛЬЗУЙТЕ АНАЛОГИЧНЫЕ ПО НОМИНАЛУ.

В противном случае может произойти возгорание или поражение электрическим током.

НЕ ПЕРЕКРЫВАЙТЕ ВЕНТИЛЯЦИОННЫЕ ПРОРЕЗЫ И ПАНЕЛИ РАДИАТОРА.

Блокирование данных приспособлений может стать причиной внутреннего перегрева и возгорания.

ПОДКЛЮЧАЙТЕ АППАРАТ ТОЛЬКО К ИСТОЧНИКУ ПОСТОЯННОГО ТОКА 12В.

Использование иных источников питания может стать причиной возгорания, электрического удара и прочих повреждений.

НЕ ДОПУСКАЙТЕ ПОПАДАНИЯ РУК, ПАЛЬЦЕВ И ПОСТОРОННИХ ПРЕДМЕТОВ В ЗАГРУЗОЧНЫЕ ПАЗЫ ИЛИ ЗАЗОРЫ.

Подобные действия могут стать причиной несчастного случая или вывода из строя вашего устройства.

**ВНИМАНИЕ**

Данный символ предупреждает пользователя о наличии важных инструкций по эксплуатации. Несоблюдение требований данных инструкций может привести к травме или выходу из строя вашего устройства.

В СЛУЧАЕ НЕИСПРАВНОСТИ НЕМЕДЛЕННО ПРЕКРАТИТЕ ЭКСПЛУАТАЦИЮ АППАРАТА.

Несоблюдение данных инструкций может привести к несчастному случаю или травме. Верните аппарат вашему авторизованному дилеру Alpine или в ближайший сервисный центр Alpine для ремонта.

ДЕРЖИТЕ ПАЛЬЦЫ КАК МОЖНО ДАЛЬШЕ ОТ ДВИЖУЩИХСЯ ПАНЕЛИ УПРАВЛЕНИЯ И МОНИТОРА.

В противном случае существует риск получения травмы или повреждения системы.

**МЕРЫ ПРЕДОСТОРОЖНОСТИ**

Чистка

Производите периодическую чистку аппарата с помощью мягкой сухой ткани. Для удаления жирных пятен смочите ткань в чистой воде. Использование чистящих средств может привести к стиранию краски или повреждению пластиковых деталей корпуса.

Система тепловой защиты

Перед включением аппарата, убедитесь, что температура в салоне автомобиля находится в диапазоне $+45^{\circ}\text{C} \pm 0^{\circ}\text{C}$.

Конденсация влаги

Во время воспроизведения диска вы можете уловить колебания звука, вызванные конденсацией. В этом случае извлеките диск из аппарата и выждите около одного часа до полного испарения влаги.

Поврежденные диски

Не пытайтесь воспроизвести треснувшие, поцарапанные или деформированные диски. Использование некачественного диска может сильно повредить механизм воспроизведения.

Уход

При возникновении проблем не пытайтесь починить аппарат собственными силами. Верните его дилеру "Alpine" или отнесите в ближайшую Сервисную службу "Alpine" для его ремонта.

Никогда не производите следующих действий:

Не пытайтесь задержать движение диска или вытянуть его обратно во время автоматической загрузки диска в приемное устройство проигрывателя.

Не пытайтесь вставить диск, если отключено электропитание аппарата.

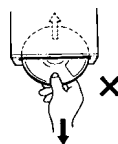

Загрузка дисков

В ваш проигрыватель можно одновременно установить только один диск. Не пытайтесь загрузить более одного диска.

Диск должен загружаться в аппарат этикеткой вверх. При неправильной загрузке диска на дисплее проигрывателя отображается сообщение «DISC ERROR». Если это сообщение не сбрасывается даже в случае правильной загрузки диска, нажмите на переключатель сброса (RESET) острым предметом, например, шариковой ручкой.

При движении по очень плохой дороге, во время воспроизведения записи могут появляться пропуски, но это не грозит повреждениями проигрывателю или поверхности диска.

Новые диски

При неправильной установке диска или при установке диска с неровными поверхностями на дисплее отображается сообщение «DISC ERROR».

Если при правильной установке нового диска он был вытолкнут наружу, проведите пальцем по внешнему краю и по краю центрального отверстия диска. Маленькие неровности или заусеницы могут быть причиной сбоев в процессе загрузки диска.

Чтобы устранить заусеницы, проведите по внешнему краю диска и по краю центрального отверстия шариковой ручкой или подобным предметом, затем вставьте диск обратно в приемное устройство.

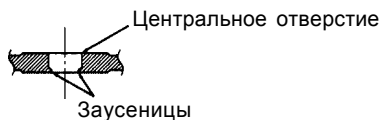

Диски нестандартной конфигурации

Используйте только круглые диски.

Никогда не пользуйтесь дисками иной конфигурации, так как это может привести к выходу из строя механизма вашего аппарата.



Место установки

Не устанавливайте IVA-D105R в местах, подверженных воздействию следующих факторов:

- прямого солнечного света и жары;
- высокой влажности и воды;
- чрезмерной запыленности;
- сильной вибрации.

Правильное обращение с дисками

При использовании диска не роняйте его. Держите диск таким образом, чтобы не оставлять отпечатки пальцев на его поверхности. Не приклеивайте пленку, бумагу или самоклеющиеся наклейки на диск. Не пишите на диске.

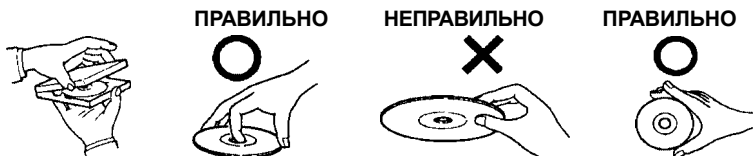

Чистка диска

Отпечатки пальцев, пыль и грязь на поверхности DVD-диска могут привести к пропускам во время воспроизведения. Для чистки диска протрите его поверхность мягкой чистой тканью в направлении от центра к внешнему краю. При сильном загрязнении поверхности диска смочите ткань в слабом растворе моющего средства.



Принадлежности для диска

В продаже имеются различные принадлежности, предназначенные для защиты поверхности диска и улучшения качества звучания. Однако большинство из них влияет на толщину и/или диаметр диска. Использование подобных принадлежностей может привести к несоответствию диска стандартным техническим характеристикам и создать проблемы при работе проигрывателя. Мы не рекомендуем использование подобных принадлежностей на дисках, воспроизводимых на проигрывателях DVD-дисков «Alpine».



Прозрачная бумага



Стабилизатор диска

Обращение со съемной передней панелью

- Не подвергайте переднюю панель воздействию дождя и влаги.
- Не роняйте и не ударяйте панель.
- После выключения системы на мониторе могут оставаться слабоконтрастные контуры последнего изображения. Этот эффект характерен для используемых в системе ЖК-технологий и не свидетельствуют о ее неисправности.
- В условиях низких температур на экране может наблюдаться временная потеря контрастности изображения. После непродолжительного прогрева системы изображение придет в норму.

Аппараты Alpine, оборудованные шиной Ai-NET, при подключении к IVA-D105R могут управляться с ее передней панели. В зависимости от подключенных аппаратов, функции и индикации дисплея будут различаться. За дополнительной информацией обратитесь к вашему дилеру Alpine.

Управление отдельными функциями данного устройства представляет собой достаточно сложный процесс. Учитывая это обстоятельство, мы сочли необходимым внести эти функции в специальное экранное меню. Это ограничивает возможность управления данными функциями во время движения автомобиля. Таким образом, эффективное управление этими функциями возможно только во время парковки автомобиля, чтобы не отвлекать внимание водителя от управления автомобилем и обеспечить безопасность водителя и пассажиров.

Во время движения автомобиля невозможно выполнить такие процедуры, как настройки процессора звука. В этом случае необходимо припарковать автомобиль и задействовать ручной тормоз, как описано в настоящем руководстве по эксплуатации. При попытке выполнить эти операции во время управления автомобилем, на дисплей выводится сообщение "CAN'T OPERATE WHILE DRIVING" ("Выполнение этой операции во время управления автомобилем невозможно").

- IVA-D105R потребляет небольшой ток даже в выключенном состоянии. Если красный провод прерывателя питания (ACC) подключен непосредственно к плюсовой (+) клемме автомобильного аккумулятора, последний может разрядиться. Если этот провод не снабжен выключателем, его следует отключить от клеммы в случае, если автомобиль не будет использоваться в течение продолжительного периода времени. Для упрощения этой процедуры может использоваться однополюсный выключатель SPST (продается отдельно). Тогда при покидании автомобиля вы можете просто перевести его в положение OFF (Выкл.). Перед использованием IVA-D105R переведите выключатель в положение ON (Вкл.). За информацией об установке выключателя обратитесь к разделу "Схема подсоединения однополюсного выключателя (стр. 118)". В случае отсутствия возможности отключения провода прерывателя питания (зажигания) необходимо отсоединить его от клеммы автомобильного аккумулятора, если вы не предполагаете использовать автомобиль в течение продолжительного времени.

Диски, воспроизводимые на данном аппарате

Воспроизводимые диски

Диски, перечисленные ниже, можно воспроизводить на данном аппарате.

	Обозначение (логотип)	Записанный материал	Размер диска
DVD Video		Аудио + видео	12 см*
			8 см
DVD Audio		Аудио + видео	12 см*
			8 см
Video CD	 	Аудио + видео	12 см
			8 см

Музыкаль- ный CD	 	Аудио	12 см
			8 см (CD- сингл)

* Совместим с двухслойными DVD

Диски, которые не поддерживаются системой данного аппарата

DVD-ROM, DVD-RAM, CD-ROM (за исключением MP3/WMA/AAC-файлов), photo CD и т.д.

Двойные диски

Данный аппарат не поддерживает воспроизведение двойных дисков (DualDisc). Использование дисков этого типа может привести к повреждению аппарата или самого диска в процессе его загрузки / извлечения.

Video CD

Этот DVD-проигрыватель совместим с дисками Video-CD, поддерживающими функцию управления воспроизведением (PBC) версии 2.0.

«PBC» – это функция, позволяющая вам использовать записанные на диске меню для поиска желаемой сцены и просмотра различной информации в диалоговом режиме.

Примечания относительно используемых дисков (CD/CD-R/CD-RW)

При использовании неспецифицированных компакт-дисков нормальное воспроизведение не гарантируется.

На данной системе вы можете воспроизводить аудио записи, записанные в форматах CD-R (записываемые CD) / CD-RW (перезаписываемые CD). Вы также имеете возможность воспроизводить диски CD-R/CD-RW, содержащие аудио файлы формата MP3/WMA/AAC.

- Не гарантируется воспроизведение на данной системе следующих компакт-дисков: Треснувших компакт-дисков, компакт-дисков с отпечатками пальцев, компакт-дисков, подвергнувшихся воздействию высоких температур или солнечных лучей (например, оставленных в автомобиле или приемном устройстве данной системы), компакт-дисков, записанных в нестабильных условиях записи, компакт-дисков, не предназначенных для воспроизведения в аудио системах, компакт-дисков с некорректной записью, а также защищенных от копирования компакт-дисков.
- Используйте диски с файлами MP3/WMA/AAC, записанными в поддерживаемом данной системой формате. За более подробной информацией обратитесь к стр. 29-32.

Примечание относительно использования дисков формата CD-R/CD-RW

- В случае невозможности воспроизведения дисков CD-R/CD-RW убедитесь в том, что была завершена сессия (финализация).
- При необходимости выполните финализацию диска CD-R/CD-RW и попробуйте воспроизвести его еще раз.

Советы для желающих создать собственные записи на CD

IVA-D105R предназначен для воспроизведения дисков формата DVD Video, DVD Audio, Video CD, Audio CD, DivX® и снабжен встроенным MP3/WMA/AAC-декодером.

Приведенная ниже информация призвана помочь вам при создании ваших собственных музыкальных CD (как аудио CD, так и файлов MP3/WMA/AAC, записанных на диски CD-R/RW).

В чем различие дисков формата Audio и MP3/WMA/AAC?

Audio CD представляют собой тот же формат, в котором записываются приобретаемые вами в магазине коммерческие компакт-диски, снабженные маркировкой CD-DA. Формат MP3 (MPEG-1 Audio Layer 3 / WMA (Windows Media Audio) / AAC (Advanced Audio Coding)) представляет собой информационный файл, при создании которого использовалась специальная схема сжатия данных для уменьшения размера исходного музыкального файла*.

Комбинированные CD-R/RW диски (Audio + MP3/WMA/AAC):

IVA-D105R может считывать любой сектор диска. Вы можете выбрать опцию CD-DA для воспроизведения аудио секции диска или опцию MP3/WMA/AAC для воспроизведения MP3/WMA/AAC секции диска.*

Мультисессионные CD-R/RW диски:

Остановка какой-либо записи на диске означает завершение одной сессии. В том случае, если диск не был закрыт (финализирован), на диск могут быть записаны дополнительные данные. При выполнении последующих записей данный диск становится «мультисессионным». IVA-D105R обеспечивает считывание только мультисессионных дисков, отформатированных в формате DATA (MP3/WMA/AAC файлы).

Правильно отформатированные диски формата MP3/WMA:

Для обеспечения корректного воспроизведения используйте процедуру форматирования дисков в соответствии со стандартом ISO 9660. В процессе озаглавливания дисков вы можете воспользоваться стандартами ISO уровень 1 (стандарт 8.3 DOS), уровень 2 (32 символа) или Joliet (длинные наименования файлов под Windows или Macintosh)*.

* За дополнительной информацией обращайтесь к руководству по эксплуатации.

Уход за компакт-дисками (CD / CD-R / CD-RW)

- Не касайтесь рабочей поверхности диска.
- Не оставляйте диск на солнце.
- Не приклеивайте этикетки и не пишите на диске.
- Протирайте диск от пыли и грязи.
- Проверяйте диск на наличие заусениц.
- Не используйте дополнительные принадлежности для дисков.

Не оставляйте диски в автомобиле или устройстве на длительное время. Никогда не оставляйте диски на солнце.

Эти диски восприимчивы к высокой температуре и влажности окружающей среды, что, в свою очередь, может привести к сбоям в их работе.

Использование дисков DVD-R/DVD-RW/DVD+R/DVD+RW

- Данный аппарат совместим только с дисками, записанными в режиме DVD-Video, DVD-VR и DivX®.
- Обратите внимание на тот факт, что система данного DVD-проигрывателя не допускает воспроизведение нефинализированных дисков (т.е. дисков, в процессе записи которых используется специальный алгоритм обработки данных, позволяющий осуществлять воспроизведение только на DVD-плеерах).
- В зависимости от используемой записывающей аппаратуры и формата диска, воспроизведение отдельных дисков может быть недоступно.

- Не гарантируется воспроизведение дисков или файлов, снабженных системой защиты от копирования. Некоторые системы записи могут неправильно отформатировать скопированные файлы, в результате чего становится невозможным их корректное воспроизведение.
- В следующих случаях корректное воспроизведение дисков системой данного аппарата не гарантируется:
 - дисков, записанных определенными DVD-рекордерами;
 - некоторых дисков нестандартной конфигурации;
 - треснувших дисков;
 - загрязненных дисков,
 а также в случае загрязнения линз считывающего устройства или наличия конденсата внутри аппарата.
- Убедитесь, что выполняются все предостережения по обращению с вашими DVD-R/DVD-RW/DVD+R/DVD+RW-дисками.
- Не наклеивайте на верхнюю сторону диска стикеры или кусочки скотча.
- По сравнению с обычными дисками, DVD-R/DVD-RW/DVD+R/DVD+RW-диски в большей степени подвержены воздействию тепла, влажности и прямого солнечного света. Поэтому во избежание повреждения дисков не оставляйте их в автомобиле и подобных местах.
- Диапазон рабочих температур при воспроизведении дисков:
 - для DVD-R/DVD-RW: -25 ÷ +70°C
 - для DVD+R/DVD+RW: +5 ÷ +55°C

Терминология

Заглавие (Title)

Если на DVD запрограммированы заглавия, то они являются наибольшей единицей деления записанной на диске информации.

Эпизод (Chapter)

Каждое заглавие может быть разделено на меньшие элементы, называемые эпизодами. Это могут быть определенные сцены фильма или музыкальные фрагменты.

- *Этот продукт использует технологию защиты авторских прав в соответствии с некоторыми патентами США и другими правами на интеллектуальную собственность, принадлежащими Macrovision Corporation и другим владельцам прав. Использование этой технологии должно быть санкционировано Macrovision Corporation и нацелено только на домашнее или другое ограниченное применение, только если другое ее применение не санкционировано Macrovision Corporation. Восстановление алгоритма работы или разборка запрещены.*
- *Произведено по лицензии Dolby Laboratories. «Dolby», «Pro Logic» и двойной символ «D» являются торговыми марками Dolby Laboratories.*
- *«DTS» и «DTS Digital Surround» являются торговыми марками Digital Theater Systems, inc.*
- *Windows Media и логотип «Windows» являются торговыми марками или зарегистрированными торговыми знаками Microsoft Corporation в США и/или других странах.*
- *Apple, логотип Apple и iPod являются товарными знаками Apple Computer, Inc, зарегистрированными в США и других странах.*
- *Технология кодирования звуковых сигналов «MPEG Layer-3» используется по лицензии, полученной от Fraunhofer LLS and Thomson».*

- Данный продукт предназначен только для частного, некоммерческого использования и не предоставляет пользователю никаких прав по его использованию в каких-либо коммерческих целях, например, при любом способе радиовещания в реальном времени, передаче данных посредством Internet или любых других сетей, а также с помощью любых других электронных систем, таких как платное аудио или аудио по требованию. Для использования данного продукта в вышеперечисленных целях необходимо наличие специального разрешения. За более подробной информацией по данному вопросу обращайтесь на сайт www.mp3licensing.com.

Основные операции

Комплектация

• Головное устройство.....	1
• Кабель питания.....	1
• Кабель PreOUT/AUX.....	1
• Монтажная коробка	1
• Кронштейн	2
• Болт с потайной головкой (M4 x 3)	8
• Винт с шестигранной головкой и шайбой (M4 x 6)	4
• Резиновая заглушка.....	1
• Болт с шестигранной головкой	1
• Передняя рамка	1
• Защитный футляр для передней панели.....	1
• Руководство по эксплуатации	1

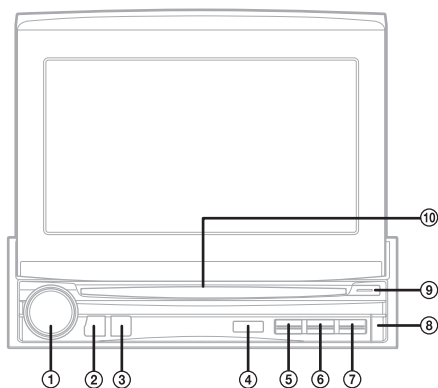

Возможность подключения к интерфейсному блоку дистанционного управления

Вы можете управлять системой с помощью штатных органов управления аудио системой вашего автомобиля, если произведено подключение интерфейсного блока дистанционного управления "Alpine" (приобретается отдельно). Более подробную информацию вы можете получить у авторизованного дилера "Alpine".

Расположение элементов управления

- ① **Ручка управления / TA / MODE**
Используется для регулировки уровня громкости путем вращения по и против часовой стрелки. Однократное нажатие служит для включения и выключения режима T.INFO. Продолжительное нажатие (свыше 2-х секунд) отображает экран настройки параметров звука.
- ② **Кнопка SOURCE/⏻**
Служит для включения питания. Продолжительное нажатие (свыше 2-х секунд) используется для выключения питания.
В положении открытого монитора: Вызов экрана выбора источников.
В положении закрытого монитора: Выбор источника.
- ③ **Кнопка BAND/RDS**
В режиме радио: для выбора диапазона.
В режиме видеосистемы (за исключением экрана навигационной системы): для переключения режима дисплея.
Нажмите и удерживайте не менее 2-х секунд для отображения экрана RDS в режиме FM радио.
- ④ **Датчик ДУ**
Направьте передатчик сигналов приобретенного дополнительно пульта ДУ на этот датчик в диапазоне 2 м.
- ⑤ **Кнопка VISUAL**
Продолжительное нажатие (свыше 2-х секунд) служит для вызова экрана визуальных настроек (VISUAL). В случае, если в разделе “Выбор установки для кнопки VISUAL” (стр. 69) была выбрана опция VISUAL, однократное нажатие данной кнопки служит для вызова экрана визуальных настроек (VISUAL); в случае выбора опции NAV однократное нажатие данной кнопки служит для вызова навигационного экрана.
- ⑥ **Кнопка OPEN/CLOSE/FLAT**
Используется для открытия монитора. Для закрытия монитора нажмите и удерживайте данную кнопку не менее 2-х секунд.
В положении открытого монитора нажатие данной кнопки переводит его в плоское положение.
- ⑦ **Кнопка ▲**
Служит для извлечения диска.
- ⑧ **Кнопка ▾**
Служит для отсоединения передней панели.
- ⑨ **Индикатор “DISC IN”**
Загорается при загрузке диска в проигрыватель.
- ⑩ **Индикатор “POWER”**
Загорается при включении питания.

О системе обозначения кнопок, используемой в данном руководстве

- Кнопки, расположенные на лицевой панели данного аппарата, обозначаются жирным шрифтом (например, **SOURCE/⏻**). Сенсорные кнопки дисплея выделяются жирным шрифтом и заключаются в скобки [] (например, [**BAND**]).

Снятие и установка передней панели

Снятие передней панели

- 1 Отключите питание аппарата.
- 2 Нажимайте кнопку , расположенную в правом нижнем углу, до выхода панели из ее ниши.
- 3 Возьмитесь за правую сторону панели и снимите ее с прибора.



- При использовании в нормальных условиях панель управления может нагреваться (в особенности это касается соединительных разъемов). Однако это не является неисправностью.
- Храните панель управления в предназначенном для этой цели специальном футляре.

Установка передней панели

- 1 Вначале вставьте левую сторону передней панели в гнездо аппарата. Совместите паз на передней панели с выступами в нише аппарата.
- 2 Прижмите правую сторону передней панели к нише аппарата до ее полной фиксации.



- Перед тем, как подсоединить переднюю панель, убедитесь в отсутствии грязи и пыли в местах соединения и посторонних предметов между панелью и аппаратом.
- Осторожно подсоедините переднюю панель, удерживая ее за края во избежание случайного нажатия кнопок.

Инициализация системы

Сразу же после установки системы или ее подключения к автомобильному аккумулятору необходимо выполнить процедуру инициализации. Для этого отсоедините переднюю панель системы. Слева от разъема имеется небольшое отверстие. Нажмите при помощи шариковой ручки или любого другого предмета с заостренным концом кнопку сброса, расположенную в этом отверстии.



Кнопка сброса

- Во время выполнения процедуры инициализации в положении закрытого монитора функциональные кнопки системы не действуют.

Включение и выключение питания

Некоторые функции данной системы недоступны во время движения автомобиля. Поэтому перед тем, как приступить к выполнению этих функций, припаркуйте автомобиль в безопасном месте и поставьте его на стояночный тормоз.

1 Нажмите кнопку **SOURCE**/☺, чтобы включить аппарат.

- Система может быть включена нажатием любой кнопки, за исключением **OPEN/CLOSE**, **FLAT** и **▲**.

2 Для выключения системы нажмите и удерживайте не менее 2-х секунд кнопку **SOURCE**/☺.

- Некоторые операции недоступны во время движения автомобиля. В этом случае сначала остановите автомобиль и воспользуйтесь стояночным тормозом, а затем выполните требуемую операцию.

Открытие/закрытие монитора

1 Нажмите кнопку **OPEN**.

Система трижды издаст звуковой сигнал и монитор автоматически выдвинется из корпуса.

2 Нажмите и удерживайте не менее 2-х секунд кнопку **OPEN (CLOSE)**.

Система трижды издаст звуковой сигнал, после чего монитор автоматически закроется.

- *Никогда не производите процедуру открытия и закрытия монитора вручную. Это может привести к выходу системы из строя.*
- *На заводе-изготовителе монитор устанавливается под углом 90°. В зависимости от особенностей салона автомобиля, при выдвигении монитора он может задевать приборную панель. С целью предотвращения подобных ситуаций вы можете отрегулировать угол наклона монитора и сохранить его в памяти системы (см. раздел «Изменение угла наклона монитора» на стр. 71). Установка угла наклона монитора сохраняется в памяти системы даже при ее отсоединении от аккумуляторной батареи.*
- *IVA-D105R является точным устройством. При аккуратном обращении вы сможете наслаждаться его великолепными возможностями в течение долгого времени.*
- *Если в процессе поднятия монитор встретит препятствие, система издаст предупредительный сигнал и немедленно остановит движение. В этом случае удалите препятствие и в течение 2-х секунд удерживайте в нажатом положении кнопку **OPEN**, чтобы завершить процедуру закрытия монитора.*
- *Когда подвижный монитор открыт, не устанавливайте на него никаких предметов, а также не стучите и не давите на открытый монитор. Невыполнение этих условий может привести к повреждению механизма.*
- *При низкой температуре окружающей среды дисплей может оставаться черным в течение некоторого времени с момента включения питания. Изображение появится, как только жидкокристаллический дисплей прогреется.*
- *В целях обеспечения вашей безопасности, некоторые операции недоступны во время движения автомобиля. В этом случае сначала остановите автомобиль и воспользуйтесь стояночным тормозом, а затем выполните требуемую операцию.*

Установка монитора в плоское положение

Используйте данную функцию в том случае, если вам необходимо воспользоваться отдельными функциями автомобиля (например, кондиционером и т.п.), доступ к управляющим кнопкам которых перекрыт поднятым монитором.

1 Нажмите кнопку OPEN (FLAT) в положении открытого монитора.

Монитор установится в плоское положение.

2 Еще раз нажмите кнопку OPEN (FLAT).

Монитор вернется к ранее установленному углу наклона.

- *Возврат монитора из плоского положения в ранее установленный угол наклона осуществляется через 10 секунд.*
- *Силовое воздействие на монитор в плоском положении, например, при установке на его заднюю стенку какого-либо предмета, может стать причиной сбоя в его работе.*

Регулировка громкости

Отрегулируйте уровень громкости системы, вращая ручку управления.

Диапазон изменения громкости: 0÷35.

Функция мгновенного понижения уровня громкости (MUTE)

С помощью данной функции вы имеете возможность мгновенно понизить уровень громкости до 20 дБ.

Для активизации данной функции нажмите и удерживайте не менее 2-х секунд кнопку [SETUP].

Уровень громкости понизится приблизительно до 20 дБ.

Для возврата к уровню громкости, настроенному до момента приглушения звука, еще раз нажмите и удерживайте не менее 2-х секунд кнопку [SETUP].

Просмотр дисплея

Управление с помощью сенсорных кнопок дисплея

Данный аппарат оснащен тактильной сенсорной панелью дисплея с обратной связью (PULSETOUCH).

Что представляет собой тактильная сенсорная панель дисплея (PULSETOUCH)?

Когда вы касаетесь графического изображения кнопки, вы можете почувствовать легкую вибрацию и щелчок на поверхности дисплейной панели. Данный эффект обратной связи позволяет вам легко идентифицировать нужную зону на поверхности дисплея.

- *В целях защиты дисплейной панели не прилагайте чрезмерных усилий, касаясь ее поверхности кончиком пальца.*

- Если касание пальцем дисплейной панели не повлекло за собой никаких действий, уберите палец от поверхности дисплея и повторите процедуру заново.
- Одновременное нажатие двух кнопок может привести к сбою в работе системы.

О системе обозначений сенсорных кнопок, используемой в данном руководстве

- Сенсорные кнопки дисплея, приведенные в данном руководстве, выделяются жирным шрифтом и заключаются в скобки [] (например, [**BAND**]).

Выбор источника

В данном разделе процедура выбора источника показана на примере дисплея режима радио.

1 Нажмите кнопку **SOURCE**/☺.

На дисплее отобразится экран выбора источников.

Пример отображения экрана выбора источников

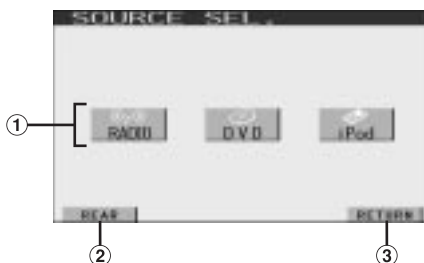

- ① Отображение доступных источников сигнала
- ② Переключение на экран заднего монитора (в случае выбора в разделе «Установка выходного сигнала изображения/звука» на стр. 69 опции ON).
- ③ Возврат к предыдущему экрану.

- Отображаемые на экране источники могут меняться в зависимости от выполненных подключений и выбранных установок.

2 Нажмите кнопку [**RADIO**].

На дисплее отобразится главное меню режима радио.

Пример отображения главного меню режима MW радио

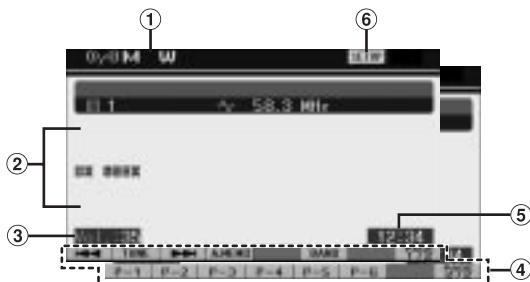

- ① Отображение названия выбранного источника, например, радиочастотного диапазона и т.п.
- ② Индикатор рабочего состояния.
- ③ Отображение уровня громкости.
- ④ Путеводитель по функциям:
Экран путеводителя по функциям может меняться в зависимости от конкретного источника.
Содержимое экрана путеводителя по функциям можно изменить нажатием кнопок [PAGE1/2]*¹ или [PAGE1/3]*¹, с помощью которых обеспечивается доступ к выполнению многих операций.
- ⑤ Отображение текущего времени.
- ⑥ Переключение на экран выбора настроечных параметров (SETUP).

* В зависимости от подсоединенных устройств, отображение на экране может изменяться.

- В случае подсоединения дополнительного DVD-проигрывателя или DVD-чейнджера, оснащенного шиной Ai-NET, вместо "AUX" на дисплее отображается «DVD» или «DVD CHG».
- В случае одновременного подключения оснащенных шиной Ai-NET DVD-проигрывателя и DVD-чейнджера (приобретаются дополнительно), на дисплее вместо "AUX" отображается "DVD", а DVD-чейнджер отображается как "DVD CHG".

3 Для переключения на экран другого источника нажмите кнопку **SOURCE**/⏏ на передней панели.

- Для переключения на экран выбора визуальных настроек (VISUAL) нажмите кнопку **VISUAL** на передней панели. Выберите в разделе "Выбор установки для кнопки VISUAL" на стр. 69 опцию VISUAL.

Отображение экрана с цифровой клавиатурой для ввода данных

Экран с цифровой клавиатурой для ввода данных отображается в случае поиска необходимого заглавия или эпизода в режиме DVD или Video CD и ввода кода страны или пароля в настройочном меню DVD.

1 Нажмите [**10 KEY**] на экране основных источников.

2 Нажмите необходимую пронумерованную кнопку.

Пример отображения цифровой клавиатуры

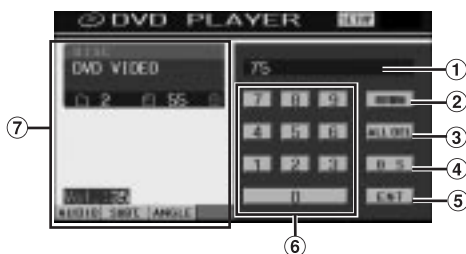

- ① Окошко вводимых параметров.
- ② Закрытие экрана с цифровой клавиатурой для ввода данных.
- ③ Все введенные численные значения будут стерты из памяти.

- ④ Предыдущая цифра стирается из памяти.
- ⑤ Подтверждение введенного численного параметра.
- ⑥ Цифровая клавиатура.
- ⑦ Операционные кнопки в данной зоне не могут использоваться во время отображения экрана с цифровой клавиатурой для ввода данных.

3 Сохраните введенный параметр в памяти, нажав [ENT].

Радио

Пример отображения основного экрана режима MW радио

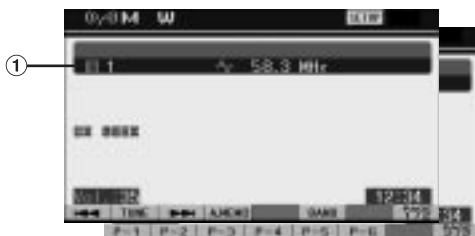

- ① Отображение номера предустановки / частоты.

Прослушивание радиостанций

1 Нажмите кнопку SOURCE/☺.

На дисплее отобразится экран выбора источников.

2 Нажмите [RADIO].

Активируется режим радио, после чего на дисплее отображается экран режима радио.

3 Поочередно нажимая [BAND], выберите желаемый диапазон.

При каждом нажатии на кнопку диапазоны переключаются в следующей последовательности:

FM-1 → FM-2 → FM-3 → MW → LW → FM-1

4 Нажмите [TUNE], чтобы выбрать режим настройки.

Каждое нажатие данной кнопки переключает режимы настройки в следующей последовательности:



- Для автоматической настройки вы можете использовать два режима: Удаленный (DX) и Местный (Local):
 - Режим DX (удаленный) (горит индикатор DX SEEK): прием станций со слабым и сильным сигналом.
 - Местный режим (горит индикатор SEEK): прием только станций с сильным сигналом. Начальной настройкой является DX.

5 Используйте кнопки [◀◀], [▶▶] или [◀◀], [▶▶] для уменьшения или увеличения частоты соответственно.

Для непрерывного изменения значений частоты в ручном режиме нажмите и удерживайте в этом положении соответствующую кнопку.

Сохранение в памяти предустановленных станций вручную

1 Настройтесь на выбранную станцию, используя процедуру ручной или автоматической настройки.

2 Используя кнопку **[PAGE1/2]**, выберите в путеводителе по функциям требуемую установку.

3 Нажмите и удерживайте не менее 2-х секунд одну из кнопок **[P-1] – [P-6]**.
Выбранная станция будет сохранена в памяти.

4 Повторите приведенную выше процедуру для сохранения в памяти до пяти станций того же поддиапазона.

Для сохранения станций из других поддиапазонов просто выберите желаемый поддиапазон и повторите приведенную процедуру.

В памяти аппарата можно сохранить до 30 предустановок (по 6 станций в каждом из поддиапазонов: FM1, FM2, FM3, СВ и ДВ).

- Если под номером нажатой кнопки уже хранилась станция, она будет заменена новой.

Функция автоматического запоминания станций

Тюнер может произвести автоматический поиск 6 сильных станций выбранного поддиапазона и сохранить их в памяти в порядке ослабления силы сигнала.

Выберите требуемый поддиапазон, а затем нажмите [A.МЕМО].

Тюнер произведет автоматический поиск 6 сильных станций выбранного поддиапазона и сохранит их в памяти под номерами с **[P-1]** по **[P-6]** в порядке ослабления силы их сигнала.

По завершении процедуры автоматического сохранения тюнер переключится на станцию, сохраненную под номером **[P-1]**.

- Если ни одна станция не была сохранена в памяти, тюнер вернется к той станции, которую вы прослушивали до начала процедуры автоматического сохранения.

Настройка на предустановленную станцию

Вы можете настраиваться на предустановленные станции каждого поддиапазона, нажимая предустановочные кнопки.

1 Выберите требуемый поддиапазон, после чего с помощью кнопки **[PAGE1/2]** выберите в путеводителе по функциям необходимую установку.

2 Нажмите одну из кнопок **[P-1] – [P-6]**, соответствующую предустановленной станции.

Произойдет настройка на выбранную станцию.

Работа в режиме RDS

Включение и выключение режима поиска альтернативных частот (AF)

RDS (система радиоданных) представляет собой информационную радиосистему, использующую поднесущую 57 кГц обычной FM-трансляции. RDS позволяет вам получать различную информацию, такую как ситуация на дорогах и названия радиостанций, а также автоматически переключаться на более мощный передатчик, транслирующий ту же программу.

- 1 Нажмите **[SETUP]** на экране основных источников.
На дисплее отобразится экран настроек SETUP.
- 2 Нажмите **[>>]** в строке SOURCE.
На дисплее отобразится экран настроек SOURCE SETUP.
- 3 Нажмите **[>>]** в строке RDS.
На дисплее отобразится экран настроек RDS.
- 4 Нажимая **[AF]**, включите (ON) или выключите (OFF) режим поиска альтернативных частот (AF).
 - Если режим поиска альтернативных частот включен (AF ON), аппарат автоматически настроивается на более сильную станцию из списка альтернативных частот.
 - Если автоматическая перенастройка не требуется, отключите режим альтернативных частот.
- 5 Нажмите **[RETURN]**, чтобы вернуться к предыдущему экрану.

Информация

- В случае приема сигнала о чрезвычайной ситуации (PTY31) на дисплее отобразится сообщение "ALARM", если предварительно была выбрана установка "PTY 31 ON". Информацию относительно данной операции вы можете получить в разделе "Установка для приема сигнала о чрезвычайной ситуации (PTY31)" на стр. 66.
- Цифровая информация RDS включает следующие разделы:
 - PI Идентификация программы
 - PS Название программы
 - AF Перечень альтернативных частот
 - TR Программа о ситуации на дорогах
 - TA Объявление о ситуации на дорогах
 - PTY Тип программы
 - EON Расширенная сеть радиоприема
- За информацией относительно режимов "Установка PI SEEK", "Прием региональных (местных) RDS-станций", "Переключение языка отображаемой на дисплее информации PTY (по типу программы)", "Установка для приема сигнала о чрезвычайной ситуации (PTY31)" обращайтесь к разделу "Основные настройки" (стр. 63-65).

Прием информации о ситуациях на дорогах

Нажмите кнопку **TA (ручку управления)**, чтобы включить режим приема информации о ситуации на дорогах.

При настройке на станцию, передающую дорожную информацию, загорается индикатор TA.

Информация о ситуации на дорогах слышна только тогда, когда она передается. Если такая информация не передается, аппарат переводится в режим ожидания. В момент начала трансляции аппарат автоматически принимает ее, а на экране появляется сообщение «T.INFO».

По завершении передачи информации о ситуации на дорогах аппарат автоматически переходит в режим ожидания.

- Если уровень сигнала информационной трансляции опускается ниже определенного значения, аппарат остается в режиме приема в течение 1 минуты. Если сигнал остается слабым более 70 секунд, на экране начинает мигать индикатор «TA».
- Если вы не хотите прослушивать передаваемую информацию, слегка нажмите кнопку **ТА (Ручку управления)**, чтобы пропустить текущее сообщение. Режим T.INFO останется активным, а следующее информационное сообщение будет принято аппаратом.
- Если в процессе приема дорожной информации уровень громкости будет изменен, новое значение громкости будет запомнено. В следующий раз при приеме информации запомненный уровень громкости будет установлен автоматически.

PTY - настройка (настройка по типу программы)

- 1 Нажмите и удерживайте не менее 2-х секунд кнопку BAND/RDS в режиме FM радио.**
На дисплее отобразится экран настроек RDS.
- 2 Нажмите [PTY], чтобы активизировать режим PTY.**
Тип программы, передаваемой текущей радиостанцией, отобразится на дисплее.
- 3 Пока на дисплее отображается тип программы, выберите с помощью кнопки [◀] или [▶] желаемый тип программы.**
При каждом нажатии кнопки тип программы изменяется.
- 4 После выбора типа программы нажмите [PTY], чтобы начать поиск радиостанции, передающей выбранный тип программы.**
Если не будет найдена ни одна станция, на экране появится сообщение «NO PTY».

Прием информации о ситуации на дорогах во время прослушивания компакт-диска или радиопередачи

В рассмотренном ниже примере объясняется, как осуществить прием информации о ситуации на дорогах во время прослушивания компакт-диска.

- 1 В режиме CD нажмите кнопку ТА (ручку управления) для включения функции передачи информации о ситуации на дорогах.**

Аппарат автоматически начинает поиск радиостанций, передающих информационные сводки о ситуации на дорогах.

По завершении поиска аппарат переключается из режима CD в режим радио и осуществляет прием радиопрограммы о ситуации на дорогах.

- В момент начала передачи информации о ситуации на дорогах аппарат автоматически приглушает звук CD-проигрывателя.
- По завершении передачи информации о ситуации на дорогах аппарат автоматически возвращается к воспроизведению источника, предшествовавшего передаче сводки о ситуации на дорогах.

- Данный ресивер оснащен функцией EON (Расширенная сеть радиоприема). Это означает, что если принимаемая станция не передает информацию о ситуации на дорогах, ресивер автоматически настраивается на одну из станций сети, передающих данную информацию.
- 2 По завершении передачи информации о ситуации на дорогах аппарат автоматически переключается в режим CD.

Режим приоритного приема новостей

Эта функция позволяет произвести предварительную установку приоритета приема новостей над другими типами транслируемых программ. Вы никогда не пропустите выпуск новостей, поскольку система автоматически задает приоритет данному типу программы, когда она транслируется, прерывая при этом программу, которую вы прослушиваете в данный момент. Эта функция работает только в том случае, когда ваш тюнер не настроен на диапазоны СВ или ДВ.

- 1 Нажмите кнопку **[SETUP]** на экране основных источников.
На дисплее отобразится экран настроек SETUP.
 - 2 Нажмите **[>>]** в строке **SOURCE**.
На дисплее отобразится экран настроек SOURCE SETUP.
 - 3 Нажмите **[>>]** в строке **RDS**.
На дисплее отобразится экран настроек RDS.
 - 4 Нажмите **[NEWS]**, чтобы ввести в действие режим приоритетного приема сводок новостей.
На дисплее должен загореться индикатор "NEWS". Для отмены режима приоритетного приема новостей и возврата к последней прослушиваемой программе еще раз нажмите [NEWS].
- В отличие от функции T.INFO, при активизации функции PRIORITY PTY уровень громкости не изменяется.
- 5 Для возврата к предыдущему экрану нажмите **[RETURN]**.

Отображение радио-текста

Аппарат может отображать текстовые сообщения, передаваемые радиостанцией.

- 1 Настройтесь на радиостанцию, передающую текстовые сообщения.
 - 2 В режиме FM-радио нажмите **[INFO.]**, чтобы ввести в действие режим отображения радиотекста.
На экране дисплея в течение несколько секунд будет отображаться «WAIT».
 - 3 Чтобы отключить режим радиотекста, еще раз нажмите **[INFO.]**.
- Если радиостанция не передает текстовые сообщения, или аппарат не может принять сообщения надлежащим образом, на экране дисплея отображается «NO TEXT».

CD/MP3/WMA/AAC

Пример отображения основного экрана MP3/WMA



- ① **CD:**
В верхней строке отображается текстовая информация звуковой дорожки¹
В нижней строке отображается текстовая информация диска / Имя исполнителя¹
- В случае отсутствия информации о названии трека или диска на дисплее отобразится "NO TEXT".
- MP3/WMA/AAC:**
После отображения в верхней строке названия файла отображается название трека (при наличии ID3-тэгов).
После отображения в нижней строке названия папки отображается название альбома / имя исполнителя (при наличии ID3-тэгов).
- ② **CD:**
Отображается номер диска² / номер трека / прошедшее время воспроизведения.
- MP3/WMA/AAC:**
Отображается номер диска³ / номер папки / номер файла / прошедшее время воспроизведения.
- ③ **Кнопка [□]: см. стр. 49.**

¹ Отображается в случае наличия CD-текста.

² Отображается в случае подключения CD-чейнджера.

³ Отображается в случае подключения MP3-совместимого CD- чейнджера.

Воспроизведение

1 Нажмите кнопку **SOURCE**/☐.

На дисплее отобразится экран выбора источников.

2 Нажмите **[DVD]**.

На дисплее отобразится экран режима проигрывателя DVD-дисков.

При загрузке CD/MP3/WMA/AAC-диска в приемное устройство IVA-D105R этикеткой вверх воспроизведение стартует автоматически.

3 Используя кнопку **[◀◀]** или **[▶▶]**, выберите необходимую звуковую дорожку (файл).

Для возврата к началу текущей звуковой дорожки (файла):

Нажмите **[◀◀]**.

Для быстрого перехода к началу диска:

Нажмите и удерживайте [◀◀].

Для перехода к началу следующей звуковой дорожки (файла):

Нажмите [▶▶].

Для быстрого перехода к концу диска:

Нажмите и удерживайте [▶▶].

Для временной приостановки воспроизведения диска (паузы)

Нажмите [▶/||].

Повторное нажатие данной кнопки возобновляет процедуру воспроизведения диска.

Для извлечения диска из приемного устройства

Нажмите кнопку ▲.

- В случае неизвлечения диска нажмите и удерживайте не менее 2-х секунд ▲.
- IVA-D105R оборудован встроенным MP3/WMA/AAC-декодером. Данный декодер обеспечивает воспроизведение дисков формата CD-ROM, CD-R и CD-RW, содержащих MP3/WMA/AAC-файлы. Используйте формат, поддерживаемый системой воспроизведения данного аппарата.
Более подробную информацию относительно воспроизведения или сохранения файлов формата MP3/WMA/AAC вы можете получить на стр. 29-32 данного руководства.
- Воспроизведение файлов формата WMA, снабженных системой защиты от перезаписи DRM (Digital Rights Management), на данном аппарате недоступно.
- Данный аппарат может воспроизводить диски, содержащие как аудио данные, так и MP3/WMA/AAC файлы.
- В режиме воспроизведения MP3/WMA/AAC-файлов загорается индикатор MP3/WMA или AAC.
- На дисплее при воспроизведении аудио данных компакт-диска отображаются номера звуковых дорожек, записанных на диске.
- Допускается воспроизведение 3-дюймовых (8 см) компакт-дисков.
- О воспроизведении данных формата MP3/WMA/AAC вы можете прочитать на стр. 60.
- При воспроизведении дисков формата MP3/WMA/AAC, включающих в себя большое количество файлов и папок, требуется некоторое время перед тем, как стартует воспроизведение.
- Для активизации режима поиска нажмите кнопку [□]. За более подробной информацией обратитесь к разделу "Функция поиска" на стр. 49. Однако функция поиска недоступна в режиме CD-чейнджера.
- В случае воспроизведения файла с переменным битрейтом (VBR) время воспроизведения на дисплее может отображаться некорректно.
- Если после нажатия кнопки ▲ диск не будет извлечен из слота, он вновь автоматически вытягивается в приемное устройство и аппарат переводится в режим паузы. В этом случае начните воспроизведение нажатием кнопки [▶/||] из режима паузы или нажмите кнопку выброса и извлеките диск в течение 15 секунд.

Повторное воспроизведение

Нажмите [↶] для повторного воспроизведения текущей звуковой дорожки.

Начнется непрерывное воспроизведение выбранной звуковой дорожки (файла) в циклическом режиме.

Для отмены данного режима еще раз нажмите [**↵**] и выберите установку OFF.

CD: RPT → RPT DISC*1 → (off) → RPT

MP3/WMA/AAC:

- 1 Для внесения корректив в путеводитель по функциям используйте кнопку [PAGE1/2]*3.
- 2 Нажмите [**↵**] и выберите необходимый режим повторного воспроизведения.

RPT → RPT FLDR*2 → RPT DISC*1 → (off) → RPT

*1 В случае подсоединения CD-чейнджера или совместимого с MP3 CD-чейнджера и выборе опции RPT DISC, аппарат будет в циклическом режиме воспроизводить все звуковые дорожки (файлы) на выбранном диске.

*2 Будут воспроизводиться в циклическом режиме только файлы выбранной папки.

*3 В зависимости от типа подсоединенных устройств показания дисплея могут изменяться.

M.I.X. (Воспроизведение в случайной последовательности)

Нажмите [**↻**] в режиме воспроизведения.

Все звуковые дорожки (файлы), записанные на диске, будут воспроизводиться в случайной последовательности.

Для завершения воспроизведения в режиме M.I.X. еще раз нажмите [**↻**].

CD: M.I.X. → M.I.X. ALL*1 → (off) → M.I.X.

MP3/WMA/AAC:

- 1 Для внесения корректив в путеводитель по функциям используйте кнопку [PAGE1/2]*4.
- 2 Нажмите [**↻**] и выберите необходимый режим воспроизведения в случайном порядке.

M.I.X. FLDR*3 → M.I.X.*2 → (off) → M.I.X. FLDR*3

*1 В случае подсоединения CD-чейнджера с функцией M.I.X. ALL вы также сможете выбрать данную функцию. В этом режиме все звуковые дорожки на всех компакт-дисках, загруженных в магазин, будут воспроизводиться в произвольной последовательности.

*2 В случае подсоединения совместимого с MP3 CD-чейнджера вначале будут воспроизведены в произвольной последовательности все файлы, записанные на диске, после чего начнется воспроизведение следующего диска.

*3 В режиме M.I.X. FLDR осуществляется воспроизведение в произвольной последовательности только файлов выбранной папки.

*4 В зависимости от подсоединенных устройств, показания дисплея могут изменяться.

Выбор папок (только для MP3/WMA/AAC-дисков)

I Используя кнопку [**▼ FLDR**] или [**FLDR ▲**], выберите требуемую папку.

Информация относительно формата MP3/WMA/AAC

ПРЕДОСТЕРЕЖЕНИЕ

Перепись аудио информации (включая файлы формата MP3/WMA/AAC), а также ее распространение, передача или копирование в коммерческих или иных целях без разрешения владельца авторского права запрещены нормами авторского права и международными договорами.

Что такое MP3?

MP3 (сокращенное название "MPEG-1 Audio Layer 3") представляет собой стандарт сжатия данных, признанный ISO (Международной организацией по стандартизации) и MPEG, являющейся структурным подразделением IEC (Международной Электротехнической комиссии).

Файлы MP3 содержат сжатую аудио информацию. Метод кодирования файлов MP3 обеспечивает сжатие аудио данных с очень высоким коэффициентом компрессии, уплотняя музыкальные файлы до 1/10 их первоначального объема без значительных потерь в качестве звучания. Механизм уплотнения аудио данных со столь высоким коэффициентом компрессии реализуется благодаря устранению звуков, которые либо не воспринимаются человеческим ухом, либо перекрываются другими звуками.

Что такое WMA?

WMA, или "Windows Media™ Audio", представляет собой формат сжатия аудио данных. Технология сжатия звука WMA аналогична MP3 и также обеспечивает высокое качество записанного звука, сопоставимое с качеством записи на CD.

Что такое AAC?

Формат AAC, представляющий собой аббревиатуру от "Advanced Audio Coding", является основным форматом сжатия аудиоданных, используемых в стандартах MPEG2 и MPEG4.

Алгоритм создания файлов формата MP3/WMA/AAC

При сжатии аудио данных используется разработанное и специфицированное для форматов MP3/WMA/AAC программное обеспечение. За более подробной информацией по созданию файлов формата MP3/WMA/AAC обращайтесь к инструкциям по эксплуатации данного программного обеспечения.

Данная система обеспечивает воспроизведение файлов MP3/WMA/AAC со следующим расширением:

MP3: "mp3"

WMA: "wma" (поддержка версий 2, 7, 8 и 9. Форматы PRO, VOICE и LOUDNESS не поддерживаются)

AAC: "m4a"

Существует множество различных версий формата AAC. Убедитесь в том, что используемое вами программное обеспечение поддерживает перечисленные выше форматы. В некоторых случаях воспроизведение ряда форматов не поддерживается, несмотря на допустимое расширение. Допускается также воспроизведение AAC-файлов, закодированных в версии 4.8 или более ранних версиях стандарта iTunes.

Поддерживаемые частоты дискретизации и скорость передачи данных (битрейт) при воспроизведении.

MP3

Частоты дискретизации: 48 кГц, 44.1 кГц, 32 кГц, 24 кГц, 22.05 кГц, 16 кГц, 12 кГц, 11.025 кГц, 8 кГц.

Битрейт: 8 – 320 кбит/сек.

WMA

Частоты дискретизации: 48 кГц, 44.1 кГц, 32 кГц
Битрейт: 48 – 192 кбит/сек.

AAC

Частоты дискретизации: 48 кГц, 44.1 кГц, 32 кГц, 24 кГц, 22.05 кГц, 16 кГц,
11.025 кГц,
Битрейт: 16 – 320 кбит/сек.

В зависимости от значения частоты дискретизации, звук может воспроизводиться некорректно.

При выборе низкого уровня частоты дискретизации или битрейта музыкальный материал может воспроизводиться некорректно или возможно ухудшение качества звучания. В этой связи рекомендуем вам в процессе записи на диск использовать максимально высокий уровень дискретизации и битрейта, допускаемый возможностями конкретного формата.

ID3/WMA - тэги

Данное устройство поддерживает систему ID3-тэгов, версии 1 и 2, и WMA-тэгов. Если файл формата MP3/WMA/AAC содержит сопроводительные тэги, данное устройство может отображать на дисплее заглавие (заглавие звуковой дорожки), имя исполнителя и название альбома (не более 128 символов).

Данное устройство обеспечивает отображение только однобитовых буквенно-цифровых символов и подчеркиваний. Если отсутствует поддержка каких-либо символов, на дисплее отображается "NO SUPPORT". В зависимости от содержания записанного материала, информация на дисплее может отображаться некорректно.

Запись на диске файлов формата MP3/WMA/AAC

После подготовки файлов формата MP3/WMA/AAC они записываются на диски CD-R или CD-RW с использованием соответствующего записывающего программного обеспечения.

Каждый диск может содержать до 4096 файлов/256 папок (включая корневые каталоги файловой системы). В зависимости от структуры папок и файлов, процедура считывания информации с диска может занять некоторое время. В таких случаях рекомендуем сократить количество папок или файлов.

Поддерживаемые носители

Носители, которые можно воспроизводить на данном устройстве: CD-ROM, CD-R, CD-RW, DVD-R и DVD-RW.

Соответствующие файловые системы

Данное устройство поддерживает диски, форматированные в стандарте ISO 9660, уровень 1 или 2.

В рамках стандарта ISO 9660 существуют определенные ограничения.

Максимальная глубина вложенной папки составляет 8 (включая корневую директорию).

Длина названия файла / папки ограничена.

Названия папок / файлов могут включать в себя буквы A-Z (прописные), цифры 0-9 и символы подчеркивания ('_').

Данное устройство также поддерживает воспроизведение дисков, записанных в формате "Joliet", "Romeo" и других стандартах, совместимых с ISO9660. Однако при этом допускается некорректное воспроизведение названий файлов, папок и т.д.

Поддерживаемые форматы

Данное устройство поддерживает форматы CD-ROM, CD-ROM XA (с расширенной архитектурой), CD со смешанным режимом, усовершенствованные CD (CD-Extra) и мультисессионные CD (Multi-Session). Возможно некорректное воспроизведение дисков, записанных методом Track-At-Once (запись одной дорожки за один прием) или пакетной записи.

Порядок следования файлов

Аппарат воспроизводит файлы в том порядке, в каком они были записаны с использованием соответствующего программного обеспечения. Таким образом, порядок воспроизведения звуковых дорожек может не совпадать с очередностью ввода, заданной пользователями. Воспроизведение папок и файлов осуществляется в соответствии с их порядковыми номерами, отображенными на дисплее.

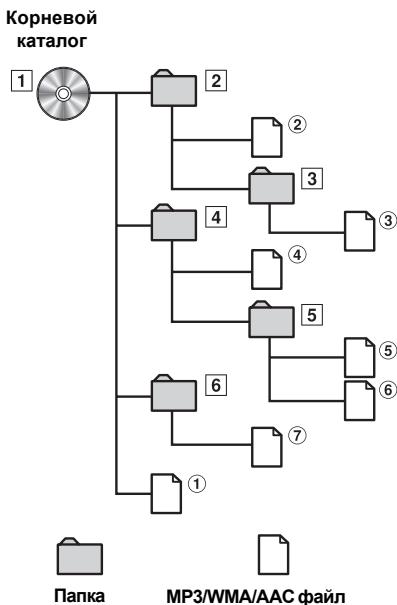

Терминология

Битрейт (Bit rate)

Представляет собой скорость передачи звуковых данных при кодировании. Чем выше битрейт, тем выше качество звука, но вместе с тем увеличивается объем файлов.

Частота дискретизации (Sampling rate)

Данная величина показывает, какое количество раз в секунду поток данных сэмпляется (записывается). К примеру, музыкальные CD используют частоту дискретизации 44,1 кГц, поэтому уровень звука сэмпляется (записывается) 44.100 раз в секунду. Чем выше частота дискретизации, тем выше качество звука, но вместе с тем увеличивается объем данных.

Кодирование

Представляет собой конвертацию музыкальных CD, файлов формата WAVE (AIFF) и других звуковых файлов в определенный формат аудио сжатия.

Тэг (Tag)

Информация о музыкальном произведении, например, названии звуковой дорожки, имени исполнителя, названии альбома и т.п., записанная в виде файлов формата MP3/WMA/AAC.

Корневой каталог

Корневой каталог (или корневая директория), расположенный в верхней части иерархической файловой структуры, включает в себя все папки и файлы, записанные на диске. Структура корневого каталога в процессе записи диска создается автоматически.





DVD/Video CD

Пример отображения экрана главного меню DVD Video



- ① Отображение типа воспроизводимого диска (DVD VIDEO, DVD AUDIO, PROGRAM/PLAYLIST (DVD-VR), VIDEO CD). Отображение тэговой информации, записанной на DivX®-диске.
 - ② Отображение номера заглавия/номера эпизода/прошедшего времени воспроизведения (для DVD Video).
Отображение номера группы / номера трека / прошедшего времени воспроизведения (для DVD Audio).
Отображение номера программы или плей-листа / номера эпизода / прошедшего времени воспроизведения (для DVD-VR).
Отображение номера трека/прошедшего времени воспроизведения (для Video CD) (В случае отключения функции PBC).
Отображение номера папки / номера файла / прошедшего времени воспроизведения (для DivX®-диска).
- В случае нажатия кнопки [□] на экране «DivX®» отображается перечень объектов поиска. За более подробной информацией по данному вопросу обратитесь к разделу «Функция поиска» на стр. 49.
 - В зависимости от диска или экрана воспроизведения, некоторые операции могут быть недоступны.
 - В зависимости от типа подсоединенных устройств, экран путеводаителя по функциям [PAGE1/2] и т.п. может принимать другой вид.

В каждом разделе данного руководства приведены типы дисков, которые можно использовать в данных операциях, в виде следующих символов:

-  Могут быть использованы коммерческие DVD видеодиски (используемые для записи фильмов и т.п.) или диски формата DVD-R/DVD-RW, DVD+R/DVD+RW, записанные в видеорежиме.
(В этот перечень также включены диски, на которых записана как DVD видео, так и DVD аудио информация. В этом случае при воспроизведении выбирается установка “VIDEO” (см. раздел “Установка режима воспроизведения DVD-Audio диска” на стр. 60)).
-  Могут использоваться коммерческие DVD-аудио диски.
-  Могут использоваться DVD-R/DVD-RW-диски, записанные в режиме DVD-VR.
-  Могут использоваться VideoCD.
-  Могут использоваться CD-R/CD-RW/DVD-R/DVD-RW/DVD+R/DVD+RW-диски, записанные в режиме DivX®.

Воспроизведение дисков

IVA-D105R оснащен встроенным DVD-проигрывателем.

В том случае, если к IVA-D105R подсоединен приобретенный дополнительно DVD/Video CD/CD-проигрыватель или DVD-чейнджер ALPINE, вы можете управлять им с панели IVA-D105R (за исключением отдельных операций).



ПРЕДУПРЕЖДЕНИЕ

Просмотр теле/видео программ водителем во время движения чрезвычайно опасен, так как это отвлекает его внимание от дороги и может привести к дорожно-транспортным происшествиям.

Инсталлируйте IVA-D105R таким образом, чтобы водитель мог смотреть теле/видео программы только после полной остановки автомобиля и постановки его на стояночный тормоз.

Невыполнение этого требования может стать причиной травм и серьезных увечий как для водителя, так и для других участников дорожного движения.

Отображения экрана режима DVD

    

- При попытке активизации дополнительного устройства во время движения на дисплее отобразится предупредительное сообщение: *PICTURE OFF FOR YOUR SAFETY* (В целях вашей безопасности изображение на экране отсутствует).



Внимание!

- **Функции DVD, описанные в настоящем руководстве, поддерживаются не всеми дисками. За информацией о поддерживаемых функциях обратитесь к инструкции, прилагаемой к диску.**
- **Отпечатки пальцев на поверхности диска могут неблагоприятно сказаться на воспроизведении. При возникновении проблем с воспроизведением извлеките диск и проверьте наличие отпечатков на производимой поверхности диска. При необходимости произведите чистку диска.**

- Даже если вы выберете другой видеоисточник, или во время воспроизведения отключите питание аппарата, или выключите зажигание автомобиля, при следующем включении питания воспроизведение начнется с того места, где оно было прервано.
- Некоторые типы дисков и режимы воспроизведения несовместимы с данным устройством. В этих случаях на дисплее отображается значок 

- **Функция запоминания положения воспроизведения:**
Даже в случае выключения питания системы или зажигания автомобиля во время воспроизведения или смены источника, при повторном включении питания воспроизведение будет продолжено с той точки, где оно было прервано.

1 Нажмите кнопку **SOURCE**/.

На мониторе отобразится экран выбора источников.

2 Нажмите **[DVD]**.

На дисплее отобразится экран режима DVD-проигрывателя.



Загрузите диск этикеткой вверх; воспроизведение стартует автоматически.

В случае подключения дополнительного DVD-проигрывателя Alpine: загрузите диск в приемное устройство DVD/VideoCD/CD-проигрывателя; воспроизведение стартует автоматически.

- В течение 5 секунд после завершения операции операционный экран сменяется экраном визуальных параметров в режиме DVD или Video CD. Для возврата к операционному экрану коснитесь дисплейной панели.
- Режим дисплея можно изменить нажатием кнопки **[WIDE]**.
За более подробной информацией обратитесь к разделу «Выбор режима отображения картинки» на стр. 51.

Извлечение диска

Нажмите кнопку .

- Воспроизведение обратной стороны 2-стороннего DVD-диска в автоматическом режиме невозможно. Для этого необходимо вынуть диск, перевернуть его и снова загрузить в приемное устройство.
- В случае неизвлечения диска нажмите и удерживайте не менее 2-х секунд кнопку .
- НЕ загружайте в аппарат диски, содержащие карты для навигационной системы, так как это может привести к выходу аппарата из строя.
- Обратитесь также к разделу «Настройки DVD-проигрывателя» (стр. 53-61).
- При подключении DVD-чейнджера или DVD-проигрывателя проверьте, чтобы входной провод ДУ был подсоединен к выходному проводу ДУ данного аппарата. В случае неправильно выполненного подсоединения операции с сенсорной панелью дисплея недоступны.
- Для возврата к предыдущему экрану во время воспроизведения Video CD нажмите **[PAGE 1/2]** в путеводителе по функциям, а затем – **[RTN]**. Однако в зависимости от диска данная функция может работать иначе.
- Если после нажатия кнопки  диск не будет извлечен из слота, он вновь автоматически втягивается в приемное устройство и аппарат переводится в режим остановки. В этом случае начните воспроизведение нажатием кнопки **[▶/||]** или еще раз нажмите кнопку выброса и в течение 15 секунд извлеките диск из приемного устройства.
- Если в режиме воспроизведения DivX®-диска на дисплее отобразится сообщение «INDEX READING», функции ускоренного воспроизведения вперед/назад, повторного воспроизведения и т.п. будут недоступны.

Если отображается экран меню

При воспроизведении DVD и Video CD, поддерживающих функцию управления воспроизведением (PBC), могут автоматически появляться экранные меню. В этом случае для начала воспроизведения выполните описанные ниже операции.

- Для воспроизведения DVD-Audio диска выберите установку "VCAP" (см. раздел "Установка режима воспроизведения DVD-Audio диска" на стр. 60).

Прямое управление с использованием меню DVD-V DVD-A

- 1 Нажмите непосредственно на меню DVD.

- В зависимости от диска, некоторые операции могут быть недоступны.

Операции с использованием меню DVD-V DVD-A

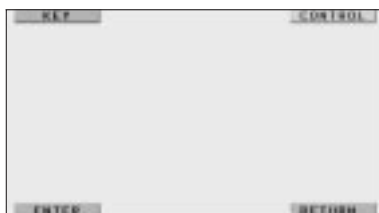

- 1 Нажмите **[KEY]**.
На дисплее отобразится экран управления с использованием меню.



Для возврата к предыдущему экрану нажмите **[RETURN]** (в зависимости от диска, данная операция может быть недоступна).

- 2 Используя кнопки **[▲]**, **[▼]**, **[◀]** или **[▶]**, выберите необходимый раздел меню.
- 3 Подтвердите выбранный параметр нажатием **[ENTER]**.

Операции с использованием цифровой клавиатуры DVD-V DVD-A

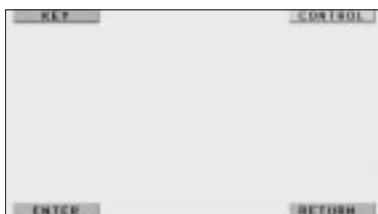

- 1 Нажмите **[KEY]**.
На дисплее отобразится экран управления с использованием меню.
- 2 Еще раз нажмите **[KEY]**.
На дисплее отобразится экран для ввода параметров с использованием цифровой клавиатуры.

При нажатии на данный сектор экран с цифровой клавиатурой автоматически закрывается.



Для закрытия экрана с цифровой клавиатурой нажмите **[RETURN]**.

- 3 Введите с помощью цифровой клавиатуры необходимое число.
- 4 Сохраните введенный параметр в памяти, нажав **[ENT]** на экране с цифровой клавиатурой.

Операции с использованием цифровой клавиатуры VCD

В случае отключения функции управления воспроизведением (PBC) меню на экране не отобразится. Для отображения экранного меню активизируйте функцию PBC (см. раздел "Установка режима воспроизведения Video CD" на стр. 61).

- 1 Переключите экран путеводителя по функциям, нажав **[PAGE1/2]** в режиме Video CD.
- 2 Нажмите **[10KEY]**.
На дисплее отобразится экран с цифровой клавиатурой.
- 3 Введите необходимое числовое значение.
- 4 Сохраните введенную установку в памяти, нажав **[ENT]**.

Отображение верхнего экрана меню DVD-V DVD-A

Если DVD содержит 2 или более заглавия, на дисплее отображается верхний экран меню.

Нажмите [TOP MENU] на главном экране режима DVD.

На дисплее отобразится верхний экран меню.

- Для выполнения необходимых операций ознакомьтесь с содержанием раздела «Если отображается экран меню» на стр. 35.
- Для воспроизведения DVD-Audio диска выберите установку "VCAP" (см. раздел "Установка режима воспроизведения DVD-Audio диска" на стр. 60).

Отображение экрана меню DVD-V

При использовании DVD, имеющих 2 или более меню, в дополнении к основным программам на дисплее отобразится экран меню для доступных программ.

Нажмите [MENU] на главном экране режима DVD.

На дисплее отобразится экран меню.

- Для выполнения необходимых операций ознакомьтесь с содержанием раздела «Если отображается экран меню» на стр. 35.

Отображение экрана управления с использованием меню DVD-V DVD-A

1 Нажмите [PAGE1/2]* на главном экране режима DVD.

Экран путеводаителя по функциям изменится.

* В зависимости от диска (режима), отображение экрана может меняться.

2 Нажмите [MENU CONT].

На дисплее отобразится экран управления с использованием меню.

- За более подробной информацией обратитесь к разделу «Если отображается экран меню» на стр. 35.
- Для воспроизведения DVD-Audio диска выберите установку “VCAP” (см. раздел “Установка режима воспроизведения DVD-Audio диска” на стр. 60).

Поиск программы DVD-VR

1 В режиме воспроизведения DVD-VR диска нажмите [TOP MENU] на главном экране режима DVD.

На дисплее отобразится экран со списком программ.

2 Нажмите [▶] на программе, которую вы хотите воспроизвести.

Начнется воспроизведение выбранной программы, по завершении которого происходит возврат к главному экрану режима DVD.

Поиск плей-листа DVD-VR

1 В режиме воспроизведения DVD-VR диска нажмите [MENU] на главном экране режима DVD.

На дисплее отобразится экран со списком плей-листов.

2 Нажмите [▶] на плей-листе, который вы хотите воспроизвести.

Начнется воспроизведение выбранного плей-листа, по завершении которого происходит возврат к главному экрану режима DVD.

- Данная функция поддерживается только дисками, включающими в себя плей-листы.

Остановка воспроизведения (функция PRE STOP) DVD-V DVD-A DVD-VR V CD DivX

Нажмите во время воспроизведения кнопку остановки, чтобы прервать воспроизведение. Позиция, в которой произошла остановка, будет сохранена в памяти.

1 Нажмите один раз [■] во время воспроизведения.

На дисплее отобразится «PRE STOP».

2 Нажмите [▶/■] в режиме PRE STOP.

Воспроизведение начнется с позиции, в которой произошла остановка.

- Для некоторых дисков позиция, в которой произошла остановка, может быть запомнена неточно.
- Для воспроизведения DVD-Audio диска выберите установку “VCAP” (см. раздел “Установка режима воспроизведения DVD-Audio диска” на стр. 60).

Остановка воспроизведения

DVD-V DVD-A DVD-VR V CD DivX

Нажмите два раза подряд или один раз, удерживая не менее 2-х секунд, кнопку [■] во время воспроизведения.

На дисплее отобразится «STOP» и воспроизведение будет остановлено.

- Если после остановки воспроизведения будет нажата кнопка [▶/■], воспроизведение стартует с начала.

Ускоренное воспроизведение вперед/назад

DVD-V DVD-A DVD-VR V CD DivX

Диски формата DVD-Video, DVD-VR, Video-CD, DVD-Audio (режим VCAP)*, DivX®.

1 Во время воспроизведения нажмите и удерживайте [◀◀] (ускоренное воспроизведение назад) или [▶▶] (ускоренное воспроизведение вперед). Если нажать и удерживать не менее 1 сек. одну из кнопок ◀◀ или ▶▶, скорость воспроизведения в соответствующем направлении удваивается. В случае удерживания данных кнопок не менее 5 сек. скорость воспроизведения возрастает в 8 раз, а свыше 10 сек. - в 21 раз по отношению к нормальной скорости.

DVD-Audio диски (режим VOFF)*.

1 В режиме воспроизведения нажмите и удерживайте [◀◀] (ускоренное воспроизведение назад) или [▶▶] (ускоренное вперед).

2 Отпустите кнопку [◀◀] или [▶▶], чтобы вернуться к нормальному воспроизведению.

** В случае выбора установки «VCAP» или «VOFF» в разделе «Установка режима воспроизведения DVD-Audio диска» на стр. 60.*

- В процессе ускоренного воспроизведения вперед/назад звук не воспроизводится.
- При воспроизведении некоторых DVD и Video CD, поддерживающих функцию управления воспроизведением (PBC), в процессе ускоренного воспроизведения вперед/назад могут появляться экранные меню.
- При воспроизведении некоторых дисков данная операция может быть недоступна.

Поиск начала эпизодов или треков

DVD-V DVD-A DVD-VR V CD DivX

1 В режиме воспроизведения нажмите [◀◀] или [▶▶].

При каждом нажатии кнопки происходит переключение эпизода/трека/файла, и начинается воспроизведение выбранного эпизода/трека/файла.

▶▶: Нажмите эту кнопку, чтобы начать воспроизведение с начала следующего эпизода или трека.

◀◀: Нажмите эту кнопку, чтобы начать воспроизведение с начала текущего эпизода или трека.

- Некоторые DVD не содержат эпизодов.
- Перед тем, как приступить к процедуре поиска, обязательно отключите функцию управления воспроизведением (PBC). (См. раздел «Установка режима воспроизведения Video CD» на стр. 61).

Дополнительное пояснения

«Эпизоды» – это отдельные части фильма или музыкальные подборки, записанные на DVD.

«Треки» – это разбиения фильма или музыкальных подборок на Video CD, DVD Audio и музыкальных дисках.

«Группы» представляют собой набор треков (песен), записанных на DVD-Audio диске. Воспроизведение группы зависит от конкретного диска.

«Плэй-листы» характеризуются набором изображений и порядком их воспроизведения.

- *Могут использоваться только диски, включающие в себя плэй-листы.*

Воспроизведение стоп-кадров (пауза)

DVD-V

DVD-A

DVD-VR

VCD

1 Во время воспроизведения нажмите [▶/II].

2 Нажмите [▶/II] еще раз, чтобы возобновить воспроизведение.

- *В режиме стоп-кадра звук не воспроизводится.*
- *Если воспроизведение стартует из режима паузы, то изображение или звук могут на некоторое время остановиться. Такой эффект не является неисправностью.*

Покадровое воспроизведение вперед/назад

DVD-V

DVD-VR

VCD

1 В режиме паузы нажмите [▶▶] или [◀◀].

Каждое нажатие данной кнопки сопровождается перемещением на один кадр вперед или назад.

2 Для возврата в режим нормального воспроизведения нажмите [▶/II].

- *В режиме покадрового воспроизведения звук на выходе отсутствует.*
- *Диски формата DVD-VR и Video CD не поддерживают покадровое воспроизведение в обратном направлении.*

Замедленное воспроизведение

DVD-V

DVD-VR

VCD

1 Если в режиме паузы нажать и удерживать в этом положении кнопку [▶▶] или [◀◀], активизируется режим замедленного воспроизведения со скоростью 1/8 по отношению к нормальной. В случае удерживания той же кнопки не менее 5 сек., скорость замедленного воспроизведения составит 1/2 от нормальной.

2 Переключитесь в режим паузы, отпустив кнопку [▶▶] или [◀◀], а затем можете возобновить нормальное воспроизведение нажатием кнопки [▶/II].

- *Во время замедленного воспроизведения звук на выходе отсутствует.*
- *Для DVD-VR и Video CD функция замедленного воспроизведения в обратном направлении недоступна.*
- *Значения 1/2 и 1/8 от нормальной скорости являются приблизительными. Реальная скорость замедленного воспроизведения может меняться в зависимости от диска.*

Выбор программы (функция SKIP)

- 1 Нажмите два раза **[PAGE1/3]** в режиме воспроизведения DVD-VR диска. На дисплее отобразится экран функции PROGRAM.
- 2 С помощью кнопок **[▼]** и **[▲]** в строке PROGRAM* выберите необходимую программу.
** Для переключения экрана PLAYLIST [▼] или [▲] на экран PROGRAM [▼] или [▲] начните воспроизведение программы. За более подробной информацией обратитесь к разделу «Поиск программы» на стр. 37.*

Выбор плей-листа (функция SKIP)

- 1 Нажмите два раза **[PAGE1/3]** в режиме воспроизведения DVD-VR диска. На дисплее отобразится экран функции PLAYLIST.
- 2 С помощью кнопок **[▼]** и **[▲]** в строке PLAYLIST* выберите необходимый плей-лист.
** Для переключения экран функции экрана PROGRAM [▼] или [▲] на экран PLAYLIST [▼] или [▲] начните воспроизведение плей-листа. За более подробной информацией обратитесь к разделу «Поиск плей-листа» на стр. 37.*

Выбор папки

- 1 Нажмите **[PAGE1/2]**.
На дисплее отобразится экран навигатора по функциям.
- 2 Используя **[▼FLDR]** и **[FLDR▲]**, выберите необходимую папку.

Повторное воспроизведение

Используйте эту функцию для повторного воспроизведения заглавий, эпизодов и треков диска.

DVD Video

- 1 Нажмите **[↺]** на головном устройстве.
При каждом нажатии на данную кнопку будет происходить переключение режима повторного воспроизведения.

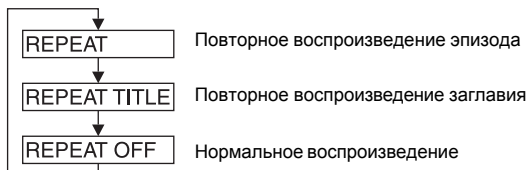

- В зависимости от типа подсоединенного устройства, отображения на дисплее могут различаться.
- При продолжительном нажатии (не менее 2-х секунд) кнопки **[↺]** режим повторного воспроизведения автоматически отменяется.

Video CD

I Во время воспроизведения нажмите [**↶**] на головном устройстве.

Каждое нажатие данной кнопки переключает режимы повторного воспроизведения в следующей последовательности:

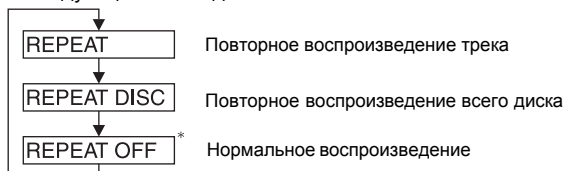

* Отображается только в режиме чейнджера.

- В зависимости от подсоединенного устройства, на экране могут отображаться другие сообщения.
- Режимы повтора трека/диска нельзя использовать с VideoCD, поддерживающими функцию управления воспроизведением (PBC). Для активизации данных режимов необходимо отключить функцию PBC (см. раздел "Установка режима воспроизведения Video CD" на стр. 61).
- Для некоторых дисков режим повторного воспроизведения недоступен.

DVD Audio

I Нажмите [**↶**] на головном устройстве.

Каждое нажатие переключает режимы повторного воспроизведения в следующей последовательности:

Режим VCAP*1:

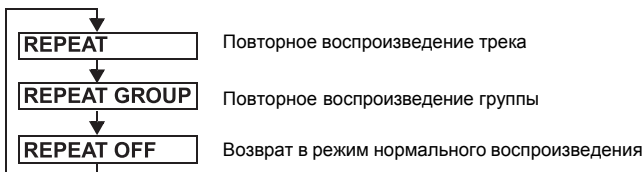

Режим VOFF*1:

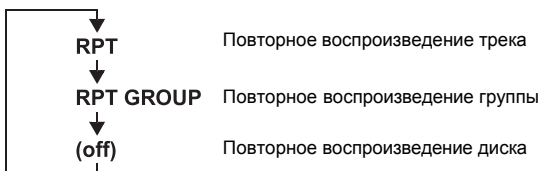

*1 В случае выбора установки «VCAP» или «VOFF» в разделе «Установка режима воспроизведения DVD-Audio диска» на стр. 60.

DVD-VR

I Нажмите [↵] на головном устройстве.

Каждое нажатие переключает режимы повторного воспроизведения в следующей последовательности:

Режим PROGRAM*2:

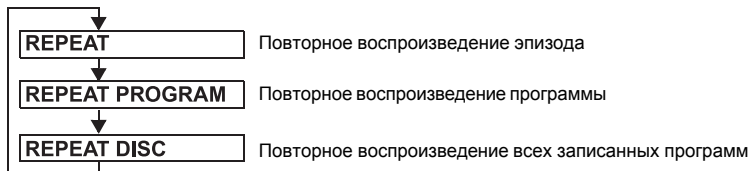

Режим PLAYLIST*2:

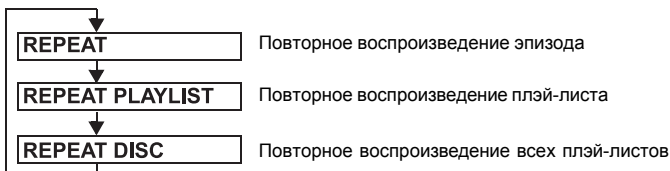

*2 Для переключения экрана режима PROGRAM на экран режима PLAYLIST в главном меню режима DVD начните воспроизведение с помощью процедуры поиска программы или плей-листа. За более подробной информацией обратитесь к разделу «Поиск программы» или «Поиск плей-листа» на стр. 37.

- На дисплее могут отображаться только диски, содержащие плей-листы.

DivX®

I Нажмите [↵] на головном устройстве.

Каждое нажатие переключает режимы повторного воспроизведения в следующей последовательности:



- Для отмены режима повторного воспроизведения нажмите и удерживайте не менее 2-х секунд [↵].

Поиск по номеру заглавия / группы / программы / плей-листа/папки



Используйте эту функцию для быстрого поиска фрагментов записи с помощью заглавий, групп, программ или плей-листов, записанных на DVD-диске.

1 Нажмите [PAGE1/2]* во время остановки воспроизведения.

На дисплее отобразится экран путеводаителя по функциям.

* В зависимости от воспроизводимого диска, отображаемые экраны могут различаться.

2 Нажмите [10KEY].

На дисплее отобразится экран режима ввода данных с помощью цифровой клавиатуры.

3 Введите необходимое заглавие, группу, программу или плей-лист, нажав на его номер.

Более подробно об операциях с цифровой клавиатурой см. на стр. 35.

4 Сохраните выбранный параметр в памяти, нажав [ENT].

Воспроизведение начнется с заглавия с выбранным номером.

- Для переключения экрана режима PROGRAM на экран режима PLAYLIST в главном меню режима DVD начните воспроизведение с помощью процедуры поиска программы или плей-листа. За более подробной информацией обратитесь к разделу «Поиск программы» или «Поиск плей-листа» на стр. 37.
- Эту функцию нельзя использовать с дисками, на которые не записаны номера заглавий.
- Воспроизведение стартует с начала эпизода / трека из положения PRE-STOP.
- Для отдельных дисков некоторые операции могут быть недоступны.

Прямой поиск по номеру эпизода, трека или файла

DVD-V

DVD-A

DVD-VR

V CD

DivX

Используйте эту функцию для быстрого перемещения в начало эпизодов или треков.

1 Нажмите [PAGE1/2]* в любом режиме, кроме режима остановки воспроизведения.

На дисплее отобразится экран путеводаителя по функциям.

* В зависимости от воспроизводимого диска, отображаемые экраны могут различаться.

2 Нажмите [10KEY].

На дисплее отобразится экран с цифровой клавиатурой.

3 Для выбора воспроизводимого эпизода или трека введите с помощью цифровых клавиш его номер.

Более подробно об операциях с цифровой клавиатурой см. на стр. 35.

4 Нажмите [ENT].

Воспроизведение начнется с выбранного эпизода или трека.

- Эту функцию нельзя использовать с дисками, на которых не записаны номера эпизодов или треков.
- Перед тем, как приступить к процедуре поиска, обязательно отключите функцию PBC (см. раздел «Установка режима воспроизведения Video CD» на стр. 61).

Выбор ракурса съемки

DVD-V

DVD-A

В случае DVD, на которых записано заснятое с разных ракурсов изображение, вы сможете во время воспроизведения изменять угол обзора.

1 Во время воспроизведения нажмите [PAGE1/2]*.

Изменится экран путеводаителя по функциям.

* В зависимости от воспроизводимого диска, отображаемые экраны могут различаться.

2 Нажмите [ANGLE].

При каждом нажатии на данную кнопку будет происходить переключение ракурсов съемки, записанных на диске.

- Смена ракурса съемки может занять некоторое время.
- В зависимости от диска, переключение ракурса съемки может происходить одним из 2-х способов:
 - Незаметно: Угол обзора изменяется постепенно.
 - Заметно: При смене ракурса съемки вначале отображается неподвижная картинка, после чего происходит изменение угла обзора.
- Для воспроизведения DVD-Audio диска выберите установку «VCAP» или «VIDEO» (см. раздел «Установка режима воспроизведения DVD-Audio диска» на стр. 60).

Перелистывание страниц вперед/назад 

Под «страницей» понимается неподвижное изображение, записанное на DVD-Audio диске.

1 Нажмите два раза [PAGE1/3] во время воспроизведения DVD-Audio диска в режиме VCAP*.

- Для воспроизведения DVD-Audio диска выберите установку «VCAP» (см. раздел «Установка режима воспроизведения DVD-Audio диска» на стр. 60).

2 Нажмите PAGE [▼] или [▲].

В зависимости от нажатой кнопки, страница на дисплее перелистнется вперед или назад. Для отображения главной (начальной) страницы нажмите и удерживайте в этом положении одну из кнопок.

- Некоторые DVD-Audio диски, не содержащие страниц, могут не поддерживать функцию «Page», если записанные на них изображения представлены в виде слайд-шоу.

Выбор языка звуковой дорожки     

При наличии DVD, содержащих несколько (до 8) языков звуковой дорожки, вы можете во время воспроизведения выбрать желаемый язык.

1 Во время воспроизведения нажмите [PAGE1/2]*1.

*1 В зависимости от диска (режима) отображения на дисплее могут различаться.

2 Нажмите [AUDIO].

При каждом нажатии данной кнопки будет происходить переключение между различными звуковыми дорожками, доступными на диске.

- При каждом включении питания или смене диска происходит выбор языка по умолчанию. Если диск не содержит этого языка, происходит выбор языка по умолчанию диска.
- При воспроизведении некоторых дисков вы не сможете изменить язык звуковой дорожки. В этом случае выберите опцию языка с помощью меню диска.
- Смена языка звуковой дорожки может занять некоторое время.

Video CD или DVD-VR с мультиплексным звуком

1 Во время воспроизведения нажмите [PAGE1/2]*2.

Изменится экран путеводителя по функциям.

*2 При воспроизведении DVD-VR диска нажмите [PAGE1/3].

2 Нажмите [AUDIO]*3.

При каждом нажатии на кнопку происходит переключение комбинации левых и правых каналов, как показано ниже.

*3 Для выбора необходимой комбинации каналов во время воспроизведения DVD-VR диска нажмите и удерживайте не менее 2-х секунд кнопку [AUDIO].

AUDIO LR → AUDIO LL → AUDIO RR → AUDIO LR

(L - левый канал, R - правый канал)

Переключение субтитров (языка субтитров)

(DVD-V) (DVD-A) (DVD-VR) (DivX)

В случае DVD, на которых записаны субтитры на нескольких языках, вы сможете во время воспроизведения изменять язык субтитров. Кроме того, при необходимости субтитры можно убрать с экрана.

1 Во время воспроизведения нажмите [PAGE1/2]*.

Изменится экран путеводителя по функциям.

* В зависимости от выбранного диска (режима) экран может меняться.

2 Нажмите [SUBT.].

При каждом нажатии данной кнопки будет происходить переключение языков субтитров, записанных на диске, либо их отключение.

- Для воспроизведения DVD-Audio диска выберите установку «VCAP» (см. раздел «Установка режима воспроизведения DVD-Audio диска» на стр. 60).
- Смена языка субтитров может занять некоторое время.
- Для некоторых дисков невозможно выполнить переключение субтитров (языка субтитров) в режиме воспроизведения. В этом случае выберите необходимую опцию с помощью меню диска.
- Выбранный язык субтитров автоматически становится настройкой по умолчанию при каждом включении питания или замене диска. Если диск не содержит этого языка, происходит выбор языка по умолчанию диска.
- Для некоторых дисков субтитры будут отображаться независимо от этой настройки. Однако в зависимости от диска язык субтитров может изменяться.
- В процессе воспроизведения DVD-VR диска субтитры можно включать и выключать.

Переключение из меню диска

(DVD-V) (DVD-A)

Для некоторых дисков вы можете выбирать язык звуковой дорожки, ракурс съемки и субтитры с помощью меню диска.

1 Для отображения на экране меню нажмите [MENU] или [TOP MENU].

2 Выберите необходимый параметр и сохраните его.

Ознакомьтесь с содержанием раздела «Если отображается экран меню» на стр. 35.

- Для воспроизведения DVD-Audio диска выберите установку «VCAP» (см. раздел «Установка режима воспроизведения DVD-Audio диска» на стр. 60).

Отображение информации о диске (для DVD/Video CD)



Используйте приведенную ниже процедуру для отображения на экране монитора информации о воспроизводимом DVD-диске (номер заглавия, эпизода и т.п.), или Video CD (номер трека и т.п.).

1 В режиме воспроизведения нажмите на дисплейную панель.

На экране отобразится операционное меню.

2 В течение 5 секунд нажмите [CONTROL].

На экране на 5 секунд отображается текущая информация о диске.

- *Нажатие в течение 5 секунд любой точки на экране, отличной от отображаемого на дисплее путеводителя по функциям, отключает режим отображения информации о диске.*
- *Для воспроизведения DVD-Audio диска выберите установку «VCAP» (см. раздел «Установка режима воспроизведения DVD-Audio диска» на стр. 60).*

Информация о формате DivX®

DivX® представляет собой специальное программное обеспечение (кодек) для сжатия движущихся изображений с сохранением высокого качества картинки, использующее высокие коэффициент компрессии и операционную скорость.

- Официальный продукт DivX® Certified.
- Поддерживает воспроизведение всех версий DivX® видеопрограмм (в т.ч. DivX®5) со стандартным воспроизведением DivX® файлов.
- DivX, DivX Certified и связанные с ними логотипы являются товарными знаками DivX, Inc., использование которых осуществляется на лицензионной основе.

Данное устройство поддерживает воспроизведение дисков формата CD-R / CD-RW / DVD-R / DVD-RW / DVD+R / DVD+RW, записанных в режиме DivX® с расширением «avi» или «divx».

Оптимальное воспроизведение DivX®-дисков обеспечивается при соблюдении следующих параметров:

Размер экрана: 32÷720 пикс. (по горизонтали) x 32÷576 пикс. (по вертикали)

При воспроизведении изображения на экране с размером, отличным от 16:9, в левой и правой (или в верхней и нижней) частях экрана могут оставаться черные полосы.

Битрейт изображения: «среднее 4 Мбит/сек., пиковое 8 Мбит/сек.»
Поддерживает профиль систем домашнего кинотеатра.

Формат DivX® поддерживает следующие системы звукозаписи:

MPEG1 Layer II: 64-384 кбит/сек.
MPEG1 Layer III: 32-320 кбит/сек.
MPEG2 Layer III: 8-160 кбит/сек.
MPEG2.5 Layer III: 8-160 кбит/сек.
Dolby Digital: 64-448 кбит/сек. (макс. 5.1-кан.)

Другие полезные функции

Настройка звука

1 Нажмите **[SETUP]**.

На дисплее отобразится настроечный экран (SETUP).

2 Нажмите **[>>]** в строке AUDIO, либо нажмите и удерживайте не менее 2-х сек. **ручку управления на аппарате.**

На дисплее отобразится экран настроек параметров звука (AUDIO SETUP).

Пример отображения экрана настроек звука.



① Кнопка перелистывания страниц вверх/вниз.

② Прокликивание значений параметров в пошаговом режиме.

Продолжительное нажатие пролистывает список в циклическом режиме.

③ За более подробной информацией относительно настроек режима DVD 5.1 CH обратитесь к разделу «Операции в режиме DVD 5.1 CH» на стр. 77.

В случае подключения внешнего звукового процессора на дисплее отображается «A.PROCESSOR». Информация об операциях со звуковым процессором приведена в разделе «Внешний звуковой процессор» на стр. 77.

• Для возврата к предыдущему экрану нажмите **[RETURN]**.

• В случае подключения внешнего процессора звука установки для НЧ, ВЧ, тонкомпенсации, ФВЧ и DVD 5.1 CH не отображаются.

Настройка уровня сабвуфера

С помощью кнопок **[◀]** и **[▶]** в строке SUBW. LV отрегулируйте уровень сабвуферного выхода.

Диапазон настройки: 0÷15

• Настройка уровня доступна только в случае включения сабвуфера (см. раздел «Включение/выключение сабвуфера» на стр. 70).

Настройка НЧ/ВЧ

Вы можете усилить НЧ или ВЧ характеристику в соответствии с вашими личными предпочтениями.

Для отображения экрана настройки НЧ/ВЧ характеристики нажмите **[>>]**.

Установка средней частоты баса

Используется для усиления отображаемой на дисплее НЧ характеристики.

Используя кнопки **[◀]** и **[▶]** в строке FREQ, выберите необходимую среднюю частоту баса.

Диапазон настройки: 60 Гц, 80 Гц, 100 Гц, 200 Гц

Установка уровня баса

Вы можете усилить или ослабить НЧ характеристику.

С помощью кнопки [◀] или [▶] в строке LEVEL выберите необходимый уровень баса.

Диапазон настройки: -7 ÷ +7

Установка ширины полосы НЧ диапазона (Q-фактор)

Используется для усиления НЧ характеристики в широком или узком диапазоне. Выбор установки широкой полосы частот обеспечивает усиление широкого диапазона частот выше и ниже средней частоты баса. При выборе узкой полосы частот будут усиливаться только частоты, расположенные в окрестности средней частоты.

Используя кнопки [◀] и [▶] в строке Q (BASS BANDWIDTH), выберите необходимую ширину полосы НЧ диапазона.

Диапазон настройки: 1, 1.25, 1.5, 2.

- *Установки баса сохраняются в памяти для каждого из источников (FM, MW, LW и CD) до тех пор, пока они не будут изменены. По завершении установки низкочастотного диапазона и ширины низкочастотной полосы для одного из источников (FM, MW, LW и CD), эти установки автоматически выполняются для всех остальных источников.*

Установка средней частоты ВЧ диапазона

Используется для усиления отображаемой на дисплее ВЧ характеристики.

С помощью кнопок [◀] и [▶] в строке FREQ. выберите необходимое значение средней частоты ВЧ диапазона.

Диапазон настройки: 10 кГц, 12,5 кГц, 15 кГц, 17,5 кГц

Установка уровня высоких частот

Используется для усиления ВЧ характеристики.

С помощью кнопок [◀] и [▶] в строке LEVEL выберите необходимый уровень высоких частот.

Диапазон настройки: -7 ÷ +7

- *Установки уровня высоких частот сохраняются в памяти для каждого из источников (FM, MW, LW и CD) до тех пор, пока они не будут изменены. По завершении установки высокочастотного диапазона для одного из источников (FM, MW, LW и CD), эти установки автоматически выполняются для всех остальных источников.*

Настройка баланса “левый-правый”

С помощью кнопок [◀] и [▶] в строке BALANCE отрегулируйте уровень громкости левой и правой акустических систем.

Диапазон настройки: L15+R15

Настройка баланса «фронт–тыл»

С помощью кнопок [◀] и [▶] в строке FADER отрегулируйте громкость фронтальных и тыловых акустических систем.

Диапазон настройки: F15+R15

Установка режима тонкомпенсации

Режим тонкомпенсации представляет собой специальное усиление высоких и низких частот на малом уровне громкости с целью компенсации пониженной слуховой чувствительности к басам и высоким частотам.

Для включения или отмены режима тонкомпенсации выберите с помощью [◀] и [▶] в строке LOUDNESS опцию [ON] или [OFF].

Настройка уровня громкости сообщений навигационной системы

С помощью кнопок [◀] и [▶] в строке NAV. MIX LV отрегулируйте громкость сообщений системы навигации.

Диапазон настройки: 0÷15

- Данная настройка доступна только в случае активизации установки NAV.MIX (см. раздел «Установка режима прерывания сообщениями навигационной системы» на стр. 67).
- В случае подсоединения не поддерживающего функцию NAV. MIX внешнего звукового процессора данная установка на дисплее не отображается.

Настройка фильтра ВЧ

Для отображения настроечного экрана HIGH PASS FILTER нажмите [➤].

Для настройки выбранного параметра используйте [◀] и [▶].

Диапазон настроек: OFF, 80Hz, 120Hz, 160Hz

- В том случае, если настройка не требуется, выберите "OFF".
- При подсоединении внешнего звукового процессора параметр HIGHPASS FILTER не отображается.

Включение/выключение функции DEFEAT

С помощью кнопок [◀] и [▶] в строке DEFEAT активизируйте (опция ON) или отмените (опция OFF) функцию возврата в режим заводских настроек (DEFEAT). В случае выбора для функции DEFEAT опции ON установки НЧ/ВЧ принимают исходные значения.

Функция поиска

I Нажмите [□] на экране навигатора по функциям в режиме CD или MP3/WMA/AAC.

На дисплее отобразится экран поиска с прилагаемым перечнем.

Выберите необходимую звуковую дорожку или папку

Для воспроизведения выбранного заглавия напрямую нажмите [▶].

После подготовки иерархического списка заглавий для данного диска на дисплее отобразится значок [➤]. Для отображения экранов с соответствующими иерархическими списками нажимайте значок [➤].

Пример отображения экрана поиска

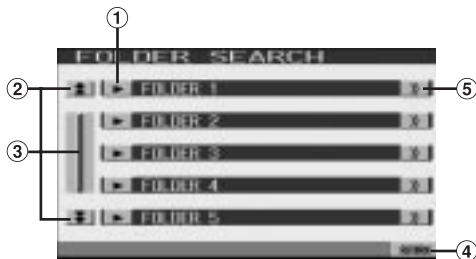

- ① Выберите с помощью кнопки [▶] напрямую необходимый трек (папку/файл), после чего начнется его воспроизведение.
- ② Кнопка перелистывания страниц вверх/вниз.
(Отображается в случае невозможности отображения списка параметра целиком).
- ③ Прокликивание списка параметров в пошаговом режиме.
Продолжительное нажатие пролистывает список в циклическом режиме.
(Отображается в случае невозможности отображения списка параметров целиком).
- ④ Для возврата к предыдущему экрану нажмите [RETURN].
- ⑤ При наличии иерархического списка на дисплее отображается значок [>>].

- Функция поиска недоступна в режиме DVD, Video CD или CD-чейнджера.
- Список папок отображается только в режиме воспроизведения MP3/WMA-диска в случае подсоединения поддерживающего формат MP3 DVD-проигрывателя (DVA-5210) или DVD-чейнджера.

Режим штатного CD-проигрывателя

- 1 На дисплее отобразится экран со списком звуковых дорожек*.
* Если данный диск поддерживает функцию CD-текста.
- 2 Нажмите [▶] в текстовом блоке выбранной звуковой дорожки*.
Начнется воспроизведение выбранной звуковой дорожки.
 - В случае отсутствия на диске CD-текста на дисплее вместо названия трека отображается "TRACK".

Режим штатного MP3/WMA/AAC-проигрывателя/внешнего MP3-совместимого DVD-проигрывателя / чейнджера

- 1 На дисплее отобразится экран со списком папок.
Выберите необходимую папку и нажмите значок [>>]. (Значок [>>] отображается только в том случае, если данный файл имеется в выбранной папке).
На дисплее отобразится экран со списком файлов.
 - Для воспроизведения выбранной папки напрямую нажмите [▶].
- 2 Нажмите [▶] в названии выбранного файла.
Начнется воспроизведение данного файла.

Функция одновременного воспроизведения двух источников программ («Rear Select»)

С помощью данной функции допускается возможность одновременного воспроизведения различных источников программ. Например, допускается одновременное прослушивание радио или другого аудиосредства и просмотра фильма, записанного на DVD. Однако в этом случае на выход подается только видеосигнал.

1 Нажмите кнопку **SOURCE/** .

На дисплее отобразится экран выбора источников (SOURCE SELECT).

2 Нажмите **[REAR]**.

На дисплее отобразится экран «Rear Select».

- Данная функция недоступна при выборе в разделе «Установка для выходного сигнала изображения/звука» на стр. 69 опции OFF (Выкл.) в меню системных настроек (SYSTEM SETUP).
- Для возврата к экрану основных источников нажмите **[MAIN]** на экране «Rear Select».

3 Выберите необходимый источник (дополнительный вход или встроенный DVD-проигрыватель), нажав кнопку выбранного источника.

- Для отмены функции «Rear Select» нажмите **[OFF]**.
- Если для настройки «Установка режима AUX» (стр. 68) выбрана опция OFF (Выкл.), отображение на экране дополнительного источника отсутствует.

Выбор режима отображения картинки

В режиме парковки автомобиля нажмите **[WIDE]** на экране видеосредств или кнопку **BAND** на передней панели.

Каждое нажатие данной кнопки переключает режимы дисплея в следующей последовательности:

MODE 1 → MODE 2 → MODE 3 → MODE 1
(WIDE) (CINEMA) (NORMAL) (WIDE)



В режиме MODE 1 (широкий) дисплей отображает обычную картинку, слегка растягивая ее по горизонтали, чтобы она соответствовала размеру широкоформатного дисплея.

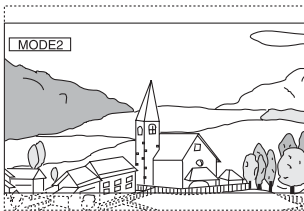

В режиме MODE 2 (кино) дисплей отображает обычную картинку, растягивая ее по высоте и ширине. Этот режим подходит для воспроизведения фильмов, записанных в формате 16:9.



В режиме MODE 3 (обычный) дисплей отображает обычную картинку в центре экрана, оставляя черные полосы слева и справа.

Переключение только видео источника (функция «Simultaneous»)

Вы имеете возможность одновременно просматривать видео программу и прослушивать аудио источник.

- 1 Нажмите кнопку **VISUAL** на аппарате.
На дисплее отобразится экран выбора видеоисточников (VISUAL SELECT).
- 2 Нажмите кнопку выбранного видеоисточника.
Дисплей переключается на отображение выбранного видеоисточника.

Отмена функции “Simultaneous”

- 1 Нажмите кнопку **VISUAL**.
 - 2 Нажмите **[NORMAL]**.
Происходит отмена функции “Simultaneous”.
- Процедура настройки описана в разделе “Выбор установки для кнопки [VISUAL]” на стр. 69.
 - В случае подсоединения проигрывателя DVD-дисков вы можете принимать картинку с воспроизводимого DVD-диска.
При подсоединении чейнджера DVD-дисков (DHA-S680P) выполните следующие действия: Нажмите и удерживайте не менее 2-х секунд кнопку **V.OUT** на прилагаемом к проигрывателю / чейнджеру DVD-дисков пульте ДУ. На выход начнут подаваться сигналы изображения с загруженного DVD-диска.
При подсоединении DVA-5210:
Нажмите кнопку **V.OUT** на пульте ДУ (входит в комплект поставки DVA-5210) для подачи на выход сигналов изображения с DVD-диска.
 - Функция “Simultaneous” недоступна в случае, если аудио источник установлен в навигационный режим.
Если в разделе “Выбор установки для кнопки [VISUAL]” (см.стр. 69) была выбрана опция NAV., вы можете вызвать только экран навигационной системы.
 - В том случае, если в разделе “Установка режима AUX” (стр. 68) была выбрана опция OFF, дополнительный источник отображаться не будет.

Режим затемнения дисплея (BLACKOUT)

При включении данного режима происходит отключение дисплея с целью экономии расхода электроэнергии. Благодаря высвобождаемой при этом энергии повышается качество воспроизводимого звука.

1 Нажмите кнопку **VISUAL** на аппарате.

На дисплее отобразится экран выбора видеоисточников (VISUAL SELECT).

2 Нажмите [**OFF**].

Подсветка дисплея гаснет.

3 Для отмены данной функции еще раз нажмите [**OFF**].

- Процедура настройки описана в разделе “Выбор установки для кнопки [VISUAL]” на стр. 69.
- При нажатии в режиме BLACKOUT любой из операционных кнопок, на дисплей в течение 5 секунд выводится индикация текущей операции.

Установка режима прерывания картинок с камеры заднего вида

В случае подключения камеры заднего вида вы можете отобразить на экране пространство за вашим автомобилем.

1 Выберите в разделе «Установка режима камеры заднего вида» (стр. 68) опцию «ON».

2 Нажмите кнопку **VISUAL** на аппарате.

На экране отобразится экран настроек визуальных параметров (VISUAL).

3 Нажмите [**CAMERA**].

На экране отобразится пространство за вашим автомобилем, вне зависимости от положения рычага переключения передач.

4 Для отмены данной установки нажмите кнопку **VISUAL** на аппарате и кнопку [**NORMAL**].

- При переводе рычага переключения передач в положение R (задняя передача) на экране будет отображаться картинка, передаваемая камерой заднего вида. Данная функция эффективна только в случае правильного подсоединения провода камеры заднего вида.

Настройка

Настройки DVD-проигрывателя

Операции по настройке DVD-проигрывателя

Для доступа к экрану режима DVD-проигрывателя необходимо активизировать стояночный тормоз. При попытке доступа к экрану во время движения на дисплей будет выведено предупредительное сообщение «CAN'T OPERATE WHILE DRIVING» (Во время движения данная операция недоступна).

Процедура настройки DVD-проигрывателя может выполняться только после извлечения диска из аппарата.

Шаги, описанные ниже в пунктах 1-5, являются общими процедурами для настройки каждого из установленных параметров DVD-проигрывателя. За более подробной информацией по каждой из настроек обращайтесь к соответствующему разделу данного руководства.

1 Нажмите [SETUP] на экране основных источников.

На дисплее отобразится экран настроек (SETUP).

2 Нажмите [>>] в строке SOURCE.

На дисплее отобразится настроечный экран SOURCE SETUP.

3 Нажмите [>>] в строке DVD.

На дисплее отобразится настроечный экран DVD SETUP.

4 Используя кнопку [◀] или [▶] в строке выбранного параметра, внесите изменения в данную настройку.

Настроечные параметры:

MENU LANGUAGE / AUDIO LANGUAGE / SUBT.LANGUAGE / COUNTRY CODE / PARENTAL / DIGITAL OUT / DOWNMIX MODE / TV SCREEN / BONUS CODE / DVD-A SETUP / DISC PLAY MODE / PLAY MODE / DivX Information / PBC

Пример отображаемого на дисплее настроечного экрана режима DVD



① Нажмите [CODE] для отображения экрана с цифровой клавиатурой.

② С помощью кнопки [◀] или [▶] установите требуемый язык.

③ Кнопка перелистывания страниц вверх/вниз.

④ Проплистывание списка параметров в пошаговом режиме.

Продолжительное нажатие пролистывает список в циклическом режиме.

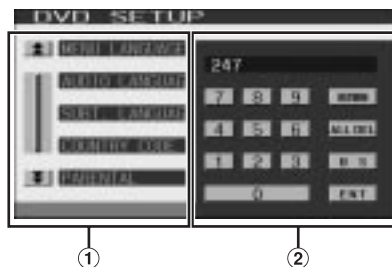

① В случае нажатия указанного на схеме сектора дисплея экран с цифровой клавиатурой закрывается.

- ② Экран для ввода данных с помощью цифровой клавиатуры
Цифровая клавиатура используется в том случае, если вы хотите изменить язык звуковой дорожки, ввести пароль для защиты от несанкционированного доступа и т.п.

5 Для возврата к предыдущему экрану нажмите [RETURN].

- *Не выключайте зажигание автомобиля сразу же после ввода наименований дисков или изменения настроек в режиме DVD, т.е. в режиме автоматического сохранения данных в памяти системы.
В противном случае возможен сбой в процедуре ввода настроек.*

Изменение настроек языка

Язык звуковой дорожки, субтитров и меню можно выбрать в соответствии с вашими предпочтениями.

После установки данный язык становится установкой по умолчанию. Данная функция удобна в том случае, если в качестве постоянного языка для прослушивания выбран английский. (В настоящее время не на всех дисках допускается внесение изменений в установки языка по умолчанию. В противном случае, установка языка по умолчанию вводится на заводе-изготовителе).

- *При изменении настроек старые значения теряются. Поэтому перед выполнением изменений запишите текущие настройки. Значения настроек теряются при отключении автомобильного аккумулятора.*
- *Для временного изменения языка текущего диска используйте либо меню DVD-диска, либо обратитесь к разделу «Выбор языка звуковой дорожки» (см.стр. 55).*
- *В случае, если выбранный язык на диске отсутствует, по умолчанию выбирается основной язык диска.*

Установка языка меню

Выберите опцию языка, используемого в выводимых на экран меню (меню заглавий и т.п.).

Настроечный параметр: MENU LANGUAGE

Опции: AUTO / EN / JP / DE / ES / FR / IT / SE / RU / CN

- *В случае выбора опции «AUTO» автоматически выбирается основной язык данного меню.*

Установка языка звуковой дорожки

Выберите опцию языка звуковой дорожки, воспроизводимого из акустических систем.

Настроечный параметр: AUDIO LANGUAGE

Опции: AUTO / EN / JP / DE / ES / FR / IT / SE / RU / CN

- *В случае выбора опции «AUTO» автоматически выбирается основной язык звуковой дорожки из данного меню.*

Установка языка субтитров

Выберите опцию языка субтитров, отображаемых на экране.

Настроечный параметр: SUBT.LANGUAGE

Опции: AUTO / EN / JP / DE / ES / FR / IT / SE / RU / CN

- *В случае выбора опции «AUTO» автоматически выбирается основной язык субтитров из данного меню.*

Для воспроизведения языка, не включенного в список опций, выполните следующие действия:

- 1 Нажмите **[CODE]**.
На мониторе отобразится экран с цифровой клавиатурой.
- 2 Введите 4-значный код языка.
За кодами языков стран обратитесь к «Таблице кодов языков и их расшифровке» на стр. 102.
- 3 Нажмите **[ENT]** для сохранения данного параметра в памяти.

Изменение установки кода страны

Выберите код страны и установите уровень рейтинга (защиту от несанкционированного доступа).

Настроечный параметр: COUNTRY CODE

Опции: AUTO / OTHER

- AUTO: Воспроизводится основной код страны из списка записанных кодов.
OTHER: Нажатие кнопки **[CODE]** отобразит текущий код страны в окошке ввода.

- *В случае изменения установок прежние значения теряются. Поэтому перед внесением изменений запишите значения текущих настроек. Значения настроек теряются при отключении автомобильного аккумулятора.*

- 1 Нажмите **[CODE]** в строке COUNTRY CODE.
- 2 Нажмите **[ALL DEL]** или **[BS]**.
Удаляется код отображаемой на экране страны.
- 3 Введите 4-значный цифровой код.
За кодом стран обратитесь к «Таблице кодов стран и их расшифровке» на стр. 103-104.
- 4 Нажмите **[ENT]** для сохранения данного кода в памяти.

Установка уровня рейтинга (защиты от несанкционированного доступа)

Используйте эту функцию для предотвращения просмотра фильмов детьми, не достигшими определенного возраста.

Настроечный параметр: PARENTAL

Опции: INPUT

- *При изменении настроек старые значения теряются. Перед выполнением изменений запишите текущие настройки. Значения настроек теряются при отключении автомобильного аккумулятора.*
- *На дисках без уровня рейтинга система ограничений на воспроизведение отсутствует даже в случае установки уровня рейтинга.*
- *Если вы хотите воспроизводить DVD-диск, доступ к которому ограничен действующей системой защиты, необходимо изменить уровень рейтинга и код страны.*
- *По завершении установки уровень рейтинга остается в памяти системы до внесения изменений. Для обеспечения возможности воспроизведения дисков с более высоким уровнем рейтинга или для отмены защиты от несанкционированного доступа необходимо внести изменения в установку.*
- *Не все DVD поддерживают функцию защиты от несанкционированного доступа. Если вы не уверены в диске, просмотрите его сначала сами. Не оставляйте DVD-диски в зоне досягаемости детей, если считаете, что эти диски не предназначены для детей.*

- 1 Нажмите **[INPUT]**.
На мониторе отобразится экран с цифровой клавиатурой.
- 2 Используя цифровую клавиатуру, введите 4-значный пароль.
Заводской пароль по умолчанию: 1111.
Вводимые цифры отображаются на экране в виде звездочек (“*”).
- 3 Сохраните введенный пароль в памяти, нажав **[ENT]**.
На дисплее отобразится экран системы защиты от несанкционированного доступа (“PARENTAL”).

Установите уровень рейтинга системы защиты от несанкционированного доступа

- 4 Нажмите **[◀]** или **[▶]** в строке “PARENTAL”.
- 5 Используя кнопку **[◀]** или **[▶]** в строке PARENTAL LEVEL, выберите уровень рейтинга (от 1 до 8).
Если вы хотите отменить защиту от несанкционированного доступа или не желаете устанавливать уровень рейтинга, выберите опцию “OFF”. Чем меньше число, тем выше уровень рейтинга.
- 6 Для возврата к предыдущему экрану нажмите **[RETURN]**.

Изменение пароля

- 4 Нажмите **[INPUT]** в строке PASSWORD CHANGE.
На мониторе отобразится экран с цифровой клавиатурой.
 - 5 С помощью цифровой клавиатуры введите цифры нового 4-значного пароля.
- *Запишите введенный вами номер пароля и сохраните его в безопасном месте в том случае, если вы его забудете.*
- 6 Сохраните пароль в памяти системы, нажав **[ENT]**.
 - 7 Для возврата к предыдущему экрану нажмите **[RETURN]**.

Временное изменение уровня рейтинга

В некоторых дисках предусмотрена возможность изменения установки уровня рейтинга по умолчанию во время воспроизведения. В этом случае на экране монитора появляется сообщение “PARENTAL LEVEL CHANGE OK? (Вы желаете изменить уровень рейтинга?) <Yes (Да) / NO (Нет)>”.

В случае появления на экране данного сообщения измените уровень рейтинга, как описано ниже:

- **Для изменения уровня доступа и воспроизведения нажмите [YES].**
При нажатии [YES] на дисплее отображается экран с цифровой клавиатурой. Введите 4-значный код (см. раздел “Установка уровня рейтинга (защита от несанкционированного доступа)”), после чего нажмите [ENT].
- **Для воспроизведения без внесения изменений в уровень доступа нажмите [NO].**
(Если нажата кнопка [NO], воспроизведение будет осуществляться на уровне доступа, установленного в разделе “Установка уровня рейтинга (защиты от несанкционированного доступа)”.

Изменение настройки цифрового выхода

Используйте приведенную ниже процедуру для настройки цифрового аудиовыхода на IVA-D105R.

Настроечный параметр: DIGITAL OUT

Установки: BITSTREAM / PCM

BITSTREAM: Цифровой выход переключается автоматически в зависимости от типа воспроизводимых аудиосигналов.

Обязательно выберите значение BITSTREAM, если хотите подключить к проигрывателю цифровой процессор звука и воспроизводить аудио сигналы Dolby Digital. Настройка «BITSTREAM» является заводской установкой по умолчанию.

PCM: Записанные на диск цифровые сигналы преобразуются в звуковые PCM-сигналы 48 кГц/16 бит (для DVD) или 44.1 кГц (для видео CD и CD).

Аудиовыход / оптический цифровой аудиовыход

Диск Формат	Формат аудиозаписи		Установка цифрового выхода (DVD SETUP)	Оптический цифровой аудиовыход	Аналоговый аудиовыход (A-NET, RCA)
	Fs	Q			
LPCM (CD-DA, DVD-V, DVD- A, DVD-VR)	44.1/176.4 кГц	16/20/24 бит	BIT SREAM или LPCM	44.1кГц, 16бит, LPCM 2-кан. кодир. (2-канал. сведение)*	Да
	48/96/192 кГц	16/20/24 бит	BIT SREAM или LPCM	48кГц, 16бит, LPCM 2-кан. кодир. (2-канал. сведение)*	Да
PPCM (DVD-A)	44.1/88.2/ 176.4 кГц	16/20/24 бит	BISTREAM или LPCM	Не подается	Да
	48/96/192 кГц	16/20/24 бит			
Dolby Digital (-EX) (DVD-V, DVD- A, DVD-VR)	48 кГц	16/18/20 бит	LPCM	48кГц, 16бит, декод. 2-кан. (2-канальное сведение)*	Да
			BIT SREAM	Bit sream (макс. 7.1-канал.)*	Да
DTS (-ES) (CD-DA, DVD-V, DVD-A)	44.1 кГц	16/20/24 бит	LPCM	44.1кГц, 16бит, декод. 2-кан. (2-канальное сведение)*	Да
			BIT SREAM	Bit sream (макс. 6.1-канал.)*	Да
	48/96 кГц	16/20/24 бит	LPCM	48кГц, 16бит, декод. 2 кан. (2-канальное сведение)*	Да
			BIT SREAM	Bit sream (макс. 6.1-канал.)*	Да
MPEG1Layer II (VCD, DVD-V, DVD-A, DVD-VR)	44.1 кГц	16 бит	LPCM	44,1 кГц, 16 бит, декоди- рование 2 каналов*	Да
			BIT SREAM	Bit sream*	Да
	48 кГц	16 бит	LPCM	48кГц, 16бит, декод. 2 кан. (2-канальное сведение)*	Да
			BIT SREAM	Bit sream (макс. 5.1-канал.)*	Да
MPEG2Layer II (DVD-V, DVD-A, DVD-VR)	44.1 кГц	16 бит	LPCM	44,1 кГц, 16 бит, декоди- рование 2 каналов*	Да
			BIT SREAM	Bistream*	Да
	48 кГц	16 бит	LPCM	48кГц, 16бит, декод. 2 кан. (2-канальное сведение)*	Да
			BIT SREAM	Bit sream (макс. 5.1-канал.)*	Да
MPEG1/2/ 2.5LayerIII (MP3, WMA)	32 кГц	16 бит	BIT SREAM или LPCM	32 кГц, 16 бит, декоди- рование 2 каналов	Да
	44.1 кГц	16 бит	BIT SREAM или LPCM	44,1 кГц, 16 бит, деко- дирование 2 каналов	Да
	48 кГц	16 бит	BIT SREAM или LPCM	48 кГц, 16 бит, декоди- рование 2 каналов	Да

*За исключением режима воспроизведения DVD-Audio диска.

Установка режима сведения звукового сигнала (DOWNMIX)

Данная функция используется с источниками звука Dolby Digital, DTS.

Настроечный параметр: DOWNMIX MODE

Опции: SURROUND/STEREO

- SURROUND: Сведение сигнала совместимого источника объемного звука.
STEREO: Сведение сигнала стерео источника.

Изменение настроек телевизионного экрана

Используйте приведенную ниже процедуру для выбора формата изображения в соответствии с типом используемого телевизионного монитора (заднего).

Данная установка может также использоваться для IVA-D105R.

В том случае, если задний монитор не подсоединен, для экрана монитора выбирается установка 16:9.

Настроечный параметр: TV SCREEN

Опции: 4:3 LB / 4:3 PS / 16:9

- Для некоторых дисков установка формата изображения может не соответствовать выбранному размеру экрана. (За более подробной информацией обращайтесь к буклету диска).

4:3 LETTERBOX

Выберите этот формат при использовании обычного монитора с экраном 4:3 (обычный телевизионный формат). В верхней и нижней частях изображения при воспроизведении фильма формата 16:9 могут появиться черные полосы. Ширина этих полос зависит от оригинального театрального формата, в котором был записан фильм.



4:3 PAN-SCAN

Выберите этот формат при использовании обычного монитора с экраном 4:3. Изображение займет весь экран, однако из-за несовпадения форматов изображения левый и правый края картинки при воспроизведении фильма формата 16:9 будут обрезаны.



16:9 WIDE

Выберите этот формат при использовании широкоформатного телевизионного монитора. Это заводская настройка формата изображения.



Установка кода бонусной группы DVD-A

Некоторые DVD-Audio диски включают в себя т.н. бонусную группу. Для доступа к бонусной группе может использоваться 4-значный код. Информацию о номере кода вы можете получить, ознакомившись с обложкой диска.

Настроечный параметр: BONUS CODE

Опции: INPUT

1 Нажмите **[INPUT]**.

На дисплее отобразится 10-кнопочная клавиатура для ввода данных.

2 Введите 4-значный номер кода, приведенный на обложке диска.

3 Сохраните код в памяти, нажав **[ENT]**.

- *В том случае, если код бонусной группы не совпадает с введенным вами кодом (см. выше), на дисплее автоматически отобразится экран ввода с 10-кнопочной клавиатурой. В случае ввода нового кода старый автоматически стирается.*

Установка режима воспроизведения DVD-Audio диска DVD-A

При воспроизведении DVD Audio диска вы можете выбрать одну из 3-х установок. В том случае, если диск включает в себя как видео, так и аудио информацию, выберите установку VCAP (Video Capable Audio Player) или VOFF (Video OFF) для воспроизведения аудио секции диска.

Настроечный параметр: DVD-A SETUP

Опции: VIDEO / VCAP / VOFF

VIDEO: В тех случаях, когда на диске записаны и DVD-Video, и DVD-Audio файлы, приоритет имеют DVD-Video файлы.

VCAP: На выход подаются сигналы звука и изображения.

VOFF: На выход подается только звуковая информация.

Установка для выбора типа воспроизводимых файлов

В том случае, если на диске записаны сжатые видео и аудио файлы, вы можете выбрать опцию воспроизведения только видео или только аудио материала.

Настроечный параметр: DISC PLAY MODE

Опции: VIDEO / AUDIO

VIDEO: Воспроизводятся только видео файлы.

AUDIO: Воспроизводятся только аудио файлы.

Воспроизведение данных формата MP3/WMA/ACC

Используется при воспроизведении дисков, содержащих записи как аудио данных, так и файлов формата MP3/WMA/AAC.

Настроечный параметр: PLAY MODE

Опции: CD / CPM

CD: На диске, содержащем CD-данные и MP3/WMA/AAC файлы, воспроизводятся только CD-данные.

CPM: Могут воспроизводиться как CD-данные, так и MP3/WMA/AAC-файлы.

- Перед тем, как приступить к данной настройке, извлеките диск из аппарата.
- В случае использования MP3-совместимого CD-чейнджера данная установка недоступна.

Отображение информации о DivX®-диске DivX

Настроечный параметр: DivX Information

Для отображения на дисплее информации о коде зарегистрированного DivX®-файла нажмите [>>] в строке "DivX Information".

Установка режима воспроизведения Video CD

При воспроизведении Video CD с функцией управления воспроизведением (PBC) вы можете активизировать (PBC ON) или отменить (PBC OFF) данную функцию.

Настроечный параметр: PBC

Опции: ON / OFF

- ON: На дисплее отображается меню функции PBC.
 OFF: Меню функции PBC не отображается.

Настройки РАДИОПРИЕМНИКА

Операции по изменению настроек радиоприемника

Для доступа к экрану режима RADIO необходимо активизировать стояночный тормоз. При попытке доступа к экрану во время движения на дисплей будет выведено предупредительное сообщение «CAN'T OPERATE WHILE DRIVING» (Во время движения данная операция недоступна).

Шаги, описанные ниже в пунктах 1-5, являются общими процедурами для настройки каждого из параметров меню радиоприемника. За более подробной информацией по каждому из настроечных параметров обращайтесь к соответствующему разделу данного руководства.

- 1 Нажмите [SETUP] на экране основных источников.**
На дисплее отобразится экран выбора настроечных параметров (SETUP).
- 2 Нажмите [>>] в строке SOURCE.**
На дисплее отобразится настроечный экран SOURCE SETUP.
- 3 Нажмите [>>] в строке RADIO.**
На дисплее отобразится экран настроек радиоприемника (RADIO SETUP).
- 4 Используя кнопку [◀] или [▶] в строке выбранного параметра, внесите изменения в данную настройку.**
Настроечные параметры:
RDS CLOCK DISP / FM LEVEL / PI SEEK / RDS REGIONAL / PTY LANGUAGE / PTY31
- 5 Для возврата к предыдущему экрану нажмите [RETURN].**

Отображение RDS времени

В случае выбора опции ON настройка часов осуществляется автоматически, в соответствии с сигналами точного времени, посылаемыми RDS-радиостанциями.

Настроечный параметр: RDS CLOCK DISP

Опции: OFF / ON

- ON:** Режим автоматической настройки часов в соответствии с сигналами точного времени. В этом случае режим ручной настройки недоступен. Для доступа к режиму ручной настройки выберите опцию OFF.

Выравнивание уровней сигналов источников

Если разница в уровнях громкости CD-проигрывателя и FM радио слишком велика, отрегулируйте уровень FM сигнала, как указано ниже.

Настроечный параметр: FM LEVEL

Опции: LOW / HIGH

Установка PI SEEK

Настроечный параметр: PI SEEK

Опции: OFF / AUTO

Прием региональных (местных) RDS станций

В случае выбора опции OFF аппарат автоматически настраивается на прием соответствующей местной RDS станции.

Настроечный параметр: RDS REGIONAL

Опции: OFF / ON

Выбор языка при отображении на дисплее информации PTY (типа программы)

Вы можете выбрать одну из опций языка отображаемых сообщений.

Настроечный параметр: PTY LANGUAGE

Опции: GB / NL / F / D / I / E

Установка для приема сигнала о чрезвычайной ситуации (PTY31)

Вы можете активизировать (опция PTY31 ON) или отменить (опция PTY31 OFF) режим приема сигнала о чрезвычайных ситуациях.

Настроечный параметр: PTY31

Опции: ON / OFF

- Система автоматически отдает приоритет сообщению о чрезвычайной ситуации при приеме соответствующего сигнала, прерывая при этом текущую передачу (при условии выбора опции PTY31 ON).
- При приеме программы PTY31 на дисплее отображается сообщение "ALARM".

ОСНОВНЫЕ настройки

Операции по изменению основных настроек

Для доступа к экрану основных настроек необходимо активизировать стояночный тормоз. При попытке доступа к экрану во время движения на дисплей будет выведено предупредительное сообщение «CAN'T OPERATE WHILE DRIVING» (Во время движения данная операция недоступна).

Шаги, описанные ниже в пунктах 1-4, являются общими процедурами для настройки каждого из параметров меню основных настроек. За более подробной информацией по каждому из настроечных параметров обращайтесь к соответствующему разделу данного руководства.

- 1 Нажмите кнопку **SETUP** на экране основных источников.
На дисплее отобразится экран настроек (SETUP).
- 2 Нажмите [**>>**] в строке **GENERAL**.
На дисплее отобразится экран основных настроек (GENERAL SETUP).
- 3 Используя кнопку [**<**] или [**>**] в строке выбранного параметра, внесите изменения в данную настройку.
Настроечные параметры:
CLOCK / CLOCK ADJUST / DAYLIGHT SAVING TIME / DEMONSTRATION / BEEP / AUTO SCROLL / LANGUAGE SELECT / LED DIMMER LEVEL
- 4 Для возврата к предыдущему экрану нажмите [**RETURN**].
 - Не выключайте зажигание автомобиля сразу же после изменения установок в режиме основных настроек (пока система осуществляет автоматический ввод данных). В противном случае возможен сбой в процедуре сохранения установок.

Отображение времени

На дисплее отображается (опция ON) или нет (опция OFF) индикация текущего времени.

Настроечный параметр: CLOCK
Опции: OFF / ON

Установка времени

Настроечный параметр: CLOCK ADJUST
Дополнительные настроечные параметры: HOUR / MINUTE / TIME ADJUST
Опции: 0-23 / 0-59 / RESET

HOUR: Изменение значения часа.
MINUTE: Изменение значения минут.
RESET: При нажатии в случае, если отображаемая индикация минут меньше 30, значение минут устанавливается в “:00”; если отображаемая индикация минут превышает 30, значение часа увеличивается на единицу.

- Режим настройки времени отменяется в следующих случаях: при отключении питания системы, а также при нажатии кнопки [**RETURN**].

Установка для перевода часов в режим летнего времени

Настроечный параметр: *DAYLIGHT SAVING TIME*

Опции: *OFF / ON*

ON: Включение режима летнего времени. Время автоматически увеличивается на 1 час.

OFF: Возврат в режим зимнего времени.

Демонстрационный режим

Данная система оснащена демонстрационной функцией для ознакомления пользователя с основными операциями соответствующих источников на дисплее монитора.

Настроечный параметр: *DEMONSTRATION*

Опции: *OFF / ON*

ON: Активируется демонстрационный режим, моделирующий на дисплее основные операции.

OFF: Отмена демонстрационного режима.

- *Действие демонстрационной функции осуществляется в непрерывном режиме до тех пор, пока она не будет отменена.*

Функция управления сигналом звукового подтверждения (BEEP)

Настроечный параметр: *BEEP*

Опции: *OFF / ON*

ON: Активируется режим звукового подтверждения при нажатии управляющих кнопок.

OFF: Отмена режима звукового подтверждения. В этом случае нажатие кнопок не сопровождается подачей сигнала звукового подтверждения.

- *При открытии и закрытии монитора звуковой сигнал подтверждения звучит всегда, вне зависимости от выбранной установки.*

Установка для прокручивания на дисплее текстовой информации

Данная установка доступна только в случае наличия на диске соответствующей информации CD-текста, названий папок, названий файлов и информации ID-тэгов.

Настроечный параметр: *AUTO SCROLL*

Опции: *OFF / ON*

ON: Активизация функции автоматического прокручивания текстовой информации. Функция прокручивания осуществляется в непрерывном режиме до ее отмены.

OFF: Отмена функции автоматического прокручивания текстовой информации. В этом случае осуществляется однократное прокручивание на дисплее текстовой информации после смены звуковой дорожки.

- *При заполнении экрана текст начинает прокручиваться.*
- *В случае подсоединения iPod-плеера вы можете прокручивать на дисплее название песни, имя исполнителя и название альбома.*

Переключение на русский шрифт

Вы можете выбрать один из 2-х типов шрифта.

Настроечный параметр: LANGUAGE SELECT

Опции: MODE1 / MODE2

MODE1: Для отображения текста используется стандартный шрифт (ISO 8859-1).

MODE2: Для отображения текста используется русский шрифт (WINDOWS-1251).

- В режиме RDS отображение русского шрифта недоступно.

Регулировка уровня яркости подсветки кнопок в ночное время

Данная функция позволяет регулировать уровень яркости подсветки кнопок управления в ночное время.

Настроечный параметр: LED DIMMER LEVEL

Опции: -2 + +2

- Данная настройка доступна в случае выбора в разделе "Управление подсветкой дисплея" (стр. 71) опции ON или AUTO.
- Настройка яркости подсветки имеет отношение к подсветке кнопок.

СИСТЕМНЫЕ настройки

Операции с системными настройками

Для доступа к экрану режима системных настроек необходимо активизировать стояночный тормоз. При попытке доступа к экрану во время движения на дисплей будет выведено предупредительное сообщение «CAN'T OPERATE WHILE DRIVING» (Во время движения данная операция недоступна).

Шаги, описанные ниже в пунктах 1-4, являются общими процедурами для выполнения каждой из системных настроек. За более подробной информацией по каждому из настроечных параметров обращайтесь к соответствующему разделу данного руководства.

1 Нажмите **[SETUP]** на экране основных источников.

На дисплее отобразится экран настроек (SETUP).

2 Нажмите **[>>]** в строке **SYSTEM**.

На дисплее отобразится экран системных настроек (SYSTEM SETUP).

3 Используя кнопку **[<]** или **[>]** в строке выбранного параметра, внесите изменения в данную настройку.

Настроечные параметры:

IN INT. MUTE / IN INT. ICON / REMOTE SENSOR*1 / NAV.IN / NAV.IN MIX*2 / AUX IN / AUX IN LEVEL *3 / USB ADAPTER / CAMERA IN / AUX OUT / BLUETOOTH IN / VISUAL KEY / ILLUM. COLOR / SUBW.OUT*4 / OPTICAL OUT

*1 Отображается в том случае, если в разделе "Установка для выходного сигнала изображения/звука" (стр. 69) была выбрана опция ON.

*2 Отображается в том случае, если в разделе "Установка навигационного режима" (стр. 67) была выбрана опция ON.

- *3 Отображается в том случае, если в разделе “Установка режима AUX” (стр. 68) была выбрана опция ON.
- *4 Не отображается в случае подсоединения внешнего процессора звука.

4 Для возврата к предыдущему экрану нажмите [RETURN].

- Не выключайте зажигание автомобиля сразу же после изменения установок в режиме системных настроек (пока система осуществляет автоматический ввод данных). В противном случае возможен сбой в процедуре сохранения установок.

Установка режима прерывания внешним устройством

При подключении к IVA-D105R блока прерывания Alpine, оборудованного шиной Ai-NET (NVE-K200), может быть обеспечена возможность прерывания внешним источником текущей аудио программы. К примеру, вы можете прослушивать голосовые сообщения вашей навигационной системы даже в том случае, если в это время осуществляется воспроизведение CD или DVD. В этом случае звук CD/DVD-проигрывателя автоматически приглушается. За более подробной информацией обратитесь к руководству по эксплуатации NVE-K200.

Настроечный параметр: IN INT. MUTE

Опции: OFF / ON

- OFF:** В режиме прерывания допускается возможность регулировки уровня громкости.
- ON:** Звук на выходе отсутствует.
- Подсоединяемое дополнительное устройство должно быть снабжено проводом прерывания с минусовым триггером; в этом случае функция прерывания выполняется автоматически. В противном случае требуется отдельный переключатель для ручного переключения источников.
- В том случае, если в разделе “Установка BLUETOOTH-соединения (BLUETOOTH IN)” (стр. 69) выбрана опция ADAPTER, настроечный параметр IN INT.MUTE не отображается.

Установка индикатора-иконки режима прерывания

На экране данного аппарата может отображаться индикатор-иконка внешнего устройства, например, телефона в случае поступления входящего телефонного вызова, сигнализируя пользователю о наличии такого вызова.

Настроечный параметр: IN INT. ICON

Опции: INT / TEL

- INT:** На экране отображается иконка INT.
- TEL:** В случае подачи внешним устройством (телефоном) сигнала прерывания на дисплее автоматически отображается индикатор-иконка телефона.

Переключение функции датчика ДУ

Для выполнения операций, связанных с дистанционным управлением, можно использовать датчик ДУ внешнего источника (монитора и т.п.).

Настроечный параметр: REMOTE SENSOR

Опции: FRONT / REAR

FRONT: Активен датчик ДУ данной системы.
REAR: Активен датчик ДУ внешнего монитора, подсоединенного к выходу AUX OUT данной системы.
В этом случае пульт ДУ может управлять только источником, выбранным для этих терминалов.

- *В случае, если задний монитор подсоединен к заднему монитору Alpine с сенсорной панелью с помощью кабеля управления монитором, то при нажатии на него датчик сенсорной панели заднего монитора имеет приоритет над датчиком ДУ (вне зависимости от положения переключателя датчика ДУ). При этом обратите внимание на тот факт, что внешний датчик ДУ имеет приоритет, если после последнего нажатия сенсорной панели прошло не менее 5 секунд.*
- *В случае подсоединения опционального DVD-чейнджера или DVD-проигрывателя и выбора для датчика ДУ установки REAR, операции с отдельными сенсорными кнопками ([■], [STOP] и т.п.) могут быть недоступны. В этом случае установите датчик ДУ в положение FRONT.*

Установка навигационного режима

В случае подсоединения приобретенного дополнительно навигационного оборудования выберите установку ON.

Настроечный параметр: NAV.IN

Опции: OFF / ON

ON: На экране отображается источник навигационных сигналов.
OFF: Источник навигационных сигналов не отображается на экране. Установки, имеющие отношение к системе навигации, не могут быть изменены с этого аппарата.

Установка режима прерывания сообщениями навигационной системы

При подключении к IVA-D105R навигационной системы Alpine сигналы голосовых сообщений данной системы будут подмешиваться к сигналам радиопередачи или воспроизводимого компакт-диска.

Настроечный параметр: NAV.MIX

Опции: OFF / ON

OFF: Режим прерывания сообщениями навигационной системы выключен.
ON: Режим прерывания сообщениями навигационной системы включен.

Для настройки уровня громкости сообщений навигационной системы необходимо выбрать для параметра NAV. LEVEL установку ON в разделе "Настройка звука" на стр. 47.

- *Уровень громкости передачи голосового навигационного сообщения можно установить путем настройки громкости звука во время передачи данного сообщения. По завершении передачи сообщения происходит возврат к ранее установленному уровню громкости и предыдущему экрану. Исключения составляют случаи, когда сообщение навигационной системы начинается при более низком уровне громкости, чем установленный ранее уровень. В этом случае громкость звука при передаче голосового сообщения переустанавливается до текущего уровня прослушивания. (Если происходит прерывание сообщением навигационной системы, уровень громкости аудио передачи не увеличивается).*
- *Данная установка доступна только в случае выбора для установки NAV.MIX в перечне системных настроек опции ON.*

Установка режима AUX

Настроечный параметр: AUX IN

Опции: OFF / ON / VCR / GAME / TV / DVB-T / EXT. DVD / EXTPLYR

OFF: Дополнительный источник (AUX) не отображается на экране.

ON: На экране отображается дополнительный источник.

- В случае подсоединения приобретенных дополнительных DVD-проигрывателя или DVD-чейнджера опция OFF на экране не отображается. Несмотря на то, что в режиме системных настроек допускается изменение имени дополнительного источника (AUX), оно не может быть отображено на экране выбора источников.
- В случае выбора опции OFF настройки, имеющие отношение к установке AUX, не могут быть изменены с данного аппарата.
- Выбранное пользователем название будет отображаться на экранах VISUAL и REAR SELECT.
- Вместо имени источника по умолчанию (AUX) на дисплее отобразится имя выбранного источника.
Для переключения в режим навигации по функциям выберите необходимый источник.
- Вы можете управлять навигатором по функциям с данного аппарата только в случае подключения ТВ-тюнера Alpine.

Настройка уровня звукового сигнала внешнего источника

Для доступа к данной настройке выберите в разделе “Установка режима AUX” опцию ON.

Настроечный параметр: AUX IN LEVEL

Опции: LOW / HIGH

LOW: Уменьшение уровня звукового сигнала внешнего источника.

HIGH: Увеличение уровня звукового сигнала внешнего источника.

Выбор установки для USB-адаптера

При необходимости использования USB-адаптера выберите опцию ON.

Настроечный параметр: USB ADAPTER

Опции: ON / OFF

OFF: Название USB-источника не воспроизводится на экране выбора источников (SOURCE SELECT).

ON: Название USB-источника воспроизводится на экране выбора источников (SOURCE SELECT).

- В том случае, если опция ON была выбрана при подсоединенном CD-чейнджере, название источника на экране SOURCE SELECT поменяется с “CD CHG” на “USB”.

Установка режима камеры заднего вида

В случае подключения камеры заднего вида на мониторе будет отображаться пространство за автомобилем.

Настроечный параметр: CAMERA IN

Опции: OFF / ON

ON: Даже в случае, если рычаг коробки передач не переведен в положение заднего хода (R), выбор в качестве источника камеры (CAMERA) сопровождается выводом на экран картинки заднего вида.

OFF: Пространство за автомобилем на экране отображаться не будет.

- *Включив заднюю передачу автомобиля (R), вы получите на экране изображение пространства за автомобилем. Данная функция доступна только в том случае, если правильно подсоединен соответствующий провод.*
- *Для доступа к данной настройке выберите в разделе "Выбор установки для кнопки [VISUAL]" (см. ниже) опцию VISUAL.*

Установка выходного сигнала изображения/звука

Данная установка обеспечивает вывод на экран заднего монитора сигнала изображения/звука, выбранного на IVA-D105R.

Настроечный параметр: *AUX OUT*

Опции: *OFF / ON*

ON: На экране выбора источников отображается параметр "REAR". Для отображения нестроечного экрана "REAR SELECT" нажмите [REAR], а затем - иконку выбранного источника. При этом на экран заднего монитора подается видеосигнал выбранного источника.

OFF: Параметр "REAR" на экране SOURCE SELECT отображаться не будет.

Установка BLUETOOTH-соединения (BLUETOOTH IN)

Настроечный параметр: *BLUETOOTH IN*

Опции: *OFF / NAV. / ADAPTER*

OFF: Опция, при которой игнорируются любые прерывания внешним источником.

NAV.: Опция, выбираемая при подключении портативной навигационной системы (приобретается дополнительно).

ADAPTER: Опция, выбираемая при подключении BLUETOOTH-модуля (приобретается дополнительно).

При прерывании сигналом внешнего источника дисплей переключается в режим экрана телефонной связи.

На экране SOURCE SELECT название источника отображается как "TEL.".

- *За более подробной информацией относительно операций при BLUETOOTH-соединении обращайтесь к руководству по эксплуатации Bluetooth-модуля.*

Выбор установки для кнопки VISUAL

Настроечный параметр: *VISUAL KEY*

Опции: *VISUAL / NAV.*

NAV: Нажатие кнопки **VISUAL** напрямую переключает в режим отображения навигационного экрана (только в случае подсоединения приобретаемой дополнительно RGB-навигационной системы Alpine).

VISUAL: Нажмите кнопку **VISUAL** для вызова экрана выбора визуальных параметров (VISUAL SELECT).

Изменение цвета подсветки кнопок управления

Настроечный параметр: *ILLUM. COLOR*

Опции: *BLUE / RED*

- BLUE:** Кнопки управления подсвечиваются синим.
RED: Кнопки управления подсвечиваются красным.

Включение/выключение сабвуфера

Настроечный параметр: *SUBW. OUT*
Опции: *ON / OFF*

- ON:** Сабвуферный выход включен.
OFF: Сабвуферный выход выключен.

Установка цифрового выхода

При подключении звукового процессора через оптический цифровой выход необходимо активизировать данную установку (опция ON).

Настроечный параметр: *OPTICAL OUT*
Опции: *OFF / ON*

- Для завершения данной установки переведите ключ зажигания из положения ACC в положение "OFF", а затем вновь включите зажигание. Активизируется установка цифрового выхода.

Настройки ДИСПЛЕЯ

Операции по изменению настроек дисплея

Для доступа к экрану режима настроек дисплея необходимо активизировать стояночный тормоз. При попытке доступа к экрану во время движения на дисплей будет выведено предупредительное сообщение «CAN'T OPERATE WHILE DRIVING» (Во время движения данная операция недоступна).

Шаги, описанные ниже в пунктах 1-4, являются общими процедурами для выполнения каждой из настроек дисплея. За более подробной информацией по каждому из настроечных параметров обращайтесь к соответствующему разделу данного руководства.

1 Нажмите [**SETUP**] на экране основных источников.

На дисплее отобразится экран настроек (SETUP).

2 Нажмите [**>>>**] в строке **DISPLAY**.

На дисплее отобразится экран настроек дисплея (DISPLAY SETUP).

3 Используя кнопку [**<**] или [**>**] в строке выбранного параметра, внесите изменения в данную настройку.

Настроечные параметры:

TILT* / OPEN/CLOSE* / VISUAL EQ / DIMMER / DIMMER LOW LEVEL / AUTO BACKGROUND / BACKGROUND / DATA SOWNLOAD / BASE COLOR / PULSETOUCH / SCREEN ALIGNMENT

4 Для возврата к предыдущему экрану нажмите [**RETURN**].

- Не выключайте зажигание автомобиля сразу же после изменения установок в режиме настроек дисплея (пока система осуществляет автоматический ввод данных). В противном случае возможен сбой в процедуре сохранения установок.

Изменение угла наклона монитора

Отрегулируйте угол наклона монитора (в диапазоне от 40 до 105°) с целью обеспечения наилучшего обзора.

Настроечный параметр: TILT

Диапазон настроек: 10 вариантов угла наклона

- Уберите все предметы, препятствующие движению монитора.
- Цвет экрана будет меняться при просмотре с различных углов обзора. Для обеспечения наилучших условий просмотра отрегулируйте угол наклона монитора.
- В случае низкого напряжения на клеммах аккумуляторной батареи экран может мигать во время регулировки угла наклона монитора. Это не является неисправностью.

Установка режима автоматического открытия / закрытия монитора

Настроечный параметр: OPEN/CLOSE

Диапазон настроек: MANUAL / FULL / CLOSE

MANUAL: Открытие и закрытие монитора осуществляется вручную нажатием кнопки OPEN.

FULL: Открытие и закрытие монитора осуществляется автоматически поворотом ключа зажигания в положение "ACC" или "ON/OFF".

CLOSE: Автоматическое закрытие монитора при выключении зажигания.

Управление подсветкой дисплея

Уровень подсветки дисплея (флуоресцентная подсветка), встроенной в ЖК-панель аппарата, для облегчения обзора может изменяться в зависимости от освещенности салона автомобиля.

Настроечный параметр: DIMMER

Опции: OFF / ON / AUTO

OFF: Отменяет режим автоподстройки уровня подсветки дисплея для сохранения яркой подсветки монитора.

ON: Подсветка монитора остается затемненной.

AUTO: Режим автоматической регулировки яркости подсветки монитора в зависимости от освещенности салона автомобиля.

- В случае выбора опции ON или AUTO данная установка также используется для регулировки яркости подсветки кнопок управления в ночное время (стр. 65).

Установка минимального уровня подсветки дисплея

Вы можете отрегулировать яркость подсветки (LOW). Данная функция может использоваться, например, для изменения яркости экрана во время ночных поездок.

Настроечный параметр: DIMMER LOW LEVEL

Опции: -15 ÷ +15

Диапазон настроек яркости изображения составляет -15 (MIN) ÷ +15 (MAX).

Установка режима автоматического перебора фоновых текстур

Каждое выключение зажигания автомобиля и его последующее включение будет сопровождаться сменой фоновой текстуры.

Настроечный параметр: AUTO BACKGROUND

Опции: OFF / ON

ON: Активируется режим автоматического прокручивания на экране фоновых текстур.

В этом случае при выключении зажигания автомобиля и его последующем включении имеющиеся фоновые текстуры будут прокручиваться на дисплее в следующей последовательности:

MODE 1 ↔ MODE 2

OFF: Отмена режима автоматического прокручивания на экране фоновых текстур.

- *Вызываются графические заставки, загруженные согласно указаниям, приведенным в разделе “Загрузка данных BACKGROUND” на стр. 76.*

Выбор фоновых текстур

Вы можете выбрать одну из фоновых текстур, предустановленных на заводе-изготовителе.

Настроечный параметр: BACKGROUND

Опции: MODE1 / MODE2

- *Данная операция может быть выполнена только после извлечения диска из приемного устройства или остановки воспроизведения диска.*
- *Вызываются графические заставки, загруженные согласно указаниям, приведенным в разделе “Загрузка данных BACKGROUND” на стр. 76.*
- *В случае выбора источника, отличного от штатного проигрывателя дисков данного аппарата, и выбора на подсоединенном к данному аппарату заднем мониторе режима штатного проигрывателя дисков, функция отображения на дисплее данного аппарата фоновых текстур недоступна.*
- *В случае отображения на дисплее сообщения об ошибочной операции (ERROR, HI-TEMP и т.п.) фоновые текстуры, выбранные с помощью данной установки, невозможно отобразить на дисплее данного аппарата.*

Выбор цвета подсветки шрифта

Вы можете выбрать любой из 5 цветов подсветки шрифта.

Настроечный параметр: BASE COLOR

Опции: MODE 1 ÷ MODE 5

Включение/выключение виброрежима сенсорной панели

Вы можете включить или выключить виброрежим при управлении системой с использованием сенсорной панели.

Настроечный параметр: PULSETOUCH

Опции: OFF / ON

OFF: Выключение виброрежима при работе с сенсорной панелью.



ON: Включение виброрежима при работе с сенсорной панелью.

Настройка сенсорной панели

Данная настройка необходима в случае несовпадения положений отображаемого на ЖК-дисплее символа и соответствующей ему сенсорной точки.

Настроечный параметр: **SCREEN ALIGNMENT**

Опции:  / **RESET**

- 1 Нажмите [**>>>**] в строке **SCREEN ALIGNMENT**.
На дисплее отобразится настроечный экран.
 - 2 Аккуратно нажмите на значок , расположенный в левом нижнем углу экрана.
На дисплее отобразится настроечный экран.
 - 3 Аккуратно нажмите на значок , расположенный в правом верхнем углу экрана.
Настройка завершена. Экран переключается в режим экрана настроек дисплея (**DISPLAY**).
- В случае, если вы ошибочно нажмете на точку, отличную от точки , нажмите **[RESET]** для возврата к начальному настроечному экрану.
 - В случае нажатия **[RETURN]** на настроечном экране не выполняется никаких настроек и происходит возврат к настроечному экрану дисплея.

Настройка визуальных параметров (**VISUAL EQ™**)

Операции по изменению настроек визуальных параметров

Шаги, описанные ниже в пунктах 1-4, являются общими процедурами для каждого настроечного параметра в системе настроек "VISUAL EQ". За более подробной информацией по каждой из настроек обращайтесь к соответствующему разделу данного руководства.

- 1 После выполнения шагов 1 и 2 в разделе «Операции по настройке дисплея» (стр. 70) нажмите [**>>>**] в строке **VISUAL EQ**.
На дисплее отобразится экран **VISUAL EQ**.
- 2 Используя кнопку [**▲**] или [**▼**], выберите необходимый настроечный параметр.
Настроечные параметры:
VISUAL EQ* ⇔ BRIGHT ⇔ COLOR* ⇔ TINT* ⇔ CONTRAST ⇔ SHARP* ⇔ USER PRESET*
- * Данная настройка доступна в режиме видеисточника (за исключением экрана навигационного режима).
- 3 Используя кнопку [**◀**] или [**▶**], внесите изменения в установку выбранного параметра.
- 4 Для возврата к предыдущему экрану нажмите **[RETURN]**.

Выбор настроек режима **VISUAL EQ** (Пользовательские настройки)

Вы можете выбрать режим, в наибольшей степени соответствующий изображению на экране.

Настроечный параметр: VISUAL EQ

Опции: OFF (FLAT) / NIGHT M. / SOFT / SHARP / CONTRAST / P-1 / P-2

OFF (FLAT): Начальная настройка.

NIGHT M.: Оптимальна при просмотре кинофильмов с преобладанием затемненных сцен.

SOFT: Оптимальна при просмотре компьютерной графики и анимационных фильмов.

SHARP: Оптимальна при просмотре старых фильмов, характеризующихся размытыми изображениями.

CONTRAST: Оптимальна для просмотра современных фильмов.

P-1: Вызов режима VISUAL EQ, сохраненного в ячейке памяти № P-1 (см. раздел "Сохранение настроек VISUAL EQ" на стр. 75)

P-2: Вызов режима VISUAL EQ, сохраненного в ячейке памяти № P-2 (см. раздел "Сохранение настроек VISUAL EQ" на стр. 75)

- Для возврата к начальным настройкам после выбора любой из вышеперечисленных установок (NIGHT M. ÷ CONTRAST) и настройки требуемого уровня яркости, цветового тона изображения и т.п. необходимо выбрать для данной функции опцию OFF.
- В случае, если настройка яркости, цветового тона изображения и т.п. выполнены после того, как была выбрана одна из вышеперечисленных установок (NIGHT M. ÷ CONTRAST) на дисплее отображается "CUSTOM".

Настройка яркости изображения

Настроечный параметр: BRIGHT

Опции: -15 ÷ +15

Диапазон настроек яркости изображения составляет -15 (MIN) ÷ +15 (MAX). По достижении минимальной или максимальной границ диапазона настроек на дисплее отображается соответственно "MIN" или "MAX".

- После того, как будет выбрана необходимая установка (от NIGHT M. до CONTRAST), контрастность изображения автоматически подстраивается под выбранную настройку яркости освещения в салоне автомобиля (для этого необходимо, чтобы в разделе "Управление подсветкой дисплея" на стр. 71 для параметра DIMMER была выбрана опция AUTO).

Настройка цветности изображения

Настроечный параметр: COLOR

Диапазон настроек: -15 ÷ +15

Настройка цветности изображения осуществляется в диапазоне от -15 (MIN) ÷ +15 (MAX). По достижении минимальной или максимальной границ настройки на дисплее отображается "MIN" или "MAX" соответственно.

- Настройка цветности изображения доступна только в режимах навигации, DVD, Video CD, AUX.
- В случае подключения навигационной системы с функцией RGB режим настройки цветности изображения недоступен.

Настройка цветового тона изображения

Настроечный параметр: TINT

Опции: G 15 ÷ R 15

Диапазон настроек цветового тона изображения: G15 ÷ R15. По достижении максимальной насыщенности каждого из цветов на дисплее отображается "G MAX" (для зеленого) или "R MAX" (для красного).

- *Настройка цветового тона изображения может быть выполнена только в режиме навигации, DVD, Video CD и AUX.*
- *В случае подсоединения навигационной системы с функцией RGB режим настройки цветового тона изображения недоступен.*
- *Настройка цветового тона изображения в системе PAL недоступна.*

Настройка контрастности изображения

Настроечный параметр: CONTRAST

Диапазон настроек: -15 ÷ +15

Диапазон настроек контрастности изображения составляет -15 (MIN) ÷ +15 (MAX). По достижении минимальной или максимальной границ диапазона настроек на дисплее отображается соответственно "LOW" или "HIGH".

- *После того, как будет выбрана необходимая установка (от NIGHT M. до CONTRAST), контрастность изображения автоматически подстраивается под выбранную настройку яркости освещения в салоне автомобиля (для этого необходимо, чтобы в разделе "Управление подсветкой дисплея" на стр. 71 для параметра DIMMER была выбрана опция AUTO).*

Настройка качества изображения

Настроечный параметр: SHARP

Диапазон настроек: -15 ÷ +15

Диапазон настроек данного параметра составляет -15 (MIN) ÷ +15 (MAX).

- *Настройка параметров качества изображения может быть выполнена только в режимах навигации, DVD, Video CD или AUX.*
- *В случае подсоединения навигационной системы с функцией RGB режим настройки качества изображения недоступен.*

Сохранение настроек VISUAL EQ

Вы можете сохранить в памяти настройки, выполненные для параметров яркости, цветового тона, глубины, качества и контрастности изображения.

Настроечный параметр: USER PRESET

Опции: P-1 / P-2

- 1 По завершении настроек, выполненных для параметров яркости, цветового тона, глубины, качества и контрастности изображения (см. выше), нажмите [◀] или [▶] в строке USER PRESET и выберите предустановку – [P-1] или [P-2], под номером которой эти настройки будут сохранены в памяти системы.
 - 2 После выбора номера предустановки нажмите [MEMORY].
Настроенные параметры режима VISUAL EQ сохраняются в памяти системы.
- *Вы можете вызвать из памяти настройки режима VISUAL EQ, сохраненные в ячейках памяти P-1 или P-2 (см. раздел «Выбор настроек режима VISUAL EQ» на стр. 73).*

Загрузка данных

Загрузка данных BACKGROUND

Вы можете “скачать” данные с веб-сайта Alpine на CD-R/CD-RW, а затем загрузить и сохранить данную информацию в памяти IVA-D105R.

Для начала процедуры загрузки войдите на Интернет-адрес, указанный ниже, и следуйте экранным инструкциям.

<http://www.alpine.com>, или <http://www.alpine-europe.com>, или <http://www.alpine.com.au>

1 Загрузите в аппарат диск формата CD-R/CD-RW, содержащий необходимую вам информацию.

Система приступит к поиску диска с данными. По завершении процедуры поиска данных на дисплее отобразится экран выбора файлов “Data Download”.

2 После выполнения шагов 1 и 2 в разделе “Операции по настройке дисплея” на стр. 70 нажмите [➤] в строке DATA DOWNLOAD.

3 Используя кнопки [◀] и [▶], выберите опцию P-1 или P-2.

Вы можете изменить выбранную графическую заставку.

4 Используя кнопки [▲] и [▼], выберите необходимое имя файла.

5 Нажмите [MEMORY].

Начнется процесс загрузки данных.

В случае корректного завершения процесса загрузки данных происходит возврат к экрану DATA DOWNLOAD.

6 Для возврата к предыдущему экрану нажмите [RETURN].

- *Более подробную информацию по загрузке данных вы можете найти на веб-сайте Alpine.*
- *Каждая последующая загрузка данных стирает ранее загруженную информацию.*
- *В случае отсоединения кабеля питания аккумуляторной батареи загруженные данные сохраняются в памяти системы.*
- *Вы можете вызвать из памяти графические заставки, ознакомившись с разделами “Выбор фоновых текстур” на стр. 72 и “Установка автоматического перебора фоновых текстур” на стр. 72.*
- *По завершении процедуры загрузки данных извлеките диск из приемного устройства.*

Настройка звука

Данный аппарат оснащен функцией расширения звукового пространства в салоне автомобиля. С помощью меню DVD 5.1 CH вы можете выполнить не только стандартные настройки звукового сигнала, но и звуковые настройки в режиме 5.1-канального пространственного звучания. В том случае, если IVA-D105R подсоединен к внешнему звуковому процессору (приобретается дополнительно), настройки выполняются в режиме A.PROCESSOR. Доступ к настройкам звука можно получить только после полной остановки автомобиля в безопасном месте.

Для доступа к экрану режимов «DVD 5.1 CH» или «A.PROCESSOR» необходимо активизировать стояночный тормоз. При попытке доступа к данным экранам во время движения на экране отобразится предупредительное сообщение «CAN'T OPERATE WHILE DRIVING» (Во время движения данная операция недоступна).

Операции в режиме DVD 5.1 CH

Операции в режиме 5.1 CH

DVD 5.1CH : наличие этого значка означает, что приведенные далее настройки доступны в режиме стандартного 5.1-канального воспроизведения DVD.

- *Настройки режима DVD 5.1 CH доступны только в случае воспроизведения многоканального звукового источника.*

Шаги, описанные ниже в пунктах 1-5, являются общими процедурами для каждого настроечного параметра в системе настроек "DVD 5.1 CH". За более подробной информацией по каждой из настроек обращайтесь к соответствующему разделу данного руководства.

- 1 Проверьте, чтобы для режима DEFEAT была выбрана опция OFF, после чего нажмите [SETUP] на экране основных источников.**
На дисплее отобразится экран выбора настроечных параметров (SETUP).
- 2 Нажмите [>>] в строке AUDIO.**
На дисплее отобразится экран звуковых настроек (AUDIO SETUP).
- 3 Нажмите [>>] в строке DVD 5.1 CH.**
На дисплее отобразится экран со списком параметров настройки режима DVD 5.1 CH.
- 4 Для внесения изменений в настройку выбранного параметра нажмите [>>] и т.п..**
Настроечные параметры:
T.CORR / SUBW. LOWPASS FILTER / DOLBY PLII / REAR FILL / SPEAKER SELECT / MULTI CH SETUP / SPEAKER SETUP / BASS SOUND CONT. / USER PRESET
- 5 Для возврата к предыдущему экрану нажмите [RETURN].**

Операции с внешним процессором звука

Внешний процессор звука (приобретается дополнительно)

В случае подключения к данному аппарату внешнего процессора звука вы можете управлять им с передней панели IVA-D105R. Некоторые процессоры звука могут не функционировать. В этом случае управление будет осуществляться с помощью элементов управления подключаемых устройств. Ниже в качестве примера приведены пояснения для варианта с подключением PXA-H700 или PXA-H701. За более подробной информацией обращайтесь также к инструкциям по эксплуатации подключаемых процессоров звука.

- *Корректное выполнение настроек или установок, введенных на подсоединенном процессоре звука, с панели управления IVA-D105R невозможно.*

- Такие функции, как настройка акустических систем, управление басами и настройки графического эквалайзера недоступны в случае подсоединения MRA-D550. Кроме того, при подключении MRA-F350 выбор раздела “Установка режима МХ” недоступен. Опции настройки для процессоров PXA-H700 и PXA-H701 будут различаться.
- Данный аппарат не может быть подключен к процессорам PXA-H510 и PXA-H900.

Процедура настройки режима Dolby Surround

Для того, чтобы аппарат более точно воспроизводил звучание Dolby Digital и DTS, выполните приведенные ниже настройки:

Процедура настройки

- 1 Настройка акустических систем (стр. 86)**
(Включение и отключение определенных громкоговорителей и настройка их частотной характеристики)

↓

- 2 Настройка уровней акустических систем (стр. 88)**
(Настройка уровня выходного сигнала различных громкоговорителей)

↓

- 3 Подмешивание баса в тыловой канал (стр. 87)**
(Получение ровного звучания в районе заднего сиденья за счет смешивания фронтальных сигналов с тыловыми)

↓

- 4 Настройка звукового образа (стр. 87)**
(Настройка звукового образа таким образом, чтобы казалось, что центральный громкоговоритель находится непосредственно перед слушателем)

↓

- 5 Получение громкого и динамичного звучания (стр. 88)**
(Получение энергичного звучания высокой мощности, наподобие звучания в кинотеатре)

↓

- 6 Настройка уровня DVD (стр. 89)**
(Настройка громкости (уровня сигнала) в режимах Dolby Digital, Pro Logic II, DTS и PCM)



7 Сохранение настроек в памяти (стр. 90)

(Сохранение всех настроек и регулировок, произведенных с IVA-D105R (не только описанных выше), в памяти аппарата)

В случае комбинирования автоматических настроек и т.д.

Мы рекомендуем перед настройкой режима Dolby Surround произвести автоматическую настройку.

(A.PROC) : наличие этого значка означает, что приведенные далее настройки доступны в случае подключения внешнего процессора звука.

Шаги, описанные ниже в пунктах 1-5, являются общими процедурами для каждого настроечного параметра в системе настроек "Audio Processor". За более подробной информацией по каждой из настроек обращайтесь к соответствующему разделу данного руководства.

1 Проверьте, чтобы для режима DEFEAT была выбрана опция OFF, после чего нажмите **[SETUP]** на экране основных источников.

На дисплее отобразится экран выбора настроечных параметров (SETUP).

2 Нажмите **[>>]** в строке **AUDIO**.

На дисплее отобразится экран звуковых настроек (AUDIO SETUP).

3 Нажмите **[>>]** в строке **A.PROCESSOR**.

На дисплее отобразится экран со списком параметров настройки режима A.PROCESSOR.

4 Для внесения изменений в настройку выбранного параметра используйте кнопки **[◀]**, **[▶]** или **[>>]**.

Настроечные параметры:

X-OVER / T.CORR / PHASE / G-EQ / P-EQ / MEDIA XPANDER / BASS SOUND CONT. / DOLBY PLII / REAR FILL / SPEAKER SELECT / MULTI CH SETUP / SPEAKER SETUP / DVD LEVEL / PCM MODE / USER PRESET

5 Для возврата к предыдущему экрану нажмите **[RETURN]**.

Настройка акустических систем

(DVD 5.1CH)

(A.PROC)

Настроечный параметр: SPEAKER SELECT

Выполните настройку подсоединенных акустических систем, нажимая кнопку **[◀]** или **[▶]** в соответствующей строке.

DVD 5.1 CH

FRONT:	ON (фикс.)
REAR:	OFF / ON
CENTER:	OFF / ON
SUBW.:	OFF / ON

A.PROCESSOR

FRONT 1:	OFF / FULL (широкополосные) / TW (твитер)
FRONT 2:	OFF / ON
REAR:	OFF / ON
CENTER:	OFF / ON
SUBW.:	OFF / MONO / STEREO

- Для неподсоединенных акустических систем выбирайте опцию OFF.
- Вышеприведенные настройки могут быть выполнены даже в том случае, если в разделе "Настройка акустических систем" (стр. 86) была выбрана опция OFF.
- При необходимости использования сабвуфера в моно режиме в случае подключения к нему процессора PXA-H700 или PXA-H701 необходимо подключить сабвуфер к терминалу сабвуферного выхода на PXA-H700 или PXA-H701.

Установка режима MX на внешнем процессоре звука

(A.PROC)

Перед тем, как приступить к описанной ниже процедуре, выберите для режима MX (Media Xpander - Расширитель динамического диапазона) внешнего процессора звука PXA-H700 (в случае его подсоединения) опцию «AUTO».

Настроечный параметр: MEDIA XPANDER

1 Используя кнопку [◀] или [▶] в строке MEDIA XPANDER, включите (опция ON) или выключите (опция OFF) режим MX.

OFF: Отмена MX-эффектов для каждого из музыкальных источников

ON: Активизация выбранного режима MX.

2 После выбора опции ON нажмите [>>].

На дисплее отобразится экран настройки режима "Media Xpander".

3 Используя [◀] или [▶], выберите требуемый режим MX.

- Вы можете установить уровень музыкального источника (например, CD или радио, за исключением СВ и ДВ радио).

MX CD (OFF, CD MX 1-3)

В данном режиме обрабатывается большой объем несжатой информации. Эти данные используются для более четкого воспроизведения звука.

MX SMPM (OFF, SMPM MX 1-3)

В данном режиме осуществляется корректировка упущенной в результате сжатия информации. Благодаря этому воспроизводится хорошо сбалансированный звук, близкий к оригинальному.

MX FM (OFF, FM MX 1-3)

Средние и высокие частоты становятся более ясными, звучание приобретает хорошую сбалансированность во всем диапазоне частот.

MX DVD (OFF, MOVIE MX 1-2)

Диалоги, записанные на видеоносителе, воспроизводятся более четко.

(DVD MUSIC)

Данные диски содержат большое количество информации, например, музыкальные клипы. С помощью функции MX эти данные используются для точного воспроизведения звука.

MX AUX 1-3 (OFF, CPMX, MOVIE MX, MUSIC MX)

Выберите режим MX (CPMX, MUSIC или MOVIE) в зависимости от типа подключенного устройства.

- *Содержимое установки MX, описанное в данном разделе, относится к PXA-H700 или PXA-H701.*
- *При выборе опции OFF MX-эффект для каждого из MX-режимов будет отключен.*
- *Для каждого из музыкальных источников, например, CD и MP3, можно ввести собственную установку MX.*
- *Режим MX недоступен при приеме в СВ и ДВ диапазонах.*
- *Режим MX CPMX используется только при использовании дисков формата MP3/WMA и iPod-плеера.*
- *Выполнение установки MX гарантируется только в случае правильного выбора источника.*

Настройка сабвуферного фильтра НЧ DVD 5.1CH

Настроечный параметр: SUBW. LOWPASS FILTER

Для выбора необходимой частоты используйте кнопки [◀] и [▶].

Диапазон настроек: OFF, 80Hz, 100Hz, 120Hz, 160Hz, 200Hz, 225Hz, 280Hz, 315Hz, 350Hz, 400Hz, 450Hz, 500Hz

- *Если настройка не требуется, выберите опцию OFF.*
- *При настройке сабвуферного фильтра НЧ выберите для фильтра ВЧ фронтальных / тыловых АС опцию OFF, либо выберите в разделе "Настройка акустических систем" на стр. 86 для тыловых / фронтальных АС опцию "LARGE". Частота, которую вы установили для сабвуферного фильтра НЧ, автоматически дублируется для акустических систем, при установке фильтра ВЧ которых была выбрана опция "SMALL". Таким образом, воспроизведение определенных частот может быть недоступно.*

Настройка кроссовера A.PROC

Настроечный параметр: X-OVER

1 Используя кнопку [◀] или [▶] в строке X-OVER, выберите опцию L/R или L+R..

L/R: Вы можете выбрать разные настройки для левого и правого каналов.

L+R: Для левого и правого каналов выбираются одинаковые настройки.

2 Нажмите [>>] в строке X-OVER.

3 Нажмите [>>] в строке настраиваемой акустической системы.

На дисплее отобразится экран настройки разделительного фильтра (X-OVER).

4 Выполните настройку кроссовера, исходя из ваших предпочтений.

Выбор значения частоты среза

Используя [◀] или [▶] в строке FREQ., выберите значение частоты среза (точки кроссовера).

Регулируемая ширина полосы частот может различаться в зависимости от типа акустической системы (канала).

Настройка уровня

Используя [◀] или [▶] в строке LEVEL, отрегулируйте уровень ФВЧ или ФНЧ.

Регулировка величины крутизны спада

Нажмите [◀] или [▶] в строке SLOP, после чего отрегулируйте величину крутизны спада ФВЧ или ФНЧ.

- Если для акустической системы выбран режим «OFF» (не подключен), то настройка кроссовера соответствующего канала не оказывает никакого действия. Обратитесь к разделу «Настройка акустических систем» на странице 86.
- Перед началом настройки кроссовера узнайте диапазоны воспроизводимых частот используемых акустических систем.
- В целях защиты акустических систем для ФНЧ сабвуфера не предусмотрено наличие опции OFF (крутизна характеристики остается неизменной).
- В том случае, если для параметра FRONT 1 был выбран твитер, вы не сможете отключить ФВЧ (опция SLOPE OFF). Либо будет доступна только настройка сабвуфера, если для него была предварительно выбрана опция STEREO.

Выполнение временной коррекции (TCR) вручную

DVD 5.1CH A.PROC

Из-за специфической конфигурации автомобильного салона расстояния от места прослушивания до различных акустических систем сильно различаются. Оптимальные значения временной коррекции можно получить, воспользовавшись функцией «TCR». Используя описываемую ниже процедуру, вы можете самостоятельно рассчитать время задержки и обеспечить одновременное достижение звуком места прослушивания.

- 1 Убедитесь, что режим отключения обработки сигнала (DEFEAT) не активен.
- 2 Сядьте на место прослушивания (например, на водительское сиденье) и измерьте расстояние (в метрах) от вашей головы до разных АС.
- 3 Рассчитайте разницу между расстоянием до самой дальней АС и расстояниями до остальных АС.
 $L = (\text{расстояние до дальней АС}) - (\text{расстояние до других АС})$
- 4 Разделите расстояния, полученные для разных АС, на скорость звука (340 м/с при температуре 20°C).
Полученное значение будет равно временной коррекции для каждой из АС.

Конкретные примеры:

Расчет времени задержки для фронтальной левой АС в случае, изображенном на рисунке.

Начальные условия:

Расстояние от дальней АС до места прослушивания: 2.25 м

Расстояние от левой фронтальной АС до места прослушивания: 0.5 м

Расчет разницы: $L = 2.25 \text{ м} - 0.5 \text{ м} = 1.75 \text{ м}$

Время компенсации: $1.75 \div 340 \times 1000 = 5.1 \text{ мс}$

Другими словами, установка значения временной задержки 5.1 мс для фронтальной левой АС означает виртуальное перемещение этой АС на расстояние, соответствующее дистанции до самой дальней АС.

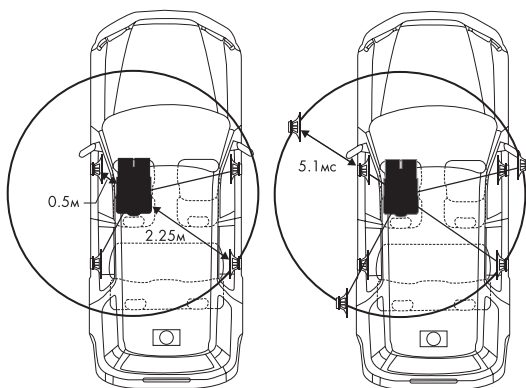

Звучание неравномерно, поскольку расстояния от разных АС до места прослушивания различны. Разница в расстояниях до фронтальной левой и тыловой правой АС составляет 1.75 м.

Временная коррекция устраняет различия во времени, необходимом для прохождения звука от разных АС до места прослушивания. Установка значения временной задержки 5.1 мс для фронтальной левой АС позволяет согласовать расстояния от АС до места прослушивания.

DVD 5.1 CH

- 5 Отрегулируйте значение временной коррекции (0.0 ÷ 20.00 мс) для выбранной акустической системы, нажимая соответствующую кнопку: [◀] или [▶] (1 шаг = 0.1 мс).

A.PROCESSOR

- 5 Используя кнопку [◀] или [▶] в строке T.CORR, выберите опцию L/R или L+R..

L/R: Вы можете выбрать разные настройки для левого и правого каналов.
L+R: Для левого и правого каналов выбираются одинаковые настройки.

- 6 Нажмите [➤] в строке T. CORR.

На дисплее отобразится экран настроек временной коррекции (T. CORR).

- 7 Отрегулируйте значение временной коррекции (0.0 ÷ 20.00 мс) для выбранной акустической системы, нажимая соответствующую кнопку: [◀] или [▶] (1 шаг = 0.05 мс).

- В случае отключения акустической системы (опция OFF) вы не сможете ввести для этой системы установки временной коррекции. Обратитесь к разделу "Настройка акустических систем" на стр. 86.
- Значение временной коррекции, установленное для фронтальных акустических систем (FRONT 2), также относится и к настройке фронтальных АС, описанным в разделе "Настройка режима фокусировки баса" на стр. 86.
- Режим автоматической настройки временной коррекции (AUTO TCR) в данной системе недоступен.

Переключение фазы A.PROC

Настроечный параметр: PHASE

Используя кнопку [◀] или [▶] в строке соответствующей акустической системы, переключите фазу (0-180°).

Настройки графического эквалайзера A.PROC

Графический эквалайзер позволяет вам изменять звучание фронтальных (левого и правого), тыловых (левого и правого) и центрального каналов в 31 полосе частот. Дополнительные 10 полос доступны для сабвуфера. Все это позволяет настроить звучание в соответствии с вашими предпочтениями.

Настроечный параметр: G-EQ

1 Нажимая кнопку [◀] или [▶] в строке G-EQ, выберите опцию L/R или L+R.

L/R: Вы можете выбрать разные настройки для левого и правого каналов.

L+R: Для левого и правого каналов выбираются одинаковые настройки.

При настройке параметрического эквалайзера данная установка отменяется.

2 Нажмите [>>] в строке G-EQ.

На дисплее отобразится экран графического эквалайзера (G-EQ).

3 Нажмите [>>] в строке выбранной акустической системы (канала).

На дисплее отобразится экран настроек графического эквалайзера.

4 Выполните настройку графического эквалайзера, исходя из ваших предпочтений.

Настройка уровня

Используя кнопку [◀] или [▶], отрегулируйте уровень.

- Если для акустической системы выбран режим «OFF» (не подключен), то настройка эквалайзера соответствующего канала не оказывает никакого действия. Обратитесь к разделу «Выбор акустических систем» на стр. 86.
- Перед началом настройки эквалайзера узнайте диапазоны воспроизводимых частот используемых акустических систем. Например, если диапазон частот динамика составляет 55 Гц – 30 кГц, то настройка диапазона 40 Гц или 20 Гц не произведет никакого эффекта. Кроме того, вы можете перегрузить и повредить акустические системы.
- При настройке графического эквалайзера все настройки параметрического эквалайзера отключаются.

Настройки параметрического эквалайзера A.PROC

Полосы частот графического эквалайзера фиксированы, что затрудняет устранение нежелательных пиков и провалов частотной характеристики. Центральные частоты параметрического эквалайзера можно настроить именно на требуемые области, после чего произвести необходимую коррекцию, установив ширину полосы (Q) и уровень усиления/ослабления сигнала. Параметрический эквалайзер предлагает сложный и мощный механизм, предназначенный для серьезных аудиофилов.

Настроечный параметр: P-EQ

1 Нажимая кнопку [◀] или [▶] в строке P-EQ, выберите опцию L/R или L+R.

L/R: Вы можете выбрать разные настройки для левого и правого каналов.

L+R: Для левого и правого каналов выбираются одинаковые настройки.

При настройке графического эквалайзера данную установку можно отключить.

2 Нажмите [>>] в строке P-EQ.

На дисплее отобразится экран параметрического эквалайзера (P-EQ).

3 Нажмите [>>] в строке выбранной акустической системы (канала).

На дисплее отобразится экран настроек параметрического эквалайзера.

4 Выполните настройку параметрического эквалайзера, исходя из ваших предпочтений.

Выбор диапазона

Используя кнопку [◀] или [▶] в строке BAND, выберите необходимый диапазон.

Настройка частоты

Используя кнопку [◀] или [▶] в строке FREQ., отрегулируйте значение частоты в выбранном диапазоне.

Настройка уровня

Используя кнопку [◀] или [▶] в строке LEVEL, отрегулируйте уровень выбранной полосы частот.

Установка ширины полосы частот

Используя кнопку [◀] или [▶] в строке Q, выберите необходимую ширину полосы частот.

- Если для акустической системы выбран режим «OFF» (не подключен), то настройка параметрического эквалайзера соответствующего канала не оказывает никакого действия. Обратитесь к разделу «Настройка акустических систем» на странице 86.
- Настройку частот соседних полос за 7 шагов выполнить невозможно.
- Перед началом настройки эквалайзера узнайте диапазоны воспроизводимых частот используемых акустических систем. Например, если диапазон частот акустических систем составляет 55 Гц – 30 кГц, то настройка диапазона 40 Гц или 20 Гц не произведет никакого эффекта. Кроме того, вы можете перегрузить и повредить акустические системы.
- При настройке параметрического эквалайзера все настройки графического эквалайзера отключаются.

Настройка режима управления басом  

Настроечный параметр: BASS SOUND CONT.

Нажмите [>>>] в строке BASS SOUND CONT.

На дисплее отобразится экран настроек режима управления басом (BASS SOUND CONT.).

Настройка режима “Bass Compressor” A.PROC

Звучание низких частот можно настроить в соответствии с вашими предпочтениями.

Используя кнопку [◀] или [▶] в строке BASS COMP., выберите требуемый режим. Для усиления баса поочередно переключайте режимы (MODE 1→2→3), изменяя уровень звучания низких частот в соответствии с вашими предпочтениями. В случае отсутствия необходимости в данной настройке выберите опцию OFF.

Для возврата к предыдущему экрану нажмите [RETURN].

Настройка режима фокусировки баса (Bass Focus) DVD 5.1CH A.PROC

С помощью приведенной выше таблицы временных задержек вы можете установить значение временной задержки между фронтальными-тыловыми / левыми-правыми акустическими системами. Иными словами, вы можете вводить установки временной коррекции, основываясь на собственных предпочтениях. Диапазон настройки значений временной коррекции составляет 0-200 шагов с шагом 0.1 мс (для режима A.PROCESSOR: 0-400 шагов с шагом 0.05 мс).

Установите номер шага настройки для фронтальных-тыловых и правых-левых акустических систем, нажимая соответствующую кнопку [◀] или [▶].

- Любая настройка, выполненная для режима «Bass Focus», также оказывает воздействие на установку значений временной коррекции.
- Для возврата к предыдущему экрану нажмите [RETURN].

Настройка акустических систем DVD 5.1CH A.PROC

Перед началом процесса настройки проверьте воспроизводимый частотный диапазон акустических систем (кроме сабвуфера), чтобы определить, способны ли они воспроизводить низкие частоты (80 Гц и ниже).

- Во время выполнения настройки не останавливайте воспроизведение, не переключайте диск, не выполняйте ускоренное воспроизведение вперед или назад, а также не переключайте аудио каналы проигрывателя. При переключении режима декодирования режим настройки будет отключен.

Настроечный параметр: SPEAKER SETUP

Выберите характеристики акустических систем, нажимая кнопку [◀] или [▶] в соответствующей строке настройки.

- OFF*1: Если АС не подключена
SMALL: Если подключены АС, не способные воспроизводить низкие частоты (80 Гц и ниже)
LARGE*2: Если подключены АС, способные воспроизводить низкие частоты (80 Гц и ниже)

*1 : Для фронтальных АС нельзя выбрать режим «OFF».

*2 : Если для фронтальных АС выбран режим «SMALL», то для тыловых и центральной АС нельзя выбрать режим «LARGE».

- Для установки сабвуфера можно использовать только опции ON/OFF.
- Если центральная АС отключена («OFF»), сигналы центрального канала будут подмешиваться к фронтальным каналам.
- Если вы выберете для характеристики акустических систем значение «OFF», установите также режим этих систем в значение «OFF» (см. стр. 79-80).

- Произведите настройку всех АС («FRONT», «CENTER», «REAR» и «SUBWOOFER»). В противном случае звучание будет несбалансированным.
- В случае, если для центральной АС выбрана опция «OFF», данная установка не будет иметь никакого эффекта.
- В результате внесения изменений в настройки каждой АС могут произойти изменения уровня выходного сигнала каждой из акустических систем в соответствии с требованиями, предъявляемыми к настроечным параметрам.
- Если при использовании режима PRO LOGIC II для тылового канала будет выбрана опция «LARGE», сигнал на выходе сабвуфера будет отсутствовать.
- Процессоры PXA-H700 или PXA-H701 могут быть настроены в соответствии с требуемым частотным диапазоном используемых акустических систем.

Установка режима «Dolby Digital»

DVD 5.1CH

A.PROC

Настроечный параметр: MULTI CH SETUP

Нажмите [>>] в строке MULTI CH SETUP.

На экране отобразится перечень настроек MULTI CH SETUP.

Ниже описаны процедуры выполнения каждой из настроек данного режима.

Настройка звукового образа (BI-PHANTOM)

DVD 5.1CH

A.PROC

В большинстве случаев центральную АС приходится устанавливать непосредственно между водителем и передним пассажиром. При использовании описываемой функции сигналы центрального канала распределяются между левой и правой фронтальными АС, что создает звуковой образ с имитацией центральной АС, расположенной непосредственно перед каждым из слушателей. Настройка ширины центрального канала в режиме PL II MUSIC (см. раздел «Использование режима Pro Logic II» на стр.90) приводит к отключению этой функции.

- Во время выполнения настройки не останавливайте воспроизведение, не переключайте диск, не выполняйте ускоренное воспроизведение вперед или назад, а также не переключайте аудио каналы проигрывателя. При переключении режима декодирования режим настройки будет отключен.

Для настройки уровня используйте кнопки [◀] и [▶] в строке BI-PHANTOM. Диапазон настройки уровня: -5 ÷ +6 (в режиме A.PROCESSOR: -5 дБ ÷ +5 дБ). Чем выше уровень, тем больше смещение центральной акустической системы в стороны. Для отключения функции BI-PHANTOM нажмите [OFF].

- Данная настройка эффективна в случае выбора для установки центрального канала в меню SPEAKER SETUP опции SMALL или LARGE.
- Данная настройка не эффективна, если в разделе «Настройка акустических систем» (стр. 86) была выбрана установка CENTER OFF.

Подмешивание баса в тыловой канал (REAR MIX)

A.PROC

Эта функция позволяет подмешивать аудио сигналы фронтальных каналов к тыловым каналам, улучшая таким образом звучание в задней части автомобиля.

- Во время выполнения настройки не останавливайте воспроизведение, не переключайте диск, не выполняйте ускоренное воспроизведение вперед или назад, а также не переключайте аудио каналы проигрывателя. При переключении режима декодирования режим настройки будет отключен.

Для настройки уровня используйте кнопки [◀] и [▶] в строке REAR MIX. Настройка уровня может осуществляться в 5 шагов: -6, -3, 0, +3 и +6. Чем выше уровень, тем больше баса воспроизводится тыловыми акустическими системами. (Получаемый эффект зависит от используемого источника сигнала (DVD т.п.))
Для отключения функции REAR MIX нажмите [OFF].

- Эта настройка недоступна, если для центральной АС выбрана опция «OFF».
- В случае линейного PCM сигнала голос воспроизводится тыловыми каналами независимо от настроек режимов REAR FILL и REAR MIX.

Получение громкого и динамичного звучания (LISTENING MODE) DVD 5.1CH A.PROC

В записях Dolby Digital динамический диапазон сжимается таким образом, что динамичное звучание можно получить даже при обычном уровне громкости. Это сжатие можно убрать и получить энергичное звучание с большей мощностью, такое же как в кинотеатре.

Эта функция доступна только в режиме Dolby Digital.

С помощью кнопки [◀] или [▶] в строке LISTENING MODE выберите опцию STD или MAX.

STD: Установка для воссоздания мощного звучания на обычных уровнях громкости.

MAX: Установка для воссоздания мощного звучания на высоких уровнях громкости.

- Выбирайте такой уровень громкости, при котором вы сможете слышать то, что происходит вне вашего автомобиля.

Настройка уровней акустических систем (OUTPUT LEVEL) DVD 5.1CH A.PROC

Используйте тестовый сигнал, воспроизводимый вашей системой, для того, чтобы настроить уровни каналов, т.е. установить одинаковую громкость различных АС. Для получения устойчивого эффекта присутствия настройте уровни таким образом, чтобы звучание всех АС в области прослушивания было одинаковым.

- Во время выполнения настройки не останавливайте воспроизведение, не переключайте диск, не выполняйте ускоренное воспроизведение вперед или назад, а также не переключайте аудио каналы проигрывателя. При переключении режима декодирования режим настройки будет отключен.

1 Нажмите [AUTO] в строке OUTPUT LEVEL.

Начнется воспроизведение тестового сигнала, при этом он будет по очереди звучать из различных каналов в приведенной ниже последовательности.

Если в течение 2 секунд не будут произведены никакие регулировки, сигнал переходит в следующий канал.

(Левый) → (Центральный) → (Правый) → (Правый тыловой) →

(Левый тыловой) → (Левый)

2 Во время воспроизведения тестового сигнала используйте кнопку [◀] или [▶] в строке OUTPUT LEVEL для настройки уровня таким образом, чтобы громкость различных акустических систем была одинаковой.

- Уровень для каждой АС можно изменять в диапазоне -6 дБ ÷ +6 дБ (в режиме A.PROCESSOR: -10 дБ ÷ +10 дБ).
- Настройте уровни относительно фронтальных каналов.
- Если для АС выбран режим «OFF» (отключен), то произвести настройку его уровня нельзя. Обратитесь к разделу «Настройка акустических систем» на стр. 86.
- При использовании данной установки в режиме DVD 5.1 CH необходимо предварительно извлечь диск из устройства.

Установка выходного сигнала (OUTPUT MODE) DVD 5.1CH

Вы можете выбрать для штатного DVD-проигрывателя режим 2-канального (2 CH) или 5.1-канального (5.1 CH) звучания

- Во время выполнения настройки не останавливайте воспроизведение, не переключайте диск, не выполняйте ускоренное воспроизведение вперед или назад, а также не переключайте аудио каналы проигрывателя. При переключении режима декодирования режим настройки будет отключен.

Для выбора опции AUTO или STEREO нажмите [**◀**] или [**▶**] в строке OUTPUT MODE.

AUTO: Для режима выходного аудиосигнала автоматически выбирается режим «2 CH» или «5.1 CH», исходя из количества каналов, использованных для записи музыкального материала на диске, а также содержания настроечных параметров.

STEREO: Для режима выходного аудиосигнала будет выбрана только опция «2 CH», вне зависимости от количества каналов, использованных для записи музыкального материала на диске, а также содержания настроечных параметров.

В случае выбора «STEREO» с тылового и фронтального каналов поступает одинаковый аудиосигнал.

- При переключении данного режима с AUTO на STEREO для фронтальных AC в настройке SPEAKER SETUP автоматически выбирается опция «LARGE».
- В зависимости от выбранной установки (AUTO или STEREO), настройка параметров BASS/TRE, T.CORR, BASS SOUND CONT. может быть недоступна (см. приведенную ниже таблицу).

Диск	OUTPUT MODE	BASS/TRE	T.CORR	Bass Sound Cont.
2CH	STEREO	○	-	-
MULTI CH	STEREO	○	-	-
DOLBY 2CH	AUTO	-	○	○
DTS 2CH		-	○	○

Настройка уровня DVD A.PROC

Вы можете настроить громкость (уровень сигнала) в режимах Dolby Digital, Dolby PL II, DTS и PCM.

Настроечный параметр: DVD LEVEL

- Во время выполнения настройки не останавливайте воспроизведение, не переключайте диск, не выполняйте ускоренное воспроизведение вперед или назад, а также не переключайте аудио каналы проигрывателя. При переключении режима декодирования режим настройки будет отключен.

Отрегулируйте уровень настройки, используя кнопки [**◀**] и [**▶**] в строке выбранного режима.

Диапазон настройки уровня: -5 ÷ +5.

Сохранение настроек в памяти DVD 5.1CH A.PROC

Содержимое настроек и установок может быть сохранено в памяти системы. В зависимости от используемого процессора звука, содержимое памяти может различаться.

Настроечный параметр: USER PRESET

1 С помощью кнопок [◀] и [▶] в строке USER PRESET выберите одну из предустановочных кнопок [P. SET 1] + [P. SET 6].

2 Нажмите [MEMORY].

Содержимое данной установки будет сохранено в памяти системы.

- *Содержимое памяти не будет утеряно даже в случае отсоединения кабеля питания от аккумуляторной батареи.*

Вызов сохраненных настроек

Для вызова необходимой установки ([P-1] ÷ [P-6]) из памяти используйте кнопки [◀] и [▶] в строке DVD 5.1 CH или A.PROCESSOR

- *Процедура вызова предустановки из памяти займет несколько секунд.*

Использование режима Pro Logic II DVD 5.1CH A.PROC

Вы можете использовать декодер Pro Logic для музыкальных сигналов, записанных в 2-канальном режиме, чтобы получить пространственное звучание Dolby Pro Logic II. Для двухканальных сигналов Dolby Digital и DTS имеется также функция «REAR FILL», позволяющая подавать на тыловые AC сигналы фронтальных каналов.

Настроечный параметр: DOLBY PL II / REAR FILL

С помощью кнопок [◀] и [▶] в строке DOLBY PL II / REAR FILL выберите требуемый режим.

PL II MOVIE: Подходит для стереофонических телевизионных программ и записей, закодированных в формате Dolby Surround. Этот режим улучшает направленность звукового образа и приближает его к характеристикам дискретного 5.1-канального сигнала.

PL II MUSIC: Может использоваться со всеми стереофоническими музыкальными записями и создает широкий и глубокий звуковой образ.

OFF: Отключение функции DOLBY PL II.

PANORAMA: Увеличивает звуковую сцену фронтального стерео образа для расширения зоны действия тыловой акустики.

(только в режиме DVD5.1CH)

При выборе режима PL II MUSIC вы можете настроить ширину полосы центрального канала, выполнив приведенные ниже операции.

Эта функция позволяет выбрать оптимальную позицию вокала путем перемещения центрального канала между центральной и левой/правой AC. (При включении этой функции настройки, описанные в разделе «Настройка звукового образа (BI PHANTOM)» на стр. 87, использоваться не будут.)

С помощью кнопки [◀] или [▶] в строке CENTER WIDTH CONT выполните настройку уровня. Диапазон настройки уровня: 0÷7. При увеличении уровня положение центрального канала смещается в обе стороны от места установки центральной акустической системы. Для отключения функции управления шириной полосы центрального канала нажмите [OFF] в строке CENTER WIDTH CONT.

- *Данная настройка может быть выполнена только в случае подключения внешнего процессора звука. При выборе режима DVD 5.1 CH для уровня настройки автоматически выбирается значение «3».*
- *Данная настройка эффективна в случае, если для центрального канала в меню SPEAKER SETUP выбрана опция "SMALL" или "LARGE".*
- **Функция REAR FILL:**
В зависимости от подаваемых на вход сигналов, звук на выход может поступать только из фронтальных акустических систем. В этом случае функция "REAR FILL" может также использоваться для подачи на выход сигналов тыловых акустических систем.
- *При выборе установки REAR FILL частота записанного материала субдискретизируется со значения 192 кГц, 96 кГц и т.п. до уровня 48 кГц.*
- *Во время выполнения описанной настройки не останавливайте воспроизведение, не переключайте диск, не выполняйте ускоренное воспроизведение вперед или назад, а также не переключайте аудио каналы проигрывателя.*
- *Данная настройка недоступна, если в разделе "Настройка акустических систем" на стр. 86 для АС была выбрана опция "CENTER OFF".*
- *Описанная функция работает только с двухканальным сигналом. При воспроизведении сигналов в 5.1-канальных форматах DTS или Dolby Digital эта настройка недоступна.*
- *Если режим REAR FILL выбран при включенном режиме REAR MIX (ON), то звук не изменится, поскольку режим REAR MIX имеет приоритет при декодировании 2-канального сигнала, отличного от линейного PCM.*
- *В случае линейного PCM сигнала голос воспроизводится тыловыми каналами независимо от настроек режимов REAR FILL и REAR MIX.*
- *Для возврата к предыдущему экрану нажмите [RETURN].*

Настройка линейного сигнала PCM A.PROC

Воспроизведение дисков, записанных с использованием линейного PCM сигнала, можно настроить на 2 или 3 канала.

Настроечный параметр: PCM MODE

С помощью кнопок [◀] и [▶] в строке PCM MODE выберите режим 2-канального (2 CH) или 3-канального (3 CH) воспроизведения.

2CH: 2-канальное воспроизведение (левый/правый)
3CH: 3-канальное воспроизведение (левый/правый/центр).

- *Данная настройка не эффективна, если в разделе «Настройка акустических систем» на стр. 86 была выбрана установка CENTER OFF.*

Навигационная система (приобретается дополнительно)

Управление навигационной системой (приобретается дополнительно)

Если к IVA-D105R подключена приобретенная дополнительно навигационная система Alpine, управление некоторыми ее функциями можно осуществлять с панели вашей системы.

1 Нажмите кнопку **SOURCE** .

На дисплее отобразится экран источников.

2 Нажмите **[NAV]**.

На дисплее отобразится экран навигационной системы.

Управление данной системой доступно только с помощью входящего в комплект поставки пульта ДУ.

Об управлении навигационной системой см. в руководстве по ее эксплуатации.

- Если навигационный режим был выбран в разделе “Выбор установки для кнопки [VISUAL]” (стр. 69), режим навигации активизируется напрямую.
- Для выбора навигационного режима (“Nav”) обратитесь к разделу “Выбор установки для кнопки VISUAL” на стр. 69. С помощью кнопки VISUAL навигационный режим может выбираться напрямую.
- При активизации навигационной системы также активизируется навигация по аудио и видео источникам.

Операции с портативной навигационной системой (приобретается дополнительно)

Вы можете управлять работой портативной навигационной системы Alpine (приобретается дополнительно) с данного устройства. За более подробной информацией по данному вопросу обратитесь к руководству по эксплуатации портативной навигационной системы.

При использовании док-станции (серии BLACKBIRD)

За информацией относительно подключаемой портативной навигационной системы обратитесь к вашему дилеру.

1 Выберите установку **EXPLYR** в разделе “Выбор режима AUX” на стр 68.

2 Подсоедините портативное навигационное устройство к док-станции (приобретается дополнительно).

Подсоединение к портативному навигационному устройству осуществляется после выполнения шагов 1 и 2.

3 Нажмите кнопку **SOURCE**/.

На дисплее отобразится экран выбора источников (SOURCE SELECT).

4 Нажмите **[NAV]**.

Для получения более подробной информации ознакомьтесь с руководством по эксплуатации вашей портативной навигационной системы.

Дополнительные устройства (приобретаются дополнительно)

Управление дополнительными устройствами (приобретаются дополнительно)

Для управления дополнительными устройствами, подключенными к разъемам AUX на задней стенке IVA-D105R, воспользуйтесь приведенной ниже процедурой.

ПРЕДУПРЕЖДЕНИЕ

Просмотр теле/видео программ водителем во время движения чрезвычайно опасно, так как это отвлекает его внимание от дороги и может привести к дорожно-транспортным происшествиям.

Устанавливайте IVA-D105R таким образом, чтобы водитель мог смотреть теле/видео программы только после полной остановки автомобиля и постановки его на стояночный тормоз.

Невыполнение этого требования может стать причиной травм и серьезных увечий как для водителя, так и для других участников дорожного движения.

- В случае попытки включения дополнительного устройства во время движения на дисплее отобразится предупредительное сообщение: "PICTURE OFF FOR YOUR SAFETY" (В целях вашей безопасности доступ к видеисточнику заблокирован).

1 Нажмите кнопку **SOURCE**/, предварительно припарковав ваш автомобиль. На дисплее отобразится экран источников.

2 Нажмите **[AUX]***.
На дисплее отобразится экран внешних источников.

- * В случае подсоединения внешних источников на дисплее отобразится название, присвоенное выбранному источнику (см. раздел "Установка режима AUX" на стр. 68).

- Если режим AUX не отображается в главном меню, выберите для параметра AUX IN опцию ON, следуя указаниям раздела "Установка режима AUX" на стр. 68.
- Режим дисплея переключается нажатием кнопки **[WIDE]**. За более подробной информацией обращайтесь к разделу "Выбор режима отображения картинки" на стр. 51.
- После подсоединения KCA-410C вход AUX на KCA-410C можно будет использовать только для режима прерывания внешними источниками. За более подробной информацией по данному вопросу обратитесь к руководству по эксплуатации KCA-410C.

Операции с TUE-T200DVB (приобретается дополнительно)

Управление TUE-T200DVB (приобретается дополнительно)

При подсоединении TUE-T200DVB (опция) вы можете управлять его функциями. В случае выбора в разделе «Установка режима AUX» (стр. 68) DVB-T отображение этого источника появляется на экране выбора источников (SOURCE SELECT).

Припаркуйте ваш автомобиль, после чего нажмите кнопку **SOURCE**/.
На дисплее отобразится экран выбора источников.

2 Нажмите **[DVB-T]**.
На дисплее отобразится экран DVB-T.

3 Выполните необходимую операцию.

Поиск номера канала или номера любимого канала вверх/вниз

I Используя кнопку **[TUNE]**, выберите необходимый канал или любимый канал. Для выбора номера канала вверх/вниз используйте кнопки **[CH ►]** и **[◄ CH]** соответственно.
Для выбора номера любимого канала вверх/вниз используйте кнопки **[FAV ►]** и **[◄ FAV]** соответственно.

Вызов экрана главного меню

I Для вызова экрана главного меню нажмите **[MENU]**.

Вызов режима управления с помощью меню

I Для вызова режима управления с помощью меню нажмите **[MENU CONT]**.

Выбор источника

I Нажмите **[BAND]**.
Последующее нажатие данной кнопки переключает на следующий доступный источник.

Вызов электронной программы передач (EPG)

I Для вызова электронной программы передач нажмите **[EPG]**.

Режим просмотра

I Нажмите **[PAGE 1/2]**.
На экране отобразится навигатор по функциям.

2 Для начала процедуры ознакомительного просмотра нажмите **[A.МЕМО]**.

- За более подробной информацией по данному вопросу обратитесь к руководству по эксплуатации TUE-T200DVB (приобретается дополнительно).
- В случае выбора в разделе "Установка режима AUX" (стр. 68) опции "DVB-T" выбранный источник отображается на экране "REAR SELECT".

Чейнджер компакт-дисков (приобретается дополнительно)

Управление чейнджером компакт-дисков (приобретается дополнительно)

К IVA-D105R может быть подключен оснащенный шиной Ai-NET дополнительный чейнджер Alpine (6-дисковый или 12-дисковый). В этом случае он может управляться с передней панели IVA-D105R.

В случае подсоединения совместимого с MP3 чейнджера компакт-дисков вы можете воспроизводить на IVA-D105R диски формата CD-ROM, CD-R и CD-RW, содержащие файлы формата MP3.

При использовании специального коммутационного устройства KCA-410C с передней панели IVA-D105R можно управлять работой нескольких чейнджеров компакт-дисков. Более подробно об управлении несколькими чейнджерами компакт-дисков см. в следующем разделе.

1 Нажмите кнопку **SOURCE/⏻**.

2 Нажмите **[CD CHG]**.

Дисплей переключится в режим отображения экрана режима CD-чейнджера.

- В том случае, если в разделе “Выбор установки для USB-адаптера” (стр.68) была выбрана опция ON, название источника на дисплее меняется с “CD CHG” на “USB”.

При подключении 6-дискового CD-чейнджера:

1 Нажмите **[PAGE 1/2]***.

На дисплее отобразится экран навигатора по функциям.

- * В случае подсоединения MP3-совместимого CD- или DVD-чейнджера последовательно нажимайте данную кнопку, пока на дисплее не отобразится номер диска.

2 Нажмите одну из кнопок выбора диска: **[D-1] ÷ [D-6]**, с помощью которых выбираются диски с 1-го по 6-й.

При подключении MP3-совместимого CD-чейнджера:

1 Нажмите 2 раза **[PAGE 1/3]** для переключения экрана навигатора по функциям.

2 Нажмите одну из кнопок выбора диска: **[D-1] ÷ [D-6]**, с помощью которых выбираются диски с 1-го по 6-й.

При подключении 12-дискового CD-чейнджера:

Диски с 1-го по 6-й вы можете выбирать таким же образом, что и в случае 6-дискового чейнджера.

Нажмите 2 раза **[PAGE 1/3]**, чтобы выбрать диски с 7-го по 12-й. Экран навигатора по функциям изменится: кнопки **[D-7] ÷ [D-12]** будут служить для выбора дисков с 7-го по 12-й.

- После выбора требуемой установки процедура управления аналогична описанной выше для проигрывателя компакт-дисков (см. раздел “Управление CD/MP3/WMA-проигрывателем”).
- В случае подсоединения MP3-совместимого чейнджера компакт-дисков данный аппарат может воспроизводить диски, содержащие как аудио данные, так и MP3-файлы.
- Управление приобретаемым дополнительно чейнджером DVD-дисков, как и управление чейнджером компакт-дисков, осуществляется с передней панели IVA-D105R.

Управление несколькими чейнджерами компакт-дисков (приобретаются дополнительно)

В случае использования универсального терминала связи KCA-410C вы можете подсоединить 2 чейнджера.

1 В режиме чейнджера нажмите **[CHG SEL]** или кнопку **BAND** на аппарате для выбора следующего чейнджера (в случае его подключения).

2 Для управления выбранным чейнджером ознакомьтесь с главой “CD/MP3/WMA/AAC”.

iPod®-плеер (опция)

Для подсоединения iPod®-плеера к данному аппарату вам необходимо использовать соединительный кабель ALPINE FULL SPEED™ (KCE-422i, приобретается дополнительно). После подсоединения к IVA-D105R органы управления iPod®-плеера нефункциональны.

Информация об iPod-плеерах, совместимых с данным аппаратом

- Данный аппарат может использоваться с 4-м поколением и выше iPod, iPod photo-, iPod mini- и iPod nano-плееров. Однако он не поддерживает систему iPod shuffle.
- iPod-плееры типа «Touch wheel» или «Scroll wheel» без док-разъема не могут использоваться с данным аппаратом.
- Данный аппарат может использоваться с нижеприведенными версиями iPod-плееров. Корректная работа с iPod-плеерами более ранних версий не гарантируется.
4-е поколение iPod-плееров: Ver 3.1.1
5-е поколение iPod-плееров: Ver 1.1.2
iPod photo: Ver 1.2.1
iPod mini: Ver 1.4.1
iPod nano: Ver 1.2
- Данный аппарат не поддерживает программные обеспечения, выпущенные до 28.06.2006 г. За более подробной информацией относительно обновления программного обеспечения iPod-плеера обращайтесь к инструкции по его эксплуатации.

Воспроизведение

1 Нажмите кнопку **SOURCE/⏏**.

На дисплее отобразится экран выбора источников.

2 Нажмите [**iPod**].

На дисплее отобразится экран режима iPod.

3 Используя кнопку [**⏮**] или [**⏭**], выберите необходимую песню.

Для возврата к началу текущей песни: нажмите [**⏮**].

Для быстрого перехода к началу записей: нажмите и удерживайте [**⏮**].

Для перехода к началу следующей песни: нажмите [**⏭**].

Для быстрого перехода к концу записей: нажмите и удерживайте [**⏭**].

4 Для временной приостановки воспроизведения нажмите [**⏸**].

Повторное нажатие данной кнопки возобновляет процедуру воспроизведения.

- Если во время подсоединения к IVA-D105R на iPod™-плеере воспроизводилась песня, она будет воспроизводиться и по завершении процедуры подсоединения.
- В том случае, если имя исполнителя, название альбома или песни, созданное в формате iTunes, включает в себя слишком много символов, воспроизведение песен при подключении к IVA-D105R может быть недоступно. В этой связи рекомендуем ограничиться 250 символами. Максимальное количество символов для данного головного устройства составляет 128 (128 бит).
- Некоторые символы могут отображаться на дисплее некорректно.
- В том случае, если текстовая информация не поддерживается системой IVA-D105R, на дисплее отобразится "NO SUPPORT".

Поиск необходимой песни

На iPod-плеере может быть записано несколько сотен песен. Вы можете значительно облегчить процедуру поиска необходимых песен, используя сопроводительные файловые теги и сгруппировав записанные песни в плей-листы. Каждая музыкальная категория имеет свою собственную иерархическую структуру. Поэтому рекомендуем вам использовать нижеприведенную таблицу, чтобы сузить алгоритм поиска необходимого произведения.

Иерархическая структура 1	Иерархическая структура 2	Иерархическая структура 3	Иерархическая структура 4
Плей-лист	Песня	-	-
Исполнитель*	Альбом*	Песня	-
Альбом*	Песня	-	-
Песня	-	-	-
Жанр*	Исполнитель*	Альбом*	Песня
Композитор*	Альбом*	Песня	-
Подкаст	Эпизод	-	-

Например, выполняется поиск по имени исполнителя.

В приведенном ниже примере поясняется алгоритм поиска по имени исполнителя. Тот же алгоритм вы можете использовать в режиме поиска альтернативной категории, но в рамках другой иерархической структуры.

Поиск по имени исполнителя

1 Нажмите [].

Активируется режим поиска. На дисплее отображается экран поиска.

2 Нажмите [>>>] в строке ARTIST.

На дисплее отобразится экран поиска исполнителей.

3 Выберите необходимого исполнителя.

Прямое воспроизведение исполнителя

- 1 Нажмите [▶] возле имени выбранного исполнителя.
Начнется воспроизведение всех песен выбранного исполнителя.

Поиск альбома выбранного исполнителя

- 1 Нажмите [>>>] на выбранном исполнителе.
На дисплее отобразится экран поиска альбомов выбранного исполнителя.
- 2 Нажмите [▶] возле названия нужного альбома.
Начнется воспроизведение всех песен выбранного альбома.

Поиск песни в выбранном альбоме

- 1 Нажмите кнопку [>>>] возле выбранного альбома (см. раздел "Поиск альбома выбранного исполнителя", шаг 2).
На дисплее отобразится экран поиска песни в выбранном альбоме.
- 2 Нажмите кнопку [▶] возле названия выбранной песни.
Начнется воспроизведение выбранной песни.

- Для иерархических структур, помеченных звездочкой (*) в представленной выше таблице, нажатие кнопки [▶] в строке "ALL" автоматически активизирует процедуру воспроизведения всех песен в списке.
- Для отображения поискового списка следующей иерархической структуры нажмите [>>] в строке "ALL".
- В режиме поиска вы имеете возможность перейти к выбранному параметру напрямую, нажав сектор прямого поиска. За более подробной информацией обратитесь к разделу "Функция прямого поиска" (см. ниже).

Функция прямого поиска

В целях более эффективного поиска необходимого альбома, песни и т.п. вы можете использовать функцию прямого поиска. С помощью данной функции вы сможете быстро найти любую песню в режиме плей-листа / исполнителя / альбома / песни / жанра / композитора / подкаста.

Пример экрана поиска в пределах альбома (ALBUM SEARCH)

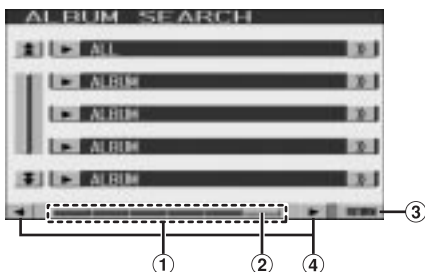

- ① Сектор прямого поиска.
- ② Активная точка: отображается текущая выбранная позиция.
- ③ Возврат к предыдущему экрану.
- ④ Однократное нажатие [◀] или [▶] перемещает активную точку на 1/6. Для непрерывного перемещения активной точки удерживайте в нажатом положении [◀] или [▶].

I В режиме поиска нажмите на любую точку шкалы прямого поиска, или нажмите и перемещайте активную точку в необходимое положение.

После перемещения активной точки в выбранное положение экран поиска изменяется в соответствии с положением выбранной песни.

<Пример поиска песни>

На вашем iPod-плеере записано 100 песен и все они размещены на шкале прямого поиска. Предположим, искомая песня расположена в районе 50-й песни вашей библиотеки. Нажмите на точку в центральной части (50%) шкалы прямого поиска для быстрого перехода к необходимой песне.

Выбор плей-листа / исполнителя / альбома / жанра / композитора / подкаста

Процедура выбора необходимого плей-листа / исполнителя / альбома / жанра / композитора / подкаста может быть значительно упрощена.

К примеру, при прослушивании песни из выбранного альбома вы можете перейти к другому альбому.

I Используя [▼] или [▲], выберите необходимый плей-лист / исполнителя / альбом / жанр / композитора / подкаст.

- Режим поиска песни (SONG SEARCH) недоступен, если предварительно не был активизирован режим выбора функции поиска.
- При воспроизведении в случайной последовательности (M.I.X.) данная операция недоступна.
- В случае невозможности поиска плей-листа / исполнителя / альбома / жанра / композитора данная операция недоступна.

Воспроизведение в случайном порядке (M.I.X.)

Функция воспроизведения в случайном порядке песен, записанных на iPod-плеере, отображается на дисплее головного аппарата как M.I.X..

Воспроизведение в случайном порядке всех песен (SHUFFLE ALL):

В этом режиме осуществляется воспроизведение в случайном порядке все песен, записанных на iPod-плеере. Если перед выбором режима SHUFFLE ALL была активизирована функция поиска плей-листа / исполнителя, автоматически начинается воспроизведение в случайном порядке всех песен, записанных на iPod-плеере.

Воспроизведение в случайном порядке альбомов (SHUFFLE ALBUMS):

В этом режиме выбирается случайным образом один из альбомов, записанных на iPod-плеере, после чего воспроизводятся все песни данного альбома в заданной последовательности. В том случае, если перед выбранным случайным образом альбомом был активизирован режим поиска по плей-листу / имени исполнителя, будет выбран один из альбомов в пределах данного плей-листа / исполнителя. Песни выбранного альбома воспроизводятся в том порядке, в каком они были записаны.

Воспроизведение в случайном порядке песен (SHUFFLE SONGS):

В том случае, если перед выбранной случайным образом песней был активизирован режим поиска песен по плей-листу / имени исполнителя, в случайной последовательности будут воспроизведены только песни данного плей-листа / альбома.

1 Нажмите [ALL .

В данном режиме записанные песни будут воспроизведены в случайной последовательности.

M.I.X. SONGS ↔ (off)

(Воспроизведение песен в случайной последовательности)

Нажмите поочередно кнопки [PAGE1/2] и [.

→ M.I.X. ALBUMS →	M.I.X. SONGS →	(off)
(Воспроизведение альбомов в случ. последователън.)	(Воспроизведение песен в случ. последователън.)	(Нормальное воспроизведение)

2 Для отмены режима воспроизведения в случайной последовательности нажмите [ALL] или [.

- Более подробно о режиме поиска см. в разделе “Поиск необходимой песни” (стр. 97).
- В том случае, если выбору режима M.I.X. предшествовала процедура выбора песни в режиме поиска альбома, воспроизведение песен в случайном порядке не осуществляется даже в случае активизации опции “Shuffle Album” (M.I.X.).

Повторное воспроизведение

Режим iPod-плеера поддерживает только функцию «Repeat One», т.е. непрерывное воспроизведение одной песни.

1 Нажмите [PAGE1/2].

На экране отобразится навигатор по функциям.

2 Нажмите [\curvearrowright].

Начнется непрерывное воспроизведение выбранного файла.

RPT \leftrightarrow (off)

(Повтор одной песни) (Нормальное воспроизведение)

3 Для отмены режима повторного воспроизведения нажмите [\curvearrowleft].

- В режиме повторного воспроизведения выбор песен с помощью кнопок [\ll] или [\gg] недоступен.

Справочная информация

Информация о DVD-дисках

Музыкальные компакт-диски и DVD имеют бороздки (треки), на которые записаны цифровые данные. Данные представляются в виде микроскопических углублений (питов), нанесенных на трек и считываемых при воспроизведении лазерным лучом. На DVD плотность треков и питов в два раза больше, чем на CD, поэтому DVD может содержать больше данных при меньших размерах носителя.

CD

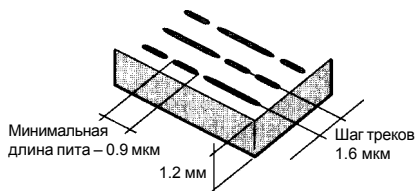

DVD

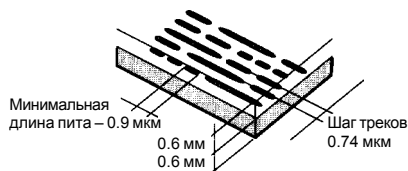

12-см диск может вместить один фильм или приблизительно четыре часа музыки. Помимо этого, благодаря горизонтальному разрешению более 500 строк (для сравнения – лента VHS имеет разрешение менее 300 строк), DVD обеспечивают четкое изображение с яркими живыми цветами.

Кроме того, DVD предлагают множество функций:

Несколько языков* (страница 44)

Фильмы могут быть записаны на восьми языках. Вы можете выбрать желаемый язык, представленный на диске.

Субтитры (страница 45)

Фильмы могут содержать субтитры на 32 языках. Вы можете выбрать желаемый язык субтитров, представленный на диске.

Несколько ракурсов съемки* (страница 43)

Если DVD содержит несколько ракурсов съемки определенного кадра, вы можете выбрать желаемый ракурс.

Несколько сюжетных линий*

Один фильм может содержать несколько сюжетных линий. Вы можете выбрать любую из них, чтобы просмотреть различные версии одного и того же фильма.

Доступность этих функций зависит от выбранного диска. Экраны для выбора сюжетной линии появляются в течение фильма вместе с соответствующими инструкциями. Просто следуйте приведенным инструкциям.

* *Наличие функций выбора языка звуковой дорожки, языка субтитров, ракурса съемки и т.д. зависит от выбранного диска. За дополнительной информацией обратитесь к инструкциям, прилагаемым к диску*

Терминология

Dolby Digital

Dolby Digital представляет собой цифровую технологию аудиосжатия, разработанную Dolby Laboratories. Она позволяет осуществлять эффективную запись на диски больших объемов аудио данных. Этот формат совместим с аудио сигналами начиная с моно (1 канал) и до 5.1-канального объемного звука. Сигналы различных каналов полностью независимы, поэтому на диски можно эффективно записывать большие объемы информации, а поскольку звук представлен в цифровой форме, качество звучания страдает незначительно.

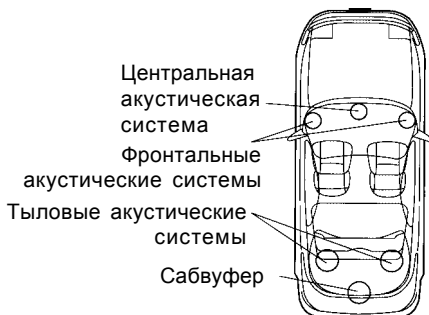

Расположение акустических систем для прослушивания звука Dolby Digital / DTS

Это цифровой формат звуковой системы DTS, предназначенный для домашнего использования. Эта высококачественная звуковая система была разработана Digital Theater Systems Corp для использования в кинотеатрах.

DTS имеет шесть независимых звуковых каналов. Театральное представление полностью реализуется в домашних и других условиях. DTS расшифровывается как Digital Theater System.

* *Для прослушивания звука DTS необходим отдельный цифровой аудио процессор DTS (PXA-H700). Видеоноситель DVD также должен содержать звуковую дорожку DTS.*

IVA-D105R оборудован встроенным 2-канальным декодером звука DTS. Имеются в наличии также аналоговые аудио выходы.

Dolby Pro Logic II

Dolby Pro Logic II предназначена для воспроизведения 2-канальных источников звука в 5-канальном формате с использованием полного частотного диапазона. Это достигается путем использования усовершенствованного матричного декодера объемного звука с высококачественным звучанием, обеспечивающего пространственное воспроизведение оригинальной записи без добавления постороннего звука и изменения звука источника.

* *Для того, чтобы в полной мере насладиться объемным звуком Dolby Pro Logic II, необходим цифровой процессор звука (PXA-H700 или подобный ему) (приобретается дополнительно).*

Линейное PCM-аудио (LPCM)

LPCM – это формат записи сигнала, используемый в музыкальных компакт-дисках. Тогда как музыкальные CD записаны в 44.1 кГц/16 бит, DVD записывают с характеристиками от 48 кГц/16 бит до 96 кГц/24 бита, что позволяет получить лучшее, чем у музыкальных CD, качество звучания.

Уровни рейтинга (защита от несанкционированного доступа)

Это функция DVD, которая позволяет предотвращать просмотр дисков детьми, не достигшими определенного возраста (определяется законодательством страны). Способы ограничения просмотра разнятся от диска к диску. Иногда DVD нельзя воспроизвести совсем, иногда определенные сцены пропускаются или заменяются другими сценами.

Таблица кодов языков и их расшифровка

(за более подробной информацией обращайтесь к стр. 55)

Аббревиатура	Код	Язык	Аббревиатура	Код	Язык	Аббревиатура	Код	Язык
AA	6565	Афарский	IE	7369	Язык-посредник	RN	8278	Кирундийский
AB	6566	Абхазский	IK	7375	Инуляк	RO	8279	Романский
AF	6570	Африкаанс	IN	7378	Индонезийский	RU	8285	Русский
AM	6577	Амхарийский	IS	7383	Исландский	RW	8287	Кирундийский
AR	6582	Арабский	IT	7384	Итальянский	SA	8365	Санскрит
AS	6583	Ассамский	IW	7387	Иврит	SD	8368	Синди
AY	6589	Язык племени аймара	JA	7465	Японский	SG	8371	Санго
AZ	6590	Азербайджанский	Jl	7473	Идиш	SH	8372	Сербо-Хорватский
BA	6665	Башкирский	JW	7487	Яванский	SI	8373	Сингалезский
BE	6669	Белорусский	KA	7565	Грузинский	SK	8375	Словацкий
BG	6671	Болгарский	KK	7575	Казахский	SL	8376	Словенский
BH	6672	Бихарский	KL	7576	Гренландский	SM	8377	Полинезийский
BI	6673	Бисламский	KM	7577	Камбоджийский	SN	8378	Шонийский
BN	6678	Бенгальский, Бангладеш	KN	7578	Каннада	SO	8379	Сомалийский
BO	6679	Тибетский	KO	7579	Корейский	SQ	8381	Албанский
BR	6682	Бретонский	KS	7583	Кашмири	SR	8382	Сербский
CA	6765	Каталонский	KU	7585	Курдский	SS	8383	Сиватийский
CO	6779	Корсиканский	KY	7589	Киргизский	ST	8384	Сесото
CS	6783	Чешский	LA	7665	Латинский	SU	8385	Сунданзийский
CY	6789	Уэльский	LN	7678	Лингальский	SV	8386	Шведский
DA	6865	Датский	LO	7679	Лаосский	SW	8387	Суахили
DE	6869	Немецкий	LT	7684	Литовский	TA	8465	Тамильский
DZ	6890	Бутанский	LV	7686	Латвийский	TE	8469	Телугу
EL	6976	Греческий	MG	7771	Малагасийский	TG	8471	Таджикский
EN	6978	Английский	MI	7773	Язык маори	TH	8472	Талайский
EO	6979	Эсперанто	MK	7775	Македонский	TI	8473	Тигрийский
ES	6983	Испанский	ML	7776	Малайялам	TK	8475	Туркменский
ET	6984	Эстонский	MN	7778	Монгольский	TL	8476	Тагальский
EU	6985	Баскский	MO	7779	Молдавский	TN	8478	Сетсванский
FA	7065	Персидский	MR	7782	Маратхи	TO	8479	Язык острова Тонга
FI	7073	Финский	MS	7783	Малайский	TR	8482	Турецкий
FJ	7074	Язык острова Фиджи	MT	7784	Мальтийский	TS	8483	Цонгайский
FO	7079	Фаросский	MY	7789	Бирманский	TT	8484	Татарский
FR	7082	Французский	NA	7865	Наурийский	TW	8487	Туи
FY	7089	Фризийский	NE	7869	Непальский	UK	8575	Украинский
GA	7165	Ирландский	NL	7876	Голландский	UR	8582	Урду
GD	7168	Шотландский	NO	7879	Норвежский	UZ	8590	Узбекский
GL	7176	Галисийский	OC	7967	Оситанский	VI	8673	Вьетнамский
GN	7178	Парагвайский	OM	7977	Асран (Оромо)	VO	8679	Воляпок
GU	7185	Гуарати	OR	7982	Ория	WO	8779	Волофский
HA	7265	Хауса	PA	8065	Пенджаби	XH	8872	Ксхоза
HI	7273	Хинди	PL	8076	Польский	YO	8979	Йоруба
HR	7282	Хорватский	PS	8083	Язык острова Пасхи	ZH	9072	Китайский
HU	7285	Венгерский	PT	8084	Португальский	ZU	9085	Зулусский
HY	7289	Армянский	QU	8185	Кечуа			
IA	7365	Язык-посредник	RM	8277	Ретороманский			

Таблица кодов стран и их расшифровка

(за более подробной информацией обращайтесь к стр. 56)

Аббревиатура	Код	Страна	Аббревиатура	Код	Страна	Аббревиатура	Код	Страна
AD	6568	Андорра	DM	6877	Доминика	KI	7573	Кирибати
AE	6569	Объед.Арабск.Эмираты	DO	6879	Доминиканская респ-ка	KM	7577	Коморские Острова
AF	6570	Афганистан	DZ	6890	Алжир	KN	7578	Сент-Китс и Невис
AG	6571	Антигуа и Барбуда	EC	6967	Эквадор	KP	7580	Корейская Демократическая республика
AI	6573	Ангилья	EE	6969	Эстония			
AL	6576	Албания	EG	6971	Египет	KR	7582	Корейская республика
AM	6577	Армения	EH	6972	Западная Сахара	KW	7587	Кувейт
AN	6578	Нидерл.Антильс.о-ва	ER	6982	Эритрея	KY	7589	Каймановы Острова
AO	6579	Ангола	ES	6983	Испания	KZ	7590	Казахстан
AQ	6581	Антарктика	ET	6984	Эфиопия	LA	7665	Лаос, Демократическая республика
AR	6582	Аргентина	FI	7073	Финляндия			
AS	6583	Восточное Самоа	FJ	7074	Фиджи	LB	7666	Ливан
AT	6584	Австрия	FK	7075	Фолклендский О-ва	LC	7667	Сент-Люсия
AU	6585	Австралия	FM	7077	Микронезия	LI	7673	Лихтенштейн
AW	6587	Аруба	FO	7079	Фарерский Острова	LK	7675	Шри-Ланка
AZ	6590	Азербайджан	FR	7082	Франция	LR	7682	Либерия
BA	6665	Босния и Герцоговина	GA	7165	Габон	LS	7683	Лесото
BB	6666	Барбадос	GB	7166	Великобритания	LT	7684	Литва
BD	6668	Бангладеш	GD	7168	Гренада	LU	7685	Люксембург
BE	6669	Бельгия	GE	7169	Грузия	LV	7686	Латвия
BF	6670	Буркина-Фасо	GF	7170	Французская Гвинея	LY	7689	Ливия
BG	6671	Болгария	GH	7172	Гана	MA	7765	Марокко
BH	6672	Бахрейн	GI	7173	Гибралтар	MC	7767	Монако
BI	6673	Бурунди	GL	7176	Гренландия	MD	7768	Молдавия
BJ	6674	Бенин	GM	7177	Гамбия	MG	7771	Мадагаскар
BM	6677	Бермудские Острова	GN	7178	Гвинея	MH	7772	Маршалловы О-ва
BN	6678	Бруней	GP	7180	Гваделупа	MK	7775	Македония
BO	6679	Боливия	GQ	7181	Экваториальная Гвинея			
BR	6682	Бразилия	GR	7182	Греция	ML	7776	Мали
BS	6683	Багамские Острова	GS	7183	Южные Георгия и Сандвичевы о-ва	MM	7777	Бирма
BT	6684	Бутан				MN	7778	Монголия
BV	6686	Остров Буве	GT	7184	Гватемала	MO	7779	Аомынь (Макао)
BW	6687	Ботсвана	GU	7185	Гуам	MP	7780	Сев.Марианские О-ва
BY	6689	Белоруссия	GW	7187	Гвинея-Бисау	MQ	7781	Мартиника
BZ	6690	Белиз	GY	7189	Гвиана	MR	7782	Мавритания
CA	6765	Канада	HK	7275	Гонконг	MS	7783	Монсеррат
CC	6767	Кокосовые Острова	HM	7277	Острова Херда и Макдональда	MT	7784	Мальта
CD	6768	Конго, Демократич. республика	HN	7278	Гондурас	MU	7785	Маврикий
CF	6770	Центроафриканская	HR	7282	Хорватия	MV	7786	Мальдивы
CG	6771	Конго	HT	7284	Гаити	MW	7787	Малави
CH	6772	Швейцария	HU	7285	Венгрия	MX	7788	Мексика
CI	6773	Кот-д'Ивуар	ID	7368	Индонезия	MY	7789	Малайзия
CK	6775	Острова Кука	IE	7369	Ирландия	MZ	7790	Мозамбик
CL	6776	Чили	IL	7376	Израиль	NA	7865	Намибия
CM	6777	Камерун	IN	7378	Индия	NC	7867	Новая Каледония
CN	6778	Китай	IO	7379	Британ.терр.Инд.океана	NE	7869	Нигер
CO	6779	Колумбия	IQ	7381	Ирак	NF	7870	Остров Норфолк
CR	6782	Коста-Рика	IR	7382	Иран	NG	7871	Нигерия
CU	6785	Куба	IS	7383	Исландия	NI	7873	Никарагуа
CV	6786	Кабо-Верде	IT	7384	Италия	NL	7876	Нидерланды
CX	6788	Остров Рождества	JM	7477	Ямайка	NO	7879	Норвегия
CY	6789	Кипр	JO	7479	Иордания	NP	7880	Непал
CZ	6790	Чехия	JP	7480	Япония	NR	7882	Науру
DE	6869	Германия	KE	7569	Кения	NZ	7885	Ниуэ (Савидж)
DJ	6874	Джибути	KG	7571	Киргизия	NU	7890	Новая Зеландия
DK	6875	Дания	KH	7572	Кампучия	OM	7977	Оман
						PA	8065	Панама

Таблица кодов стран и их расшифровка

Аббревиатура	Код	Страна	Аббревиатура	Код	Страна	Аббревиатура	Код	Страна
PE	8069	Перу	SJ	8374	О-ва Шпицберген	TW	8487	Тайвань
PF	8070	Полинезия	SK	8375	Словакия	TZ	8490	Украина
PG	8071	Папуа-Новая Гвинея	SL	8376	Сьерра-Леоне	UA	8565	Танзания
PH	8072	Филиппины	SM	8377	Сан-Марино	UG	8571	Уганда
PK	8075	Пакистан	SN	8378	Сенегал	UM	8577	Дальние малые острова США
PL	8076	Польша	SO	8379	Сомали	US	8583	Соединенные Штаты
PM	8077	Сен-Пьер и Микелон	SR	8382	Суринам	UY	8589	Уругвай
PN	8078	Остров Питкэрн	ST	8384	Сан-Томе и Принсипи	UZ	8590	Узбекистан
PR	8082	Пуэрто-Рико	SV	8386	Сальвадор	VA	8665	Ватикан
PT	8084	Португалия	SY	8389	Сирия	VC	8667	Сент-Винсент и Гренадины
PW	8087	Палау	SZ	8390	Свазиленд	VE	8669	Венесуэла
PY	8089	Парагвай	TC	8467	О-ва Тиркс и Кайкос	VG	8671	Виргинские О-ва (Брит.)
QA	8165	Катар	TD	8468	Чад	VI	8673	Виргинские О-ва (США)
RE	8269	Реюньон	TF	8470	Франц.Южн.территории	VN	8678	Вьетнам
RO	8279	Румыния	TG	8471	Того	VU	8685	Вануату
RU	8285	Россия	TH	8472	Тайланд	WF	8770	О-ва Уоллис и Футуна
RW	8287	Палау	TJ	8474	Таджикистан	WS	8783	Самоа
SA	8365	Саудовская Аравия	TK	8475	Токелау	YE	8969	Йемен
SB	8366	Соломоновы О-ва	TM	8477	Туркменистан	YT	8984	Майот
SC	8367	Сейшельские О-ва	TN	8478	Тунис	YU	8985	Югославия
SD	8368	Судан	TO	8479	Тонга	ZA	9065	Южная Африка
SE	8369	Швеция	TP	8480	Восточный Тимор	ZM	9077	Замбия
SG	8371	Сингапур	TR	8482	Турция	ZW	9087	Зимбабве
SH	8372	Остров Св. Елены	TT	8484	Тринидад и Тобаго			
SI	8373	Словения	TV	8486	Тувалу			

Возможные неполадки и способы их устранения

Если у вас возникла проблема, пожалуйста, ознакомьтесь с разделами приведенного ниже списка. Эти инструкции помогут вам справиться с возникшей проблемой в случае некорректной работы аппарата. В противном случае, проверьте правильность подсоединения других узлов системы или проконсультируйтесь у авторизованного дилера Alpine.

Общие затруднения

Аппарат не функционирует или отсутствует индикация на дисплее

- Отключено зажигание автомобиля.
- Если аппарат подключен в соответствии с инструкциями, то он не будет работать при отключенном зажигании автомобиля.
- Неправильное подсоединение проводов электропитания.
- Проверьте подсоединение проводов электропитания.
- Перегорел предохранитель.
- Проверьте предохранитель в месте подсоединения к аппарату проводов электропитания; при необходимости замените на исправный.
- Сбой в работе микрокомпьютера, вызванный шумовыми помехами и т.п.
- Нажмите кнопку RESET с помощью шариковой ручки или любого другого заостренного предмета.
- Активизирован режим BLACKOUT.
- Отключите режим BLACKOUT.

Нет звука или звук неестественен

- Неверное положение регуляторов громкости / баланса «левый/правый» / баланса «фронт-тыл».
- Измените положение регуляторов.
- Соединения произведены неверно, или плохой контакт.
- Проверьте соединения.

Отсутствует картинка

- Яркость установлена в минимальное положение.
- Настройте яркость.
- Слишком низкая температура внутри автомобиля.
- Увеличьте внутреннюю температуру автомобиля до рабочего диапазона.
- Плохой контакт в подключениях DVD/CD-проигрывателя, навигационной системы.
- Проверьте соединения и обеспечьте надлежащий контакт.

Неестественные перемещения в пределах отображаемой картинки

- Слишком высокая температура внутри автомобиля.
- Охладите салон автомобиля.

Нечеткое или шумное изображение

- Износилась флуоресцентная пластина.
- Замените флуоресцентную пластину.

Не работает навигационная система

- Неправильное подключение навигационной системы.
- Проверьте соединение с навигационной системой и подключите все кабели надлежащим образом.

Нечеткая картинка на мониторе

- Износилась флуоресцентная лампа.
- Замените флуоресцентную лампу*.

* Замена флуоресцентной лампы является платной услугой даже во время периода гарантийного обслуживания, так как она подвергается износу.

Режим радио

Невозможен прием радиостанций

- Не подключена антенна, или обрыв кабеля.
- Убедитесь, что антенна подключена надлежащим образом; при необходимости замените антенну или кабель.

Невозможна настройка на радиостанции в режиме поиска

- Вы находитесь в зоне слабого сигнала.
- Убедитесь, что тюнер находится в режиме DX.
- Если вы находитесь в области сильного сигнала, возможно, антенна не заземлена или неверно подключена.
- Проверьте подключение антенны; убедитесь, что антенна заземлена надлежащим образом в точке крепления.
- Недостаточно длинная антенна.
- Убедитесь, что антенна полностью раскрыта; в случае повреждения антенны замените ее новой.

Шумный прием

- Недостаточно длинная антенна.
- Убедитесь, что антенна полностью раскрыта; в случае повреждения антенны замените ее новой.
- Антенна плохо заземлена.
- Убедитесь, что антенна заземлена надлежащим образом в точке крепления.
- Слабый и шумный сигнал радиостанции.
- Если приведенные выше рекомендации не помогают, настройтесь на другую станцию.

CD / MP3 / WMA / AAC / DVD / Video CD

При воспроизведении диска звук “плывет”

- Конденсация влаги в CD-модуле.
- Выждите определенное время (около 1 часа) для того, чтобы влага испарилась.

Невозможно загрузить компакт-диск

- В приемное устройство DVD-проигрывателя уже загружен диск.
- Извлеките диск и замените его.
- Диск неправильно установлен.
- Убедитесь, что диск установлен согласно инструкциям, приведенным в соответствующем разделе данного руководства.

Не работает функция быстрого перехода в прямом или обратном направлении

- Диск поврежден.
- Извлеките диск и выбросьте его; использование неисправного диска в вашем аппарате может повредить его механизм.

Перерывы в звучании вследствие вибрации

- Неправильная установка аппарата.
- Аккуратно установите аппарат заново.
- Диск очень загрязнен.
- Очистите диск.
- На диске есть царапины.
- Замените диск.
- Загрязнены линзы считывающего устройства.
- Не используйте имеющиеся в продаже диски для очистки линз. Проконсультируйтесь по этому вопросу с ближайшим дилером Alpine.

Перерывы в звучании при отсутствии вибрации

- Загрязненный или поцарапанный диск.
- Очистите диск; поврежденный диск необходимо заменить.

Не воспроизводится диск формата CD-/CD-RW

- Не была выполнена процедура закрытия сессии (финализации).
- Выполните процедуру финализации диска и попробуйте воспроизвести его еще раз.

Ошибки при выводе на дисплей сообщений

- Механическая ошибка.
- Нажмите кнопку . После того, как сообщение об ошибке исчезло, загрузите диск еще раз. Если эти действия не приведут к решению проблемы, обратитесь за помощью к ближайшему дилеру Alpine.

Файл формата MP3/WMA/AAC не воспроизводится.

- Ошибка при записи. Использовался ненадлежащий формат записи.
- Убедитесь, что запись на диск осуществлялась в совместимом с данным проигрывателем формате. Обратитесь к разделу «Информация о формате MP3/WMA/AAC» на стр. 29-32, а затем произведите запись в формате, поддерживаемом данным устройством.

Аппарат не работает

- Не включено питание монитора.
- Включите питание монитора.
- Конденсация влаги.
- Подождите некоторое время (около часа), пока конденсат не высохнет.

Нет изображения

- Режим монитора не переключен на выбранный вами режим.
- Переключитесь в требуемый режим.
- К монитору не подсоединен провод от стояночного тормоза.
- Подсоедините провод от стояночного тормоза и воспользуйтесь тормозом. (За дополнительной информацией обратитесь к руководству монитора.)

Воспроизведение не начинается

- Диск установлен не той стороной.
 - Проверьте диск и установите его маркированной стороной вверх.
- Диск загрязнен.
 - Очистите диск.
- Установлен диск, который нельзя воспроизвести на этом аппарате.
 - Проверьте, возможно ли воспроизведение такого диска.
- Установлена защита от несанкционированного доступа.
 - Отключите защиту или измените уровень рейтинга.

Нечеткое или шумное изображение

- Осуществляется ускоренное воспроизведение диска.
 - Изображение может быть слегка искаженным, однако это нормально.
- Разрядился автомобильный аккумулятор.
 - Проверьте аккумулятор и проводку. (Аппарат может не работать, если напряжение на аккумуляторе под нагрузкой падает ниже 11 В).
- Испортилась флуоресцентная трубка монитора.
 - Замените флуоресцентную трубку монитора.

Внезапные остановки изображения

- Диск поцарапан.
 - Замените диск.

Воспроизведение DivX-файла с системой защиты DRM

Отдельные операции, сопровождаемые приведенными ниже предупредительными сообщениями, могут быть недоступны.

«Authorization Error This player is not authorized to play this video».

- Данное сообщение указывает на то, что воспроизводится не поддерживаемый системой защиты DRM DivX® - файл, не соответствующий регистрационному коду данного аппарата. Данное сообщение отображается на дисплее в течение 2-х секунд, указывая на невозможность воспроизведения данного файла. По завершении отображения предупредительного сообщения воспроизведение автоматически переходит к началу следующего файла.

«Rental Expired»

- В данном случае речь идет о взятом напрокат на определенное время DivX® - файле. Если срок проката аудио/видео материала истек, т.е. обозначен как «0», на дисплее в течение 2-х секунд отображается сообщение «Rental Expired», указывая на невозможность его дальнейшего воспроизведения. По завершении отображения предупредительного сообщения воспроизведение автоматически переходит к началу следующего файла.

«Rental countdown OK?»

- В случае, если в процессе воспроизведения взятого напрокат файла в меню выбора файлов будет выбрана установка B.SKIP или ENTER, на дисплее отобразится сообщение «Rental Countdown OK?» и воспроизведение данного файла будет приостановлено (счетчик аудио/видео материала выполнит обратный отсчет на 1). Воспроизведение файла будет остановлено в заданное время. Для прерывания процесса воспроизведения нажмите [YES], для продолжения воспроизведения - [NO].

“View DivX® VOD Rental

This rental has (remaining times) views left.

Do you want to use one of your (remaining times) views now?”

- Если в вашем распоряжении еще осталась возможность для просмотра взятого напрокат аудио/видео материала, на дисплее отобразится количество оставшихся сеансов воспроизведения. Для начала воспроизведения нажмите [YES]. Для воспроизведения следующего файла нажмите [NO].

Индикации в режиме воспроизведения CD/MP3/WMA/AAC

HI-TEMP

- Вследствие высокой температуры активизирован защитный контур.
- Невозможно выполнение операций с загруженным диском, настроек DVD-диска и т.п..
- Индикатор исчезнет, когда температура установится в пределах рекомендованного диапазона.
- Отключите питание системы до нормализации температурного режима, а затем вновь включите питание.

NO DISC

- Не загружен диск.
- Загрузите диск.
- Несмотря на то, что диск загружен, на дисплей выведено сообщение «NO DISC»; При этом не работают функции воспроизведения и извлечения диска.
- Извлеките диск, следуя приведенным ниже инструкциям:
Нажмите и удерживайте не менее 3-х секунд кнопку ▲.

LOADING ERROR

EJECT ERROR

- Неисправность в механизме проигрывателя компакт-дисков.
 - 1) Нажмите кнопку ▲ и выньте диск. Если вы не можете извлечь диск, свяжитесь с дилером Alpine.
 - 2) Если после извлечения диска сообщение о сбое не исчезло с дисплея, нажмите кнопку ▲ еще раз.
Если сообщение не гаснет даже после нескольких нажатий кнопки ▲, проконсультируйтесь по этому вопросу с дилером Alpine.

DISC ERROR

- Поцарапанные или загрязненные диски / плохое качество записи / диски, несовместимые с данным устройством.
- Нажмите кнопку ▲.
- Замените диск.

PROTECT

- Воспроизводится WMA-файл с защитой от копирования.
 - Вы можете воспроизводить только файлы без защиты от копирования.

UNSUPPORTED

- Значение частоты дискретизации / битрейта не поддерживаются системой данного аппарата.
 - Используйте значения частоты дискретизации/битрейта, поддерживаемые системой данного аппарата.

Индикации в режиме воспроизведения DVD/Video CD

NO DISC

- Не загружен диск.
 - Загрузите диск.
 - Несмотря на то, что диск загружен, на дисплей выведено сообщение «NO DISC»; При этом не работают функции воспроизведения и извлечения диска.
 - Извлеките диск, следуя приведенным ниже инструкциям:
Нажмите и удерживайте не менее 3-х секунд кнопку ▲.
-



- Управление с помощью кнопок головного аппарата и приобретенного дополнительно пульта ДУ невозможно.
 - Для некоторых дисков или режимов воспроизведения ряд операций недоступен. Это не является неисправностью.
-

HI-TEMP

- Вследствие высокой температуры активизирован защитный контур.
 - Индикатор исчезнет, когда температура установится в пределах рекомендованного диапазона.
 - Отключите питание системы до нормализации температурного режима, а затем вновь включите питание.
-

LOADING ERROR

EJECT ERROR

- Неисправность в механизме проигрывателя компакт-дисков.
 - 1) Нажмите кнопку ▲ и выньте диск. Если вы не можете извлечь диск, свяжитесь с дилером Alpine.
 - 2) Если после извлечения диска сообщение о сбое не исчезло с дисплея, нажмите кнопку ▲ еще раз.
Если сообщение не гаснет даже после нескольких нажатий кнопки ▲, проконсультируйтесь по этому вопросу с дилером Alpine.
-

DISC ERROR

- Поцарапанные или загрязненные диски / плохое качество записи / диски, несовместимые с данным устройством.
 - Нажмите кнопку ▲.
 - Замените диск.
-

REGIONAL CODE VIOLATION

- Региональные коды диска и вашего аппарата не совпадают.
- Загрузите диск, региональный код которого соответствует региональному коду вашего аппарата.

EJECT DISC BEFORE USING DVD-SETUP

- Была предпринята попытка выполнения настроечных операций во время воспроизведения DVD-диска.
- Остановите воспроизведение DVD-диска или извлеките диск перед тем, как приступить к процедуре настройки диска.

UNSUPPORTED

(режим DivX[®])

- Значение частоты дискретизации / битрейта не поддерживаются системой данного аппарата.
 - Используйте значения частоты дискретизации/битрейта, поддерживаемые системой данного аппарата.

Индикации при работе чейнджера компакт-дисков

HI-TEMP

- Защитный контур активизирован из-за высокой температуры.
- Индикатор погаснет, когда температура установится в пределах рекомендованного диапазона.

ERROR 01

- Неисправность чейнджера компакт-дисков.
- Проконсультируйтесь с дилером Alpine.
Нажмите кнопку извлечения магазина и выньте магазин. Проверьте индикацию и снова установите магазин. Если магазин не вынимается, проконсультируйтесь с дилером Alpine.
- Невозможно извлечение магазина.
- Нажмите кнопку извлечения магазина. Если магазин не извлекается, обратитесь к руководству по эксплуатации чейнджера.

ERROR 02

- Диск остался внутри чейнджера.
 - Нажмите кнопку EJECT, чтобы извлечь магазин. После этого установите в чейнджер пустой магазин, чтобы извлечь диск, оставшийся внутри.
-

NO MAGAZINE

- Магазин компакт-дисков не установлен в чейнджер.
- Установите магазин.

NO DISC

- Выбранный диск отсутствует.
- Выберите другой диск.

Индикации при работе в режиме iPod-плеера

NO iPod

- iPod-плеер не подсоединен.
- Проверьте правильность подсоединения iPod-плеера.
Проследите, чтобы кабели не были сильно изогнуты.
- Слабый заряд аккумуляторных батарей iPod-плеера.
- Ознакомьтесь с документацией iPod-плеера и зарядите аккумуляторные батареи.

NO SONG

- iPod-плеер не содержит песен.
- Загрузите песни в iPod-плеер и подсоедините его к IVA-D105R.

ERROR01

- Коммуникационный сбой.
- Выключите зажигание и затем вновь включите его.
- Проверьте исправность дисплея, соединив iPod-плеер с адаптером с помощью iPod кабеля.

ERROR02

- Может быть вызвано несовместимостью версии программного обеспечения iPod-плеера.
- Обновите версию программного обеспечения iPod-плеера.

Технические характеристики

МОНИТОР

Размер экрана	6.5"
Тип ЖК-дисплея	Прозрачный TN ЖК-дисплей
Принцип действия	Активная матрица TFT
Количество элементов изображения	280,800 (1200 x 234)
Эффективное количество элементов изображения	99,99% или выше
Система подсветки	Флуоресцентная лампа с холодным катодом

FM-ТЮНЕР

Диапазон частот	87.5 – 108.0 МГц
Полезная чувствительность (моно).....	9,3 дБф (0,7 мкВ /75 Ом)
50 дБ пороговая чувствительность	13,5 дБф (1,1 мкВ /75 Ом)
Избирательность по соседнему каналу	80 дБ
Отношение сигнал/шум	65 дБ
Разделение стерео каналов.....	35 дБ
Коэффициент захвата	2,0 дБ

СВ-ТЮНЕР

Диапазон частот	531 – 1602 кГц
Чувствительность (стандарт IEC).....	22.5 мкВ/27 дБф

ДВ-ТЮНЕР

Диапазон частот	153 – 281 кГц
Чувствительность (стандарт IEC)	31.6 мкВ/30 дБф

CD/DVD-ПРОИГРЫВАТЕЛЬ

Частотная характеристика	5 – 20,000 Гц
Неравномерность (% WRMS)	Ниже измеримого предела
Общие гармонические искажения	0,008% (на 1 кГц)
Динамический диапазон	95 дБ (на 1 кГц)
Разделение стереоканалов	85 дБ (на 1 кГц)
Система сигнала изображения	NTSC/PAL
Разрешающая способность по горизонтали	500 линий или выше
Уровень выходного видео сигнала	1 В p-p (75 Ом)
Отношение сигнал/шум (видео)	DVD: 60 дБ
Отношение сигнал/шум (аудио)	свыше 105 дБ

ОПТИЧЕСКИЙ ЗВУКОСНИМАТЕЛЬ

Длина волны	
DVD.....	666 нм
CD.....	785 нм
Мощность лазера	класс II

ОБЩИЕ

Требования к источнику питания.....	14.4 В постоянного тока (допустимо 11 – 16 В)
Рабочий диапазон температур	0°C - +45°C
Макс. выходная мощность	50 Вт x 4
Минимальное сопротивление (импеданс)	4 Ом
Выходное напряжение	2000 мВ / 10 кОм
НЧ.....	-14 дБ/+20 дБ, 60 Гц
ВЧ.....	±14 дБ, 10 кГц
Масса.....	2,6 кг
Уровень выходного аудио сигнала	
Предвыход (Фронт., Тыл.):	2 В / 10 кОм (макс.)
Предвыход (Сабвуфер, Центр.):	2 В / 10 кОм (макс.)
AUX OUT	1,2В / 10 кОм
Ai-NET:	850 мВ

РАЗМЕРЫ КОРПУСА (МОНИТОР)

Ширина	178 мм
Высота	50 мм
Глубина.....	165 мм

Срок службы данного изделия - пять лет.

- По причине постоянного усовершенствования технические характеристики и дизайн могут изменяться без предварительного уведомления.
- ЖК-панель изготовлена по сверхточной заводской технологии. Эффективность элементов изображения превышает 99,99%. Это означает, что только менее 0,01% от общего количества элементов изображения могут быть либо задействованы в передаче изображения, либо нет.

ВНИМАНИЕ



(Основание системы)

ВНИМАНИЕ - Лазерное излучение при вскрытии. НЕ СМОТРИТЕ НА ЛУЧ.

(Основание системы)

УСТАНОВКА И ПОДСОЕДИНЕНИЯ

Перед тем, как вы будете устанавливать и подсоединять данный аппарат, пожалуйста, внимательно ознакомьтесь с содержанием страниц 6-11 данного руководства.



ВНИМАНИЕ

ВЫПОЛНЯЙТЕ ВСЕ ПОДСОЕДИНЕНИЯ ПРАВИЛЬНО.

Неправильные подсоединения могут явиться причиной возгорания или выхода системы из строя.

УСТАНОВЛИВАЙТЕ СИСТЕМУ ТОЛЬКО В АВТОМОБИЛЯХ С 12 В МИНУСОВЫМ (-) ЗАЗЕМЛЕНИЕМ.

(В случае сомнений проконсультируйтесь у вашего дилера).

Невыполнение этого требования может стать причиной возгорания и т.п.

ПЕРЕД ПОДКЛЮЧЕНИЕМ ОТСОЕДИНИТЕ КАБЕЛЬ ОТ МИНУСОВОЙ (-) КЛЕММЫ АККУМУЛЯТОРНОЙ БАТАРЕИ.

Невыполнение этого требования может стать причиной поражения электрическим током или травмы, полученной вследствие короткого замыкания.

ПРОКЛАДЫВАЙТЕ КАБЕЛИ ТАКИМ ОБРАЗОМ, ЧТОБЫ НЕ СОЗДАВАТЬ ПОМЕХ ОКРУЖАЮЩИМ ОБЪЕКТАМ.

Прокладывайте монтажные жгуты и кабели в соответствии с приведенными в данном буклете инструкциями, чтобы не создавать помех при вождении. Кабели и жгуты, являющиеся помехой или свисающие на основные элементы управления автомобилем, например, рулевое колесо, рычаг переключения передач, педаль тормоза и т.п., представляют собой чрезвычайную опасность для вашей жизни.

НЕ ДОПУСКАЙТЕ СОЕДИНЕНИЙ ВНАХЛЕСТКУ ЭЛЕКТРИЧЕСКИХ КАБЕЛЕЙ.

Никогда не оголяйте изоляционную оплетку электрических кабелей для подачи питания на другие устройства. В этом случае может быть превышена предельно допустимая нагрузка по току, в результате чего возможно возгорание или поражение электрическим током.

ПРИ РАССВЕРЛИВАНИИ ОТВЕРСТИЙ НЕ ПОВРЕДИТЕ ТРУБОПРОВОДЫ ИЛИ ПРОВОДКУ.

При рассверливании отверстий в шасси автомобиля для установки системы, примите необходимые меры предосторожности, чтобы не повредить трубопроводы или проводку, систему подачи топлива, баки или электрическую проводку. Невыполнение этого требования может привести к возгоранию.

НЕ ИСПОЛЬЗУЙТЕ БОЛТЫ ИЛИ ГАЙКИ ТОРМОЗНОЙ ИЛИ РУЛЕВОЙ СИСТЕМ ДЛЯ ВЫПОЛНЕНИЯ ЗАЗЕМЛЕНИЙ.

НИКОГДА не используйте болты или гайки, установленные в тормозной или рулевой системах, а также баках автомобиля, для выполнения монтажных операций и заземлений. В противном случае может выйти из строя система управления автомобилем или произойти возгорание.

ХРАНИТЕ НЕБОЛЬШИЕ ПРЕДМЕТЫ, НАПРИМЕР, БОЛТЫ ИЛИ ВИНТЫ, ВНЕ ДОСЯГАЕМОСТИ ДЕТЕЙ.

Следите за тем, чтобы они случайно не были проглочены детьми. В противном случае немедленно обращайтесь к врачу.

НЕ УСТАНОВЛИВАЙТЕ СИСТЕМУ В МЕСТАХ, ГДЕ ОНА МОЖЕТ МЕШАТЬ НОРМАЛЬНОМУ УПРАВЛЕНИЮ АВТОМОБИЛЕМ, НАПРИМЕР, В НЕПОСРЕДСТВЕННОЙ БЛИЗОСТИ ОТ РУЛЕВОГО КОЛЕСА И РЫЧАГА ПЕРЕКЛЮЧЕНИЯ ПЕРЕДАЧ.

Это может привести к ухудшению обзора и помехам в управлении автомобилем, что может стать причиной аварийной ситуации на дорогах.



ПРЕДУПРЕЖДЕНИЯ

ПРОЦЕДУРЫ ПОДСОЕДИНЕНИЯ И УСТАНОВКИ РЕКОМЕНДУЕТСЯ ВЫПОЛНЯТЬ СИЛАМИ СПЕЦИАЛИСТОВ.

Выполнение подсоединений и установки данной системы требует наличие специальных навыков и опыта. Поэтому с целью обеспечения безопасности проконсультируйтесь с вашим дилером по данному вопросу.

ИСПОЛЬЗУЙТЕ ТОЛЬКО СПЕЦИАЛЬНЫЕ ПРИНАДЛЕЖНОСТИ И УСТАНОВЛИВАЙТЕ ИХ ОЧЕНЬ ТЩАТЕЛЬНО.

Используйте только специальные принадлежности. Использование не предназначенных для этих целей принадлежностей может привести к выходу системы из строя или ненадежному монтажу системы.

ПРОКЛАДЫВАЙТЕ КАБЕЛИ ТАКИМ ОБРАЗОМ, ЧТОБЫ ОНИ НЕ ИЗГИБАЛИСЬ И НЕ ЗАЩЕМЛЯЛИСЬ ОСТРЫМИ МЕТАЛЛИЧЕСКИМИ КРОМКАМИ.

Прокладывайте кабели и проводку как можно дальше от подвижных металлических деталей (например, направляющих для выдвигания сидений) или острых или заостренных кромок. Это поможет предотвратить изгибы и повреждение проводки. Если кабели проложены через отверстие в металле, используйте резиновые прокладки для сохранения целостности изоляционной оплетки кабеля при его трении об острую кромку отверстия.

НЕ УСТАНОВЛИВАЙТЕ СИСТЕМУ В МЕСТАХ С ВЫСОКОЙ ВЛАЖНОСТЬЮ ИЛИ ЗАПЫЛЕННОСТЬЮ.

Не устанавливайте систему в местах с высоким уровнем влажности или запыленности. Влага или пыль могут стать причиной выхода системы из строя.

Меры предосторожности

- Во избежание короткого замыкания, удостоверьтесь, что перед подсоединением вашего IVA-D105R кабель отсоединен от минусового (-) полюса аккумуляторной батареи.
- Проверьте правильность подсоединения проводов с цветовой маркировкой в соответствии с диаграммой. Невыполнение этого требования может привести к сбоям в работе устройства и/или поломке вашего автомобиля.

- Будьте особенно осторожны во время подсоединения проводов к электрической системе вашего автомобиля. Во избежание ошибки проверьте, что вы не используете проводку компонентов, установленных на заводе-изготовителе (например, бортового компьютера). При подсоединении IVA-D105R к блоку плавких предохранителей убедитесь в том, что предохранители защитного контура IVA-D105R имеют аналогичный номинал. Невыполнение этого требования может привести к выходу из строя вашего аппарата и/или автомобиля. В случае сомнений проконсультируйтесь у вашего дилера Alpine.
- Для подсоединения к другим устройствам (например, усилителю мощности) через RCA-разъемы, IVA-D105R снабжена гнездами типа RCA. Для подсоединения к другим устройствам вам может потребоваться адаптер. В этом случае обратитесь за помощью к авторизованному дилеру ALPINE.
- Убедитесь, что минусовые (-) выводы акустических систем подсоединены к клемме (-). Никогда не закорачивайте кабели левого и правого каналов акустических систем и не замыкайте их на корпус автомобиля.
- Во избежание выхода системы из строя, процедуру установки выполняйте только при полностью закрытом мониторе.
- При установке системы в автомобиле удостоверьтесь, что движение монитора не сможет создать помех нормальной работе рычага переключателя передач.

ВАЖНО

Пожалуйста, впишите серийный номер вашего аппарата в данную таблицу и сохраните ее для последующего использования. Табличка с серийным номером расположена на нижней панели аппарата.

СЕРИЙНЫЙ НОМЕР: _____

ДАТА УСТАНОВКИ: _____

СПЕЦИАЛИСТ ПО УСТАНОВКЕ: _____

МЕСТО ПОКУПКИ: _____

Установка

Предостережение

Не блокируйте штатный вентилятор или теплоотводы системы, так как это препятствует свободной циркуляции воздуха. В противном случае существует риск перегрева аппарата и возгорания.

Вентиляционное отверстие

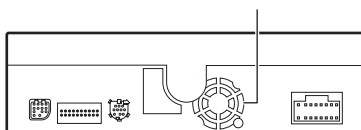

Задняя стенка

Установка монитора

Место установки

Перед тем, как выбрать место для установки данной системы, удостоверьтесь, что дисплей как в открытом, так и в закрытом положениях не препятствует нормальному переключению рычага коробки передач.

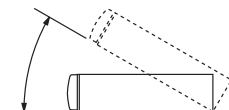

- Установите угол в пределах 30° от горизонтального положения.
- На заводе-изготовителе монитор устанавливается под углом 90°. В зависимости от особенностей салона автомобиля, при выдвигении монитора он может задеть приборную панель. С целью предотвращения подобных ситуаций вы можете отрегулировать угол наклона монитора и сохранить его в памяти системы (см. раздел «Изменение угла наклона монитора» на стр. 71). Установка угла наклона монитора сохраняется в памяти системы даже при отсоединении системы от аккумуляторной батареи.

1

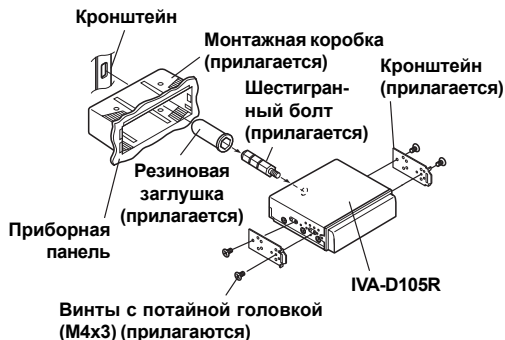

Установите монтажную коробку в приборную панель. Подсоедините прилагаемый кронштейн к монитору.

- Для инсталляции монитора необходимо использовать входящие в комплект поставки винты (M4x3). В случае использования других винтов возможны сбои в работе.
- * В том случае, если при установке монтажной корзины в приборную панель имеются зазоры, слегка отогните нажимные пластины.

2

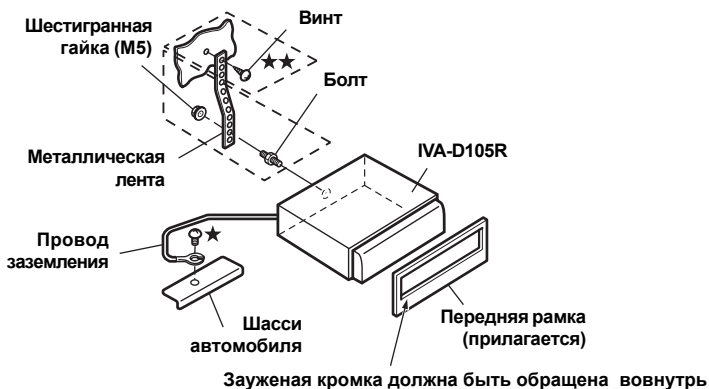

Если ваш автомобиль оборудован консолью, верните длинный шестигранный болт в заднюю стенку IVA-D105R и закройте его резиновой заглушкой. В случае отсутствия в вашем автомобиле приспособлений для монтажа системы, закрепите ее с помощью металлической ленты (в комплект поставки не входит). Подсоедините провод заземления системы к чистой металлической поверхности на шасси автомобиля при помощи предварительно закрепленного винта (★).

- При монтаже используйте соответствующие винты, обозначенные ★★.

Подсоедините все питающие провода от усилителя или эквалайзера к соответствующим выводам на задней панели IVA-D105R. Все остальные подсоединения IVA-D105R выполните в соответствии с прилагаемой схемой подсоединений.

3

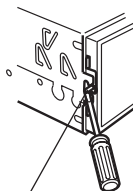

Стопорный лепесток

Установите IVA-D105R в приборную панель. По завершении установки убедитесь, что стопорные лепестки переведены в нижнее положение. Для этого плотно прижмите устройство и отогните лепестки вниз с помощью небольшой отвертки. Это обеспечит надежную фиксацию вашей системы в приборной панели. Затем установите прилагаемую переднюю рамку.

Демонтаж системы

- 1 С помощью небольшой отвертки (или аналогичного инструмента) отогните фиксаторы стопорных лепестков вверх (см. верхний рисунок). После того, как будет разблокирован каждый из лепестков, осторожно вытяните систему, чтобы убедиться в возможности ее демонтажа, а затем отогните второй лепесток.
- 2 Вытяните систему из приборной панели до конца.

<ЯПОНСКИЕ АВТОМОБИЛИ>

Для установки используйте штатные крепежные кронштейны вашего автомобиля.

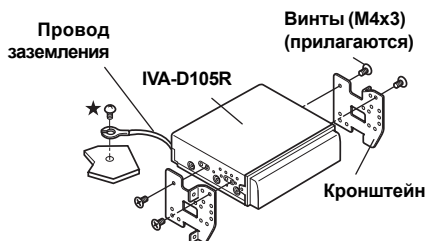

- Для инсталляции монитора необходимо использовать входящие в комплект поставки болты с потайной головкой (M4x3). В случае использования других винтов возможны сбои в работе.
В том случае, если монтаж с помощью болтов с потайной головкой (M4x3) невозможен, воспользуйтесь входящими в комплект поставки болтами (M4x6).

Схема подсоединения однополюсного выключателя (приобр. дополнительно)

(если питание ACC недоступно)

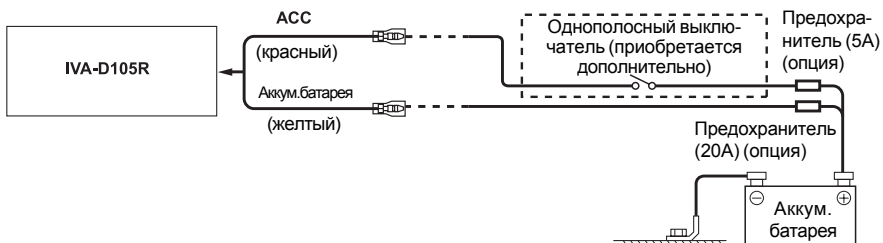

- Если ваш автомобиль не оборудован ACC питанием, установите SPST (однополюсный выключатель) и предохранитель (приобретается дополнительно).
- Схема подсоединения и номинал предохранителя, описанные выше, указываются только для случая индивидуального использования IVA-D105R.
- Если провод прерывателя питания (зажигания) IVA-D105R подсоединен непосредственно к плюсовой (+) клемме аккумуляторной батареи, IVA-D105R потребляет небольшое количество тока (несколько сотен миллиампер) даже при отключенном питании (OFF), что может привести к разрядке аккумуляторной батареи.

Для предотвращения внешних шумов в вашей аудио системе придерживайтесь следующих правил.

- Аудио система и относящиеся к ней соединительные кабели должны располагаться не менее, чем на расстоянии 10см от жгута электрической системы автомобиля.
- Располагайте провода питания как можно дальше от всей остальной проводки.
- Надежно подсоединяйте заземляющий провод только к неокрашенной металлической поверхности шасси автомобиля (при необходимости отскоблите слой краски).
- Если вы дополнительно приобрели шумоподавитель, подсоедините его как можно дальше от аудио системы. Ваш дилер Alpine может предложить вам одну из моделей шумоподавителей Alpine, поэтому обращайтесь к нему за более подробной информацией.
- Ваш дилер Alpine прекрасно осведомлен о том, какими способами можно предотвратить шумовые помехи, поэтому вы можете получить у него консультацию по этому вопросу.

Подсоединения

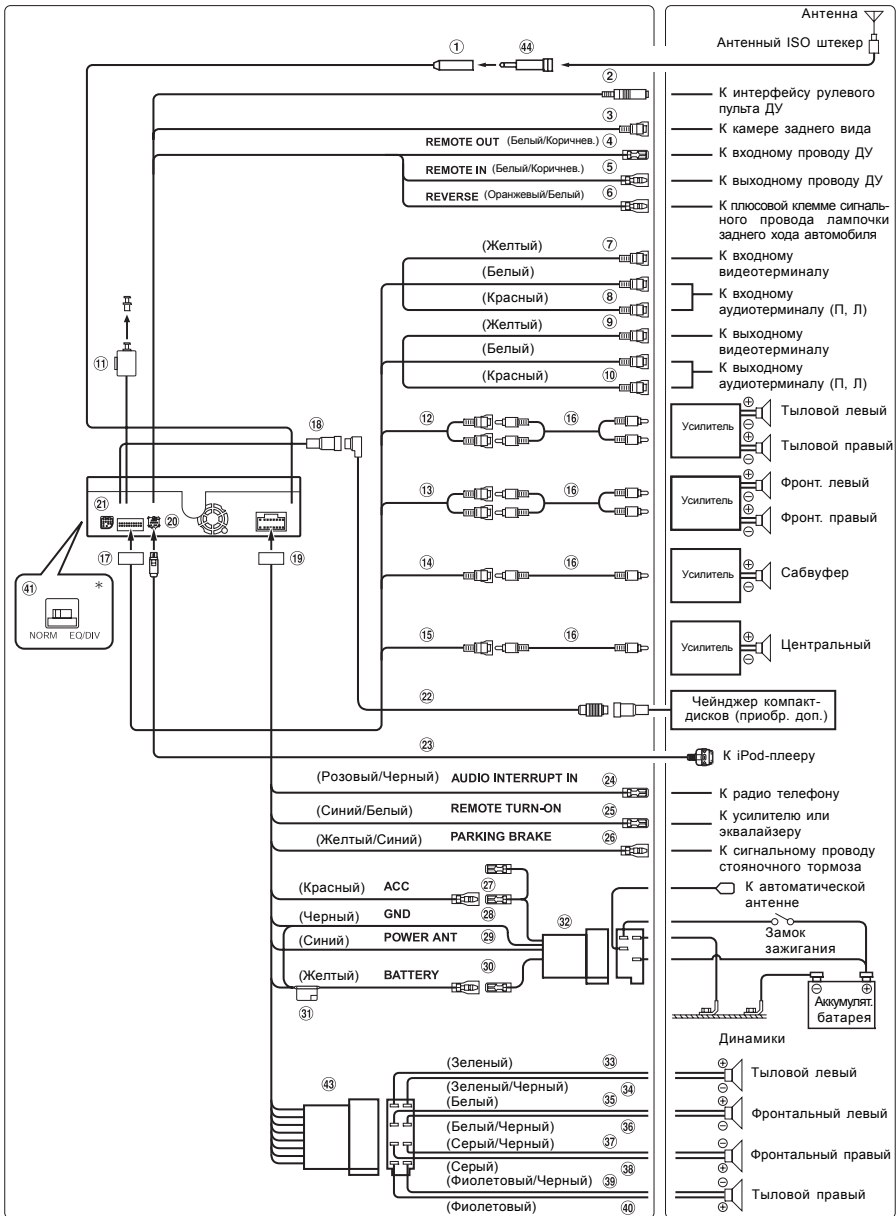

- Устанавливайте системный переключатель в положение «NORM» в случае подсоединения только чейнджера (если при этом не используется совместимый с Ai-NET эквалайзер).
- * Эта этикетка прикреплена к основанию аппарата.

- ① **Антенный штекер**
- ② **Интерфейсный соединитель для подключения штатной системы ДУ на рулевом колесе**
Подсоедините к интерфейсному блоку ДУ. За более подробной информацией относительно данных подсоединений обратитесь к ближайшему дилеру Alpine.
- ③ **Входной терминал CAMERA**
Используется для подключения камеры заднего вида.
- ④ **Выходной кабель ДУ (Белый/Коричневый)**
Соедините этот кабель с входным кабелем ДУ. С помощью данного кабеля на выход подаются управляющие сигналы с пульта ДУ.
- ⑤ **Входной кабель ДУ (Белый/Коричневый)**
Подсоедините внешнее устройство Alpine к выходному проводу ДУ.
- ⑥ **Кабель камеры заднего вида (Оранжевый/Белый)**
Используется только в случае подключения камеры заднего вида. Подсоединяйте его к плюсовой клемме лампочки заднего хода, которая загорается при переключении рычага коробки передач на заднюю передачу (R). Обеспечивает переключение видео изображения на камеру заднего вида при включении задней передачи (R).
- ⑦ **Выходной видеоразъем (AUX OUTPUT) (Желтый)**
Обеспечивает подачу выходного видеосигнала.
- ⑧ **Выходные аудиоразъемы (AUX OUTPUT)**
КРАСНЫЙ - правый аудиовыход, БЕЛЫЙ - левый аудиовыход.
- ⑨ **Входной видеоразъем (AUX INPUT) (Желтый)**
Обеспечивает прием входного видеосигнала.
- ⑩ **Входные аудиоразъемы (AUX INPUT)**
КРАСНЫЙ - правый аудиовход, БЕЛЫЙ - левый аудиовход.
- ⑪ **Терминал цифрового выхода (Оптический)**
Используется при подсоединении устройств, оборудованных оптическим цифровым входом.
- ⑫ **Выходные RCA разъемы тылового канала**
КРАСНЫЙ - правый, БЕЛЫЙ - левый.
- ⑬ **Выходные RCA разъемы фронтального канала**
КРАСНЫЙ - правый, БЕЛЫЙ - левый.
- ⑭ **RCA разъемы выходного сигнала сабвуфера**
КРАСНЫЙ - правый, БЕЛЫЙ - левый.
- ⑮ **RCA разъем центрального канала**
- ⑯ **RCA кабель-удлиннитель (приобретается дополнительно)**
- ⑰ **AV разъем**
- ⑱ **Ai-NET разъем**
Соедините его с выходным или входным разъемом другого устройства (чейнджера компакт-дисков, эквалайзера, модуля тюнера HD-радио и т.п.), оборудованного шиной Ai-NET.
 - *Вы можете принимать звуковые сигналы ТВ/видео компонента, подсоединив к нему интерфейсный кабель Ai-NET/RCA (KCA-121B) (опция).*
- ⑲ **Разъем питания**
- ⑳ **Соединитель «iPod Direct»**
Используется для управления сигналами с iPod-плеера. Подсоедините его к iPod-плееру или приобретенному дополнительно модулю BLUETOOTH с помощью соединительного кабеля FULL SPEED™ (KCE-422i) (опция). Для использования функции громкоговорящей связи по мобильному телефону необходимо наличие модуля BLUETOOTH (опция). Информацию о способе подсоединения вы можете получить в руководстве по эксплуатации модуля BLUETOOTH.

- 21 **Входной терминал RGB**
Подсоедините его к выходному терминалу RGB навигационной системы.
- 22 **Ai-NET кабель** (входит в комплект поставки CD-чейнджера)
- 23 **Соединительный кабель FULL SPEED™ (KCE-422i)** (приобретается дополнительно)
- 24 **Входной провод аудио прерывателя (Розовый / Черный)**
- 25 **Провод дистанционного включения (Синий/Белый)**
Соедините этот провод с проводом дистанционного включения вашего усилителя мощности или процессора сигналов.
- 26 **Провод стояночного тормоза (Желтый / Синий)**
Подсоедините этот провод к выводу питания переключателя стояночного тормоза для передачи сигналов состояния стояночного тормоза на IVA-D105R.
- 27 **Провод прерывателя питания (Зажигание) (Красный)**
Подсоединяйте этого провод к свободному разъему блока плавких предохранителей автомобиля или к любому другому неиспользуемому источнику питания, обеспечивающему (+) 12 В, только при включенном зажигании или положении АСС.
- 28 **Провод заземления (Черный)**
Подсоедините этот провод к качественному заземлителю на шасси автомобиля. Удостоверьтесь, что в точке подсоединения провод соприкасается с неокрашенной металлической поверхностью и что подсоединение выполнено надлежащим образом, с использованием прилагаемого металлического шурупа.
- 29 **Провод автоматической антенны (Синий)**
Подсоедините этот провод к разъему +В вашей автоматической антенны (если имеется)
- *Этот провод должен использоваться только для управления автоматической антенной автомобиля. Не допускается его использование для включения усилителя, процессора сигналов и т.п..*
- 30 **Провод питания (Желтый)**
Подсоедините этот провод к плюсовой (+) клемме аккумуляторной батареи.
- 31 **Патрон плавкого предохранителя (10 А)**
- 32 **Разъем питания ISO**
- 33 **К выходу левого тылового (+) динамика (Зеленый)**
- 34 **К выходу левого тылового (-) динамика (Зеленый/Черный)**
- 35 **К выходу левого фронтального (+) динамика (Белый)**
- 36 **К выходу левого фронтального (-) динамика (Белый/Черный)**
- 37 **К выходу правого фронтального (-) динамика (Серый/Черный)**
- 38 **К выходу правого фронтального (+) динамика (Серый)**
- 39 **К выходу правого тылового (-) динамика (Фиолетовый/Черный)**
- 40 **К выходу правого тылового (+) динамика (Фиолетовый)**
- 41 **Системный переключатель**
При подсоединении процессора, снабженного шиной Ai-NET, установите данный переключатель в положение EQ/DIV. Если не подсоединено ни одно из устройств, оставьте переключатель в положении NORM.
- *Перед тем, как перевести переключатель в другое положение, отключите питание системы.*
- 43 **ISO разъем (к выходам динамиков)**
- 44 **Антенный JASO/ISO-переходник (приобретается дополнительно)**
В зависимости от типа вашего автомобиля, вам может потребоваться антенный JASO/ISO-переходник.

Пример системного подсоединения

Подсоединение оснащенного шиной Ai-NET процессора звука (совместимого с оптоволоконным каналом связи), навигационной системы, DVD-проигрывателя и чейнджера

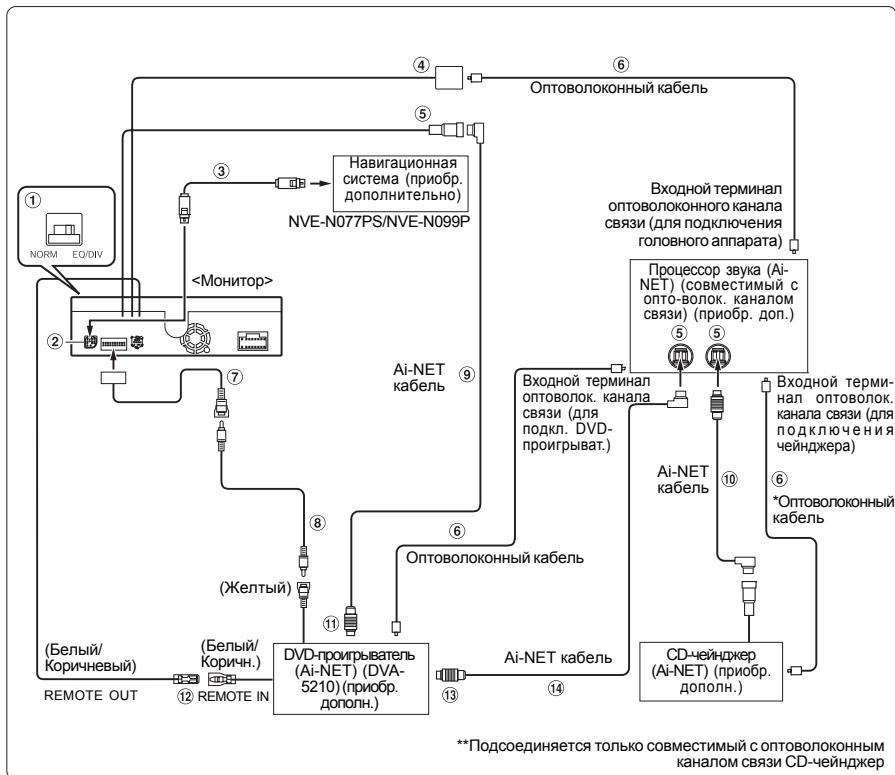

- В случае подсоединения к устройствам, оборудованным оптическим цифровым разъемом, необходимо произвести установку режима данного устройства. Ознакомьтесь с инструкциями раздела «Установка цифрового выхода» (стр. 70) и выполните соответствующую установку.
- В том случае, если в качестве навигационной системы подсоединяется NVE-N055PS, используйте RGB кабель-переходник KCE-030N (приобретается дополнительно).

При использовании волоконно-оптического кабеля придерживайтесь следующих указаний:

- Не скручивайте волоконно-оптический кабель с радиусом менее 30 мм.
- Не устанавливайте ничего поверх волоконно-оптического кабеля.
- Не повредите оптоволоконный кабель об острые кромки предметов интерьера.

- ① **Системный переключатель**
При подключении внешнего эквалайзера или процессора, снабженного шиной Ai-NET, установите данный переключатель в положение EQ/DIV. Если не подключено ни одно из устройств, оставьте переключатель в положении NORM.
- *Перед тем, как перевести переключатель в другое положение, отключите питание системы.*
- ② **Входной разъем RGB**
Подсоедините к выходному терминалу RGB на навигационной системе.
- ③ **RGB кабель (входит в комплект поставки навигационной системы)**
- ④ **Терминал цифрового выхода**
- ⑤ **Ai-NET разъем**
Подсоедините его ко входу или выходу другого устройства, снабженного шиной Ai-NET.
- ⑥ **Оптоволоконный кабель (приобретается дополнительно)**
- ⑦ **Входной видео терминал дополнительного источника (AUX INPUT) (Желтый)**
Соедините этот терминал с видео выходом видеопроеигрывателя DVD-дисков или чейнджером DVD-дисков.
- ⑧ **RCA кабель-удлинитель (прилагается к DVD-видеопроеигрывателю)**
- ⑨ **Ai-NET кабель (прилагается к DVD-видеопроеигрывателю)**
- ⑩ **Ai-NET кабель (прилагается к чейнджеру компакт-дисков)
К Ai-NET разъему (Серый)**
- ⑪ **Выходной кабель ДУ (Белый/Коричневый)**
Соедините этот кабель с входным кабелем ДУ. С помощью данного кабеля на выход подаются управляющие сигналы с пульта ДУ.
- ⑬ **К Ai-NET разъему (Черный)**
- ⑭ **Ai-NET кабель (прилагается к процессору звука)**

При подсоединении внешнего оборудования

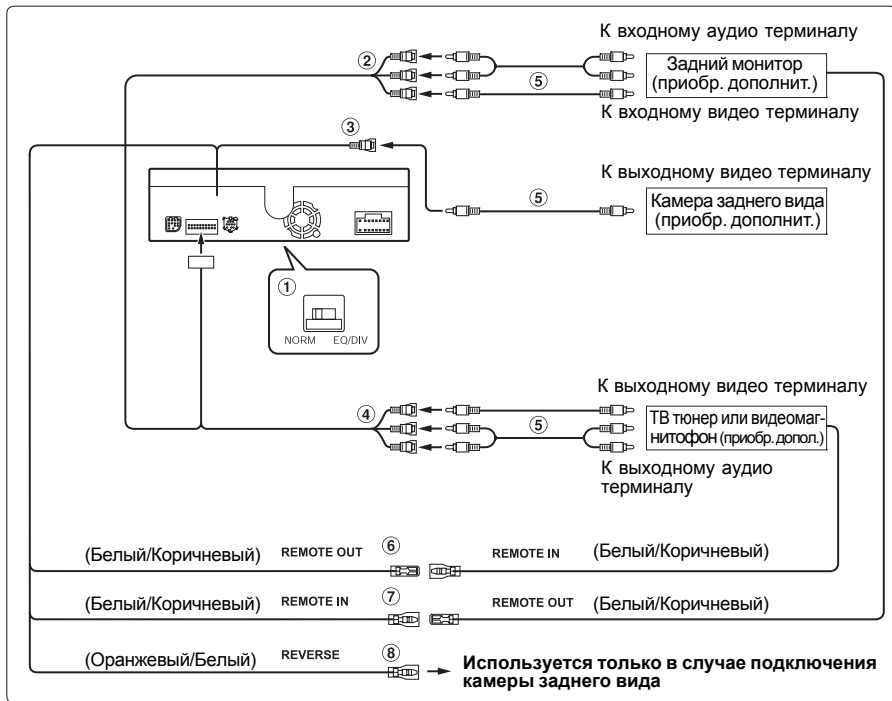

① Системный переключатель

При подсоединении эквалайзера или процессора, снабженного шиной Ai-NET, установите данный переключатель в положение EQ/DIV. Если не подсоединено ни одно из устройств, оставьте переключатель в положении NORM.

- *Перед тем, как перевести переключатель в другое положение, отключите питание системы.*

② Терминал видео/аудио выхода (AUX OUTPUT)

Используется при подключении приобретаемого дополнительного монитора и т.п.

③ Входной терминал видеокamеры

Используется при подключении камеры заднего вида.

④ Терминал видео/аудио входа (AUX INPUT)

⑤ RCA кабель-удлинитель (приобретается дополнительно)

⑥ Выходной кабель ДУ (Белый/Коричневый)

Соедините этот кабель с входным кабелем ДУ. С помощью данного кабеля на выход подаются управляющие сигналы с пульта ДУ.

⑦ Входной кабель ДУ (Белый/Коричневый)

⑧ Кабель камеры заднего вида (Оранжевый/Белый)

Подсоединяйте его к плюсовой клемме лампочки заднего хода, которая загорается при переключении рычага коробки передач в положение заднего хода (R).

Обеспечивает переключение видео изображения на камере заднего вида при включении задней передачи (R).



ME96

Официальный эксклюзивный дистрибьютор

TRIA INTERNATIONAL LTD.

117334 Москва, 5-й Донской проезд, д. 15, стр. 11

Москва, Россия

тел. (495) 642-08-08

www.tria.ru

Гарантийный ремонт

СЕРВИС-ЦЕНТР «СтудиоСаунд Сервис»

117334, 5-й Донской проезд, д. 15, стр. 11

Россия, Москва

тел.: (495) 787-88-02

Адрес производителя:

ALPINE ELECTRONICS MARKETING, INC.

1-1-8 Nishi Gotanda,

Shinagawa-ku,

Tokyo 141-0031, Japan