

Pioneer *sound.vision.soul*

Инструкции по эксплуатации

HDMI[™]
HIGH-DEFINITION MULTIMEDIA INTERFACE

SRS 
WOW
DIGITAL

PG^T
ME20

ПЛАЗМЕННЫЙ ТЕЛЕВИЗОР

PDP-5080_{XA}

PDP-4280_{XA}

ВАЖНО



Символ молнии, заключенный в равносторонний треугольник, используется для предупреждения пользователя об «опасном напряжении» внутри корпуса изделия, которое может быть достаточно высоким и стать причиной поражения людей электрическим током.

CAUTION

RISK OF ELECTRIC SHOCK
DO NOT OPEN

ВНИМАНИЕ:
ВО ИЗБЕЖАНИЕ ПОРАЖЕНИЯ ЭЛЕКТРИЧЕСКИМ ТОКОМ НЕ СНИМАЙТЕ КРЫШКУ (ИЛИ ЗАДНЮЮ СТЕНКУ). ВНУТРИ НЕ СОДЕРЖАТСЯ ДЕАТЛИ, ПРЕДНАЗНАЧЕННЫЕ ДЛЯ РЕМОНТА ПОЛЬЗОВАТЕЛЕМ. ДЛЯ ОБСЛУЖИВАНИЯ ОБРАТИТЕСЬ К КВАЛИФИЦИРОВАННОМУ СОТРУДНИКУ СЕРВИСНОЙ СЛУЖБЫ.



Восклицательный знак, заключенный в равносторонний треугольник, используется для предупреждения пользователя о наличии в литературе, поставляемой в комплекте с изделием, важных указаний по работе с ним и обслуживанию.

D3-4-2-1-1_Ru-A



Если вы желаете утилизировать данное изделие, не выбрасывайте его вместе с обычным бытовым мусором. Существует отдельная система сбора использованных электронных изделий в соответствии с законодательством, которая предполагает соответствующее обращение, возврат и переработку.

Частные клиенты в странах-членах ЕС, в Швейцарии и Норвегии могут бесплатно возвращать использованные электронные изделия в соответствующие пункты сбора или дилеру (при покупке сходного нового изделия).

В странах, не перечисленных выше, для получения информации о правильных способах утилизации обращайтесь в соответствующие учреждения.

Поступая таким образом, вы можете быть уверены в том, что утилизируемый продукт будет соответствующим образом обработан, передан в соответствующий пункт и переработан без возможных негативных последствий для окружающей среды и здоровья людей.

K058_A_Ru

ВНИМАНИЕ

Выключатель  данного устройства не полностью отключает его от электросети. Чтобы полностью отключить питание устройства, вытащите вилку кабеля питания из электророзетки. Поэтому устройство следует устанавливать так, чтобы вилку кабеля питания можно было легко вытащить из розетки в чрезвычайных обстоятельствах. Во избежание пожара следует извлекать вилку кабеля питания из розетки, если устройство не будет использоваться в течение долгого времени (например, если вы уезжаете в отпуск).

D3-4-2-2a_A_Ru

ПРЕДУПРЕЖДЕНИЕ

Данное оборудование не является водонепроницаемым. Во избежание пожара или поражения электрическим током не помещайте рядом с оборудованием емкости с жидкостями (например, вазы, цветочные горшки) и не допускайте попадания на него капель, брызг, дождя или влаги.

D3-4-2-1-3_A_Ru

Данное изделие соответствует Директиве по низкому напряжению (Low Voltage Directive) 2006/95/ЕС и EMC Directive 89/336/ЕЕС, изменения 92/31/ЕЕС и 93/68/ЕЕС.

ПРЕДУПРЕЖДЕНИЕ

Перед первым включением оборудования внимательно прочтите следующий раздел.

Напряжение в электросети может быть разным в различных странах и регионах. Убедитесь, что сетевое напряжение в местности, где будет использоваться данное устройство, соответствует требуемому напряжению (например, 230 В или 120 В), указанному на задней панели.

D3-4-2-1-4_A_Ru

ПРЕДУПРЕЖДЕНИЕ

Данное изделие оснащено трехконтактной вилкой с заземляющим контактом. Эта вилка подходит только к электророзетке, оборудованной заземлением. Если вилку не удастся вставить в розетку, обратитесь к электрику для установки розетки соответствующего типа. Защитную функцию вилки с заземляющим контактом следует использовать обязательно.

D3-4-2-1-6_A_Ru

Условия эксплуатации

Изделие эксплуатируется при следующих температуре и влажности:
+0 °С до +40 °С (+32 °F до +104 °F); влажность менее 85 % (не закрывайте охлаждающие вентиляторы)
Не устанавливайте изделие в плохо проветриваемом помещении или в месте с высокой влажностью, открытом для прямого солнечного света (или сильного искусственного света).

D3-4-2-1-7c_A_Ru

На наклейках, прикрепленных к изделию, имеются приведенные ниже символы. Эти символы предупреждают операторов и обслуживающий персонал данного оборудования обо всех возможных опасностях.

⚠ ПРЕДУПРЕЖДЕНИЕ

Данный символ предупреждает об опасности или небезопасной ситуации, которая может привести к травмированию или материальному ущербу.

⚠ ВНИМАНИЕ

Данный символ предупреждает об опасности или небезопасной ситуации, которая может привести к тяжелому травмированию или смерти.

ПРЕДУПРЕЖДЕНИЕ

Во избежание пожара не приближайте к оборудованию источники открытого огня (например, зажженные свечи).

D3-4-2-1-7a_A_Ru

ОБЯЗАТЕЛЬНАЯ ВЕНТИЛЯЦИЯ

При установке устройства оставьте вокруг него достаточное пространство для вентиляции во избежание перегрева устройства. Минимальное пространство указано на стр. 14.

ПРЕДУПРЕЖДЕНИЕ

В корпусе устройства имеются щели и отверстия для вентиляции, обеспечивающие надежную работу изделия и защищающие его от перегрева. Во избежание пожара эти отверстия ни в коем случае не следует закрывать или заслонять другими предметами (газетами, скатертями и шторами) или устанавливать оборудование на толстом ковре или постели.

Кнопка STANDBY/ON (ОЖИДАНИЕ/ВКЛ.) STANDBY (ОЖИДАНИЕ):

в режиме ожидания питание основных узлов устройства отключено, и оно не может полностью выполнять свои функции.

Индикатор STANDBY/ON (ОЖИДАНИЕ/ВКЛ.)

Этот индикатор светится красным светом, когда устройство находится в режиме ожидания, и синим светом в режиме включенного питания.

Благодарим вас за покупку этого изделия Pioneer.

Полностью прочтите настоящие инструкции по эксплуатации, чтобы знать, как надлежащим образом работать с этой моделью. Прочитав инструкции, положите их в надежное место для использования в будущем.

В некоторых странах или регионах форма вилки на конце кабеля питания и форма розетки могут отличаться от изображенных на иллюстрациях. Однако метод подключения и работа изделия от этого не изменятся.

Рисунки в данном руководстве относятся к модели PDP-5080XA, если не указано иначе.

Содержание

01 Важная информация для пользователя	5	08 Настройка	24
02 Меры предосторожности	8	Настройка телевизионных каналов	24
Меры предосторожности при установке	9	Ручная настройка аналоговых ТВ-каналов	24
03 Принадлежности	10	Подавление видеопомех	25
04 Названия элементов	11	Установка блокировки от детей	25
Плазменный телевизор	11	Выбор входа декодера	25
Пульт дистанционного управления	13	Присвоение имени телеканалам	26
05 Подготовка к работе	14	Сортировка заранее заданных ТВ-каналов	26
Установка плазменного телевизора	14	Выбор языка	27
Перемещение плазменного телевизора	14	Выбор AV	27
Не допускайте падения плазменного телевизора	15	Основные настройки изображения	28
Присоединение/отсоединение стойки Pioneer (только для PDP-4280XA)	16	Дополнительные настройки изображения	29
Основные соединения	17	Сравнение настройки изображения на экране	32
Подготовка пульта дистанционного управления	19	Регулировка звука	33
Дальность действия пульта дистанционного управления	19	Регулировка питания	33
06 Просмотр ТВ	20	09 Полезные настройки	35
Включение питания	20	Изменение режимов вертикальной развертки (только режим аудио/видео)	35
Установка системы в режим ожидания	20	Корректировка положения изображений (только режим аудио/видео)	35
Переключение каналов	21	Автоматическая корректировка положения и синхронизации изображений (только режим ПК)	36
Настройка избранных каналов	21	Ручная корректировка положения и синхронизации изображений (только режим ПК)	36
Регулировка громкости и управление звуком	21	Выбор типа входного сигнала	36
Изменение форматов звука	22	Выбор цветовой системы	36
Стоп-кадр	22	Выбор игрового режима	37
07 ОСНОВНОЕ МЕНЮ	23	Ручной выбор размера экрана	37
Обзор ОСНОВНОГО МЕНЮ (HOME MENU)	23	Автоматический выбор размера экрана	38
Использование ОСНОВНОГО МЕНЮ	23	Определение боковых масок	38
		Изменение яркости по боковым сторонам экрана (боковая маска)	38
		Рег. синего СД	39
		Орбитер	39
		Видеосигнал	39
		Таймер отключения	39
		Использование пароля	39

10 Использование с другим оборудованием	41
Подключение DVD проигрывателя	41
Подключение декодера	41
Подключение видеомagneтoфона	42
Подключение игровой приставки или видеокамеры	42
Подключение персонального компьютера	43
Подключение усилителя/Аудио/видео ресивера	43
Использование входа HDMI	44
Подключение управляющих кабелей	46
Использование режима i/o link.A.	47
11 Использование управления HDMI	48
Использование функций управления HDMI	48
Выполнение подключений HDMI управления	49
Настройка управления HDMI	51
Использование меню управления HDMI	53
12 Использование телетекста	54
Использование функций телетекста	54
Основные операции с телетекстом	54
13 Дополнительная информация	56
Устранение неполадок	56
Названия сигналов для 15-контактного разъема mini	58
Назначение контактов SCART разъема	59
Технические характеристики	60

Глава 1

Важная информация для пользователя

Для того, чтобы в максимальной степени воспользоваться возможностями плазменного телевизора Pioneer PDP-5080XA/PDP-4280XA, в первую очередь внимательно прочтите эти сведения. Модель Pioneer PDP-5080XA/PDP-4280XA гарантирует высокое качество плазменного телевизора при длительном сроке службы и высокой надежности. Чтобы достичь исключительного качества изображения, при создании этого плазменного телевизора Pioneer были использованы современные конструкторские решения и высокоточная передовая технология.

В плазменном телевизоре Pioneer PDP-5080XA/PDP-4280XA используется наиболее современная технология цветного фильтра: Direct Colour Filter. Она обеспечивает воспроизведение цвета/изображения на более высоком качественном уровне, чем предыдущие модели. Она также позволяет отказаться от установки физической стеклянной панели перед плазменным дисплеем, что является еще одним преимуществом изделий компании Pioneer в плане экологичности бытовой электроники – как при производстве, так и при утилизации.

С течением времени яркость системы плазменного телевизора Pioneer PDP-5080XA/PDP-4280XA очень медленно уменьшается, что происходит со всеми люминофорными экранами (как, например, с электронно-лучевыми трубками обычных телевизоров). Для того, чтобы долгое время наслаждаться прекрасным и ярким изображением вашего плазменного телевизора Pioneer, внимательно прочтите приведенные ниже указания по эксплуатации и соблюдайте их:

Указания по пользованию

Все люминофорные экраны (включая обычные телевизоры с ЭЛТ) плохо переносят отображение статичных изображений в течение долгого времени. Плазменные панели не являются исключением из этого правила. Избежать появления остаточных и постоянных эффектов на экране можно, соблюдая некоторые простые меры. Приведенные ниже рекомендации помогут вам обеспечить долгую и качественную работу плазменного телевизора:

- По мере возможности избегайте частого показа на дисплее одного и того же изображения или практически неподвижных кадров движущегося изображения (например, неподвижных титров или картинок видеотр, содержащих неподвижные участки).
- Не оставляйте изображение телетекста на долгое время.
- Избегайте продолжительного отображения экранного меню декодера, DVD проигрывателя, видеомagneтoфона и подобных устройств.
- Не оставляйте на долгое время на экране одно и то же изображение в режиме стоп-кадра или паузы при использовании ТВ, видеомagneтoфона, проигрывателя DVD или любого другого компонента.
- Изображения, в которых очень яркие участки соседствуют с очень темными, не следует оставлять на экране на долгое время.
- При воспроизведении игр настоятельно рекомендуется использовать настройку “Игра” режима “Выбор AV”. Однако не стоит использовать этот режим в течение продолжительного периода времени.
- После завершения игры или показа любого другого неподвижного изображения рекомендуется запустить на дисплее воспроизведение обычного фильма с настройкой экрана “ШИРОКИЙ” или “ПОЛНЫЙ”, которое должно продолжаться не менее, чем втрое дольше, чем длился предыдущий показ неподвижного/движущегося изображения.
- После использования плазменного телевизора обязательно переведите дисплей в режим ожидания “STANDBY”.

Указания по установке

Плазменный телевизор Pioneer PDP-5080XA/PDP-4280XA имеет очень тонкую конструкцию. В целях безопасности при установке плазменного телевизора примите меры, которые предотвратят опрокидывание устройства при вибрации или случайном перемещении. Для установки изделия следует использовать только детали и принадлежности, разработанные компанией Pioneer. Использование любых других деталей кроме подставки или установочной скобы Pioneer может вызвать неустойчивость изделия, что может привести к его повреждению. Если необходима нестандартная установка, проконсультируйтесь с продавцом изделия. Установка изделия должна производиться опытными и квалифицированными специалистами. Компания Pioneer не несет ответственности за повреждения, полученные в результате использования деталей и принадлежностей, другого производителя, установки или крепления, не отвечающих требованиям производителя, неправильной эксплуатации, модернизации или стихийных бедствий.

Чтобы избежать перегрева и неполадок устройства, убедитесь, что вентиляционные отверстия в главном корпусе при установке не оказались закрытыми и обеспечивают нормальный отвод тепла:

- Устройство должно помещаться на некотором расстоянии от другого оборудования, стен и т.д. Минимально необходимое свободное пространство вокруг устройства указано на стр. 14.
- Не помещайте устройство в узких проемах с затрудненной вентиляцией.
- Не закрывайте его тканью и т.д.
- Очищайте от пыли вентиляционные отверстия на боковых сторонах и на задней стороне устройства с помощью пылесоса, установив на нем минимальную силу всасывания.
- Не ставьте изделие на ковер или одеяло.
- Не оставляйте изделие в наклонном состоянии.
- Не переворачивайте изделие вверх дном.

Использование устройства без надлежащей вентиляции может привести к повышению внутренней температуры и вызвать отказ устройства. Если окружающая или внутренняя температура превышают определенное значение, дисплей автоматически выключается для охлаждения внутренней электроники и предотвращения опасного перегрева.

Причиной какого-либо отказа могут быть: неподходящее место установки, неправильная сборка, установка, монтаж или эксплуатация изделия, а также внесение в него изменений. Однако компания Pioneer не несет ответственности за такие нарушения или отказы.

Примечание

Ниже перечислены типичные эффекты и характеристики матричного дисплея на люминофорной основе, на которые не распространяется действие ограниченной гарантии производителя:

- Постоянные остаточные изображения на люминофоре панели,
- Наличие на экране немногочисленных неактивных световых фрагментов,
- Звуки, издаваемые панелью, например: Шум двигателя вентилятора, электрические фоновые помехи/гудение стеклянной панели.

Предупреждение

- Компания Pioneer не несет ответственности за любой ущерб, явившийся результатом неправильного использования изделия вами или другими лицами, отказов во время работы, других неполадок, связанных с изделием, и использования изделия помимо ситуаций, в которых компания обязана нести ответственность по закону.

Защитная функция плазменного телевизора

Если неподвижные изображения (такие как фотографии и компьютерная графика) остаются на экране в течение долгого времени, экран несколько затемняется. Это результат работы защитной функции плазменного телевизора, которая при обнаружении статичных изображений автоматически корректирует яркость экрана и защищает его; поэтому, это не считается неисправностью. Экран затемняется, если неподвижное изображение остается на нем в течение приблизительно трех минут.

Информация о дефектах элементов изображения (пикселей)

Плазменные телевизоры отображают информацию при помощи точечных элементов изображения (пикселей). Панели плазменных телевизоров Pioneer содержат очень большое количество пикселей. (В зависимости от размера панели на дисплей 42 дюйма приходится более 2,3 миллионов пикселей, а на дисплей в 50 дюймов-более 3,1 миллионов пикселей). Все панели дисплеев Pioneer производятся при использовании высочайшего уровня технологии ультравысокой точности и подвергаются индивидуальному контролю качества.

В редких случаях некоторые элементы изображения постоянно отключены или включены, в результате черные или цветные элементы постоянно видны на экране.

Этот эффект характерен для всех плазменных телевизоров и объясняется технологией.

Если дефектные пиксели видны с обычного расстояния просмотра в пределах от 2,5 до 3,5 метров при просмотре обычной трансляции (не в режиме тестирования карты, просмотра неподвижного изображения или на одноцветном дисплее), обратитесь к дилеру.

Если же они видны лишь с близкого расстояния или в режиме одноцветного дисплея, это является обычным явлением, свойственным данной технологии.

Инфракрасные лучи

При работе плазменного телевизора характерно наличие инфракрасного излучения. В зависимости от того, как используется плазменный телевизор, он может создавать помехи в работе пультов дистанционного управления расположенного поблизости оборудования или беспроводных наушников, в которых используется передача по ИК-каналу. В таком случае поместите это оборудование так, чтобы дисплей не влиял на его датчик дистанционного управления.

Радиопомехи

Хотя данное изделие удовлетворяет необходимым спецификациям, оно создает небольшие электромагнитные помехи. Если разместить близко к изделию такие устройства, как радиоприемник, персональный компьютер или видеомаягнитофон, возможны взаимные помехи. В таком случае разместите эти устройства на достаточном расстоянии от изделия.

Шум работы плазменного телевизора.

Экран плазменного телевизора состоит из мельчайших пикселей, и эти пиксели излучают свет в зависимости от принимаемых видеосигналов. Из-за этого принципа плазменный телевизор может издавать жужжащий звук или электрические фоновые помехи.

Не прикрепляйте к изделию наклейки и липкую ленту

Это может привести к изменению цвета или появлению царапин на корпусе.

Если изделие долгое время не используется

Если изделие не используется в течение долгого времени, это может неблагоприятно повлиять на его функции. Время от времени включайте изделие и оставляйте его работать.

Конденсация влаги

На поверхности или внутри изделия может сконденсироваться влага, если оно быстро перемещается из холодного места в теплое, или сразу после включения холодным утром. Если появляется сконденсировавшаяся влага, не включайте изделие, а подождите, пока она испарится. Использование изделия с конденсатом может привести к отказу.

Очистка поверхности экрана

При очистке поверхности экрана осторожно протрите ее прилагаемой сухой тканью для очистки.



Предупреждение

Сильное трение по экрану может привести к образованию царапин на специальном пленочном покрытии на поверхности. Если осторожное протирание сухой тканью недостаточно для удаления въевшейся грязи, вытащите вилку кабеля питания из розетки и выполните следующую процедуру.

1. Смочите кусок мягкой, необработанной ткани дистиллированной водой.
"Обработанная" ткань содержит шлифовальный материал или другие химикаты, как, например, имеющаяся в продаже ткань для чистки очков.
2. Выжмите ткань, чтобы она была немного влажной, но не мокрой. Обязательно тщательно выжмите ткань. Чистка поверхности корпуса мокрой тканью может привести к попаданию воды в изделие, что приведет к его повреждению.
3. Осторожно протрите поверхность экрана влажной тканью.
4. Снова протрите поверхность, используя сухую ткань, прилагаемую к панели, чтобы удалить всю оставшуюся влагу и избежать появления полос.

Очистка глянцевой поверхности передней части корпуса

При очистке поверхности глянцевой поверхности передней части корпуса осторожно протрите его мягкой сухой тканью; можно использовать прилагаемую ткань для очистки или другие подобные ткани (например, хлопок и фланель). При использовании пыльной или грубой ткани на поверхности изделия могут возникнуть царапины.

Очистка корпуса

При очистке корпуса данного изделия осторожно протрите его чистой мягкой тканью (например, хлопок и фланель). При использовании пыльной или грубой ткани или сильном трении корпуса на поверхности корпуса могут возникнуть царапины.

Корпус данного изделия в основном изготовлен из пластмассы. Не используйте для очистки корпуса химикаты, такие как бензин или растворители. Это может привести к ухудшению качества или к удалению покрытия корпуса.

Не подвергайте изделие воздействию газов или летучих жидкостей, например, пестицидов. Не допускайте длительного контакта изделия с резиной или винилом. Пластификатор, содержащийся в них, может вызвать ухудшение качества или повреждение покрытия корпуса.

Если чистить поверхность корпуса влажной тканью, капельки воды на поверхности могут проникнуть в изделие, что приведет к его отказу.

Ручки на задней стенке плазменного телевизора

Не снимайте ручки на задней стенке плазменного телевизора.

Если требуется перенести плазменный телевизор, попросите кого-нибудь помочь и переносите телевизор за ручки, расположенные на его задней стенке. Не переносите плазменный телевизор, держа его только за одну ручку.

Не подвешивайте изделие за ручку, например, при установке или переносе. Не используйте ручки в качестве подпорок изделия, чтобы удержать его в вертикальном положении.

Шум двигателя вентилятора

При повышении температуры окружающей среды увеличивается скорость вращения двигателя охлаждающего вентилятора плазменного телевизора. В это время может слышаться звук двигателя вентилятора.

Для использования телевизора продолжительное время

Энергосберегающая функция может поддержать работоспособность телевизора в течение продолжительного времени. Для поддержания работоспособности телевизора в течение продолжительного периода времени рекомендуется использовать установку энергосберегающей функции "Режим 1".



Предупреждение

Остаточные изображения

Длительное воспроизведение одних и тех же (например, неподвижных) изображений может вызвать появление остаточных изображений. Это может произойти в следующих двух случаях.

Остаточное изображение из-за сохранения электрического заряда

При показе изображений очень высокой яркости в течение более, чем одной минуты остаточное изображение может появиться из-за остаточного электрического заряда. При показе движущихся изображения остаточные изображения исчезают. Время до исчезновения остаточных изображений зависит от яркости неподвижного изображения и продолжительности его показа.

Остаточное изображение из-за прожигания экрана

Избегайте непрерывного и продолжительного показа на плазменном телевизоре одного и того же изображения.

Если одно и то же изображение отображается непрерывно в течение нескольких часов или более короткое время но в течение нескольких дней, на экране может появиться постоянное остаточное изображение из-за прожигания флуоресцентных материалов. Такие изображения могут стать менее заметными, если после этого воспроизводятся движущиеся изображения, но полностью они не исчезают.



Примечание

- Чтобы предотвратить повреждение экрана из-за прожигания, этот плазменный телевизор будет автоматически выключать такие неподвижные изображения, сгенерированные самой системой, после показа от 5 минут до 10 минут: Элементы графического пользовательского интерфейса, например, HOME MENU.
- Во избежание прожигания экрана при просмотре плазменного телевизора автоматически происходит незначительное изменение положения дисплея (см. *Orbiter* 39).

Предотвращение повреждения телевизора из-за прожигания экрана

- Рекомендуем вам как можно чаще использовать полноэкранный режим просмотра за исключением случаев, если это может считаться нарушением авторского права (см. стр. 37).
- Установите функцию определения боковой маски (Side Mask detection function) в положение "Вкл", тогда при трансляции изображений высокого разрешения в формате 16:9 со встроенными боковыми масками, эти боковые маски будут определены автоматически и они либо будут заменены, либо изображение будет отображаться на весь экран, что является эффективным способом защиты от прожигания экрана (см. *Определение боковых масок* 38).

Глава 2

Меры предосторожности

Электричество выполняет множество полезных функций, но оно также может причинить травму или материальный ущерб при неправильном обращении. При проектировании и изготовлении данного изделия безопасности уделялось первостепенное внимание. Однако его неправильное использование может привести к поражению электрическим током или к пожару. Для предотвращения этой потенциальной опасности просим вас соблюдать следующие указания при монтаже, эксплуатации и очистке изделия. Чтобы гарантировать безопасность и продлить срок службы изделия, перед использованием изделия внимательно прочтите следующие рекомендации.

1. Читайте инструкции – следует прочесть и понять все инструкции по эксплуатации перед началом работы с изделием.
2. Храните это руководство в надежном месте – данные правила техники безопасности и инструкции по эксплуатации следует держать в надежном месте для обращения к ним в будущем.
3. Учитывайте предупреждения – следует точно соблюдать указания всех предупредительных сообщений на изделии и в документации.
4. Следуйте инструкциям – все инструкции по эксплуатации следует выполнять.
5. Очистка – перед очисткой изделия вытащите вилку шнура питания из розетки. Для очистки изделия, используйте прилагаемую ткань для очистки или другие мягкие ткани (например, хлопок, фланель). Запрещается применять жидкие или аэрозольные чистящие средства.
6. Крепления – не используйте крепления, не рекомендованные производителем. Применение неподходящих креплений может привести к несчастному случаю.
7. Вода и влажность – не используйте изделие около источников воды, например, ванны, раковины, мойки или стиральной машины, плавательного бассейна или в сыром подвале.
8. Основание – не помещайте изделие на неустойчивой тележке, подставке, треноге или столе. Изделие, расположенное на неустойчивом основании, может упасть, что может привести к серьезному травмированию и повреждению изделия. Используйте только тележки, подставки, треноги, скобы или столы, рекомендуемые производителем или поставляемые вместе с изделием. При установке изделия на стене обязательно следуйте инструкциям производителя. Используйте только инструменты, рекомендованные производителем.
9. При перемещении изделия, помещенного на тележку, соблюдайте максимальную осторожность. Внезапные остановки, чрезмерное прилагаемое усилие и неровный пол могут привести к падению изделия с тележки.



10. Вентиляция – щели и другие отверстия в корпусе предназначены для вентиляции. Не закрывайте и не заслоняйте эти щели и отверстия, так как недостаточная вентиляция может вызвать перегрев и/или сократить срок службы изделия. Не ставьте изделие на кровать, диван, на коврик или другие подобные предметы, так как они могут закрыть вентиляционные отверстия. Данное изделие не предназначено для встроенной установки; не помещайте изделие в закрытое пространство, такое как книжный шкаф или стойка, если там нет надлежащей вентиляции или это не разрешено инструкциями производителя.
11. Источник питания – для изделия следует использовать источник питания, указанный на табличке спецификации. Если вы не уверены, подходит ли для изделия электросеть в вашем доме, проконсультируйтесь с продавцом или местной энергетической компанией.

12. Защита кабеля питания – кабели питания должны быть проложены так, чтобы на них не могли наступить люди или придавить другие предметы. Проверьте состояние кабелей около вилки и около изделия.
13. Плазменные телевизоры, используемые в данном изделии, изготовлены из стекла. Поэтому они могут разбиться при падении изделия или сильном ударе. Соблюдайте осторожность, чтобы не пораниться осколками стекла, если плазменный телевизор разбился.
14. Перегрузка – не перегружайте розетки или сетевые удлинители. Перегрузка может вызвать пожар или поражение электрическим током.
15. Посторонние предметы и жидкости – запрещается вставлять какие-либо предметы в щели и отверстия изделия. В изделии имеется высокое напряжение, и посторонние предметы могут вызвать поражение током и/или короткое замыкание внутренних деталей. По этой же причине не допускайте попадание на изделие брызг воды или другой жидкости.
16. Обслуживание – не пытайтесь обслуживать изделие самостоятельно. Если крышки изделия сняты, вы можете подвергнуться действию высокого напряжения и других опасных факторов. Для обслуживания обратитесь к квалифицированному сотруднику сервисной службы.
17. Ремонт – в любой из следующих ситуаций вытащите вилку кабеля питания из розетки и обратитесь к квалифицированному сотруднику сервисной службы для выполнения ремонта.
 - а. При повреждении кабеля питания или вилки.
 - б. Если на изделие была пролита жидкость или упали какие-либо предметы.
 - в. Если изделие попало под дождь или в воду.
 - г. Если изделие не работает, как описано в инструкции по эксплуатации.

Не касайтесь других органов управления, кроме тех, которые указаны в инструкции. Неправильная настройка органов управления, не описанная в инструкциях, может вызвать повреждение изделия, для устранения которого часто требуется продолжительная работа квалифицированного техника.

- д. При падении или повреждении изделия.
- е. Когда в изделии проявляется аварийное состояние. Любое значительное отклонение от нормальной работы означает, что изделие нуждается в обслуживании.
18. Запасные части – в случае, если для изделия необходимы запасные части, убедитесь, что сотрудник сервисной службы использует части, указанные производителем, или имеющие такие же характеристики и качество, что и оригинальные запасные части. Использование не указанных производителем запасных частей может привести к пожару, поражению электрическим током или к иному несчастному случаю.
19. Проверка безопасности – по окончании обслуживания или ремонта попросите сотрудника сервисной службы проверить безопасность изделия, чтобы удостовериться, что оно находится в надлежащем рабочем состоянии.
20. Установка на стене или на потолке – при установке изделия на стене или потолке используйте способ, рекомендованный производителем.
21. Источники тепла – держите изделие вдали от источников тепла, таких как радиаторы отопления, нагреватели, печи и другие излучающие тепло изделия (включая усилители).
22. Перед установкой громкоговорителя вытащите вилку кабеля питания из розетки. (только для PDP-5080XA)
23. Запрещается прилагать к экрану плазменного телевизора значительное усилие, например, нажимать на него. Экран может сломаться, что может привести к пожару или травмированию.
24. Не выставляйте плазменный телевизор на долгое время под прямой солнечный свет. Оптические характеристики передней защитной панели при этом изменяются, что приводит к появлению пятен или деформации.
25. Вес плазменного телевизора составляет около 34,4 кг для PDP-5080XA и около 31,2 кг для PDP-4280XA (включая подставку). Так он имеет небольшую глубину и неустойчив, распаковывать, переносить и устанавливать изделие следует по крайней мере вдвоем и при помощи ручек.

Меры предосторожности при установке

При установке изделия с любыми приспособлениями, такими как дополнительная подставка, соблюдайте следующие меры предосторожности.

При использовании дополнительной подставки, скоб или подобных приспособлений

- Обратитесь к продавцу для выполнения установки.
- Убедитесь, что используются комплектные болты.
- Подробнее см. инструкцию, прилагаемую к дополнительной подставке (или аналогичным приспособлениям).

При использовании других приспособлений

- Проконсультируйтесь с продавцом.
- Для установки можно использовать следующие шесть монтажных отверстий:

Вид сзади (PDP-5080XA)

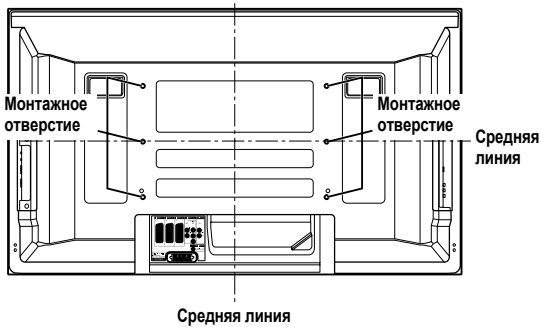

(PDP-4280XA)

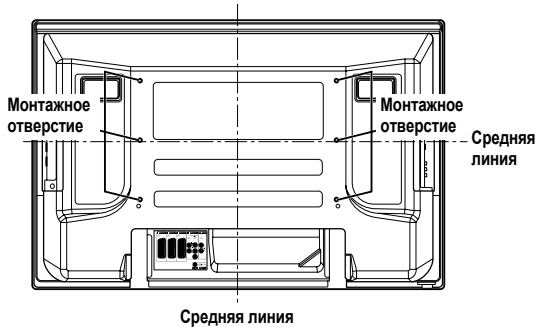

Предупреждение

- Используемые четыре или более монтажных отверстий должны быть расположены симметрично относительно вертикальной и горизонтальной средних линий.
- Используйте винты M8, которые ввинчиваются на глубину 12 мм до 18 мм в монтажную поверхность плазменного телевизора. См. приведенный ниже вид сбоку.
- Постарайтесь не закрывать вентиляционное отверстие на задней стенке плазменного телевизора.
- Устанавливайте плазменный телевизор на плоской поверхности поверхности, так как он содержит стекло.
- Другие резьбовые отверстия, кроме приведенных слева, должны использоваться только для изделий, для которых это указано. Запрещается применять их для установки других изделий.
- Не устанавливайте и не снимайте плазменный телевизор с подставки, если к нему прикреплены динамики (только для PDP-5080XA).

Примечание

- Настоятельно рекомендуется использовать дополнительные монтажные приспособления Pioneer.
- Компания Pioneer не несет ответственности за любое телесное повреждение или повреждение изделия, возникшее вследствие использования других монтажных приспособлений, кроме предлагаемых компанией Pioneer.

Вид сбоку

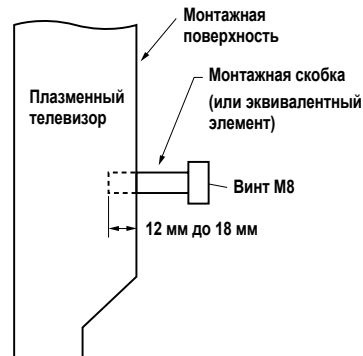

Глава 3 Принадлежности

Проверьте полную комплектацию поставляемых принадлежностей.

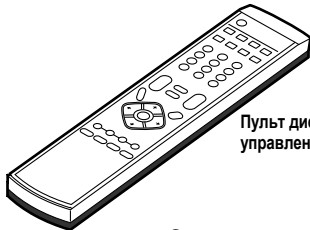

Пульт дистанционного управления

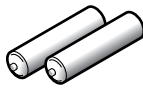

Батарейка размера AA - 2 шт.
(для пульта дистанционного управления)

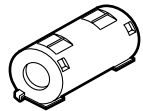

Ферритовый сердечник



Кабельный хомут (для ферритового сердечника)

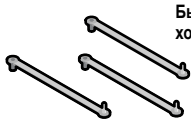

Быстросействующие хомутики - 3 шт.

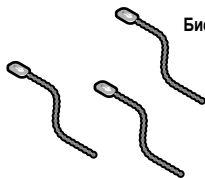

Бисерный зажим - 3 шт.

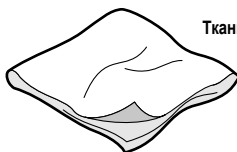

Ткань для очистки

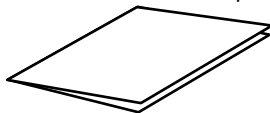

Гарантийный сертификат

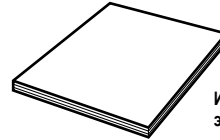

Инструкции по эксплуатации



Винты (M4 x 10 мм) - 2 шт.
(для пластиковых стяжек)
(только для PDP-4280XA)

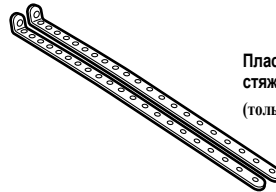

Пластиковый стяжки - 2 шт.
(только для PDP-4280XA)

Кабель питания

В комплектацию входят только те кабели питания, что используются в вашей стране или регионе:

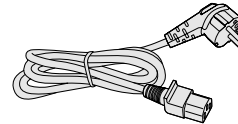

для Европы, кроме Великобритании и Ирландии

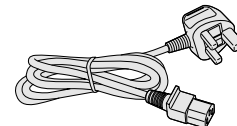

Для Великобритании и Ирландии

Глава 4 Названия элементов

Плазменный телевизор

(Вид спереди)

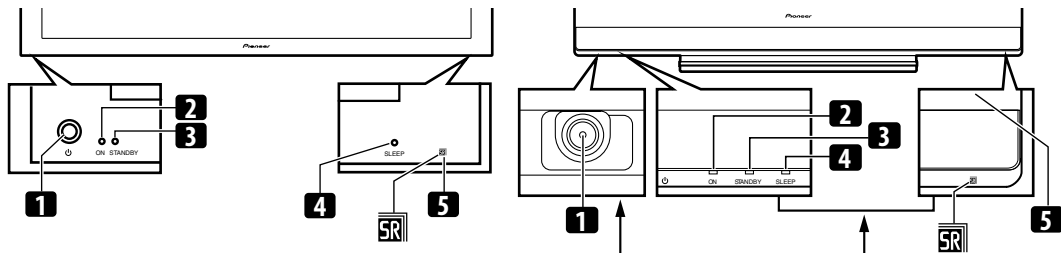
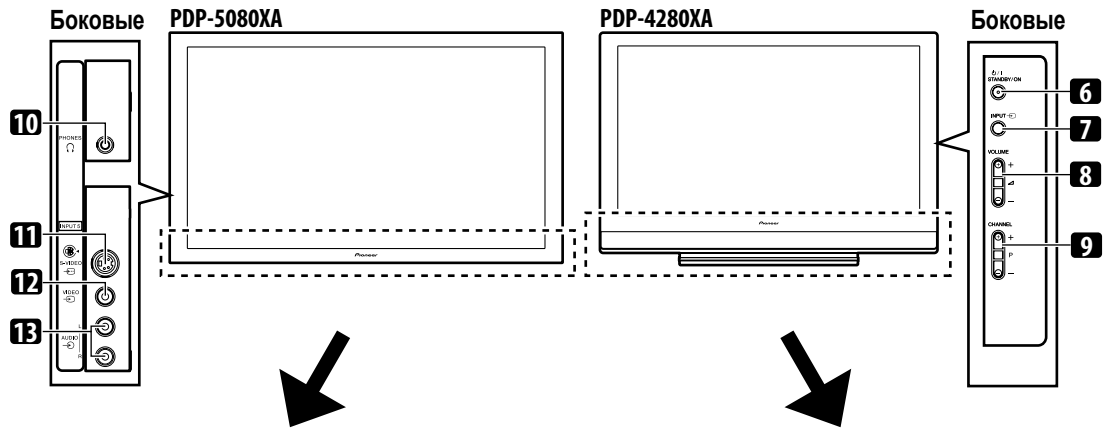

Вид с обратной стороны дисплея

Вид с лицевой стороны дисплея

Терминалы на боковых панелях одинаковы для PDP-5080XA и PDP-4280XA.

- 1 кнопка (Если кнопка выключена, питание будет отключено даже если будут нажиматься кнопки 0 до 9 на пульте дистанционного управления или кнопка **STANDBY/ON** на плазменном телевизоре.)
- 2 Индикатор POWER ON
- 3 Индикатор STANDBY
- 4 Индикатор SLEEP
- 5 Датчик дистанционного управления

- 6 Кнопка **STANDBY/ON**
- 7 Кнопка **INPUT**
- 8 Кнопки **VOLUME +/-**
- 9 Кнопки **CHANNEL +/-**
- 10 Выходной разъем PHONES
- 11 Разъем INPUT 5 (S-VIDEO)
- 12 Разъем INPUT 5 (VIDEO (ВИДЕО))
- 13 Разъемы INPUT 5 (AUDIO (АУДИО))

Плазменный телевизор

(Вид сзади)

PDP-5080XA

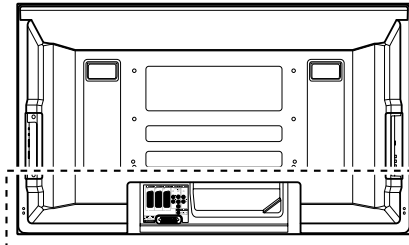

PDP-4280XA

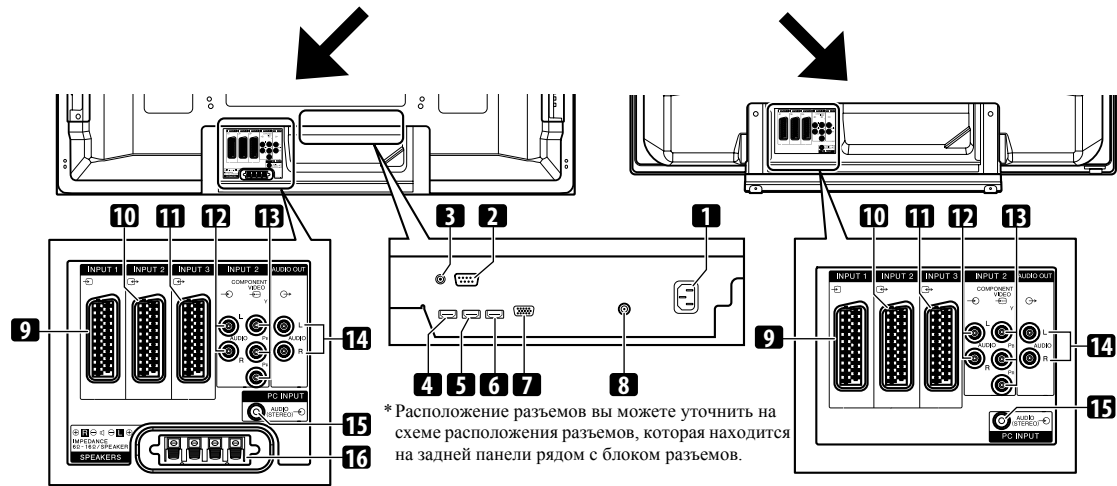
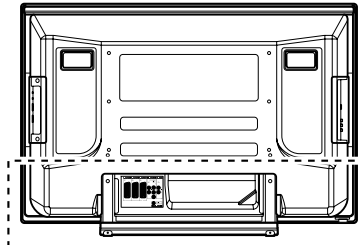

Разъемы 1 до 8 аналогичны разъемам на модели PDP-5080XA.

- | | |
|---|---|
| <ul style="list-style-type: none"> 1 Разъем AC IN 2 Разъем RS-232C (используется для заводской настройки) 3 Разъем CONTROL OUT (поддерживает SR+) 4 Разъем INPUT 1 (HDMI) 5 Разъем INPUT 3 (HDMI) 6 Разъем INPUT 4 (HDMI) 7 Разъем PC INPUT (АНАЛОГОВЫЙ RGB) 8 Входной разъем ANT (Антенна) | <ul style="list-style-type: none"> 9 Разъем INPUT 1 (SCART) 10 Разъем INPUT 2 (SCART) 11 Разъем INPUT 3 (SCART) 12 Гнезда INPUT 2 (AUDIO (АУДИО)) 13 Разъемы INPUT 2 (COMPONENT VIDEO: Y, P_B, P_R) 14 Разъемы AUDIO OUTPUT 15 Разъем PC INPUT (AUDIO (АУДИО)) 16 Разъемы SPEAKERS (правый/левый) |
|---|---|

Пульт дистанционного управления

Для управления плазменным телевизором направьте на него пульт дистанционного управления.

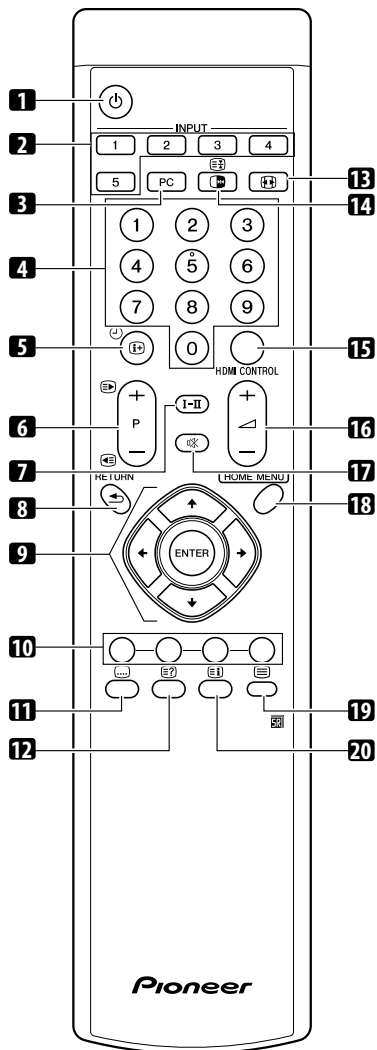

- 1 Включение питания плазменного телевизора или перевод его в режим ожидания.
- 2 **INPUT**
Выбор источника входного сигнала для плазменного телевизора. ("ВХОД 1", "ВХОД 2", "ВХОД 3", "ВХОД 4", "ВХОД 5")
- 3 **PC**
Выбор разъема PC (ПК) в качестве источника входного сигнала.

- 4 **0 до 9**
В режиме ТВ/внешнего входа: Выбор канала.
В режиме телетекста: Выбор страницы.
Включение питания при горящем красном индикаторе STANDBY.
- 5 Отображение сведений о канале.
- 6 **P+/P-**
В режиме ТВ/внешнего входа: Выбор канала.
 В режиме телетекста: Выбор страницы.
- 7 **I-II**
Включение режима мультиплексирования звука.
- 8 **RETURN**
Возврат к предыдущему экрану меню.
- 9
Выбор нужного пункта на экране настройки.
ENTER
Выполнение команды.
- 10 **Цвет (КРАСНЫЙ/ЗЕЛЕНый/ЖЕЛТЫЙ/СИНИЙ):**
В режиме телетекста: Выбор страницы.
- 11 Переход на страницу телетекста с субтитрами.
- 12 Отображение скрытых символов.
- 13 Выбор размера экрана.
- 14 В режиме ТВ/внешнего входа: Стоп-кадр движущегося изображения. Для отмены этой функции нажмите кнопку еще раз.
 В режиме телетекста: Запрет обновления страниц телетекста. Чтобы разрешить обновление, нажмите кнопку еще раз.
- 15 **HDMI CONTROL**
Отображение меню управления HDMI.
- 16 Регулировка громкости.
- 17 Отключение звука.
- 18 **HOME MENU**
Отображение экрана HOME MENU (ОСНОВНОГО МЕНЮ).
- 19 Выбор режима телетекста (все ТВ-изображение, все текстовое изображение, ТВ+текст).
- 20 Отображение страницы индекса для формата CEEFAX/FLOF. Показ обзорной страницы TOP для формата TOP.

Глава 5 Подготовка к работе

Установка плазменного телевизора

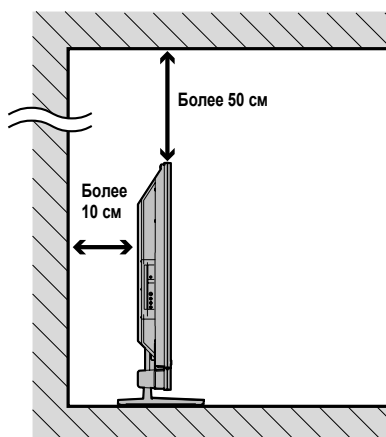

Размещение

- Избегайте мест с прямым солнечным светом. Необходимо обеспечить достаточную вентиляцию.



Предупреждение

- Если вы не оставите достаточно пространства над плазменным телевизором, вентиляция будет недостаточной и телевизор будет работать нестабильно.
- Компания Pioneer не несет ответственности за несчастные случаи и повреждения, возникшие в результате нарушения правил монтажа и установки, неправильной эксплуатации, модернизации или стихийных бедствий.



Примечание

- При установке оставьте сверху и по бокам устройства достаточно свободного места, чтобы обеспечивалась хорошая вентиляция его задней части.
- Следите за тем, чтобы плазменный телевизор был установлен на ровной, устойчивой поверхности.

Применение дополнительной подставки Pioneer (только для PDP-5080XA)

Об установке на подставку подробно рассказано в инструкции по эксплуатации, прилагаемой к подставке.

Применение дополнительных громкоговорителей Pioneer (только для PDP-5080XA)

Об установке громкоговорителей подробно рассказано в инструкции по эксплуатации, прилагаемой к ним.

Перемещение плазменного телевизора

При установке на подставку держите плазменный телевизор как показано ниже. Поскольку плазменный телевизор довольно тяжелый, не передвигайте его в одиночку.

(для PDP-5080XA)

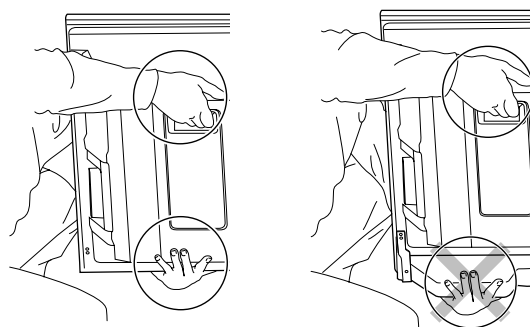

Примечание

- Не переносите плазменный телевизор, держа его за динамики.
- Прежде чем перенести телевизор всегда снимайте динамики. Не переносите телевизор, удерживая его за монтажные крепления динамиков.

(для PDP-4280XA)

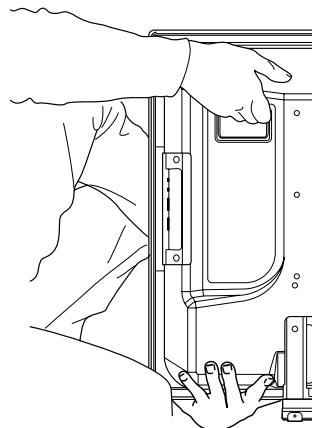

Не допускайте падения плазменного телевизора

После установки стойки убедитесь в надежности крепления, чтобы предотвратить плазменный телевизор от падения и то, что он закреплен как на стене, так и на подставке.

Крепление на столе или подставке

Закрепите плазменный телевизор как показано на схеме с помощью входящих в комплектацию пластиковых креплений и винтов (только для PDP-4280XA).

Примечание

- Для крепления плазменного телевизора на столе или подставке также можно использовать обычные шурупы диаметром 4 мм и длиной не менее 20 мм.

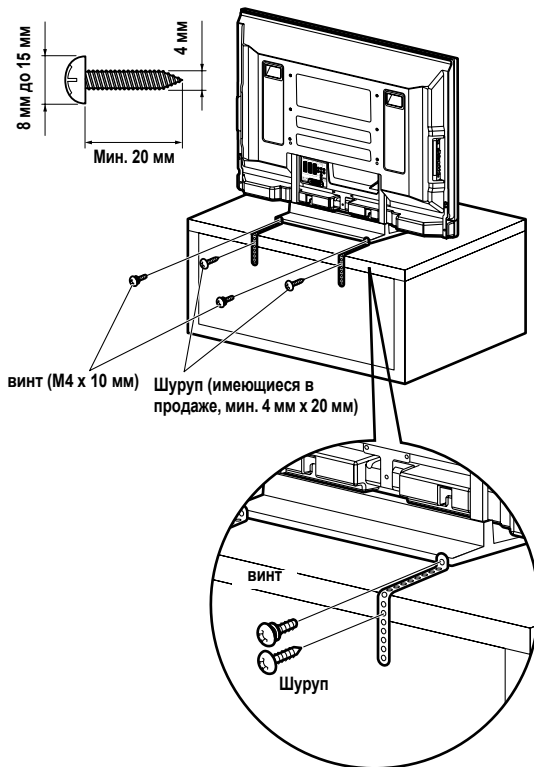

Просверлите отверстие под шуруп по центру в столешнице за задней панелью телевизора. Выполните эту операцию аналогичным образом с левой и правой сторон.

Использование стены для крепления

1 Присоедините страховочные болты (крючки) к плазменному телевизору.

2 Используйте прочные шнуры для соответствующего и прочного крепления телевизора к стене, опоре или другим прочным элементам.

Выполните эту операцию аналогичным образом с левой и правой сторон.

Используйте те крючки, шнуры и крепления, что имеются в продаже. Рекомендованные крючки: Номинальный диаметр 8 мм, длина 12 мм до 18 мм

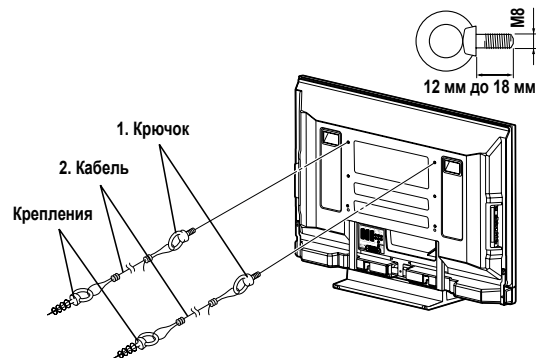

Предупреждение

- Для установки плазменного телевизора необходимо использовать достаточно устойчивый и крепкий стол или подставку. Невыполнение этого пункта может стать причиной травм и физических повреждений.
- При установке плазменного дисплея предпримите необходимые меры безопасности во избежание его падения или опрокидывания в чрезвычайных ситуациях, таких как землетрясения или несчастные случаи.
- В случае невыполнения данных указаний плазменный телевизор может упасть и стать причиной травм.
- Шурупы, крючки, шпагаты и другие крепежные приспособления, используемые для крепления плазменного телевизора следует выбирать в зависимости от структуры и толщины поверхности, на которую он устанавливается, чтобы избежать опрокидывания телевизора.
- Выбирайте соответствующие шурупы, крючки, шпагаты и другие крепления после предварительного тщательного осмотра поверхности, оценив ее толщину и структуру, и в случае необходимости проконсультируйтесь со специалистом.

Присоединение/отсоединение стойки Pioneer (только для PDP-4280XA)

Предупреждение

- Вес 42 дюймового плазменного телевизора около 29,5 кг, его глубина невелика и он неустойчив. Поэтому, для сборки и установки телевизора нужно, по крайней мере, два человека.

Снятие подставки

Если вы используете подставку, отсоедините держатели и крепления, снимите подставку, выполняя эту операцию в следующем порядке.

1 Положив плазменный телевизор на ровную поверхность снимите крепежные болты (1) и (2) с помощью отвертки.

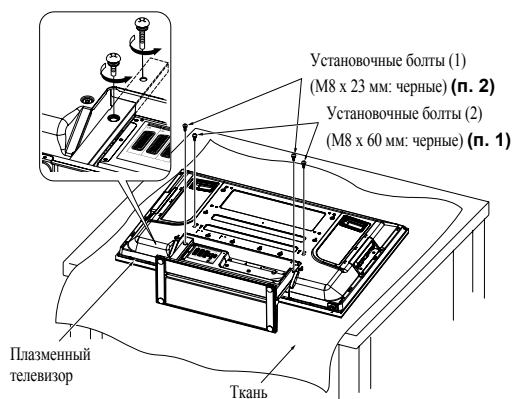

2 Снятие подставки с плазменного телевизора.

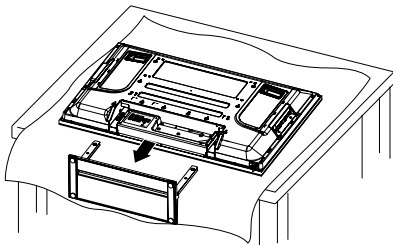

- Уберите крепежные болты (1) и (2), которые вы сняли, т.к. они потребуются вам, когда вы решите снова установить подставку под плазменный телевизор.

Примечание

- Следите за тем, чтобы плазменный телевизор был установлен на ровной, устойчивой поверхности.
- Положите лист бумаги или ткани для того, чтобы защитить экран от царапин или повреждения.
- Выполняйте работы только когда плазменный телевизор ровно лежит на столе или аналогичной поверхности.
- Когда плазменный телевизор лежит экраном вниз, будьте аккуратны, старайтесь не поцарапать и не повредить его.

Установка подставки.

1 Положив плазменный телевизор на ровную поверхность, установите опорные стойки в нижнюю часть телевизора как показано стрелками, затем медленно вставьте их.

- Будьте крайне аккуратны, не вставляйте опорные стойки подставки в плазменный телевизор кроме как в пазы для установки подставки. Иначе вы можете повредить панель плазменного телевизора или его порты или деформировать подставку.

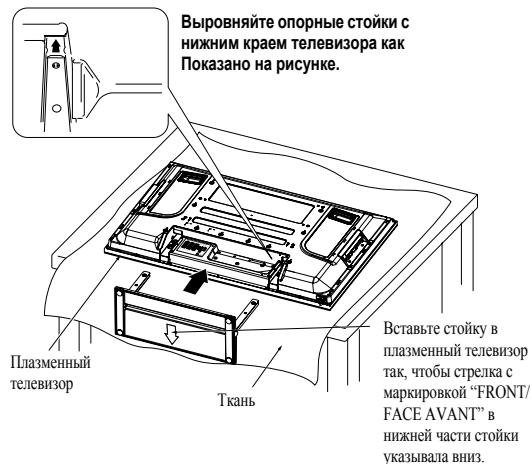

2 Установите подставку в места, указанные стрелками и крепко затяните монтажные болты (2) и (1) с помощью отвертки.

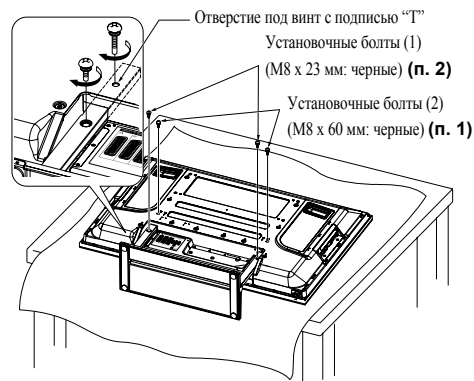

Примечание

- Следите за тем, чтобы плазменный телевизор был установлен на ровной, устойчивой поверхности.
- Вставьте винты в отверстия вертикально и затяните их.
- Положите лист бумаги или ткани для того, чтобы защитить экран от царапин или повреждения.
- Выполняйте работы только когда плазменный телевизор ровно лежит на столе или аналогичной поверхности.
- Когда плазменный телевизор лежит экраном вниз, будьте аккуратны, старайтесь не поцарапать и не повредить его.

Основные соединения

Подключение антенны

Вы получите более четкое изображение, если подключите наружную антенну. Ниже кратко объясняются типы соединений, используемые для коаксиального кабеля.

Вид сзади

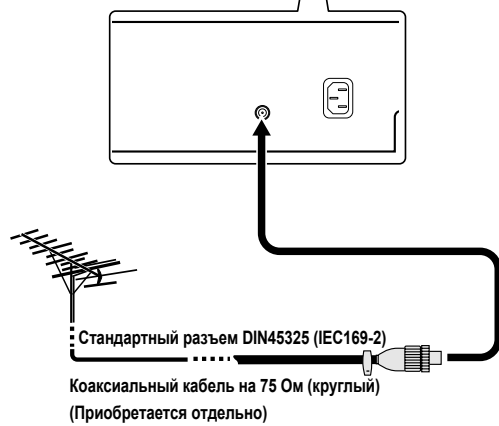
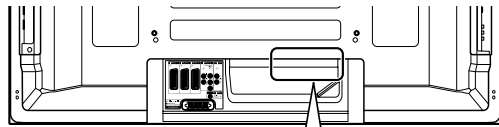

- Подсоедините (имеющийся в продаже) 75-омный коаксиальный кабель к контакту ANT.

Антенный кабель (приобретается отдельно)



Если наружная антенна имеет 75-омный коаксиальный кабель со стандартным разъемом DIN45325 (IEC 169-2), подключите его к гнезду антенны на задней стороне плазменного телевизора.

Примечание

- Если антенна подключена неправильно, качество приема будет неудовлетворительным. Если изображение отображается некорректно, проверьте правильность подключения антенны.

Проводка кабелей

Если динамики установлены под панелью плазменного телевизора (только для PDP-5080XA):



Примечание

- При необходимости используйте прилагаемые бисерные зажимы.
- Убирая кабели динамиков следите за тем, чтобы они не были сильно пережаты стяжкой.

Прикрепление быстродействующих хомутиков к основному блоку

Для прокладки соединительных кабелей используйте быстродействующих. На рисунке ниже показано расположение отверстий на задней панели плазменного телевизора.

(PDP-5080XA)

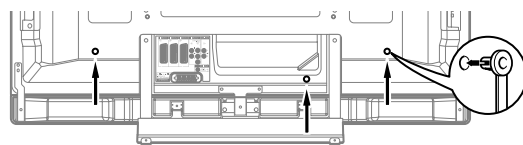

(PDP-4280XA)

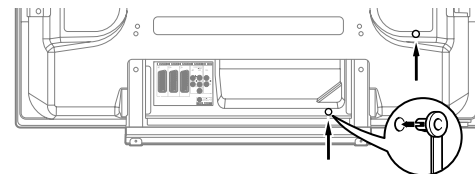

Установка и удаление быстродействующих хомутиков

Вставьте [1] в соответствующее отверстие в задней стенке плазменного дисплея и защелкните [2] с обратной стороны [1], чтобы закрыть хомутик.

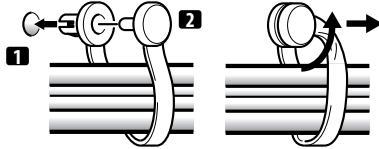

- Конструкция быстродействующих хомутиков такова, что снять их после установки трудно. Поэтому будьте внимательны при их установке.
- С помощью плоскогубцев поверните хомутик на 90° и потяните его наружу. С течением времени хомутик может стать хрупким и при удалении сломаться.
- Будьте аккуратны, не затягивайте кабели слишком сильно.

Примечание

- При необходимости используйте фиксирующие стяжки.

Установка ферритового сердечника

Установите прилагаемый ферритовый сердечник на конец кабеля питания как показано на рисунке. Используйте прилагаемый кабельную стяжку для предотвращения скольжения ферритового сердечника по кабелю. Если вы этого не сделаете, плазменный телевизор не будет удовлетворять обязательным стандартам СЕ.

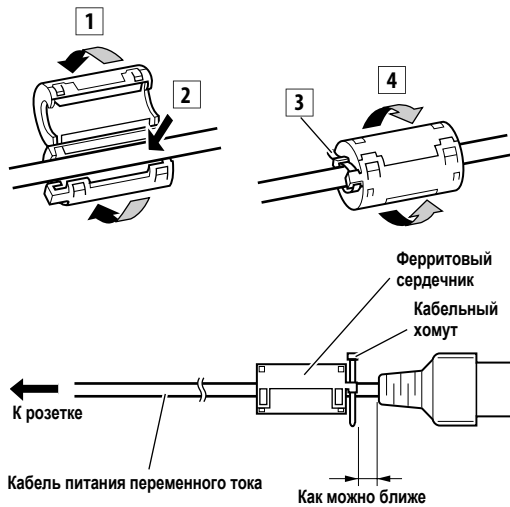

Подключение кабеля питания

Вид сзади

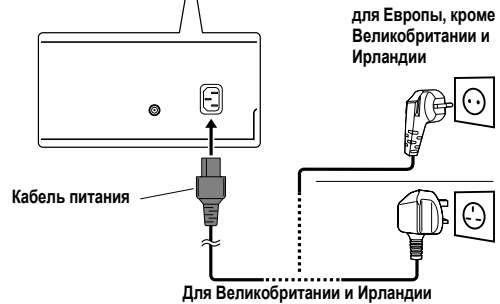
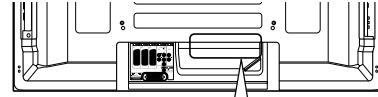

Примечание

- Если плазменный телевизор не будет использоваться в течение долгого времени, вытащите вилку кабеля питания из розетки.
- Вставьте сетевую вилку в розетку после того как все компоненты будут подсоединены.

Подготовка пульта дистанционного управления

Установка батареек

1 Откройте крышку отсека для батареек.

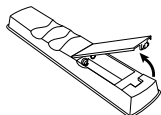

2 Установите две прилагаемых батарейки размера AA, соблюдая полярность, сначала вставляя их отрицательные (-) контакты.

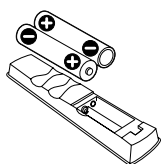

При установке следите, чтобы полюсы батареек соответствовали значкам (+) и (-) в отсеке для батареек.

3 Закройте крышку.

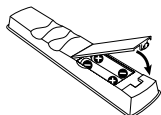

Предупреждение

Неправильное применение батареек может привести к утечке химикатов из них или к взрыву. Обязательно выполняйте перечисленные ниже указания.

- При замене используйте марганцевые или щелочные батарейки.
- При установке батареек следите, чтобы их полюсы соответствовали значкам (+) и (-).
- Не используйте вместе батарейки разных типов. Разные типы батареек имеют разные характеристики.
- Не используйте вместе старые и новые батарейки. Это может привести к сокращению срока службы новых батареек или утечке химикатов из старых батареек.
- Удаляйте батарейки, как только они разряжаются. Химикаты, которые вытекают из батареек, могут вызвать раздражение кожи. Если обнаруживается утечка, тщательно вытрите ее тканью.
- Батарейки, прилагаемые к данному изделию, могут иметь меньший срок службы из-за условий хранения.
- Если пульт дистанционного управления не будет использоваться в течение долгого времени, выньте батарейки из него.
- **ПРОИЗВОДИТЕ УТИЛИЗАЦИЮ ИСПОЛЬЗОВАННЫХ БАТАРЕЕК В СООТВЕТСТВИИ С ДЕЙСТВУЮЩИМИ В СТРАНЕ ИЛИ РЕГИОНЕ ГОСУДАРСТВЕННЫМИ ПОСТАНОВЛЕНИЯМИ ИЛИ ПРАВИЛАМИ ПО ОХРАНЕ ОКРУЖАЮЩЕЙ СРЕДЫ.**

Дальность действия пульта дистанционного управления

При работе с пультом дистанционного управления направляйте его на датчик дистанционного управления (SR), расположенный внизу справа на передней панели плазменного телевизора. Расстояние до датчика дистанционного управления должно быть не более 7 м, а угол относительно датчика – не более 30 градусов вправо, влево, вверх или вниз.

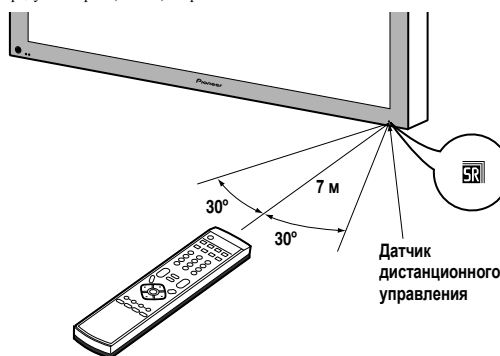

Примечание

- На PDP-4280XA, логотип SR находится на нижнем правом динамике, а датчик дистанционного управления расположен там же, где и у PDP-5080XA.

Предупреждение



- Берегите пульт дистанционного управления от ударов и толчков. Также не допускайте попадания на пульт жидкостей и не оставляйте его в местах с высокой влажностью.
- Не выставляйте пульт дистанционного управления под прямой солнечный свет. Тепло может вызвать деформацию пульта.
- Пульт дистанционного управления может работать нестабильно, если на датчик дистанционного управления плазменного телевизора падает прямой солнечный свет или сильный искусственный свет. В таком случае измените угол освещения или положение плазменного телевизора, или подойдите с пультом дистанционного управления ближе к датчику.
- Если между пультом дистанционного управления и датчиком имеются какие-либо препятствия, дистанционное управление может не работать.
- По мере разряда батареек дальность действия пульта дистанционного управления уменьшается. Заменяйте батарейки, не дожидаясь их полного разряда.
- Экран плазменного телевизора испускает очень слабые инфракрасные лучи. Если поблизости расположено оборудование, дистанционно управляемое через ИК-канал, например, видеомэгафон, связь между ним и его пультом дистанционного управления может ухудшиться: команды могут приниматься неправильно или не полностью. В таком случае поместите это оборудование подальше от плазменного телевизора.
- В зависимости от условий установки инфракрасные лучи, испускаемые плазменным телевизором, могут также помешать правильному приему команд от пульта дистанционного управления системы и уменьшить дальность действия пульта. Интенсивность этих инфракрасных лучей зависит от изображений, показываемых на экране.

Глава 6 Просмотр ТВ

Важно

- Перед просмотром вещания телеканалов необходимо настроить встроенный ТВ тюнер. См. *Настройка телевизионных каналов* 24 как это сделать.

Включение питания

- Нажмите  на плазменном телевизоре когда индикаторы POWER ON и STANDBY не горят.
- Система включена.
- Загорается синий индикатор POWER ON.
- Нажмите  или 0 до 9 на пульте дистанционного управления или кнопку STANDBY/ON на плазменном телевизоре если горит красный индикатор STANDBY.
- Загорается синий индикатор POWER ON.
- При нажатии кнопки 0 на пульте дистанционного управления изображение подается от источника "ВХОД 1".
- При нажатии кнопок 1 до 9, выводится изображение ТВ.

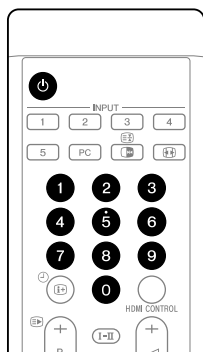



Установка системы в режим ожидания

Нажмите  на пульте дистанционного управления или на кнопку STANDBY/ON на плазменном телевизоре.



- Загорится красный индикатор STANDBY.
- Система входит в режим ожидания и изображение пропадет с экрана.

Примечание

- Если  на плазменном телевизоре выключена, вы не можете включить питание, нажав  или кнопки 0 до 9 на пульте дистанционного управления или кнопку STANDBY/ON на плазменном телевизоре.
- Когда система находится в режиме ожидания, питание ее основных узлов отключено, и система не может полностью выполнять свои функции. Питание подается только на некоторые элементы системы для поддержания готовности к работе.
- Если система плазменного телевизора не будет использоваться продолжительное время, обязательно вытащите вилку кабеля питания из розетки.

Индикаторы состояния плазменного телевизора

В таблице ниже показаны рабочие состояния плазменного телевизора. Текущее состояние системы можно проверить при помощи индикаторов на плазменном телевизоре.

Состояние индикатора		Состояние системы
POWER ON	STANDBY	
●	●	Кабель питания плазменного телевизора отсоединен. Или кабель питания плазменного дисплея подключен, а кнопка  плазменного телевизора находится в положении OFF (ВЫКЛ.).
	●	Питание системы включено.
●		Система находится в режиме ожидания.

О других индикаторах см. *Устранение неполадок* 56.

Примечание

- Вы можете выбрать "Высокий", "Средний" или "Низкий" уровень яркости индикатора POWER ON (см. *Рег. синего СД* 39).

Переключение каналов

Для переключения каналов используйте пульт дистанционного управления или панель управления с правой стороны плазменного телевизора.

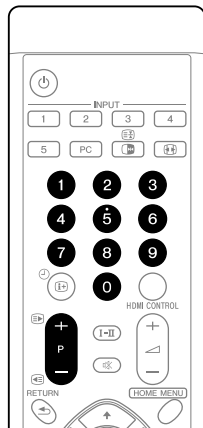

Данные канала



С помощью кнопок P+/P- на пульте дистанционного управления

- Нажатие кнопки **P+** увеличивает номер канала.
- Нажатие кнопки **P-** уменьшает номер канала.

Примечание

- **CHANNEL +/-** на плазменном телевизоре выполняет те же функции, что и кнопки **P+/P-**.
- Кнопками **P+/P-** нельзя выбрать каналы, которые установлены на пропуск. О пропуске каналов см. пп. 13 и 14 в разделе *Ручная настройка аналоговых ТВ-каналов* 24.

Использование кнопок 0 до 9 на пульте дистанционного управления

- Каналы выбираются непосредственным нажатием кнопок **0** до **9**.

Например:

Нажмите кнопку **2** чтобы выбрать канал 2 (из одной цифры).

Нажмите кнопку **1**, затем кнопку **2** чтобы выбрать канал 12 (из двух цифр).

Примечание

- В режиме ожидания при нажатии кнопки **0** включается питание, и показываются изображения со INPUT 1. При нажатии кнопок **1** до **9** дисплей переходит в режим ТВ.

Настройка избранных каналов

Если вы зарегистрировали свои избранные каналы, выбор из списка зарегистрированных каналов может являться наиболее простым способом настройки на эти каналы.

- 1 При просмотре телепередач нажмите кнопку **ENTER**, чтобы вывести список избранных каналов.



- 2 Выберите нужный канал и настройте его (кнопки **↑/↓**, **←/→** затем **ENTER**).

- Нажмите кнопку **RETURN** для выхода из списка избранных каналов.

Примечание

- Можно зарегистрировать до 16 каналов в качестве избранных каналов. О регистрации каналов см. пп. 13 и 14 в разделе *Ручная настройка аналоговых ТВ-каналов* 24. Убедитесь в том, что вы выбрали "Да (В списке)" в п. 14.

Регулировка громкости и управление звуком

Для регулировки громкости используйте пульт дистанционного управления или панель управления с правой стороны плазменного телевизора.

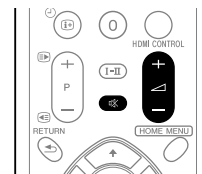

Использование кнопок **▲ +/- ▲ -** на пульте дистанционного управления



- Нажмите на кнопку **▲ +** для увеличения уровня громкости.
- Нажмите на кнопку **▲ -** для уменьшения уровня громкости.

Регулировка громкости





- **VOLUME +/-** на плазменном телевизоре выполняет те же функции, что и кнопки **▲ +/- ▲ -**.

С помощью кнопок на пульте дистанционного управления

1 Для отключения звука нажмите кнопку . На экране появится значок .

Отключение звука



2 Для восстановления звука нажмите кнопку  еще раз или кнопку  +.

Изменение форматов звука

В зависимости от вещания вы можете включить аудио канал.



• Для изменения аудиоканала нажмите I-II.

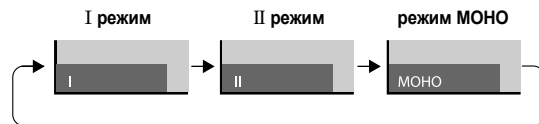

В таблице ниже показаны доступные аудиоканалы по типу аудиовещания.

		Настройки		
		I	II	МОНО
Вещание NISAM	Сtereo	1 AAA NISAM СТЕРЕО 10:00	1 AAA NISAM СТЕРЕО 10:00	1 AAA МОНО 10:00
	Двуязычн ый	2 BBB NISAM I 10:00	2 BBB NISAM II 10:00	2 BBB МОНО 10:00
	Монофон ический	3 CCC NISAM МОНО 10:00	3 CCC NISAM СТЕРЕО 10:00	3 CCC МОНО 10:00
Вещание A2	Сtereo	4 DDD СТЕРЕО 10:00	4 DDD СТЕРЕО 10:00	4 DDD МОНО 10:00
	Двуязычн ый	5 EEE DUAL I 10:00	5 EEE DUAL II 10:00	5 EEE МОНО 10:00
	Монофон ический	6 FFF МОНО 10:00	6 FFF МОНО 10:00	6 FFF МОНО 10:00

Примечание

- В каждом из режимов мультиплексирования звука, выбранных кнопкой I-II, изображение на дисплее меняется в зависимости от принимаемых сигналов вещания.
- Если выбран режим МОНО, система плазменного дисплея воспроизводит монофонический звук, даже если принимаются сигналы стереофонического вещания. Для прослушивания стереозвука следует выбрать режим I или II.
- При выборе режима мультиплексирования звука, если в качестве источника выбран входа "ВХОД 1" до "ВХОД 5", тип звука не изменяется. В этих случаях режим звучания определяется стереоисточником.

Стоп-кадр

Чтобы зафиксировать кадр просматриваемого движущегося изображения ("стоп-кадр"), выполните следующие действия.

Важно

- Отображение статичного изображения в течение продолжительного времени или кратковременно каждый день, может привести к появлению остаточного изображения.

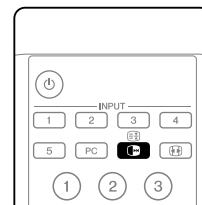

1 Нажмите кнопку .

На правом экране появится неподвижное изображение, в то время как движущееся изображение будет на левом экране.



Неподвижное изображение Обычное изображение

2 Для отмены стоп-кадра нажмите кнопку  снова.

Примечание

- При попытке его включить появляется предупреждение.

Глава 7 ОСНОВНОЕ МЕНЮ

Обзор ОСНОВНОГО МЕНЮ (HOME MENU)

Для источника аудио/видео

ОСНОВНОЕ МЕНЮ	Пункт	Страница	
Изображение	Выбор AV	27	
	Контрастность	28	
	Яркость	28	
	Цвет	28	
	Оттенок	28	
	Резкость	28	
	Профессиональная настройка	29	
	Сброс	28	
	Звук	Высокие частоты	33
		Низкие частоты	33
Баланс		33	
Сброс		33	
Звуковой эффект		33	
Регулировка питания	Экономия энергии	33	
	Нет сигнала выкл	34	
	Нет операции выкл	34	
Таймер отключения	–	39	
Дополнительно	Положение	35	
	Авт. масштабирование	38	
	Боковая маска	38	
	Вход HDMI	44	
	Установ.упр. HDMI	51	
	Рег. синего СД	39	
	Орбитер	39	
	Видеосигнал	39	
	Режим включения	35	
	Цветовая система	36	
	Выбор входа	36	
	Предп.управл.игр.	37	
	Установка	Самоустановка	24
		Установка аналог. ТВ	24
		i/o link.A	47
		Пароль	39
		Язык	27
	Управление HDMI	–	48

Для источника ПК

ОСНОВНОЕ МЕНЮ	Пункт	Страница
Изображение	Выбор AV	27
	Контрастность	28
	Яркость	28
	Красный	28
	Зеленый	28
	Голубой	28
	Сброс	28
	Звук	Тоже, что и у AV источника
Регулировка питания	Экономия энергии	33
	Управление питанием	34
Таймер отключения	–	39
Дополнительно	Автонастройка	36
	Ручная настройка	36
	Вход HDMI	44
	Установ.упр. HDMI	51
Управление HDMI	–	48

Использование ОСНОВНОГО МЕНЮ

Ниже описан типичный порядок работы с настройками меню. Конкретная процедура для каждой функции меню приведена на соответствующих страницах.

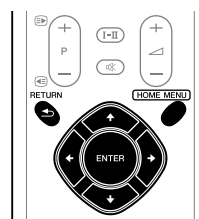

- 1 Нажмите HOME MENU.
- 2 Нажмите кнопку ↑/↓ выберите пункта меню, затем нажмите кнопку ENTER.
- 3 Повторяйте п. 2, пока не будет достигнут нужный пункт подменю.
Количество уровней подменю в каждом пункте меню различается.
- 4 Нажмите кнопку ←/→ выберите пункта опции (или параметра), затем нажмите ENTER.
В некоторых пунктах меню нажмите ↑/↓ вместо ←/→.
- 5 Нажмите кнопку HOME MENU для выхода из меню.

Примечание

- Для возврата на верхние уровни меню нажимайте кнопку RETURN.

Глава 8 Настройка

Настройка телевизионных каналов

В этом разделе описан автоматический поиск и настройка на ТВ-каналы.

Использование автонастройки

При первом включении плазменного телевизора после покупки выполняется начальная автоматическая настройка. В это время можно задать язык, страну и набор каналов.

- 1 Выберите пункт меню “Язык” (кнопки \uparrow/\downarrow).
- 2 Выберите язык (кнопки \leftarrow/\rightarrow).

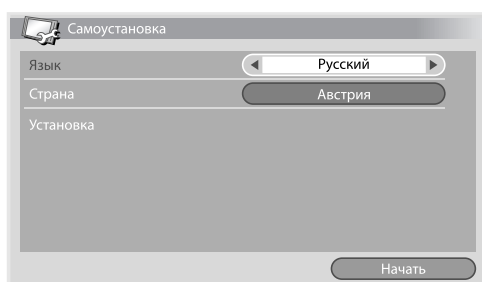

Можно выбрать один из 17 языков: английский, немецкий, французский, итальянский, испанский, голландский, шведский, португальский, греческий, финский, русский, турецкий, норвежский, датский, чешский, польский и украинский.

- 3 Выберите пункт меню “Страна” (кнопки \uparrow/\downarrow).
- 4 Выберите страну (кнопки \leftarrow/\rightarrow).
- 5 Выберите пункт “Начать” (кнопки \uparrow/\downarrow , затем ENTER).

После этого начинается автонастройка.

- Если требуется прервать автоустановку, нажмите кнопку RETURN.

Примечание

- Автонастройку можно запустить заново из ОСНОВНОГО МЕНЮ, например, после переезда в другую страну. Прежде чем начать автонастройку, выполните следующие операции: Нажмите HOME MENU, выберите пункт меню “Установка” (кнопки \uparrow/\downarrow , затем ENTER), затем “Самоустановка” (кнопки \uparrow/\downarrow , затем ENTER). Появится экран ввода пароля. С помощью кнопок 0 до 9 введите четырехзначный пароль. Для получения информации о пароле см. раздел *Использование пароля* 39.
- Если не обнаружено ни одного канала, проверьте подключение антенны и повторите автоустановку.

Ручная настройка аналоговых ТВ-каналов

Для настройки ТВ-каналов вручную используйте Ручную Настройку.

- 1 Нажмите HOME MENU.
- 2 Выберите пункт меню “Установка” (кнопки \uparrow/\downarrow , затем ENTER).
- 3 Выберите пункт меню “Установка аналог. ТВ” (кнопки \uparrow/\downarrow , затем ENTER).
Появится экран ввода пароля. С помощью кнопок 0 до 9 введите четырехзначный пароль. Для получения информации о пароле см. раздел *Использование пароля* 39.
- 4 Выберите пункт меню “Ручная настройка” (кнопки \uparrow/\downarrow , затем ENTER).
- 5 Выберите пункт “Вход программы” (кнопки \uparrow/\downarrow).
- 6 Выберите номер программы (кнопки \leftarrow/\rightarrow).
Номер можно выбрать в пределах от 1 до 99.

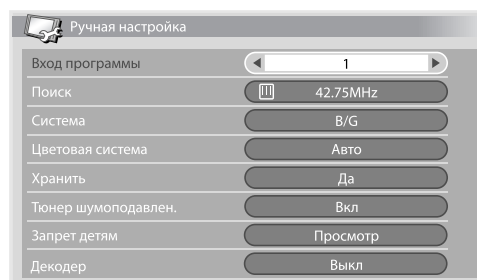

- 7 Выберите пункт “Поиск” (кнопки \uparrow/\downarrow).
- 8 С помощью кнопок 0 до 9 введите частоту и затем нажмите ENTER.
Частоту также можно ввести с помощью кнопок \leftarrow/\rightarrow .
- 9 Выберите пункт “Система” (кнопки \uparrow/\downarrow).
- 10 Выберите звуковую систему (кнопки \leftarrow/\rightarrow).
Можно выбрать следующие системы: “V/G”, “D/K”, “Г”, “L”, и “L”.
- 11 Выберите пункт “Цветовая система” (кнопки \uparrow/\downarrow).
- 12 Выберите цветовую систему (кнопки \leftarrow/\rightarrow).
Можно выбрать следующие системы: “Авто”, “PAL”, “SECAM”, и “4.43NTSC”.
- 13 Выберите пункт “Хранить” (кнопки \uparrow/\downarrow).
- 14 Выберите вариант “Да”, “Да (в списке)”, или “Нет” (кнопки \leftarrow/\rightarrow).

Пункт	Описание
Да	Канал можно выбрать с помощью кнопок P+/P-
Да (в списке)	Выберите этот вариант для регистрации канала в качестве избранного. Канал можно выбрать с помощью списка избранных каналов и кнопок P+/P- .
Нет	Канал нельзя выбрать с помощью кнопок P+/P-

15 Нажмите кнопку HOME MENU для выхода из меню.

- Чтобы задать параметры для другого канала, повторите пп. 6 до 14.



Примечание

- При описанной выше процедуре сведения о выбранных каналах передаются в подключенное к системе записывающее оборудование, такое как видеомаягнитофон или DVD/HDD рекордер (DVR).
- При ручной настройке также можно выбрать значения параметров “Тюнер шумоподавлен.”, “Запрет детям” и “Декодер”. См. раздел *Подавление видеопомех, Установка блокировки от детей, и Выбор входа декодера.*

Подавление видеопомех

Для отдельных каналов можно указать необходимость подавления видеопомех системой плазменного телевизора в зависимости от уровней сигналов трансляции.

- 1 Нажмите **HOME MENU**.
- 2 Выберите пункт меню “Установка” (кнопки **↑/↓**, затем **ENTER**).
- 3 Выберите пункт меню “Установка аналог. ТВ” (кнопки **↑/↓**, затем **ENTER**).
Появится экран ввода пароля. С помощью кнопок **0** до **9** введите четырехзначный пароль. Для получения информации о пароле см. раздел *Использование пароля* на стр. 39.
- 4 Выберите пункт “Ручная настройка” (кнопки **↑/↓**, затем **ENTER**).
- 5 Выберите пункт “Вход программы” (кнопки **↑/↓**).
- 6 Выберите номер программы (кнопки **←/→**).
Номер можно выбрать в пределах от 1 до 99.
- 7 Выберите пункт “Тюнер шумоподавлен.” (кнопки **↑/↓**).
- 8 Выберите значение “Вкл” (кнопки **←/→**).
- 9 Нажмите кнопку **HOME MENU** для выхода из меню.



Примечание

- Эта функция может не обеспечивать удовлетворительного результата в зависимости от состояния сигналов трансляции.
- При использовании декодера с выбранным гнездом терминала эта функция может обеспечить хороший результат.
- Заводская установка – “Вкл”.

Установка блокировки от детей

Блокировка от детей запрещает выбор и просмотр определенных ТВ-каналов.

1 Повторите пп. 1 до 6 раздела *Подавление видеопомех*.

Выбрав канал (используя пункт “Вход программы”), выполните следующие действия:

- 2 Выберите пункт “Запрет детям” (кнопки **↑/↓**).
- 3 Выберите пункт “Блокировка” (кнопки **←/→**).
• Для выбора доступны две опции – “Просмотр” (Заводская установка) и “Блокировка”.
- 4 Нажмите кнопку **HOME MENU** для выхода из меню.

Выбор входа декодера

Если подключен декодер, выберите входной разъем для него (INPUT 1).

1 Повторите пп. 1 до 6 раздела *Подавление видеопомех*.

Выбрав канал (используя пункт “Вход программы”), выполните следующие действия:

- 2 Выберите пункт “Декодер” (кнопки **↑/↓**).
- 3 Выберите пункт “ВХОД 1” (кнопки **←/→**).
- 4 Нажмите кнопку **HOME MENU** для выхода из меню.



Примечание

- Если выбран вариант “Выкл” (заводская установка); просмотр изображений с декодера будет недоступен.

Присвоение имени телеканалам

Настроенным ТВ-каналам можно присвоить метки длиной до пяти символов. Это поможет распознавать каналы, выбирая их.

- 1 Нажмите **HOME MENU**.
- 2 Выберите пункт меню “Установка” (кнопки **↑/↓**, затем **ENTER**).
- 3 Выберите пункт меню “Установка аналог. ТВ” (кнопки **↑/↓**, затем **ENTER**).
Появится экран ввода пароля. С помощью кнопок **0** до **9** введите четырехзначный пароль.
- 4 Выберите пункт “Этикетка” (кнопки **↑/↓**, затем **ENTER**).
- 5 Выберите пункт “Вход программы” (кнопки **↑/↓**).
- 6 Выберите номер программы (кнопки **←/→**).
Номер можно выбрать в пределах от 1 до 99.



- 7 Выберите пункт “Этикетка” (кнопки **↑/↓**, затем **ENTER**).
Появится экран ввода метки.
- 8 Выберите первый символ (кнопки **↑/↓/←/→**, затем **ENTER**).

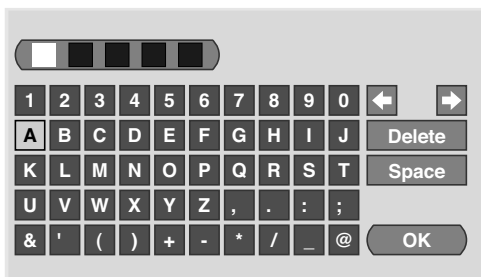

- Курсор переместится ко второму символу.
- 9 Повторяя п. 8, введите следующие символы (до пяти).
 - Для правки введенных символов выберите на экране кнопку **[←]** или **[→]** и затем нажмите **ENTER**. Курсор переместится на предыдущий или следующий символ.
 - Чтобы удалить текущий символ, выберите на экране кнопку **[Delete]** и нажмите **ENTER**.
 - Чтобы вставить на место текущего символа пробел, выберите на экране **[Space]** и затем **ENTER**.
 - 10 Чтобы завершить ввод названия, с помощью **↑/↓** или **←/→** выберите на экране **[OK]** и затем **ENTER**.
 - 11 Нажмите кнопку **HOME MENU** для выхода из меню.

Примечание

- При описанной выше процедуре сведения о выбранных каналах передаются в подключенное к системе записывающее оборудование, такое как видеомаягнитофон или DVD/HDD рекордер (DVR).

Сортировка заранее заданных ТВ-каналов

Ниже описано, как изменить порядок следования заранее заданных ТВ-программ.

- 1 Нажмите **HOME MENU**.
- 2 Выберите пункт меню “Установка” (кнопки **↑/↓**, затем **ENTER**).
- 3 Выберите пункт меню “Установка аналог. ТВ” (кнопки **↑/↓**, затем **ENTER**).
Появится экран ввода пароля. С помощью кнопок **0** до **9** введите четырехзначный пароль.
- 4 Выберите пункт “Сортировка” (кнопки **↑/↓**, затем **ENTER**).
Появится экран сортировки.



- 5 Выберите канал, который следует сместить на другое место в последовательности (кнопки **↑/↓/←/→**, затем **ENTER**).
- 6 Выберите новое место для канала (кнопки **↑/↓/←/→**, затем **ENTER**).
Будет выполнена сортировка.
- 7 Нажмите кнопку **HOME MENU** для выхода из меню.

Примечание

- Чтобы перейти на другую страницу экрана сортировки в п. 6, выберите на экране **▲/▼** с помощью **↑/↓** для выбора страницы, и затем нажмите **ENTER**.
- При описанной выше процедуре в подключенное к системе записывающее оборудование, такое как видеомаягнитофон или DVD/HDD рекордер (DVR), передаются сведения только о перемещенных каналах.

Выбор языка

Пункты экранных меню и инструкции могут отображаться на одном из 17 доступных языков: английском, немецком, французском, итальянском, испанском, голландском, шведском, португальском, греческом, финском, русском, турецком, норвежском, датском, чешском, польском и украинском.

Также можно выбрать язык для режима телетекста. Для выбора доступны следующие регионы: Западная Европа, Восточная Европа, Греция/Турция, Россия и Аравия.

- 1 **Нажмите HOME MENU.**
- 2 **Выберите пункт меню “Установка” (кнопки ↑/↓, затем ENTER).**
- 3 **Выберите пункт меню “Язык” (кнопки ↑/↓, затем ENTER).**
- 4 **Выберите пункт “Меню” (кнопки ↑/↓).**
- 5 **Выберите язык (кнопки ←/→).**

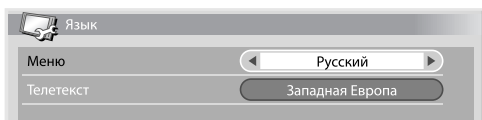

- 6 **Выберите пункт “Телетекст” (кнопки ↑/↓).**
- 7 **Выберите язык (кнопки ←/→).**
- 8 **Нажмите кнопку HOME MENU для выхода из меню.**

Выбор AV

Здесь можно выбрать один из шести режимов просмотра в зависимости от условий просмотра (например, освещенности в комнате), типа текущей телепрограммы или изображений, принимаемых с внешнего источника.

- 1 **Нажмите HOME MENU.**
- 2 **Выберите пункт меню “Изображение” (кнопки ↑/↓, затем ENTER).**
- 3 **Выберите пункт “Выбор AV” (кнопки ↑/↓, затем ENTER).**
- 4 **Выберите желаемый режим (кнопки ↑/↓, затем ENTER).**

Для источника аудио/видео

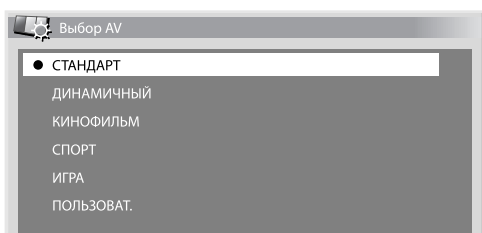

Для источника аудио/видео

Пункт	Описание
СТАНДАРТ	Для изображений с высокой детализацией, просматриваемых при нормальной освещенности. Эта настройка используется для внешнего входа и источников входа ТВ.
ДИНАМИЧНЫЙ	Резкое изображение с максимальной контрастностью. В этом режиме нельзя вручную регулировать качество изображения. Эта настройка используется для внешнего входа и источников входа ТВ.
КИНОФИЛЬМ	Оптимальное качество для кино. Эта настройка используется для внешнего входа и источников входа ТВ.
СПОРТ	Оптимальное качество для спортивных программ. Эта настройка используется для внешнего входа и источников входа ТВ.
ИГРА	Яркость изображения снижена для облегчения просмотра. Эта настройка используется для внешнего входа и источников входа ТВ.
ПОЛЬЗОВАТ.	В этом режиме пользователь может сам выбирать желаемые настройки. Этот режим можно установить для любого источника входного сигнала.

Для источника ПК

Пункт	Описание
СТАНДАРТ	Для изображений с высокой детализацией, просматриваемых при нормальной освещенности.
ПОЛЬЗОВАТ.	В этом режиме пользователь может сам выбирать желаемые настройки. Этот режим можно установить для любого источника входного сигнала.

- 5 **Нажмите кнопку HOME MENU для выхода из меню.**

Примечание

- Если выбран режим “ДИНАМИЧНЫЙ”, пункты меню “Контрастность”, “Яркость”, “Цвет”, “Оттенок”, “Резкость”, “Профессиональная настройка” и “Сброс” будут недоступны; эти пункты изображаются затемненными.

Основные настройки изображения

В этом меню можно задать желаемые параметры изображений для выбранного режима аудио/видео (кроме ДИНАМИЧНЫЙ).

- 1 Нажмите **HOME MENU**.
- 2 Выберите пункт меню “Изображение” (кнопки **↑/↓**, затем **ENTER**).
- 3 Выберите параметр для регулировки (кнопки **↑/↓**, затем **ENTER**).

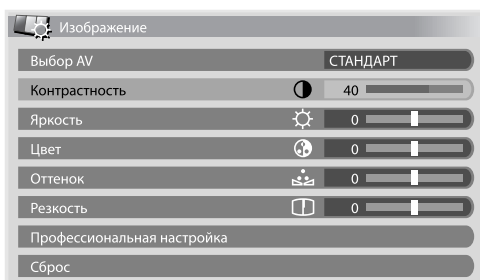

Для источника ПК появится следующий экран:

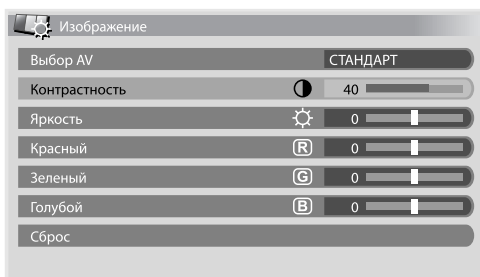

- 4 Выберите желаемый уровень параметра (кнопки **←/→**).



Когда отображается экран регулировки, вы можете выбрать регулируемый параметр, нажав кнопки **↑/↓**.

- 5 Нажмите кнопку **HOME MENU** для выхода из меню.

Для источника аудио/видео

Пункт	← Кнопка	→ Кнопка
Контрастность	Уменьшение контрастности	Увеличение контрастности
Яркость	Уменьшение яркости	Увеличение яркости
Цвет	Уменьшение интенсивности цвета	Увеличение интенсивности цвета
Оттенок	Кожа приобретает багрянистый оттенок	Кожа приобретает зеленоватый оттенок
Резкость	Уменьшение резкости	Увеличение четкости

Для источника ПК

Пункт	← Кнопка	→ Кнопка
Контрастность	Уменьшение контрастности	Увеличение контрастности
Яркость	Уменьшение яркости	Увеличение яркости
Красный	Ослабление красного цвета	Усиление красного цвета
Зеленый	Ослабление зеленого цвета	Усиление зеленого цвета
Голубой	Ослабление синего цвета	Усиление синего цвета

Примечание

- Для выполнения дополнительных настроек изображения выберите пункт “Профессиональная настройка” в пункте 3, а затем нажмите **ENTER**. Описание соответствующих процедур см. *Дополнительные настройки изображения 29*.
- Чтобы восстановить стандартные значения (заводские установки) нажмите кнопки **↑/↓** для выбора “Сброс” в п. 3 кнопками и нажмите кнопку **ENTER**. Появится экран подтверждения. Нажмите кнопки **←/→** чтобы выбрать “Да”, и затем нажмите кнопку **ENTER**.

Дополнительные настройки изображения

Плазменный телевизор имеет разнообразные дополнительные функции, которые позволяют оптимизировать качество изображения. Для получения подробной информации об этих функциях см. таблицы.

Использование настройки PureCinema

- 1 Нажмите HOME MENU.
- 2 Выберите пункт меню “Изображение” (кнопки ↑/↓, затем ENTER).
- 3 Выберите пункт меню “Профессиональная настройка” (кнопки ↑/↓, затем ENTER).
- 4 Выберите пункт “PureCinema” (кнопки ↑/↓, затем ENTER).
- 5 Выберите пункт “Кинорежим” или “Оптимиз. текста” (кнопки ↑/↓, затем ENTER).
- 6 Выберите желаемое значение параметра (кнопки ↑/↓, затем ENTER).

Доступные значения параметров приведены в таблице.

PureCinema

Автоматически обнаруживает источник сигнала на основе кинофильма (с исходной кодировкой 24 кадра в секунду), анализирует его и восстанавливает из каждого кадра кинофильма изображение с высокой детализацией.

Кинорежим	Выкл	Отключает режим PureCinema.
	Стандарт	Дает плавные и яркие подвижные изображения (в зависимости от источника), автоматически обнаруживая характеристики записанного изображения при воспроизведении фильмов на DVD или изображений с высокой детализацией (например, фильмов), имеющих частоту 24 кадра в секунду.
	Плавн.	Дает более плавные и яркие подвижные изображения
	Улучшенный	Дает плавные и яркие подвижные изображения (как на экране кинотеатра), преобразуя для изображений с DVD (например, фильмов) частоту 24 кадра в секунду в 72 Гц.
Оптимиз. текста	Выкл	Отключение оптимизации текста
	Вкл	Улучшает качество отображаемых субтитров



Примечание

- “Стандарт” не может быть выбран для следующих входных сигналов: 480p, 576p, 720p@50 Гц, 720p@60 Гц, 1080i@50 Гц, 1080p@60 Гц.
- “Улучшенный” не может быть выбран для следующих входных сигналов: PAL, SECAM, 576i, 576p, 720p@50 Гц, 1080i@50 Гц, 1080p@50 Гц/60 Гц.
- “Плавн.” не может быть выбран для следующих входных сигналов: 1080p@50 Гц, 1080p@60 Гц.
- Если Вы выбираете “Вкл” для “Предп. управл. игр.” в меню “Дополнительно”, настройка “PureCinema” не работает.

Использование Интеллектуального режима

- 1 Нажмите HOME MENU.
- 2 Выберите пункт меню “Изображение” (кнопки ↑/↓, затем ENTER).
- 3 Выберите пункт меню “Профессиональная настройка” (кнопки ↑/↓, затем ENTER).
- 4 Выберите пункт “Интеллект. режим” (кнопки ↑/↓, затем ENTER).
- 5 Выберите желаемое значение параметра (кнопки ↑/↓, затем ENTER).

Интеллект. режим

Обеспечивает компенсацию, результатом которой являются оптимальные цветовые решения изображений.

Значения	Выкл	Отключает Интеллектуальный режим
	Вкл	Включает Интеллектуальный режим

- 6 Нажмите кнопку HOME MENU для выхода из меню.



Примечание

- Поскольку эта функция автоматически оптимизирует качество изображения, процесс постепенного изменения установок изображения, таких как яркость и насыщенность, можно видеть на экране. Это не является неисправностью.

Использование детализированного изображения

- 1 Нажмите HOME MENU.
- 2 Выберите пункт меню “Изображение” (кнопки ↑/↓, затем ENTER).
- 3 Выберите пункт меню “Профессиональная настройка” (кнопки ↑/↓, затем ENTER).
- 4 Выберите пункт меню “Элемент изображ.” (кнопки ↑/↓, затем ENTER).
- 5 Выберите параметр для регулировки (кнопки ↑/↓, затем ENTER).
 - Можно выбрать пункты “Изображение DRE”, “Уровень черного”, “ACL”, “Режим усилителя” или “Гамма”.
- 6 Выберите желаемое значение параметра (кнопки ↑/↓, затем ENTER).

Изображение DRE

Изменяет контрастность изображений для более ясного контраста между светом и темной.

Значения	Выкл	Отключает режим Изображение DRE
	Высокий	Расширенная Изображение DRE
	Средний	Стандартная Изображение DRE
	Низкий	Умеренная Изображение DRE

Уровень черного

Изменяет темные участки изображений для более ясного контраста между светом и темнотой.

Значения	Выкл	Отключает режим Уровень черного
	Вкл	Включает режим Уровень черного

ACL

Обеспечивает компенсацию, результатом которой являются оптимальные контрастные характеристики изображений.

Значения	Выкл	Отключает ACL
	Вкл	Включение ACL

Режим усилителя

Выбирает обработку участков изображения с высокой частотой (детализацией)

Значения	1	Выбор Hard (жесткого)(Резкость) изображения
	2	Выбор Natural (натурального)(Резкость) изображения
	3	Выбор Soft (мягкого)(Резкость) изображения

Гамма

Настройка характеристик гаммы (характеристик градации тона изображения).

Значения	1	Выбирает характеристики гаммы 1
	2	Выбирает характеристики гаммы 2
	3	Выбирает характеристики гаммы 3

Использование настройки Цветовая температура

- 1 Нажмите HOME MENU.
- 2 Выберите пункт меню "Изображение" (кнопки \uparrow/\downarrow , затем ENTER).
- 3 Выберите пункт меню "Профессиональная настройка" (кнопки \uparrow/\downarrow , затем ENTER).
- 4 Выберите пункт "Цвета – подробно" (кнопки \uparrow/\downarrow , затем ENTER).
- 5 Выберите пункт "Цветовая температура" (кнопки \uparrow/\downarrow , затем ENTER).
- 6 Выберите желаемое значение параметра (кнопки \uparrow/\downarrow , затем ENTER).

Цветовая температура

Позволяет скорректировать цветовую температуру, что улучшает баланс белого.

Значения	Высокий	Белый цвет с голубоватым оттенком
	Средне-выс.	Промежуточный тон между Высоким и Средним
	Средний	Натуральный тон
	Средне-низкий	Промежуточный тон между Средним и Низким
	Низкий	Белый цвет с красноватым оттенком
	Ручная настр.	Можно вручную задать желаемую цветовую температуру

- Возможно, потребуется выполнить точную настройку. Для этого сначала выберите пункт "Ручная настр.", затем нажмите и удерживайте нажатой кнопку **ENTER** в течение более трех секунд. Появится экран ручной настройки. Затем перейдите к п. 7.

7 Выберите параметр для регулировки (кнопки \uparrow/\downarrow , затем ENTER).

8 Выберите желаемый уровень параметра (кнопки \leftarrow/\rightarrow).

Пункт		← Кнопка	→ Кнопка
Высокий R	Точная настройка составляющих светлых участков	Ослабление красного цвета	Усиление красного цвета
Высокий G		Ослабление зеленого цвета	Усиление зеленого цвета
Высокий B		Ослабление синего цвета	Усиление синего цвета
Низкий R	Точная настройка темных участков	Ослабление красного цвета	Усиление красного цвета
Низкий G		Ослабление зеленого цвета	Усиление зеленого цвета
Низкий B		Ослабление синего цвета	Усиление синего цвета

- Для регулировки другого параметра нажмите кнопку **RETURN** и повторите пп. 7 и 8.
- Можно быстро перейти к другому регулируемому параметру, нажав кнопки \uparrow/\downarrow .

9 Нажмите кнопку HOME MENU для выхода из меню.

Использование СТ1 и Глубины цвета

- 1 Повторите п. 1 до 4 в *Использование настройки Цветовая температура*.
- 2 Выберите пункт "СТ1" или "Цвет. место" (кнопки \uparrow/\downarrow , затем ENTER).
- 3 Выберите желаемое значение параметра (кнопки \uparrow/\downarrow , затем ENTER).

СТ1

Дает изображения с более чистыми цветовыми контурами. СТ1 означает Colour Transient Improvement (Улучшение цветовых переходов).

Значения	Выкл	Отключает СТ1
	Вкл	Включает СТ1

Цвет. место

Изменяет глубину воспроизведения цвета

Значения	1	Оптимизация для яркого, живого воспроизведения цвета
	2	Стандартное воспроизведение цвета

- 4 Нажмите кнопку HOME MENU для выхода из меню.

Использование функции Управление цветом

- 1 Нажмите HOME MENU.
- 2 Выберите пункт меню "Изображение" (кнопки ↑/↓, затем ENTER).
- 3 Выберите пункт меню "Профессиональная настройка" (кнопки ↑/↓, затем ENTER).
- 4 Выберите пункт "Цвета - подробно" (кнопки ↑/↓, затем ENTER).
- 5 Выберите кнопку "Управление цветом" (кнопки ↑/↓, затем ENTER).
- 6 Выберите параметр для регулировки (кнопки ↑/↓, затем ENTER).

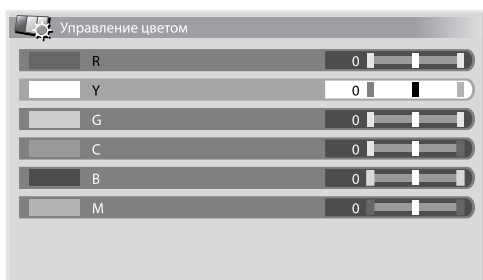

- 7 Выберите желаемый уровень параметра (кнопки ←/→).

Пункт	← Кнопка	→ Кнопка
R	Ближе к пурпурному цвету	Ближе к желтому цвету
Y	Ближе к красному цвету	Ближе к зеленому цвету
G	Ближе к желтому цвету	Ближе к голубому цвету
C	Ближе к зеленому цвету	Ближе к синему цвету
B	Ближе к голубому цвету	Ближе к пурпурному цвету
M	Ближе к синему цвету	Ближе к красному цвету

- Для регулировки другого параметра нажмите кнопку **RETURN** и повторите пп. 6 и 7.
 - Можно быстро перейти к другому регулируемому параметру, нажав кнопки ↑/↓.
- 8 Нажмите кнопку HOME MENU для выхода из меню.

Устранение помех изображения

- 1 Нажмите HOME MENU.
- 2 Выберите пункт меню "Изображение" (кнопки ↑/↓, затем ENTER).
- 3 Выберите пункт меню "Профессиональная настройка" (кнопки ↑/↓, затем ENTER).
- 4 Выберите пункт "Уменьшение шума" (кнопки ↑/↓, затем ENTER).
- 5 Выберите параметр для регулировки (кнопки ↑/↓, затем ENTER).
Вы можете выбрать "3DNR", "ШП полей", "ШП блоков" или "ШП точек".
- 6 Выберите желаемое значение параметра (кнопки ↑/↓, затем ENTER).

3DNR

Устраняет видеопомехи, обеспечивая ясное, четкое изображение. 3DNR означает 3-х мерное подавление шума.

Значения	Выкл	Отключает 3DNR
	Высокий	Усиливает 3DNR
	Средний	Стандартный 3DNR
	Низкий	Средний 3DNR

ШП полей

Устраняет дрожание изображения, придает им естественность

Значения	Выкл	Отключение режим ШП полей
	Высокий	Усиленный режим ШП полей
	Средний	Стандартное режим ШП полей
	Низкий	Среднее режим ШП полей

ШП блоков

Позволяет уменьшить помехи, который появляются при воспроизведении изображений с высокой детализацией

Значения	Выкл	Отключение режим ШП блоков
	Вкл	Включение режим ШП блоков

ШП точек

Уменьшает точечный шум на изображениях с DVD-дисков и изображениях с высокой детализацией, что позволяет воспроизводить картинку без искажений

Значения	Выкл	Отключает режим ШП точек
	Вкл	Включает режим ШП точек

- 7 Нажмите кнопку HOME MENU для выхода из меню.

Использование функций 3DYS и Режим I-P

- 1 Нажмите HOME MENU.
- 2 Выберите пункт меню "Изображение" (кнопки ↑/↓, затем ENTER).
- 3 Выберите пункт меню "Профессиональная настройка" (кнопки ↑/↓, затем ENTER).
- 4 Выберите пункт "Другие" (кнопки ↑/↓, затем ENTER).
- 5 Выберите пункт "3DYS" или "Режим I-P" (кнопки ↑/↓, затем ENTER).
- 6 Выберите желаемое значение параметра (кнопки ↑/↓, затем ENTER).

3DYS

Оптимизирует характеристики для разделения сигналов яркости и цветности. Это касается как видео, так и неподвижных изображений.

Значения	Выкл	Отключает 3DYS
	Высокий	Расширенный 3DYS
	Средний	Стандартный 3DYS
	Низкий	Умеренный 3DYS

Режим I-P

Выполняет оптимальное конвертирование чересстрочных сигналов в прогрессивные сигналы. Это касается как видео, так и неподвижных изображений.

Значения	1	Оптимально для видеоизображений
	2	Стандартная настройка
	3	Оптимально для неподвижных изображений

- 7 Нажмите кнопку HOME MENU для выхода из меню.

Примечание

- Для 3DYS, индивидуальные параметры можно выбрать только если:
 - Вы выбрали "ВХОД 1", "ВХОД 2" или "ВХОД 3" в качестве источника входа и "Видео" как тип входного сигнала (см. *Выбор типа входного сигнала* 36); или
 - Вы выбрали "ВХОД 5" в качестве источника входа и не подключили кабель S-Видео; или вы выбрали аналоговый тюнер.
- Установки 3DYS неэффективны если на вход поступают сигналы SECAM, PAL60, или 4.43NTSC.
- Установки "Режим I-P" отключены если вы используете внешний входной сигнал и выбираете "Вкл" для "Предп.управл.игр." в меню "Дополнительно".
- Для режима "Режим I-P" нельзя выбрать индивидуальные параметры для следующих входных сигналов: 480p, 576p, 720p, 1080p.

Сравнение настройки изображения на экране

Во время настройки изображения вы можете быстро вернуться к предыдущему изображению, что позволяет вам легко сравнить настройки и выбрать нужное качество изображения.

- 1 Нажмите HOME MENU.
- 2 Выберите пункт меню "Изображение" (кнопки ↑/↓, затем ENTER).
- 3 Выберите параметр для регулировки (кнопки ↑/↓, затем ENTER).
- 4 Выполняя эту настройку нажмите СИНИЙ на пульте дистанционного управления.
Будет показан экран "Перед" и после того, как вы выполнили настройки для того, чтобы вы смогли сравнить настройки.

Перед

- 5 Нажмите кнопку еще раз для того, чтобы вернуться к изображению с новыми настройками.
При каждом нажатии на кнопку вы можете переключаться между экранами "Перед" и "После".
- 6 Повторите пп. 1 и 5 для других параметров.
- 7 Нажмите кнопку HOME MENU для выхода из меню.

Предупреждение

- Если вы выходите из меню, нажав HOME MENU или в течение 60 секунд не выполняется никаких операций, на экране будут отображены все последние настройки параметров, сохраненные в памяти.
- Если вы хотите выйти из меню не выполняя никаких настроек (или отключаете настройки) на экране "После", переключитесь в экран "Перед" и выйдите.

Примечание

- Находясь в экране "Перед" вы можете выполнить настройку любого пункта. Появляется сообщение-предупреждение.
- Когда вы переходите к другому параметру убедитесь в том, что вы переключились из экрана "Перед" в экран "После", иначе вы не сможете выбрать экран "Перед". Если вы этого не сделаете, появится сообщение-предупреждение.
- Если вы выходите из выбора из экрана "Перед", предыдущая запись сохраняется в памяти и кнопка больше не работает.
- Если вы выходите из выбора из экрана "После", новая запись сохраняется в памяти и кнопка больше не работает.
- Если вы переходите и изменяете параметр "Выбор AV", новая запись в текущем параметре будет сохранена в памяти и кнопка будет работать.
- Вы не можете сравнить изображения с разными параметрами в меню "Выбор AV" (например, "СТАНДАРТ" и "КИНОФИЛЬМ").
- Когда вы выбираете эту функцию, "Интеллект. режим" для "Профессиональная настройка" в меню "Изображение" отключается и качество изображения возвращается к установкам по умолчанию.
- Эту функцию нельзя выбрать:
 - если вы выбрали "Выбор AV"
 - если вы выбрали "Да" или "Нет" на экране подтверждения для "Сброс" в меню "Изображение" или
 - если вы выбрали меню с источника ПК

Регулировка звука

Приведенные ниже параметры позволяют настроить качество звука по вашему предпочтению.

В этом меню можно задать желаемые параметры звука для выбранного режима аудио/видео. См. *Выбор AV 27*.

- 1 **Нажмите HOME MENU.**
- 2 **Выберите пункт меню “Звук” (кнопки ↑/↓, затем ENTER).**
- 3 **Выберите параметр для регулировки (кнопки ↑/↓).**
- 4 **Выберите желаемый уровень параметра (кнопки ←/→).**

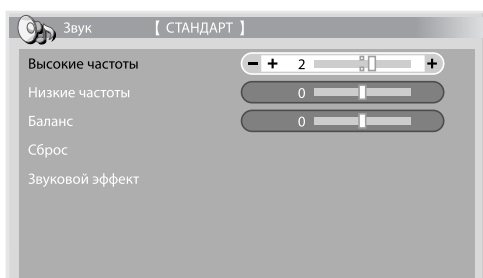

Пункт	Кнопка ←	Кнопка →
Высокие частоты	Ослабление верхних частот	Усиление верхних частот
Низкие частоты	Ослабление нижних частот	Усиление нижних частот
Баланс	Переключение аудиобаланса влево	Переключение аудиобаланса вправо

- 5 **Нажмите кнопку HOME MENU для выхода из меню.**

Примечание

- Качество звука нельзя регулировать при прослушивании через наушники.
- Если вы выполняете регулировку звука с подключенными наушниками, новые установки будут приняты как только вы отключите наушники.
- Чтобы восстановить стандартные значения (заводские установки) нажмите кнопки ↑/↓ для выбора “Сброс” в п. 3 кнопками и нажмите ENTER. Появится экран подтверждения. Нажмите кнопки ←/→ чтобы выбрать “Да”, и затем нажмите кнопку ENTER.

Звуковой эффект

Вы можете выбрать SRS FOCUS, SRS или SRS TruBass.

- 1 **Нажмите HOME MENU.**
- 2 **Выберите пункт меню “Звук” (кнопки ↑/↓, затем ENTER).**
- 3 **Выберите пункт меню “Звуковой эффект” (кнопки ↑/↓, затем ENTER).**
- 4 **Выберите пункт “SRS FOCUS”, “SRS” или “SRS TruBass” (кнопки ↑/↓).**
- 5 **Выберите желаемое значение параметра (кнопки ←/→).**

SRS FOCUS

Значения	Выкл	Отключение SRS FOCUS®
	Вкл	Включение SRS FOCUS® Подойдите к явному направлению звука для того, чтобы услышать звук более четко

SRS

Значения	Выкл	Отключение SRS®
	Вкл	Включение SRS® Дает очень эффективное трехмерное звучание

SRS TruBass

Значения	Выкл	Отключение SRS TruBass®
	Вкл	Включение SRS TruBass® Дает глубокие, богатые басы благодаря новой технологии

- 6 **Нажмите кнопку HOME MENU для выхода из меню.**

Примечание

-  (WOW) показывает состояние, когда SRS FOCUS®, SRS® и SRS TruBass® включены.
- Звуковой эффект нельзя настроить при прослушивании через наушники.
- Если вы выполняете настройку звукового эффекта с подключенными наушниками, новые установки будут приняты как только вы отключите наушники.
- Эффект этой функции может быть разным в зависимости от сигнала.

Регулировка питания

Меню “Регулировка питания” предоставляет удобные функции энергосбережения.

Экономия энергии

Потребляемая мощность уменьшается за счет снижения яркости изображения.

- 1 **Нажмите HOME MENU.**
- 2 **Выберите пункт меню “Регулировка питания” (кнопки ↑/↓, затем ENTER).**
- 3 **Выберите пункт меню “Экономия энергии” (кнопки ↑/↓, затем ENTER).**
- 4 **Выберите “Режим 1”, “Режим 2”, или “Изображение выкл” (кнопки ↑/↓, затем ENTER).**

Экономия энергии

Значения	Выкл	Дает изображения нормальной яркости
	Режим 1	Потребление энергии меньше, чем в режиме "Выкл"
	Режим 2	Потребление энергии меньше, чем в режиме "Режим 1"
Изображение выкл		Деактивация экрана для экономии энергии. Чтобы восстановить изображение на экране, нажмите любую кнопку, кроме и . Эта настройка не запоминается системой.

5 Нажмите кнопку HOME MENU для выхода из меню. **Примечание**

- Когда вы переходите в режим энергосбережения, вы можете заметить изменения на звуковой панели. Это нормально.
- Энергосберегающая функция может поддержать работоспособность телевизора в течение продолжительного времени. Для поддержания работоспособности телевизора в течение продолжительного периода времени рекомендуется использовать установку энергосберегающей функции "Режим 1".

Отключение в случае отсутствия входного сигнала (только режим аудио/видео)

Система автоматически переводится в режим ожидания, если входной сигнал не поступает более 15 минут.

- 1 Нажмите HOME MENU.
- 2 Выберите пункт меню "Регулировка питания" (кнопки / , затем ENTER).
- 3 Выберите пункт меню "Нет сигнала выкл" (кнопки / , затем ENTER).
- 4 Выберите пункт "Включить" (кнопки / , затем ENTER).

Нет сигнала выкл

Значения	Отключить (по умолчанию)	Система не переводится в режим ожидания
	Включить	Система переводится в режим ожидания, если входной сигнал не поступает более 15 минут

5 Нажмите кнопку HOME MENU для выхода из меню. **Примечание**

- За пять минут до перевода системы в режим ожидания появляется сообщение с интервалом в одну минуту.
- Переход в режим ожидания может не произойти, если на плазменный телевизор после завершения ТВ-программы будут поступать шумовые сигналы.

Отключение в случае отсутствия операций (только режим аудио/видео)

Система автоматически переводится в режим ожидания, если более трех часов с ней не выполняются никакие действия.

- 1 Нажмите HOME MENU.
- 2 Выберите пункт меню "Регулировка питания" (кнопки / , затем ENTER).
- 3 Выберите пункт меню "Нет операции выкл" (кнопки / , затем ENTER).
- 4 Выберите пункт "Включить" (кнопки / , затем ENTER).

Нет операции выкл

Значения	Отключить (по умолчанию)	Система не переводится в режим ожидания
	Включить	Система переводится в режим ожидания, если более трех часов с ней не выполняются никакие действия

5 Нажмите кнопку HOME MENU для выхода из меню. **Примечание**

- За пять минут до перевода системы в режим ожидания появляется сообщение с интервалом в одну минуту.

Управление питанием (только режим ПК)

Система автоматически переводится в режим ожидания, если с персонального компьютера не поступает сигнал.

- 1 Нажмите HOME MENU.
- 2 Выберите пункт меню "Регулировка питания" (кнопки / , затем ENTER).
- 3 Выберите пункт меню "Управление питанием" (кнопки / , затем ENTER).
- 4 Выберите "Режим 1" или "Режим 2" (кнопки / , затем ENTER).

Пункт Описание

Выкл (по умолчанию)	Управление питанием отключено
Режим 1	<ul style="list-style-type: none"> • Система переходит в режим ожидания, если сигнал с персонального компьютера не поступает более восьми минут. • Система остается в режиме ожидания даже после запуска компьютера, когда сигнал снова начинает поступать. • Систему можно снова включить, нажав STANDBY/ON на плазменном телевизоре или на кнопку на пульте дистанционного управления.
Режим 2	<ul style="list-style-type: none"> • Система переводится в режим ожидания, если сигнал с персонального компьютера не поступает более восьми секунд. • После запуска компьютера, когда сигнал начинает поступать вновь, система активируется. • Систему можно снова включить, нажав STANDBY/ON на плазменном телевизоре или на кнопку на пульте дистанционного управления.

5 Нажмите кнопку HOME MENU для выхода из меню. **Примечание**

- Эта функция не может быть выбрана если персональный компьютер подключен к разъему HDMI.

Глава 9 Полезные настройки

О меню “Дополнительно”

Меню “Дополнительно” состоит из двух экранов. Чтобы выбрать нужное меню, нажмите несколько раз **↓/↑** для переключения между экраном 1 и между экраном 2. Номер текущего экрана показан в верхнем правом углу экрана.



(Для источника аудио/видео)

Изменение режимов вертикальной развертки (только режим аудио/видео)

Вы можете выбрать нужный режим управления в соответствии с типом программы, которую вы смотрите.

- 1 Нажмите **HOME MENU**.
- 2 Выберите пункт меню “Дополнительно” (кнопки **↑/↓**, затем **ENTER**).
- 3 Выберите пункт меню “Режим включения” (кнопки **↑/↓**, затем **ENTER**).
- 4 Выберите “1”, “2” или “3” (кнопки **↑/↓**, затем **ENTER**).
- 5 Нажмите кнопку **HOME MENU** для выхода из меню.

Примечание

- Эту настройку можно установить для каждого источника входа отдельно.
- Эту настройку нельзя сделать, если поступают сигналы 480i, 480p, 1080i@60Гц, 720p@60Гц или 1080p@24Гц или 1080p@60 Гц.
- Режим включения не работает если выбрано “Вкл” в “Предп.управл.игр.”.

Корректировка положения изображений (только режим аудио/видео)

Эта настройка позволяет отрегулировать положение изображений на плазменном телевизоре как по горизонтали, так и по вертикали.

- 1 Нажмите **HOME MENU**.
- 2 Выберите пункт меню “Дополнительно” (кнопки **↑/↓**, затем **ENTER**).
- 3 Выберите пункт меню “Положение” (кнопка **↑/↓**, затем **ENTER**).
- 4 Выберите пункт “Настройка положения H/V” (кнопки **↑/↓**, затем **ENTER**).
- 5 Отрегулируйте положение по вертикали (кнопки **↑/↓**) или по горизонтали (кнопки **←/→**).
- 6 Нажмите кнопку **HOME MENU** для выхода из меню.

Примечание

- Чтобы восстановить стандартные значения (заводские установки) нажмите кнопки **↑/↓** для выбора “Сброс” в п. 4 кнопками и нажмите **ENTER**. Появится экран подтверждения. Нажмите кнопки **←/→** чтобы выбрать “Да”, и затем нажмите кнопку **ENTER**.
- Настройки запоминаются отдельно для каждого источника входного сигнала.
- В зависимости от отображаемого видео положение изображения может остаться неизменным даже после настройки.

Автоматическая корректировка положения и синхронизации изображений (только режим ПК)

Автонастройка позволяет автоматически отрегулировать положение и синхронизацию изображений, получаемых из персонального компьютера.

- 1 Нажмите **HOME MENU**.
- 2 Выберите пункт меню “Дополнительно” (кнопки **↑/↓**, затем **ENTER**).
- 3 Выберите пункт меню “Автонастройка” (кнопки **↑/↓**, затем **ENTER**).

На экране появится сообщение и начнется автонастройка.

- 4 Нажмите кнопку **HOME MENU** для выхода из меню.

Примечание

- По окончании автонастройки появится сообщение “Автонастройка завершена”.
- Несмотря на сообщение “Автонастройка завершена”, в некоторых случаях результаты автонастройки могут быть неудовлетворительными.
- Автонастройка может не удалиться, если изображение с ПК состоит из похожих фрагментов или является монохромным. При неудаче выберите другое изображение и повторите автонастройку снова.
- Перед запуском автонастройки убедитесь, что компьютер подключен к плазменному телевизору и включен.
- Эта функция не может быть выбрана если персональный компьютер подключен к разъему HDMI.

Ручная корректировка положения и синхронизации изображений (только режим ПК)

Обычно положение и синхронизация изображений легко регулируются с помощью автонастройки. При необходимости можно выбрать более подходящие положение и синхронизацию вручную.

- 1 Нажмите **HOME MENU**.
- 2 Выберите пункт меню “Дополнительно” (кнопки **↑/↓**, затем **ENTER**).
- 3 Выберите пункт меню “Ручная настройка” (кнопки **↑/↓**, затем **ENTER**).
- 4 Выберите параметр для регулировки (кнопки **↑/↓**, затем **ENTER**).
- 5 Выполните регулировку (кнопки **↑/↓** и **←/→**). Если выбран пункт “Частота” или “Фаза”, можно изменить этот параметр, используя кнопки **←/→**.
- 6 Нажмите кнопку **HOME MENU** для выхода из меню.

Примечание

- Чтобы восстановить стандартные значения (заводские установки) нажмите кнопки **↑/↓** для выбора “Сброс” в п. 4 кнопками и нажмите **ENTER**. Появится экран подтверждения. Нажмите кнопки **←/→**, чтобы выбрать “Да”, и затем нажмите кнопку **ENTER**.
- Эта функция не может быть выбрана если персональный компьютер подключен к разъему HDMI.

Выбор типа входного сигнала

После подключения к разъему INPUT 1, INPUT 2 или INPUT 3 следует указать тип видеосигналов, которые будут поступать из

подключенного оборудования. Тип видеосигналов можно узнать в руководстве по эксплуатации соответствующего оборудования. Предварительно выберите источник входного сигнала, нажав кнопку **INPUT 1**, **INPUT 2** или **INPUT 3** на пульте дистанционного управления или нажмите кнопку **INPUT** на плазменном телевизоре.

- 1 Нажмите **HOME MENU**.
- 2 Выберите пункт меню “Дополнительно” (кнопки **↑/↓**, затем **ENTER**).
- 3 Выберите пункт меню “Выбор входа” (кнопки **↑/↓**, затем **ENTER**).
- 4 Выберите “Входной сигнал” или “Выбор звука” (кнопки **↑/↓**, затем **ENTER**).
- 5 Выберите тип сигнала (кнопки **↑/↓**, затем **ENTER**).

Вы можете выбрать разъем видеовхода для “Входной сигнал”.

- Для “ВХОД 1”, вы можете выбрать “Видео” или “RGB”.
- Для “ВХОД 2”, вы можете выбрать “Видео”, “S-Видео” или “КОМПОНЕНТ”.
- Для “ВХОД 3”, вы можете выбрать “Видео”, “S-Видео” или “RGB”.

Вы можете выбрать разъем видеовхода для “Выбор звука”.

- Выберите “SCART” или “RCA”.

- 6 Нажмите кнопку **HOME MENU** для выхода из меню.

Примечание

- INPUT 1 или INPUT 3 можно выбрать только если в “Настройка” для “Вход HDMI” выбран “Отключить”.
- Вы можете выбрать сигнал на каждом разъеме входа.
- “Выбор звука” возможен только если выбран “КОМПОНЕНТ” для “Выбор входа” в “Входной сигнал”.
- Если изображения на экране нет или оно имеет неверные цвета, выберите другой тип видеосигнала.
- Нужный тип сигнала можно узнать в руководстве по эксплуатации подключенного оборудования.

Выбор цветовой системы

Если изображение имеет искажения, выберите другую цветовую систему (например, PAL, NTSC).

- 1 Нажмите **HOME MENU**.
- 2 Выберите пункт меню “Дополнительно” (кнопки **↑/↓**, затем **ENTER**).
- 3 Выберите пункт меню “Цветовая система” (кнопки **↑/↓**, затем **ENTER**).
- 4 Выберите систему видеосигналов (кнопки **↑/↓**, затем **ENTER**).
 - Можно выбрать значения “Авто”, “PAL”, “SECAM”, “NTSC”, или “4.43NTSC”.
 - Если выбрана установка “Авто”, система видеосигналов определяется автоматически.
- 5 Нажмите кнопку **HOME MENU** для выхода из меню.

Примечание

- Заводская установка – “Авто”.
- Если выбран “Вход HDMI” вам не нужно делать никакие установки.
- Настройку цветовой системы следует выполнять для каждого из входов “ВХОД 1”, “ВХОД 2”, “ВХОД 3” и “ВХОД 5”.
- О регистрации каналов см. шаги 11 и 12 в разделе *Ручная настройка аналоговых ТВ-каналов* на стр. 24.

Выбор игрового режима

При воспроизведении игры вы можете использовать эту функцию для определения соотношения между качеством изображения и быстродействием.

- 1 Нажмите **HOME MENU**.
- 2 Выберите пункт меню “Дополнительно” (кнопки **↑/↓**, затем **ENTER**).
- 3 Выберите пункт меню “Предп.управл.игр.” (кнопки **↑/↓**, затем **ENTER**).
- 4 Выберите значение “Вкл” или “Выкл” (кнопки **↑/↓**, затем **ENTER**).
- 5 Нажмите кнопку **HOME MENU** для выхода из меню.



Примечание

- “Предп.управл.игр.” возможны только при использовании внешнего входа (за исключением источника ПК) и если “Игра” выбрана в “Выбор AV”.
- Опции “Предп.управл.игр.” не работают при получении сигналов с ПК (когда на экран выводится меню источника ПК).
- Установка “Вкл” не работает для стоп-кадров.

Пункт	Описание
Вкл	Устанавливает предпочтение производительности
Выкл	Устанавливает предпочтение качества изображения.

Ручной выбор размера экрана

Последовательно нажимая кнопку **[F4]**, можно выбрать один из размеров экрана, доступных для текущего типа видеосигнала. При каждом нажатии кнопки **[F4]** размер экрана меняется. Доступные размеры экрана зависят от типа входного сигнала.



Важно

- Продолжительный показ изображения с черными полосами по краям или внизу экрана при использовании режимов “4:3”, “ПОЛНЫЙ 14:9” или “КИНОЭКРАН 14:9” или кратковременный показ в таком режиме, но в течение нескольких дней, может привести к возникновению остаточного изображения на экране. Рекомендуем вам наслаждаться просмотром изображений на полноформатном экране, за исключением случаев, если это может считаться нарушением авторского права.

Источник аудио/видео

Пункт	Описание
4:3	Для стандартных изображений с пропорциями 4:3. С каждой стороны отображается боковая маска.
ПОЛНЫЙ 14:9	Для сжатых изображений с пропорциями 14:9. С каждой стороны отображается тонкая боковая маска.

Пункт	Описание
КИНОЭКРАН 14:9	Для изображений формата letterbox с пропорциями 14:9. С каждой стороны отображается тонкая боковая маска, а в некоторых программах могут быть видны полосы сверху и снизу экрана.
ШИРОКИЙ	При этом размере изображение растягивается до боковых сторон экрана
ПОЛНЫЙ	Для сжатых изображений с пропорциями 16:9
МАСШТАБИРОВАНИЕ	Для изображений формата letterbox с пропорциями 16:9. В некоторых программах могут быть видны полосы сверху и снизу экрана.
КИНОЭКРАН	Для изображений формата letterbox с пропорциями 14:9. В некоторых программах могут быть видны полосы сверху и снизу экрана.

Источник ПК

Пункт	Описание
4:3	Экран заполняется без изменения пропорций кадра входного сигнала
ПОЛНЫЙ	Полноэкранное отображение с пропорциями 16:9

Источник аудио/видеоИсточник ПК

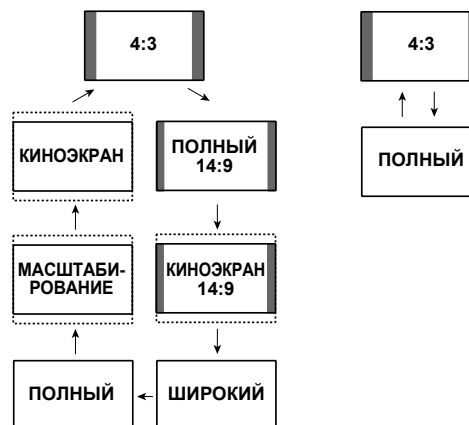

Примечание

- При получении видеосигнала высокой четкости, нажав на **[F4]** вы переключаетесь между “ПОЛНЫЙ”, “ШИРОКИЙ”, “4:3”, и “МАСШТАБИРОВАНИЕ”.
- Воспроизведение контента с высоким разрешением (HD) может идти в пропорции 4:3 с боковыми масками, что может привести к возникновению остаточного изображения. После просмотра в таком режиме рекомендуется просмотр видео в полноэкранном формате (См. *Определение боковых масок* на стр. 38).
- Данные для источника ПК указаны для модели PDP-5080XA. В модели PDP-4280XA количество пикселей на панели другое, поэтому обработка сигнала и фактические характеристики отображения несколько отличаются.

Автоматический выбор размера экрана

Плазменный телевизор автоматически выбирает подходящий размер экрана, если принимаемые видеосигналы содержат информацию WSS (сигналы широкоэкрannого изображения) или когда видеосигналы принимаются с подключенного оборудования HDMI (см.стр. 44). Для активации этой функции выполните следующую процедуру.

- 1 Нажмите **HOME MENU**.
- 2 Выберите пункт меню “Дополнительно” (кнопки **↑/↓**, затем **ENTER**).
- 3 Выберите пункт меню “Авт. масштабирование” (кнопки **↑/↓**, затем **ENTER**).
- 4 Выберите “Естественный” или “Расширение” (кнопки **↑/↓**, затем **ENTER**).

Пункт	Описание
Выкл	Отключение функции “Авт. масштабирование”
Естественный	Настройка естественного изображения на экране
Расширение	Увеличивает и отображает изображение в пропорции 4:3 на полном широкоформатном экране

- 5 Нажмите кнопку **HOME MENU** для выхода из меню.

Примечание

- Если изображение не приобретает автоматически правильный формат экрана, размер экрана следует выбрать вручную.
- Если видеосигнал не содержит данных форматного соотношения, функция не будет работать даже если выбран “Естественный” или “Расширение”.

Определение боковых масок

Некоторые программы, вещаемые в формате HD в режиме 4:3 автоматически добавляют к изображению боковую маску. Плазменный телевизор автоматически определяет эти боковые маски, чтобы сделать из их серыми при выборе “Естественный” для “Авт. масштабирование” или вывода изображения на полный экран с убранными боковыми масками если выбран “Расширение”. Эта функция не работает если в “Авт. масштабирование” выбрана установка “Выкл”.

- 1 Нажмите **HOME MENU**.
- 2 Выберите пункт меню “Дополнительно” (кнопки **↑/↓**, затем **ENTER**).
- 3 Выберите пункт меню “Боковая маска” (кнопки **↑/↓**, затем **ENTER**).
- 4 Выберите пункт “Обнаружение” (кнопки **↑/↓**).
- 5 Выберите значение “Вкл” (кнопки **←/→**).

Пункт	Описание
Выкл	Отключение определения боковой маски
Вкл	Включение определения боковой маски

- 6 Нажмите кнопку **HOME MENU** для выхода из меню.

Важно

- Установка “Вкл” предупреждает появления остаточного изображения для контента в формате 4:3 и с боковыми масками.

Примечание

- Вы не можете установить определение боковой маски в положение “Вкл” или “Выкл” если в “Авт. масштабирование” выберите установку “Выкл”.
- Определение боковой маски не работает при воспроизведении контента в формате 4:3 в SD сигналах.
- Функция определения боковой маски отменяется, когда переключается размер экрана. Чтобы восстановить функцию определения боковой маски, выберите другой источник входного сигнала или переведите плазменный телевизор в режим ожидания, а затем снова включите питание.
- Если эта функция включена, на экране каналов появится “Авто”.
- Включите функцию определения боковой маски, и будут определяться изображения высокой четкости с форматом кадра 16:9 с боковой маской, которая будет автоматически добавляться или изображение будет воспроизводиться на полноформатный экран, что будет более эффективным способом предупреждения прожигания экрана.
- В зависимости от контента HD возможны ошибки определения. В случае ошибки определения измените размер экрана вручную.

Изменение яркости по боковым сторонам экрана (боковая маска)

При выбранном размере экрана 4:3, ПОЛНЫЙ 14:9/КИНОЭКРАН 14:9 можно изменять яркость серых боковых масок, которые отображаются по обе стороны от экрана.

- 1 Повторите пп. 1 до 3 в **Определение боковых масок**.
- 2 Выберите пункт “Синхрониз. яркости” (кнопки **↑/↓**).
- 3 Выберите желаемое значение параметра (кнопки **←/→**).

Пункт	Описание
Установл. (по умолчанию)	Серые боковые маски всегда имеют одну и ту же яркость
Авто	Яркость серых масок корректируется с учетом яркости изображений

Важно

- Настройка “Авто” регулирует яркость боковых масок в зависимости от яркости экрана и может уменьшить вероятность появления остаточного изображения.
- 4 Нажмите кнопку **HOME MENU** для выхода из меню.

Рег. синего СД

Вы можете отрегулировать яркость индикаторов POWER ON в зависимости от уровня яркости области просмотра.

- 1 Нажмите **HOME MENU**.
- 2 Выберите пункт меню “Дополнительно” (кнопки **↑/↓**, затем **ENTER**).
- 3 Выберите пункт меню “Рег. синего СД” (кнопки **↑/↓**, затем **ENTER**).
- 4 Выберите “Высокий”, “Средний” или “Низкий” (кнопки **↑/↓**, затем **ENTER**).
- 5 Нажмите кнопку **HOME MENU** для выхода из меню.

Орбитер

Эта функция автоматически перемещает изображение понемногу, чтобы уменьшить вероятность возникновения прожигания.

- 1 Нажмите **HOME MENU**.
 - 2 Выберите пункт меню “Дополнительно” (кнопки **↑/↓**, затем **ENTER**).
 - 3 Выберите пункт меню “Орбитер” (кнопки **↑/↓**, затем **ENTER**).
 - 4 Выберите значение “Вкл” (кнопки **↑/↓**, затем **ENTER**).
 - 5 Нажмите кнопку **HOME MENU** для выхода из меню.
- Для отмены этой функции выберите в п.4 “Выкл”.

Примечание

- Если включена функция Орбитер, изображение может слегка выходить за пределы экрана.
- Эта функция не работает при получении сигнала с ПК.

Видеосигнал

Вы можете вывести на экран испытательное видеоизображение, что также поможет уменьшить эффект остаточного изображения, если такой появился.

- 1 Нажмите **HOME MENU**.
 - 2 Выберите пункт меню “Дополнительно” (кнопки **↑/↓**, затем **ENTER**).
 - 3 Выберите пункт меню “Видеосигнал” (кнопки **↑/↓**, затем **ENTER**).
- Появится экран подтверждения.
- 4 Выберите пункт “Начать” (**ENTER**).

На экране появится испытательное видеоизображение.

Примечание

- Система автоматически переходит в режим ожидания на один час после того, как начнется показ испытательного видеоизображения.
- Когда включен экран испытательного видеоизображения, никакие кнопки не функционируют за исключением **⏻** на пульте дистанционного управления, **STANDBY/ON** и **⏻** на плазменном телевизоре.
- Для отмены экрана испытательного видеоизображения, нажмите **⏻** на пульте дистанционного управления, **STANDBY/ON** или **⏻** на плазменном телевизоре.
- Таймер испытательного видеоизображения имеет приоритет по отношению к таймеру энергосберегающего режима. Когда включен таймер испытательного видеоизображения, таймер энергосберегающего режима не работает.

Таймер отключения

Когда истекает заданное время, таймер отключения автоматически переводит систему в режим ожидания.

- 1 Нажмите **HOME MENU**.
 - 2 Выберите пункт меню “Таймер отключения” (кнопки **↑/↓**, затем **ENTER**).
 - 3 Выберите желаемое время (кнопки **↑/↓**, затем **ENTER**).
- Можно выбрать следующие значения: “Выкл” (таймер отключен), “30 мин”, “60 мин”, “90 мин”, и “120 мин”.
- 4 Нажмите кнопку **HOME MENU** для выхода из меню.

Примечание

- За пять минут до окончания заданного срока оставшееся время отображается на экране с интервалом в одну минуту.
- Чтобы узнать оставшееся время, выполните пп. 1 и 2. После проверки времени нажмите кнопку **HOME MENU** для восстановления предыдущего дисплея.
- Когда включен таймер режима энергосбережения горит оранжевый индикатор SLEEP на передней панели плазменного телевизора.

Использование пароля

Плазменный телевизор имеет функцию блокировки от детей, которая не позволяет детям смотреть не предназначенные для них программы. Для просмотра программ с установленной блокировкой требуется ввести пароль. На заводе перед поставкой системы в ней устанавливается пароль “1234”. Однако вы можете задать любой другой.

Необходимо ввести пароль перед использованием функций “Самоустановка”, “Установка аналог. ТВ” или “Пароль” в ОСНОВНОГО МЕНЮ. Это позволит предотвратить выполнение несанкционированных изменений настроек.

Ввод пароля

Вы должны ввести пароль после выбора канала, который вы хотите заблокировать с помощью функции блокировки от детей и до того, как вы сможете воспользоваться некоторыми функциями меню.

- С помощью кнопок **0** до **9** введите четырехзначный пароль.



Примечание

- Если трижды подряд введен неверный пароль, появляется сообщение “Пароль недействителен.”, и меню закрывается. Чтобы снова открыть экран ввода пароля, выберите заблокированный канал или снова вызовите меню.
- Если экран для ввода пароля исчезает до ввода пароля, его можно вызвать повторно, нажав кнопку **ENTER**.

Изменение пароля

Ниже описано, как изменить пароль.

- 1 Нажмите HOME MENU.
- 2 Выберите пункт меню “Установка” (кнопки ↑/↓, затем ENTER).
- 3 Выберите пункт меню “Пароль” (кнопки ↑/↓, затем ENTER).

Появится экран ввода пароля. С помощью кнопок 0 до 9 введите четырехзначный пароль.

- 4 Выберите пункт “Изменить пароль” (кнопки ↑/↓, затем ENTER).
- 5 С помощью кнопок 0 до 9 введите новый четырехзначный пароль.

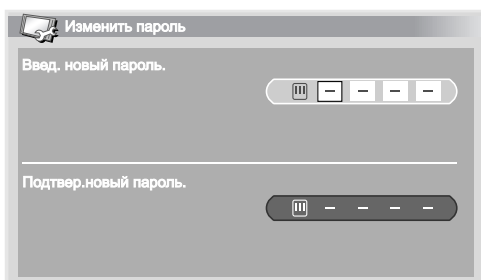

- 6 Еще раз введите пароль, введенный в п. 5.
 - Если введенные пароли не совпадают, нужно вернуться к п. 5, и повторить ввод пароля сначала.
 - Вы можете сделать до трех попыток подтверждения нового пароля прежде чем экран Изменения Пароля автоматически пропадет.
- 7 Нажмите кнопку HOME MENU для выхода из меню.

Примечание

- Запишите новый пароль и храните его в удобном месте.

Сброс функции пароля

- 1 Нажмите HOME MENU.
- 2 Выберите пункт меню “Установка” (кнопки ↑/↓, затем ENTER).
- 3 Выберите пункт меню “Пароль” (кнопки ↑/↓, затем ENTER).
Появится экран ввода пароля. С помощью кнопок 0 до 9 введите четырехзначный пароль.
- 4 Выберите пункт “Сброс” (кнопки ↑/↓, затем ENTER).
- 5 Выберите значение “Вкл” (кнопки ←/→, затем ENTER).
- 6 Нажмите кнопку HOME MENU для выхода из меню.

Примечание

- При этих действиях будет восстановлена заводская установка пароля (1 2 3 4).

Отключение функции пароля

Выполните следующие действия, если требуется выключить функцию защиты, которая запрашивает пароль. Заводская установка – “Включить”.

- 1 Нажмите HOME MENU.
- 2 Выберите пункт меню “Установка” (кнопки ↑/↓, затем ENTER).
- 3 Выберите пункт меню “Пароль” (кнопки ↑/↓, затем ENTER).
Появится экран ввода пароля. С помощью кнопок 0 до 9 введите четырехзначный пароль.
- 4 Выберите пункт “Установка пароля” (кнопки ↑/↓, затем ENTER).
- 5 Выберите пункт “Отключить” (кнопки ↑/↓, затем ENTER).
- 6 Нажмите кнопку HOME MENU для выхода из меню.

Примечание

- При этих действиях будет восстановлена заводская установка пароля (1 2 3 4).
- После деактивации функции пароля настройки блокировки от детей изменить нельзя. См. *Установка блокировки от детей* на стр. 25.
- После деактивации функции пароля изменить или сбросить пароль невозможно.
- Если снова включить функцию пароля после ее выключения, восстанавливается пароль, установленный на заводе по умолчанию (1 2 3 4).

Рекомендуется записать пароль, чтобы не забыть его.

PDP-5080XA/PDP-4280XA
Ваш пароль:

Если вы забыли пароль

Когда в процедуре, описанной выше, отобразится сообщение “Введ. Ваш пароль.”, нажмите кнопку **ENTER** на пульте дистанционного управления и удерживайте ее в течение трех секунд или дольше.

Пароль вернется к исходному значению “1234”.

Глава 10

Использование с другим оборудованием

К вашему плазменному телевизору можно подключить разнообразное внешнее оборудование, такое как декодер, видеомагнитофон, DVD проигрыватель, игровую приставку, персональный компьютер и видеокамеру.

Для просмотра изображений, поступающих с внешнего оборудования, следует выбрать источник входного сигнала с помощью кнопок с **INPUT 1** по **INPUT 5** или **PC** на пульте дистанционного управления (стр. 13) или кнопки **INPUT** на плазменном телевизоре.

Предупреждение

- Для безопасности оборудования обязательно отключайте плазменный телевизор от розетки, перед тем как подключать декодер, видеомагнитофон, DVD проигрыватель, игровую приставку, персональный компьютер, видеокамеру или другое внешнее оборудование.

Примечание

- Внимательно прочтите руководство по эксплуатации (DVD проигрывателя и пр.) перед подключением.
- Если не указано иначе, кабели подключения, показанные на рисунке имеются в свободной продаже и не входят в комплект поставки изделия.

Подключение DVD проигрывателя

Для подключения DVD проигрывателя или другого аудиовизуального оборудования используйте разъем **INPUT 2**. При использовании компонентного видеокабеля выберите «КОМПОНЕНТ» в пункте меню «Выбор входа» и «SCART» в меню «Выбор звука» (см. *Выбор типа входного сигнала* на стр. 36). В этом случае аудиосигнал будет передаваться по SCART. Если вы хотите, чтобы аудиосигнал шел через аудиокабель, подключите аудиокабель к разъему **INPUT 2** (Аудио) и выберите «RCA» в меню «Выбор звука».

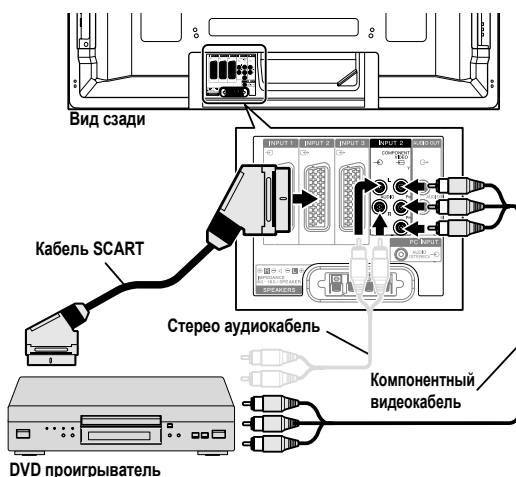

DVD проигрыватель

Для просмотра DVD нажмите кнопку **INPUT 2** на пульте дистанционного управления или кнопкой **INPUT** на плазменном телевизоре выберите «ВХОД 2».

Примечание

- Если изображения DVD принимаются с искажениями, возможно, следует с помощью меню сменить тип входного сигнала. См. стр. 36.
- Тип сигнала можно узнать в руководстве по эксплуатации DVD проигрывателя.

Подключение декодера

Для подключения декодера или другого аудиовизуального оборудования используйте разъем **INPUT 1**.

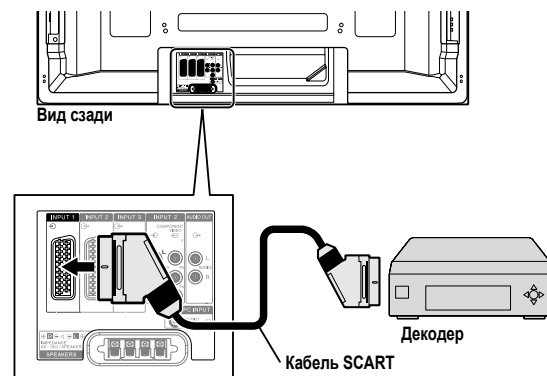

Просмотр изображений через декодер

Нажмите кнопки **0** до **9** или **P+/P-** чтобы выбрать программу, заданную установками декодера (стр. 25).

Для выбора «ВХОД 1» нажмите кнопку **INPUT 1** на пульте дистанционного управления или кнопку **INPUT** на плазменном телевизоре.

Примечание

- Убедитесь, что к разъему «ВХОД 1» подключен декодер.
- Если изображения с декодера принимаются с искажениями, возможно, следует с помощью меню сменить тип входного сигнала. См. стр. 36.
- Тип сигнала можно узнать в руководстве по эксплуатации декодера.

Подключение видеомagnитoфона

Для подключения видеомagnитoфона или другого аудиовизуального оборудования используйте разъемы INPUT 2. Если ваш видеомagnитoфон поддерживает дополнительные системы управления ТВ и видеомagnитoфоном "AV link", его можно подключить к разъему плазменного телевизора INPUT 2 или 3 с помощью 21-контактного кабеля SCART с полной разводкой.

Возможности канала управления AV link

- Загрузка данных настройки на станции прямо из ТВ в видеомagnитoфон (Загрузка заданных настроек).
- Во время просмотра телевизора можно записать ТВ-программу, лишь нажав кнопку записи на видеомagnитoфоне. (WYSIWYR*)

*В некоторых видеомagnитoфонах для функции WYSIWYR может быть отдельная кнопка – см. документацию к видеомagnитoфону.

- Если нажать кнопку воспроизведения на видеомagnитoфоне, система автоматически выйдет из режима ожидания и покажет изображение с видеомagnитoфона.

Примечание

- Дополнительные системы управления ТВ и видеомagnитoфоном "AV link" могут быть несовместимы с некоторыми внешними источниками.

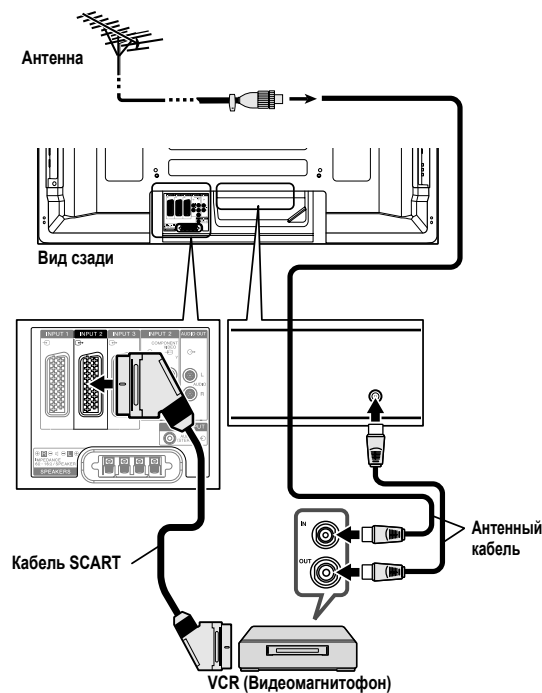

Воспроизведение с видеомagnитoфона

Для просмотра изображения с видеомagnитoфона нажмите кнопку **INPUT 2** на пульте дистанционного управления или кнопкой **INPUT** на плазменном телевизоре выберите вход "ВХОД 2".

Примечание

- Если изображения из видеомagnитoфона принимаются с искажениями, возможно, следует с помощью меню сменить тип входного сигнала. См. стр. 36.
- Подключайте внешнее оборудование только к тем разъемам, которые будут фактически использоваться.
- Тип сигнала можно узнать в руководстве по эксплуатации видеомagnитoфона.

Подключение игровой приставки или видеокамеры

Для подключения игровой приставки, видеокамеры или другого аудиовизуального оборудования используйте разъемы INPUT 5.

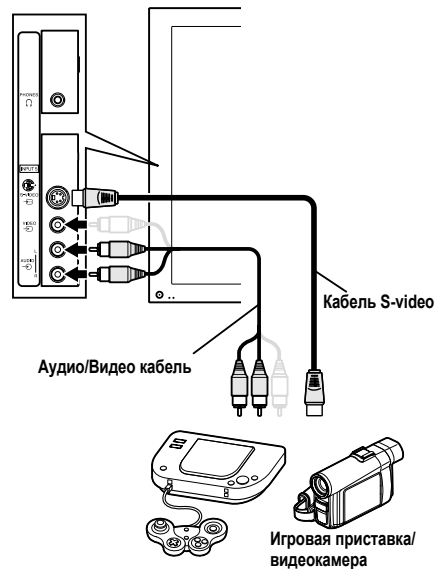

Просмотр изображений с игровой приставки или видеокамеры

Для просмотра изображения, поступающего с игровой приставки или видеокамеры, нажмите кнопку **INPUT 5** на пульте дистанционного управления или кнопку **INPUT** на плазменном телевизоре и выберите "ВХОД 5".

Примечание

- Тип сигнала в кабеле, подключенном к гнезду INPUT 5, проверяется в следующем порядке: 1) S-Видео, 2) Видео.
- Подключайте внешнее оборудование только к тем разъемам, которые будут фактически использоваться.

Подключение персонального компьютера

Для подключения персонального компьютера используются разъемы "PC" (ПК).

Примечание

- Разъемы "PC" (ПК) соответствуют стандарту DDC2B.

Вид сзади

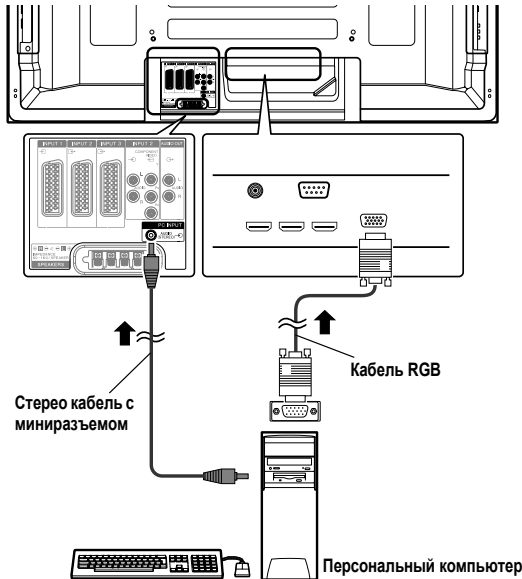

Просмотр изображений с персонального компьютера

Для просмотра изображения, поступающего с персонального компьютера, нажмите кнопку **PC** на пульте дистанционного управления или выберите "ПК" кнопкой **INPUT** на плазменном телевизоре.

При подключении к персональному компьютеру нужный тип входного сигнала определяется автоматически. Если изображение с персонального компьютера принимается с искажениями, рекомендуем запустить автонастройку (меню "Автонастройка"). См. стр. 36.

Примечание

- Разъемы PC не предназначены для подключения аудиовизуального оборудования.

Таблица совместимости с компьютерами

Разрешение	Частота
720 x 400	70 Hz (Гц)
640 x 480 (VGA)	60 Hz (Гц)
800 x 600 (SVGA)	60 Hz (Гц)
1280 x 720	60 Hz (Гц)
1024 x 768 (XGA)	60 Hz (Гц)
1360 x 768 (Wide-XGA)	60 Hz (Гц)
1280 x 1024 (SXGA)	60 Hz (Гц)

Подключение усилителя/Аудио/видео ресивера

Подключив усилитель или аудио/видео ресивер к плазменному телевизору вы можете наслаждаться более мощным звуком.

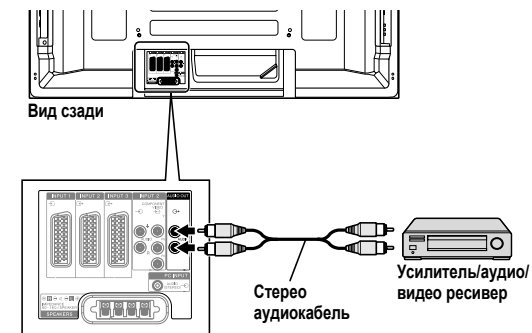

Примечание

- Подробные сведения см. в документации по подключаемому звуковому оборудованию.
- Аудиосигналы, синхронизированные с изображением на дисплее, всегда выводятся на разъемы AUDIO OUT.

Использование входа HDMI

Разъемы INPUT 1, INPUT 3 и INPUT 4 являются разъемами HDMI, на которые можно принимать цифровые видео- и аудиосигналы. Для использования разъема HDMI следует активировать его и указать типы видео- и аудиосигналов, которые будут поступать из подключенного оборудования. Типы этих сигналов можно узнать в руководстве по эксплуатации подключенного оборудования. Предварительно выберите источник входного сигнала, нажав кнопку **INPUT 1**, **INPUT 3** или **INPUT 4** на пульте дистанционного управления или нажмите кнопку **INPUT** на плазменном телевизоре для выбора “Вход 1”, “Вход 3” или “Вход 4”.

Поддерживаемые видеосигналы

720 (1440) x 576i@50 Гц

720 x 576p@50 Гц

1280 x 720p@50 Гц

1920 x 1080i@50 Гц

720 (1440) x 480i@59,94 Гц/60 Гц

720 x 480p@59,94 Гц/60 Гц

1280 x 720p@59,94 Гц/60 Гц

1920 x 1080i@59,94 Гц/60 Гц

1920 x 1080i@24 Гц

1920 x 1080i@50 Гц

1920 x 1080p@60 Гц

Поддержка сигналов ПК

640 x 480 (VGA) 60 Гц

800 x 600 (SVGA) 60 Гц

1024 x 768 (XGA) 60 Гц

1360 x 768 (Wide - XGA) 60 Гц

1280 x 1024 (SXGA) 60 Гц

Система поддерживает аудиосигналы со следующими характеристиками:

- Linear PCM (СТЕРЕО, 2 канала)
- Частота дискретизации: 32 кГц, 44,1 кГц, 48 кГц

Поддержка управления HDMI

Плазменный телевизор поддерживает функции управления HDMI. Подключив к плазменному телевизору устройства, которые поддерживают функции управления HDMI, вы можете управлять подключенным (-ыми) устройством (-ами) с плазменного телевизора или пульта дистанционного управления плазменного телевизора. См. *Использование управления HDMI* в Главе 11.

Поддержка Deep Color

Deep Color означает глубину цвета, которая определяется количеством битов, используемых для воспроизведения одного пикселя в растровом изображении. Кроме обычных RGB/YCbCr16 bit/20 bit/24 bit сигналов плазменный телевизор также поддерживает RGB/YCbCr30 bit/36 bit сигналы. Это позволяет воспроизводить более чистые, тонкие цвета если к плазменному телевизору подключено устройство, которое поддерживает сигналы насыщенного цвета Deep Colour signals. При получении сигналов насыщенного цвета на экране панели в окне с информацией о канале появится соответствующая информация.

Примечание

- Изображение на панели может появиться с некоторой задержкой, что зависит от подключенного оборудования.
- Убедитесь, что используется совместимый кабель HDMI.
- При приеме сигналов 1080p рекомендуется использовать кабель HDMI, который соответствует стандарту HDMI категории 2.
- При подключении ПК к разъему HDMI, используйте HDMI, совместимый с ПК или видеокартой.
- Если ПК подключен к разъему HDMI через выходной разъем DVI, изображение на плазменном телевизоре может иметь искажения. В этом случае проконсультируйтесь с производителем ПК.
- В зависимости от используемого ПК изображение и/или звук ПК могут отображаться или слышаться неправильно.

Подключение оборудования HDMI

При использовании разъема INPUT 1 HDMI:

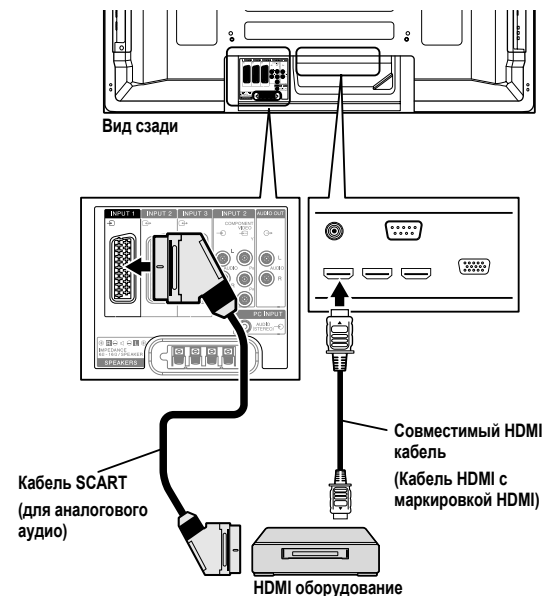

При использовании разъема INPUT 4 HDMI:

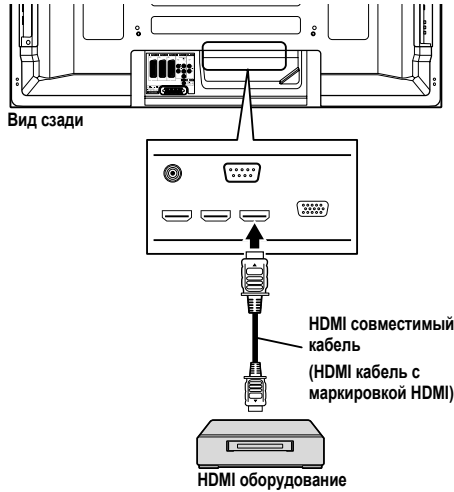

Активация разъема HDMI

При использовании разъема INPUT 1 или INPUT 3 HDMI выберите разъем для нужного источника, а затем выполните следующие операции для активации разъема.

- 1 Нажмите **HOME MENU**.
- 2 Выберите пункт меню "Дополнительно" (кнопки \uparrow/\downarrow , затем **ENTER**).
- 3 Выберите пункт меню "Вход HDMI" (кнопки \uparrow/\downarrow , затем **ENTER**).
- 4 Выберите пункт "Настройка" (кнопки \uparrow/\downarrow , затем **ENTER**).
- 5 Выберите пункт "Включить" (кнопки \uparrow/\downarrow , затем **ENTER**).

Пункт	Описание
Отключить (по умолчанию)	Отключение разъема HDMI
Включить	Активация разъема HDMI

- 6 Нажмите кнопку **HOME MENU** для выхода из меню.

Определение типа входных сигналов

- 1 Повторите пп. 1 до 3 раздела *Активация разъема HDMI*.
- 2 Выберите пункт "Тип сигнала" (кнопки \uparrow/\downarrow , затем **ENTER**).
- 3 Выберите "Видео" или "ПК" (кнопки \uparrow/\downarrow , затем **ENTER**).

Пункт	Описание
Видео (по умолчанию)	Выберите эту опцию, за исключением случаев, когда подключен ПК
ПК	Выберите эту опцию если к терминалу входа HDMI подключен ПК

- 4 Нажмите кнопку **HOME MENU** для выхода из меню.

Предупреждение

- Убедитесь в том, что выбран "ПК" если к терминалу входа HDMI подключен ПК.

Примечание

- В режиме "Видео" развертка изображения будет за пределами экрана (увеличена) и при получении сигналов с ПК режим автоматически переключится на "ПК".
- В режиме "ПК" будет воспроизводиться полноразмерное изображение оптимального качества.

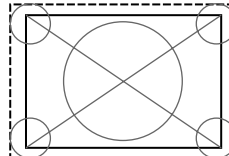

Когда выбран "Видео"
(размер экрана с нерабочими областями экрана)

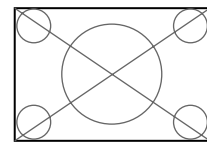

Когда выбрано "ПК"
(размер экрана с уменьшенным растром)

Определение типа цифровых видеосигналов

- 1 Повторите пп. 1 до 3 раздела *Активация разъема HDMI*.
- 2 Выберите пункт "Видео" (кнопки \uparrow/\downarrow , затем **ENTER**).
- 3 Выберите тип цифровых видеосигналов (кнопки \uparrow/\downarrow , затем **ENTER**).
 - Если выбран тип "Авто", система при приеме цифровых видеосигналов будет пытаться определить их тип.

Пункт	Описание
Авто (по умолчанию)	Автоматическое определение поступающих цифровых видеосигналов
Цвет-1	Выбор цифровых сигналов компонентного видео (4:2:2)
Цвет-2	Выбор цифровых сигналов компонентного видео (4:4:4)
Цвет-3	Выбор цифровых RGB сигналов (16 до 235)
Цвет-4	Выбор цифровых RGB сигналов (0 до 255)

- 4 Нажмите кнопку **HOME MENU** для выхода из меню.

Примечание

- Выбирая любое другое значение, кроме “Авто”, старайтесь подобрать такое, которое дает натуральный цвет.
- Если изображение не появляется, выберите другой тип цифрового видеосигнала.
- Нужный тип цифрового видеосигнала можно узнать в руководстве по эксплуатации подключенного оборудования.

Определение типа входных аудиосигналов

При использовании разъема INPUT 1 или INPUT 3 HDMI выберите разъем для нужного источника, а затем выполните следующие операции для определения типа аудиосигналов.

- 1 **Нажмите HOME MENU.**
- 2 **Выберите пункт меню “Дополнительно” (кнопки ↑/↓, затем ENTER).**
- 3 **Выберите пункт меню “Вход HDMI” (кнопки ↑/↓, затем ENTER).**
- 4 **Выберите пункт “Аудио” (кнопки ↑/↓, затем ENTER).**
- 5 **Выберите тип аудиосигналов (кнопки ↑/↓, затем ENTER).**
 - Если выбран тип “Авто”, система при приеме аудиосигналов будет пытаться определить их тип.

Пункт	Описание
Авто (по умолчанию)	Автоматическое определение поступающих сигналов
Цифровая	Прием цифровых аудиосигналов
Аналоговый	Прием аналоговых аудиосигналов

- 6 **Нажмите кнопку HOME MENU для выхода из меню.**

Примечание

- Если звук не выводится, выберите другой тип аудиосигнала.
- Нужный тип аудиосигнала можно узнать в руководстве по эксплуатации подключенного оборудования.
- В зависимости от подключаемого оборудования может также понадобиться подключить аналоговые аудиокабели.

Подключение управляющих кабелей

Подключите управляющие кабели к плазменному телевизору и другому оборудованию Pioneer, с логотипом **SR+**. Это позволяет осуществлять управление подключенным оборудованием, передавая команды с его пульта дистанционного управления на датчик дистанционного управления плазменного телевизора. После подключения к разъемам CONTROL IN датчики дистанционного управления подключенного оборудования не воспринимают команды от пультов дистанционного управления. Для управления подключенным оборудованием следует направлять пульты на датчик дистанционного управления на плазменном телевизоре.

Примечание

- При подключении оборудования проследите за тем, чтобы кабель питания был отключен от сетевой розетки.
- Подключение управляющих кабелей следует производить в последнюю очередь, после всех остальных соединений.

О режиме SR+

Разъем CONTROL OUT на задней панели плазменного телевизора поддерживает режим **SR+**, в котором можно объединить этот телевизор в цепочку с аудио/видеоресивером Pioneer для взаимодействия. **SR+** обеспечивает такие функции, как объединенная коммутация входов и отображение режима объемного звучания. Подробнее см. инструкцию по эксплуатации аудио/видеоресивера Pioneer, поддерживающего режим **SR+**.

Примечание

- На время соединения через кабель **SR+** уровень громкости системы снижается до минимального.
- При подключении кабеля управления используйте кабель **SR+**.
- При подключении нескольких устройств Pioneer с помощью кабеля управления, напрямую соедините плазменный телевизор и усилитель Pioneer, который поддерживает **SR+**. Не подключайте никакое оборудование между ними.

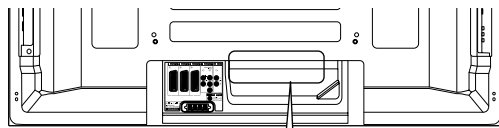

Вид сзади

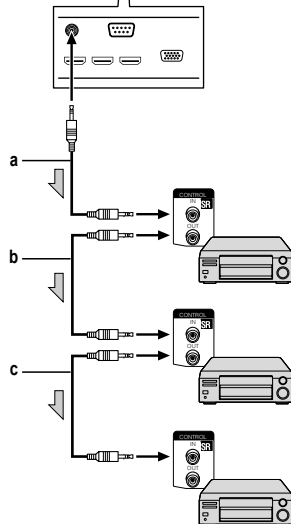

Если **SR+** не используется (**a, b и c**):

В качестве управляющих кабелей (приобретаются отдельно) можно использовать монофонические кабели с мини-разъемами (без добавочных сопротивлений).

Если используется **SR+** (**a**):

Используйте кабель **SR+** (поставляется отдельно).

Использование режима i/o link.A

Система плазменного телевизора имеет три типовых функции i/o link.A, которые облегчают взаимодействие плазменного телевизора с другим аудиовизуальным оборудованием.

One Touch Play (Моментальное воспроизведение)

Когда система плазменного телевизора находится в режиме ожидания, эта функция автоматически включает ее и запускает воспроизведение изображений с аудиовизуального источника (например, видеомагнитофона, DVD).

WYSIWYR (What You See Is What You Record – что видишь, то и записываешь)

Если на пульте дистанционного управления подключенного видеомагнитофона имеется кнопка WYSIWYR, ее нажатие автоматически запускает запись.

Preset Download (Загрузка данных настройки)

Данные настройки на каналы из тюнера системы плазменного телевизора автоматически переносятся в подключенное аудиовизуальное оборудование (например, видеомагнитофон) через разъем INPUT 2 или INPUT 3.

Выбор разъема SCART для использования с i/o link.A

Для использования с i/o link.A на плазменном телевизоре есть разъемы INPUT 2 и INPUT 3. Выберите какой из них будет использоваться.

- 1 Нажмите **HOME MENU**.
- 2 Выберите пункт меню “Установка” (кнопки **↑/↓**, затем **ENTER**).
- 3 Выберите пункт меню “i/o link.A” (кнопки **↑/↓**, затем **ENTER**).
- 4 Выберите настройки (кнопки **↑/↓**, затем **ENTER**).

Пункт	Описание
ВХОД 2 (по умолчанию)	INPUT 2 доступен для i/o link.A
ВХОД 3	INPUT 3 доступен для i/o link.A

5 Нажмите кнопку **HOME MENU** для выхода из меню.

Примечание

- Функции i/o link.A действуют только в случае подключения аудиовизуального оборудования к разъему плазменного телевизора INPUT 2 или INPUT 3 через 21-контактный кабель SCART с полной разводкой.
- Более подробные сведения см. в документации к соответствующему внешнему оборудованию.
- Если кабель SCART подключен к разъему INPUT 3 со включенным режимом i/o link.A, входные сигналы (кроме компонентного видео) автоматически определяются и выводятся на экран. Если режим i/o link.A отключен, для сигналов всех типов, кроме RGB, принимается тип Видео, поскольку система не может различить сигналы RGB, Y/C (S-Видео) и CVBS (Видео); например, при приеме сигналов Y/C (S-Видео) получается монохромное изображение.

Глава 11

Использование управления HDMI

Использование функций управления HDMI

Используя пульт дистанционного управления плазменного телевизора вы можете управлять таким оборудованием Pioneer, как видеомагнитофон, плеер, аудио/видео система или HD AV конвертер, которые поддерживают функции управления HDMI. К функциям управления HDMI относятся воспроизведение контента с использованием экранной панели управления на плазменном телевизоре, запись телевизионной программы во время ее просмотра, запись на подключенный рекордер по таймеру с использованием программного листа с подтверждением таймера записи, зарегистрированного на рекордере. Подробнее см. в таблице ниже.

 **Примечание**





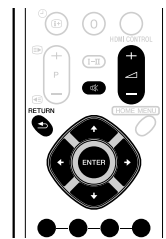

- Максимальное количество устройств, которые могут быть подключены и управляться с пульта дистанционного управления плазменного телевизора: рекордер x 2, плеер x 2, аудио/видео система или HD AV конвертер x 1.
- Функции управления HDMI распространяются не на все операции устройств.

Функции управления HDMI

Функции	Описание	Оборудование, можно подсоединить
Воспроизведение контента	Автоматически выбирается соответствующий источник входного сигнала и после нажатия на кнопку PLAY на подключенном устройстве начинается воспроизведение контента на плазменном телевизоре.	Рекордер/плеер
Экранное меню управления	Управление работой рекордера/плеера может осуществляться с экранного меню или пульта дистанционного управления плазменного телевизора (воспроизведение, останов, быстрое перемещение вперед/назад и т.д.)	Рекордер/плеер
Запись телепрограммы	Используя пульт дистанционного управления плазменного телевизора вы можете выполнить запись телепрограммы, которую вы смотрите.	Рекордер
Запись по таймеру	При записи по таймеру на подключенный рекордер использует программный лист.	Рекордер
Подтверждение программы записи	С помощью пульта дистанционного управления плазменного телевизора можно вывести на экран зарегистрированную на рекордере программу записи и подтвердить ее.	Рекордер

Функции	Описание	Оборудование, можно подсоединить
Установка языка экранного меню	Информация о языке экранного меню передается на рекордер или плеер подключенный к плазменному телевизору. Для получения информации об этом способе см. руководство по эксплуатации рекордера или плеера.	Рекордер/плеер
Управление аудио/видео системой	Работой ресивера/усилителя также можно управлять с пульта дистанционного управления плазменного телевизора (громкость, режим окружения и выбор входа разъема HDMI)	Аудио/видео система
Питание вкл	Подключенный рекордер может быть включен одновременно с включением плазменного телевизора. Плазменный телевизор может быть включен при включении подсоединенного рекордера (-ов) или плеера (-ов) и при выводе изображения на экран плазменного телевизора.	Рекордер/плеер
Питание выкл	Подключенное оборудование может быть выключено одновременно с выключением плазменного телевизора.	Рекордер/плеер/аудио/видео система
Управление HD AV конвертером	Возможно подключение и управление HD AV конвертером (Подробнее см. стр. 51)	HD AV Конвертер



- Нажмите  или  для регулировки уровня громкости аудио/видео системы.
- Нажмите , , , , **ENTER**, **RETURN** () или цветные кнопки (**СИНИЙ**, **КРАСНЫЙ**, **ЖЕЛТЫЙ**, **ЗЕЛЕНый**) чтобы воспользоваться такими функциями, как навигатор дисков и электронный ТВ гид (EPG) подключенного рекордера или плеера.

 **Примечание**

- При использовании функций HDMI управления направляйте пульт дистанционного управления на датчик дистанционного управления (SFR), расположенный внизу справа на передней панели плазменного телевизора.
- Нельзя одновременно использовать два и более разъема HDMI на задней панели плазменного телевизора за исключением функций отключения питания “Питание выкл” и установки языка экранного меню “Установка языка экранного меню”.

Панель экранного меню управления

Для аудио/видео системы

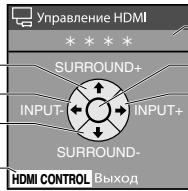

- 1 Поочередное переключение режимов окружения
- 2 Переключение в обратном порядке источников входа
- 3 Переключение в обратном порядке режимов окружения
- 4 Закрывает панель управления для возврата в меню управления HDMI
- 5 Вывод на экран номера модели подключенного устройства
- 6 Свободная кнопка
- 7 Переключение источников входа

Нажмите **↑** или **↓** на пульте дистанционного управления плазменного телевизора для того, чтобы переключить режим окружения в прямом или обратном порядке, **←** или **→** для переключения источников входа в прямом или обратном порядке. Нажатие на кнопку **HDMI CONTROL** закрывает панель управления и возвращает меню управления HDMI.



Примечание

- Если во время работы рекордера/плеера нажать **←** или **→**, переключающие источник входа, вы не сможете выполнить никакие операции на рекордере/плеере. Для восстановления работы вернитесь в меню управления HDMI и снова выберите нужную функцию.

Для рекордера



- 1 Пропуск рекламы
- 2 Быстрое перемещение назад
- 3 Останов воспроизведения
- 4 Закрывает панель управления для возврата в меню управления HDMI
- 5 Вывод на экран номера модели подключенного устройства
- 6 Начало воспроизведения
- 7 Быстрое перемещение вперед

Нажмите **←** или **→** на пульте дистанционного управления плазменного телевизора для выбора режима быстрого перемещения назад или вперед, **↑** для пропуска рекламы или **↓** остановки воспроизведения. Нажатие на кнопку **ENTER** включает воспроизведение, а **HDMI CONTROL** закрывает панель управления и возвращает меню управления HDMI.

Для плеера



- 1 Выводит на экран меню DVD диска или всплывающее меню Blu-ray дисков, установленных в плеер
- 2 Быстрый переход по фрагментам назад
- 3 Останов воспроизведения
- 4 Закрывает панель управления для возврата в меню управления HDMI
- 5 Вывод на экран номера модели подключенного устройства
- 6 Начало воспроизведения
- 7 Быстрый переход по фрагментам вперед

Нажмите **←** или **→** на пульте дистанционного управления плазменного телевизора для выбора режима быстрого перехода по фрагментам назад или вперед, **↑** для отображения меню DVD диска или всплывающего меню Blu-ray диска, установленного в плеер или **↓** для остановки воспроизведения. Нажатие на кнопку **ENTER** включает воспроизведение, а **HDMI CONTROL** закрывает панель управления и возвращает меню управления HDMI.

Выполнение подключений HDMI управления

Чтобы изменить подключения плазменного телевизора и оборудования, которое поддерживает функции управления HDMI или настройки в “Установ.упр. HDMI”, выполните следующие действия:

- 1 Включите плазменный телевизор и все подключенные устройства.
- 2 Убедитесь в том, что установки в “Установка входа” для “Установ.упр. HDMI” заданы правильно в соответствии с подключенным оборудованием. Также подтвердите настройки, относящиеся к управлению HDMI, для подключенных устройств.
- 3 Переключитесь на разъемы входа HDMI, к которым подключено оборудование для того, чтобы проверить работу аудио и видеоизображение на выходе.
- 4 Попробуйте отключить плазменный телевизор и затем снова включить его.

Подключение аудио/видео усилителя/DVD рекордера/BD плеера

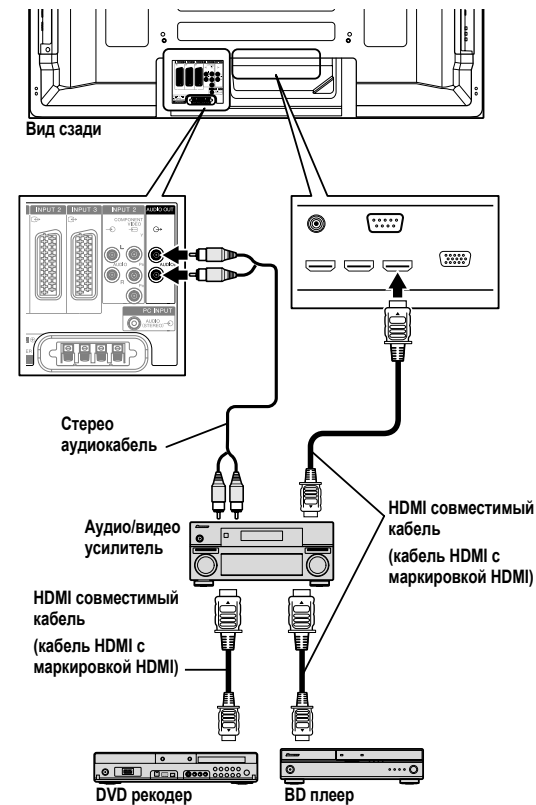

PDP-5080XA/PDP-4280XA не поддерживает S/PDIF. При подключении плазменного телевизора к аудио/видео системе используйте разъем аналогового AUDIO OUT.

Подключение DVD рекордера

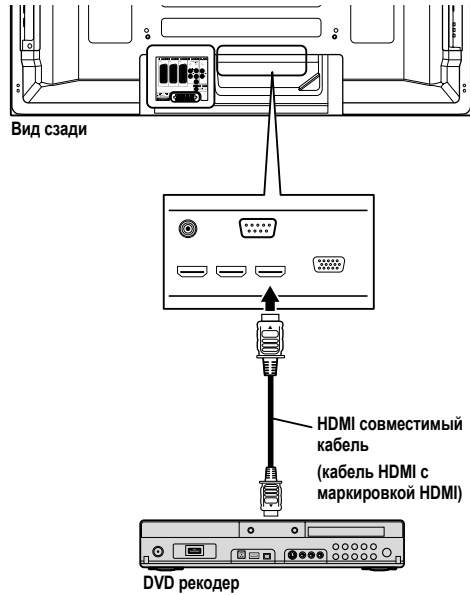

Примечание

- Максимальное количество устройств, которые могут быть подключены и управляться с пульта дистанционного управления плазменного телевизора: рекордер x 2, плеер x 2, аудио/видео система или HD AV конвертер x 1.
- При подключении аудио/видео системы или HD AV конвертера, устанавливайте и подключайте его между плазменным телевизором и рекордером или плеером.
- Не подключайте аудио/видео систему, которая не поддерживает функции HDMI управления между плазменным телевизором и рекордером/плеером, иначе функции управления HDMI не будут работать должным образом.
- При подключении аудио/видео системы, которая не поддерживает функции управления HDMI и плеера/рекордера, который поддерживает функции управления HDMI к плазменному телевизору, подключите аудио/видео систему к разъему AUDIO OUT на плазменном телевизоре с помощью аудиокабеля, а рекордер/плеер подключите к разъему HDMI с помощью гибкого HDMI кабеля (см. рисунок справа).
- Функции управления HDMI могут не работать должным образом, если используется кабель HDMI, не поддерживающий HDMI спецификации 1.3.

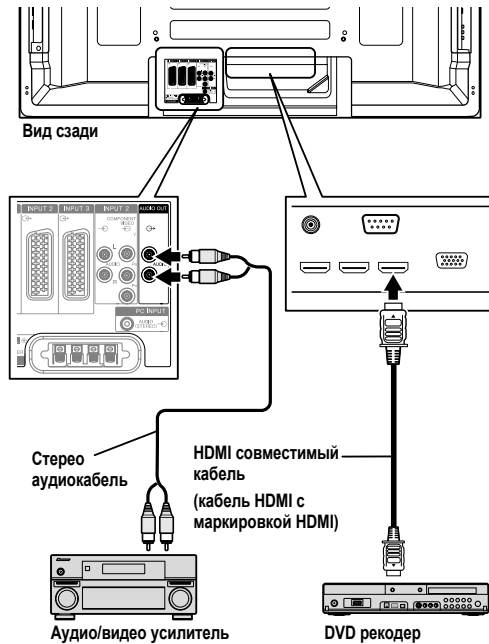

- После выполнения соединений выполните настройки в “Установка входа” для “Установ. упр. HDMI”. Убедитесь в том, что вы выполнили настройки для каждого разъема HDMI входа, к которому подключено оборудование.
- Нельзя одновременно подключить и использовать аудио/видео систему и HD AV конвертер.
- Для того, чтобы использовать функции управления HDMI также необходимо выполнить настройку подключенного оборудования. Для получения подробной информации см. руководства по эксплуатации подключенного оборудования.
- Если подключен рекордер, он автоматически включается при включении плазменного телевизора, что позволяет более аккуратно выполнить запись.
- Подробную информацию об оборудовании, которое поддерживает функции управления HDMI вы можете найти на веб-сайте компании Pioneer (см. заднюю обложку).

Настройка управления HDMI

Выбор разъема входа

Для того, чтобы использовать функции управления HDMI, выберите разъем HDMI, к которому будет подключено внешнее оборудование.

- 1 Нажмите **HOME MENU**.
- 2 Выберите пункт меню “Дополнительно” (кнопки **↑/↓**, затем **ENTER**).
- 3 Выберите пункт меню “Установ.упр. HDMI” (кнопки **↑/↓**, затем **ENTER**).

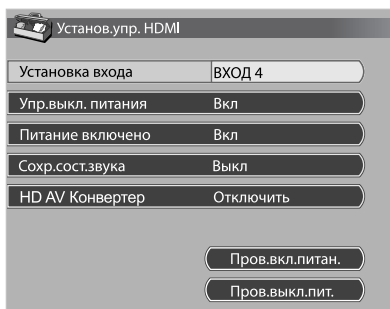

- 4 Выберите пункт “Установка входа” (кнопки **↑/↓**, затем **ENTER**).
- 5 Выберите “ВХОД 1”, “ВХОД 3” или “ВХОД 4” (кнопки **↑/↓**, затем **ENTER**).
Функции управления HDMI работают только на оборудовании, которое поддерживает управление HDMI и подключено через выбранный HDMI разъем.
- 6 Нажмите кнопку **HOME MENU** для выхода из меню.



Примечание

- Если вы выбираете “Включить” для “HD AV Конвертер”, нет необходимости делать настройки в “Установка входа”.
- “ВХОД 1” или “ВХОД 3” могут быть выбраны только если в меню “Вход HDMI” выбрано “Включить” (см. *Активация разъема HDMI* на стр. 45).
- Если в п. 5 вы выбрали “Выкл” появляется сообщение “Операции не могут быть выполнены. Проверьте правильность установки управления HDMI.” если нажата кнопка **HDMI CONTROL** на пульте дистанционного управления.
- Если Вы управляете оборудованием, которое поддерживает HDMI, используя разъем HDMI, отличающийся от разъема, выбранного в “Установка входа”, то может произойти отказ. При подключении к любым разъемам HDMI, отличающимся от разъема, выбранного в “Установка входа”, обязательно введите настройки внешнего оборудования так, чтобы функция управления HDMI не работала.

Выбор управления отключения питания

Вы можете выбрать выключать или нет подключенное оборудование при выключении плазменного телевизора. (Заводская установка – “Вкл”)

- 1 Повторите пп.1 до 3 в *Выбор разъема входа*.
- 2 Выберите пункт “Упр.выкл. питания” (кнопки **↑/↓**, затем **ENTER**).
- 3 Выберите значение “Вкл” (кнопки **↑/↓**, затем **ENTER**).
- 4 Нажмите кнопку **HOME MENU** для выхода из меню.



Примечание

- Функция “Упр.выкл. питания” работает только для оборудования, подключенного к любому из разъемов HDMI на задней панели плазменного телевизора.

Выбор готовности к включению питания

Вы можете выбрать включать или нет плазменный телевизор при включении подключенного рекордера Pioneer или плеера и поступлении видеосигнала на плазменный телевизор. (Заводская установка – “Вкл”)

- 1 Повторите пп.1 до 3 в *Выбор разъема входа*.
- 2 Выберите пункт “Питание включено” (кнопки **↑/↓**, затем **ENTER**).
- 3 Выберите “Вкл” (кнопки **↑/↓**, затем **ENTER**).
- 4 Нажмите кнопку **HOME MENU** для выхода из меню.

Выбор статуса удержания звука

Вы можете выбрать, продолжать или нет выводить звук из подсоединенной аудио/видео системы Pioneer, даже если система переходит в режим ожидания во время операций управления HDMI. (Заводская установка – “Выкл”)

- 1 Повторите пп.1 до 3 в *Выбор разъема входа*.
- 2 Выберите пункт “Сохранение звука” (кнопки **↑/↓**, затем **ENTER**).
- 3 Выберите “Вкл” (кнопки **↑/↓**, затем **ENTER**).
- 4 Нажмите кнопку **HOME MENU** для выхода из меню.

Выбор HD AV конвертера

HD AV конвертер -это переключатель входа HDMI, который будет выпущен на рынок компанией Pioneer. Он имеет как HDMI, так и аналоговые входные разъемы, которые поддерживают функции управления HDMI.

При выборе режима HD AV конвертера вы сможете переключать входные разъемы HD AV конвертера с пульта дистанционного управления плазменного телевизора. Также можно настраивать качество изображения и звука для каждого входного разъема HD AV конвертера. Подробнее о выборе режима HD AV конвертера см.: (Заводская установка – “Отключить”)

- 1 Повторите пп.1 до 3 в *Выбор разъема входа*.
- 2 Выберите пункт “HD AV Конвертер” (кнопки **↑/↓**, затем **ENTER**).
- 3 Выберите пункт “Включить” (кнопки **↑/↓**, затем **ENTER**).
- 4 Нажмите кнопку **HOME MENU** для выхода из меню.

Режим HD AV Конвертер

В режиме HD AV конвертера имеются следующие функции и меню, характерные для HD AV конвертера:

Данные канала

В режиме HD AV конвертера при выборе одного из входных разъемов (INPUT 1 до INPUT 5) появляются данные канала. Данные входного разъема, показанные в верхней части экрана для подключенного HD AV конвертера указаны после "HD AV Конвертер".



Выбор входа для HD AV конвертера

В режиме HD AV конвертера вы можете выбрать ВХОД 1 до ВХОД 5 на HD AV конвертере с помощью "INPUT 1" до "INPUT 5" на пульте дистанционного управления или **INPUT** на правой стороне плазменного телевизора.

Загрузка настроек меню

В режиме HD AV конвертера на "ВХОД 1" до "ВХОД 5" подключенного HD AV конвертера передаются настройки следующих меню для "ВХОД 1" до "ВХОД 5" плазменного телевизора:

- Настройки качества изображения в "Изображение"
- Настройки звука в "Звук"
- Настройки, касающиеся HDMI в "Вход HDMI" в "Дополнительно"

Как и в плазменном телевизоре, эти настройки могут быть изменены для каждого ВХОД 1, ВХОД 2, ВХОД 3, ВХОД 4 или ВХОД 5 на HD AV конвертере. Если вы выходите из режима HD AV конвертера после изменения настроек, измененные настройки передаются на все входы плазменного телевизора.

Примечание

- Для использования режима HD AV конвертера необходим HD AV конвертер Pioneer. Посетите веб-сайт компании Pioneer (см. заднюю обложку) для получения последней информации о HD AV конвертере.
- При использовании HD AV конвертера вам потребуется также выполнить настройки на HD AV конвертере. Подробнее об этом см. в руководстве по эксплуатации HD AV конвертера.
- Если вы не используете HD AV конвертер, не выбирайте в меню "HD AV Конвертер" опцию "Включить".
- Если вы выбираете "Включить" в меню "HD AV Конвертер" убедитесь в том, что HD AV конвертер подключен к INPUT 4 плазменного телевизора.
- В режиме HD AV конвертера на плазменный телевизор будут поступать и выводиться аудио и видеосигналы, только с "ВХОД 1" до "ВХОД 5" HD AV конвертера, подключенного к INPUT 4 плазменного телевизора. Не подключайте никакие устройства кроме декодера к разъемам INPUT 1 до INPUT 3 или INPUT 5. При подключении декодера убедитесь, что вы используете разъем INPUT 1 на плазменном телевизоре (См. *Выбор входа декодера* на стр. 25 и *Подключение декодера* на стр. 41).
- Нельзя одновременно подключить и использовать аудио/видео систему и HD AV конвертер.

- При использовании HD AV Конвертера и подсоединенного рекордера/плеера всегда выбирайте вход, используя меню управления HDMI. Выбор входа, используя кнопки с **INPUT 1** по **INPUT 5** на пульте дистанционного управления или кнопку **INPUT** с правой стороны плазменного телевизора, приведет к сбою в работе рекордера/плеера.
- В режиме HD AV Конвертера не подсоединяйте никакие устройства к входу INPUT 6 на Конвертере HD AV. Вход INPUT 6 нельзя выбрать на Конвертере HD AV.

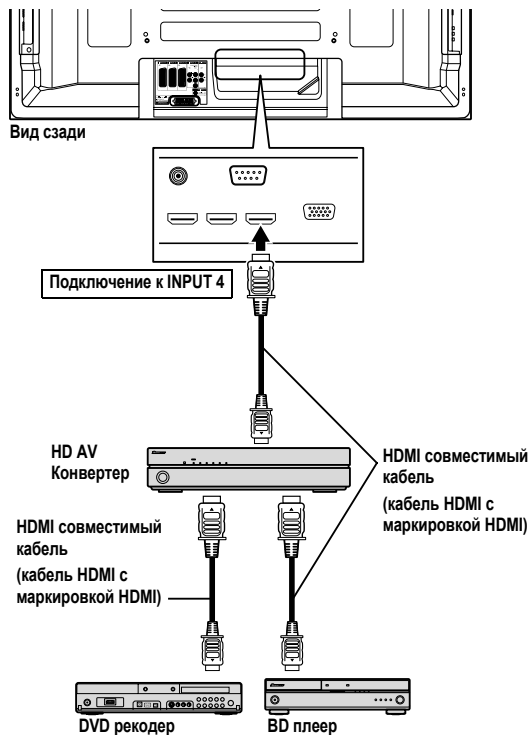

Тест Вкл/Выкл питания

Вы можете проверить работу функций управления Вкл/Выкл питанием плазменного телевизора и подключенного оборудования.

- 1 **Нажмите HOME MENU.**
- 2 **Выберите пункт меню “Дополнительно” (кнопки ↑/↓, затем ENTER).**
- 3 **Выберите пункт меню “Установ.упр. HDMI” (кнопки ↑/↓, затем ENTER).**
- 4 **Выберите пункт “Пров.вкл.питан.” или “Пров.выкл.пит.” (кнопки ↑/↓, затем ENTER).**
Если к разъемам HDMI подключено несколько устройств HDMI, появится список подключенного оборудования.
- 5 **Выберите нужное устройство (кнопки ↑/↓, затем ENTER).**
- 6 **Нажмите кнопку HOME MENU для выхода из меню.**



Примечание

- К числу устройств, которые могут быть проверены тестом на вкл/выкл питания относятся устройства, подключенные в разъемы HDMI и указанные в “Установка входа”.
- Если тест на вкл/выкл питания прошел неудачно, проверьте подключения и настройки.
- Тест на вкл/выкл питания нельзя провести для HD AV конвертеров.

Использование меню управления HDMI

Подключив рекордер, плеер или аудио/видео систему Pioneer, которые поддерживают функции управления HDMI, вы можете наслаждаться различными функциями, сделав соответствующие настройки в меню управления HDMI.

- 1 **Нажмите HOME MENU.**
- 2 **Выберите пункт меню “Управление HDMI” (кнопки ↑/↓, затем ENTER).**
На экране появится меню управления HDMI.



Меню управление HDMI

Пункт	Описание
Навигатор диска	Выводит на экран список названий дисков с подключенных рекордера или плеера
Таймер записи (DVR)	Выводит на экран электронный ТВ гид (EPG) подключенного рекордера
Спис.тайм.зап. (DVR)	Выводит на экран программу таймера записи подключенного рекордера
Пауза прямой передач	Начинает запись текущей телепрограммы при подключенном рекордере, с задержкой воспроизведения во время останова просмотра программы
Останов.записи (DVR)	Останавливает запись для подключенного рекордера
Панель упр. (AV-SYS)	Выводит на экран панель управления подключенной к плазменному телевизору аудио/видео системы
Панель упр.воспр.	Выводит на экран панель управления подключенного к плазменному телевизору рекордера или плеера
Переключ.к звуку AV (Переключ.к звуку PDP)	Переключает аудиовыход с плазменного телевизора на подключенную аудио/видео систему



Примечание

- Для того, чтобы использовать функции управления HDMI, необходимы рекордер, плеер или аудио/видео системы Pioneer, которые поддерживают функции управления HDMI.
- Не всеми действиями подключенного оборудования можно управлять.
- Меню управления HDMI нельзя выбрать, если в “Установка входа” меню “Установ.упр. HDMI” выбрана настройка “Вкл”.
- Даже если записываемая программа закончилась, запись не останавливается автоматически в меню “Пауза прямой передач”.
- Меню “Панель упр.(AV-SYS)” доступно только если есть аудиосигнал с аудио/видео системы.
- Меню “Панель упр.воспр.” можно выбрать если подключенный рекордер или плеер готовы к работе. можно выбрать если подключенный рекордер или плеер готовы к работе.
- Вы можете также вывести на экран меню управления HDMI, нажав **HDMI CONTROL** на пульте дистанционного управления плазменного телевизора.



Глава 12

Использование телетекста

Использование функций телетекста

Что такое телетекст?

Телевизионные станции передают текстовые страницы, содержащие информацию и рекламу, которые могут приниматься специально оборудованными телевизорами. Ваш плазменный телевизор может принимать передаваемые этими ТВ-станциями сигналы телетекста и преобразовывать их в графический формат для просмотра на экране. Среди разнообразных сведений предлагаются, в частности, новости, прогноз погоды и спортивная информация, биржевые сводки и программы телепередач.

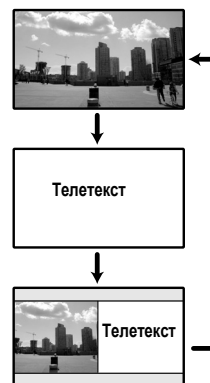

Важно

- Отображение страниц телетекста в течение продолжительного времени или кратковременно каждый день, может привести к появлению остаточного изображения.



Основные операции с телетекстом

Включение и выключение телетекста

- 1 Выберите ТВ-канал или внешний источник, из которого передается телетекст.
- 2 Нажмите кнопку  для отображения телетекста (во весь экран).
- 3 Нажмите кнопку  еще раз для отображения телетекста в правой половине экрана, а обычного изображения – в левой.
 - При каждом нажатии на кнопку , режим экрана переключается по указанной выше схеме.
 - Если выбрана программа без телетекста, появляется сообщение "Нельзя показать телетекст".

Выбор страниц телетекста и действия с ними

Для выбора страниц телетекста и действий с ними используются следующие кнопки пульта дистанционного управления.

Цвет (КРАСНЫЙ/ЗЕЛЕНый/ЖЕЛТЫЙ/СИНИЙ):

Можно выбрать группу, или блок страниц, показанный в цветных квадратных скобках внизу экрана, нажав кнопку соответствующего цвета (КРАСНЫЙ/ЗЕЛЕНый/ЖЕЛТЫЙ/СИНИЙ) на пульте дистанционного управления.

0 до 9:

Для непосредственного выбора любой страницы от 100 до 899 нажимайте кнопки **0** до **9**.

 / 

Нажатие кнопки  увеличивает номер страницы.

Нажатие кнопки  уменьшает номер страницы.



Для отображения скрытых сведений, таких как ответы на вопросы викторины, нажмите кнопку

Чтобы скрыть эти сведения, нажмите кнопку



Чтобы отключить обновление страниц телетекста, нажмите кнопку



Чтобы разрешить обновление, нажмите кнопку



Отображение страницы индекса для формата CEEFAX/FLOF. Показ обзорной страницы TOP для формата TOP.



Примечание

- Перед включением телетекста выберите одноэкранный режим отображения.

Отображение подстраниц

Если в телетексте имеются подстраницы, можно отображать их по отдельности.

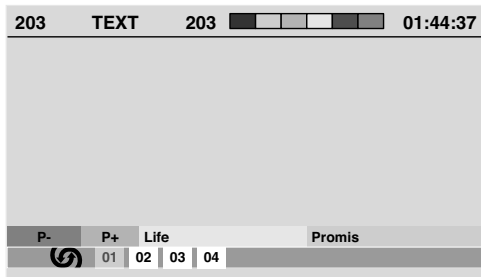

1 Кнопкой включите телетекст.

- Если открывается страница, содержащая подстраницы, они автоматически отображаются в порядке следования.

2 Чтобы прекратить автоматическую смену подстраниц, нажмите кнопки .

- После этого можно менять подстраницы вручную, нажимая кнопки .



Примечание

- При нажатии кнопок и происходит смена страниц, и экран подстраниц исчезает.
- При нажатии кнопки автоматическая смена страниц прекращается и выполняется соответствующая функция кнопки.

Отображение обзорной страницы TOP

При приеме телетекста формата TOP можно открыть обзорную страницу (TOP Over View).



1 Кнопкой включите телетекст.

2 При приеме телетекста формата TOP нажмите кнопку чтобы отобразить обзорную страницу.

3 Кнопками и выберите желаемый блок или группу страниц, после чего нажмите кнопку ENTER.

Отображение страниц субтитров

Если передаются субтитры, их можно просматривать по отдельности.

1 Кнопкой включите субтитры.







Субтитры обновляются по мере поступления данных от телестанции.

2 Для перехода к следующему доступному экрану субтитров нажмите кнопку еще раз.



Глава 13

Дополнительная информация

Устранение неполадок

Неполадка	Возможный способ устранения
ОБЩИЕ	
<ul style="list-style-type: none"> Отсутствие питания. Систему невозможно включить. 	<ul style="list-style-type: none"> Кабель питания отсоединен? (См. стр. 18.) Включен  на плазменном телевизоре? (См. стр. 20.) Проверьте, были ли нажаты кнопки 0 до 9 или  на пульте дистанционного управления. (См. стр. 20.) Если горит красный индикатор на системе, нажмите 0 до 9 или  на пульте дистанционного управления или STANDBY/ON на плазменном телевизоре.
<ul style="list-style-type: none"> Питание неожиданно выключается. 	<ul style="list-style-type: none"> Повысилась температура внутри системы. Удалите любые предметы, заслоняющие вентиляционные щели, или проведите очистку. (См. стр. 14.) Проверьте настройку контроля питания. (См. стр. 33.) Проверьте настройку таймера бездействия. (См. стр. 39.)
<ul style="list-style-type: none"> Управлять системой невозможно. 	<ul style="list-style-type: none"> Внешние факторы, такие как перебои с напряжением, статическое электричество и т.д., могут вызвать сбой в работе системы. В этом случае отключите систему от сети, и включите ее снова через одну-две минуты.
<ul style="list-style-type: none"> Пульт дистанционного управления не действует. 	<ul style="list-style-type: none"> При работе с пультом дистанционного управления направляйте его на датчик дистанционного управления на плазменном телевизоре. (См. стр. 19.) Вставлены ли батарейки с соблюдением полярности (+, -)? (См. стр. 19.) Не разрядились ли батарейки? Замените батарейки новыми. (См. стр. 19.) Не используется ли система при сильном или люминесцентном освещении? Не попадает ли свет от люминесцентной лампы на датчик дистанционного управления? Проверьте нет ли каких-либо препятствий между пультом и датчиком дистанционного управления.
<ul style="list-style-type: none"> Звуки/шумы панели. 	<ul style="list-style-type: none"> Звуки, издаваемые панелью, например: шум двигателя вентилятора, электрические фоновые помехи/гудение стеклянной панели, являются обычными явлениями при работе матричных дисплеев на основе люминофора. Когда вы переходите в режим энергосбережения, вы можете заметить изменения на звуковой панели. Это нормально.
ИЗОБРАЖЕНИЕ/ЗВУК	
<ul style="list-style-type: none"> Отсутствие изображения и звука. 	<ul style="list-style-type: none"> Возможно, был случайно выбран источник входного сигнала для видео или ПК, хотя вам нужен ТВ-канал. (См. стр. 21.) Проверьте, не был ли выбран канал с блокировкой от детей. (См. стр. 25.) Временно снимите блокировку, введя пароль. (См. стр. 39.) Проверьте не выбрана ли опция "Включить" в пункте "HD AV Конвертер" меню "Установ.упр. HDMI" если не подключен HD AV конвертер. Если это так, выберите "Отключить". (См. стр. 51.) Проверьте кабельное соединение с антенной. (См. стр. 17.) Проверьте кабельное соединение с другим оборудованием. (См. стр. 41 до 47.)
<ul style="list-style-type: none"> Отсутствие изображения. 	<ul style="list-style-type: none"> Правильно ли подключены другие компоненты? (См. стр. 41 до 47.) Правильно ли выбран источник сигнала (Выбор входа)? (См. стр. 36.) Совместим ли с системой сигнал от компьютера? (См. стр. 43.)
<ul style="list-style-type: none"> Правый и левый каналы звука меняются местами. Звук выводится только из одного громкоговорителя. 	<ul style="list-style-type: none"> Проверьте, не перепутаны ли соединения кабелей громкоговорителей и не отсоединен ли кабель какого-либо громкоговорителя (только для PDP-5080XA). (См. стр. 12.) Правильно ли настроен баланс? (См. стр. 33.)
<ul style="list-style-type: none"> Звук воспроизводится, но изображение отсутствует. 	<ul style="list-style-type: none"> Возможно, для функции энергосбережения ("Экономия энергии") было выбрано значение "Изображение выкл.". При этой настройке экран деактивируется: воспроизводится только звук. Чтобы восстановить изображение на экране, нажмите любую кнопку, кроме  + /  - или . (См. стр. 33.)

Неполадка	Возможный способ устранения
<ul style="list-style-type: none"> • Изображения воспроизводятся, но звук отсутствует. 	<ul style="list-style-type: none"> • Возможно, была установлена минимальная громкость. (См. стр. 21.) • Возможно подключены наушники. • Возможно отключен звук. (См. стр. 21.) • При использовании входа "ВХОД 5" в качестве источника убедитесь, что подключен также источник аудиосигнала. (См. стр. 42.) • При использовании входа ПК в качестве источника убедитесь, что подключен также источник аудиосигнала. (См. стр. 43.) • При использовании "КОМПОНЕНТ" для "ВХОД 2", проверьте правильность выполненных настроек. (См. стр. 36 и 41.)
<ul style="list-style-type: none"> • Изображение обрезано по краям. 	<ul style="list-style-type: none"> • Правильно ли установлено положение изображения? (См. стр. 35 до 36.) • Верно ли задан размер экрана? (См. стр. 37.)
<ul style="list-style-type: none"> • Неверные, слишком темные или светлые цвета или рассогласование цветов. 	<ul style="list-style-type: none"> • Отрегулируйте оттенок изображения. (См. стр. 28 до 32.) • Может быть, в помещении слишком светло? В очень светлой комнате изображение может казаться слишком темным. • Проверьте настройку цветовой системы. (См. стр. 36.)
<ul style="list-style-type: none"> • Остаточное изображение. 	<ul style="list-style-type: none"> • После отображения неподвижного или очень яркого изображения в течение некоторого периода времени после перехода к показу более темной сцены в виде остаточного изображения будет видно предыдущее изображение. • Это можно исправить, воспроизведя на экране в течении нескольких минут достаточно яркое подвижное изображение. Но показ на экране статичного изображения в течении достаточно продолжительного времени может привести к стойкому повреждению дисплея. • Вы можете вывести на экран испытательное видеоизображение "Видеосигнал", что также поможет уменьшить эффект остаточного изображения, если такой появился. (См. стр. 39.)
<ul style="list-style-type: none"> • Яркость и цвет по краям отличаются от яркости и цвета в центре экрана в режиме 4:3. 	<ul style="list-style-type: none"> • Если в течение продолжительного периода времени или кратковременно в течение нескольких дней на экран выводятся изображения в формате 4:3 или letterbox, это может привести к появлению остаточного изображения или прожиганию дисплея. Это характерно для плазменных дисплеев. • Рекомендуем по возможности использовать полноэкранный режим просмотра. (См. стр. 37.) • Рекомендуем при настройках боковой маски выбрать в меню "Синхрониз. яркости" опцию "Авто". Яркость серых масок корректируется с учетом яркости изображений. (См. стр. 38.)
Управление HDMI	
<ul style="list-style-type: none"> • Не работают функции HDMI управления. 	<ul style="list-style-type: none"> • Проверьте правильность соединений между плазменным телевизором и оборудованием, которое поддерживает функции управления HDMI. (См. стр. 49.) • Функции управления HDMI могут не работать должным образом, если используется кабель HDMI, не поддерживающий HDMI спецификации 1.3. • Проверьте правильность настроек в меню "Установ. упр. HDMI". (См. стр. 51.) • Проверьте настройки функций HDMI управления на подключенном оборудовании. Подробнее об этом см. в руководстве по эксплуатации оборудования.
<ul style="list-style-type: none"> • Отсутствие изображения и звука. 	<ul style="list-style-type: none"> • Проверьте правильность соединений между плазменным телевизором и оборудованием, которое поддерживает функции управления HDMI. (См. стр. 49.) • Проверьте правильность настроек в меню "Установ. упр. HDMI". (См. стр. 51.) • Проверьте не выбрана ли опция "Включить" в пункте "HD AV Конвертер" в меню "Установ. упр. HDMI" если не подключен HD AV конвертер. Если это так, выберите "Отключить". (См. стр. 51.) • Проверьте подключение HD AV конвертера к INPUT 4 если вы выбрали опцию "Включить" в "HD AV Конвертер" в меню "Установ. упр. HDMI". (См. стр. 51.)
<ul style="list-style-type: none"> • Отсутствие изображения. 	<ul style="list-style-type: none"> • Проверьте правильность соединений между плазменным телевизором и оборудованием, которое поддерживает функции управления HDMI. (См. стр. 49.) • Проверьте правильность настроек в меню "Установ. упр. HDMI". (См. стр. 51.)
<ul style="list-style-type: none"> • Отсутствие звука. 	<ul style="list-style-type: none"> • Проверьте правильность соединений между плазменным телевизором и оборудованием, которое поддерживает функции управления HDMI. (См. стр. 49.) • Проверьте правильность настроек в меню "Установ. упр. HDMI". (См. стр. 51.)
<ul style="list-style-type: none"> • Появляется сообщение об ошибке "Управл. устройством невозможно. Проверьте соединение". 	<ul style="list-style-type: none"> • Проверьте правильность соединений между плазменным телевизором и оборудованием, которое поддерживает функции управления HDMI. (См. стр. 49.) • Проверьте правильность настроек в меню "Установ. упр. HDMI". (См. стр. 51.)

Неполадка	Возможный способ устранения
ПРОЧЕЕ	
<ul style="list-style-type: none"> • Индикатор POWER ON или STANDBY быстро мигает. 	<ul style="list-style-type: none"> • Возможно сработала внутренняя защита. Сначала выключите  на плазменном телевизоре и затем, через минуту, вторую, включите питание, снова нажав кнопку . Если индикатор продолжает мигать, отключите плазменный телевизор от сети. Подождите пару минут и снова включите телевизор. Если это не помогло решить проблему, свяжитесь с сервисным центром Pioneer. Они указаны на гарантийном талоне для каждой страны. Местонахождение сервисных центров вы также можете найти на веб-сайте Pioneer (см. на обложке).

Если на экране появляются следующие коды ошибок, проверьте соответствующие пункты в таблице.

Код	Сообщение (перевод)	Что проверить
SD04 и SD11	Отключение. Высокая темпер. внутри аппарата. Проверьте температуру возле PDP.	Возможно, температура окружающего воздуха вокруг плазменного дисплея слишком высока.
SD05	(PDP-5080XA) Цепь внутренней защиты отключает энергию. Разрыв в шнуре громкоговорителя? (PDP-4280XA) Цепь внутренней защиты отключает энергию.	Проверьте кабельные соединения между плазменным дисплеем и громкоговорителями. Обратитесь в сервисную службу Pioneer. Они указаны на гарантийном талоне для каждой страны. Местонахождение сервисных центров вы также можете найти на веб-сайте Pioneer (см. на обложке).

Названия сигналов для 15-контактного разъема mini

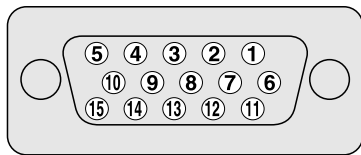

Контакт	Название сигнала	Контакт	Название сигнала
1	R	9	+5 V
2	G	10	GND (общий)
3	B	11	Не подключен
4	Не подключен	12	SDA
5	Не подключен	13	HD
6	GND (общий)	14	VD
7	GND (общий)	15	SCL
8	GND (общий)		

Назначение контактов SCART разъема

При помощи разъемов SCART можно подключать различные аудио- и видеоустройства.

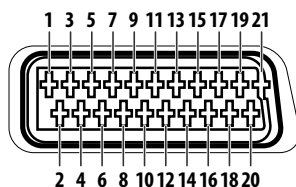

SCART (INPUT 1)

1	Выход правого канала звука	2	Вход правого канала звука	3	Выход левого канала звука
4	Общий провод звука (оба канала)	5	Общий провод синего	6	Вход левого канала звука
7	Вход синего	8	Управление аудио/видео	9	Общий провод зеленого
10	Не используется	11	Вход зеленого	12	Не используется
13	Общий провод красного	14	Общий провод управления R/G/B	15	Вход красного
16	Управление R/G/B	17	Общий провод для видео выхода	18	Общий провод для видеовхода
19	Выход видео	20	Вход видео	21	Корпус разъема

SCART (INPUT 2)

1	Выход правого канала звука	2	Вход правого канала звука	3	Выход левого канала звука
4	Общий провод звука (оба канала)	5	Общий	6	Вход левого канала звука
7	Не используется	8	Управление аудио/видео	9	Общий
10	Управление AV link	11	Не используется	12	Не используется
13	Общий	14	Общий	15	Вход цветности S-Видео
16	Не используется	17	Общий провод для видео выхода	18	Общий провод для входов видео/S-Видео
19	Видеовыход	20	Входы видео/S-Видео	21	Корпус разъема

SCART (INPUT 3)

1	Выход правого канала звука	2	Вход правого канала звука	3	Выход левого канала звука
4	Общий провод звука (оба канала)	5	Общий провод синего	6	Вход левого канала звука
7	Вход синего	8	Управление аудио/видео	9	Общий провод зеленого
10	Управление AV link	11	Вход зеленого	12	Не используется
13	Общий провод красного	14	Общий провод управления R/G/B	15	Вход цветности S-Видео
16	Управление R/G/B	17	Общий провод для видео выхода	18	Общий провод для входов видео/S-Видео
19	Видеовыход	20	Входы видео/S-Видео	21	Корпус разъема

Технические характеристики

Пункт		50" плазменный телевизор, модель: PDP-5080XA	42" плазменный телевизор, модель: PDP-4280XA	
Количество пикселей		1365 x 768 пикселей	1024 x 768 пикселей	
Аудио усилитель		17 Вт + 17 Вт (1 кГц, 10 %, 6 Ω)	17 Вт + 17 Вт (1 кГц, 10 %, 6 Ω)	
Громкоговорители		–	Низкочастотный динамик: 4,8 см x 13 см конусного типа Динамик для воспроизведения верхних звуковых частот: 2,5 см, типа полукупола	
Звуковой эффект		SRS FOCUS/SRS/SRS TruBass		
Требования к питанию		220 В до 240 В AC, 50 Гц/60 Гц, 361 Вт (0,3 Вт в режиме ожидания)	220 В до 240 В AC, 50 Гц/60 Гц, 298 Вт (0,3 Вт в режиме ожидания)	
Вес		34,4 кг	Основной блок: 29,5 кг Подставка: 1,7 кг (включая болты) Итого: 31,2 кг	
Цветовая система		PAL/SECAM/NTSC 3.58/NTSC 4.43/PAL 60		
ТВ функции	Система приема	B/G, D/K, I, L, L'		
	Тюнер	VHF/UHF	E2–E69 ch, F2–F10 ch, I21–I69 ch, IR A–IR J ch	
		Кабельное ТВ	Hyper-band, S1–S41 канал	
	Автоматическая настройка канала	99 каналов, автоматическая настройка, автоматическое присвоение имени, автоматическая сортировка		
	СТЕРЕО	NICAM/A2		
Разъемы	Вид сзади	INPUT 1	SCART (AV in (аудио/видео вход), RGB in (RGB вход), TV out (ТВ выход)), HDMI in (HDMI вход) ^{*1}	
		INPUT 2	SCART (AV in/out (аудио/видео вход/выход), S-VIDEO in (S-VIDEO вход), AV link ^{*2}), Component Video in (Компонентный видео вход), AUDIO in (АУДИО вход))	
		INPUT 3	SCART (AV in/out (Аудио/видео вход/выход), S-VIDEO in (S-VIDEO вход), RGB in (RGB вход), AV link ^{*2}), HDMI in (HDMI вход) ^{*1}	
		INPUT 4	HDMI in (HDMI вход) ^{*1}	
		CONTROL OUT	1	
	Боковые	SPEAKERS	6 Ω до 16 Ω	–
		ANT (Антенна)	75 Ω Dip тип для VHF/UHF входа	
		PC INPUT	Аналоговый RGB вход, AUDIO in (АУДИО вход)	
		AUDIO OUT	АУДИО выход (Фиксированный)	
		PHONES	16 Ω до 32 Ω рекомендуется	

*1 Это соответствует HDMI 1.3 и HDCP 1.1. HDMI (Мультимедийному интерфейс высокого разрешения)- цифровой интерфейс, который позволяет передавать как видео-, так и для аудиосигналы по одному кабелю. HDCP (протокол защиты широкополосных цифровых данных) технология, которая используется для защиты авторского права цифрового контента, который используется в цифровом видеоинтерфейсе (DVI).

*2 Возможность переключения из меню.

Дизайн и характеристики могут быть изменены без предупреждения.

**Размеры
PDP-5080XA
Единица: мм**

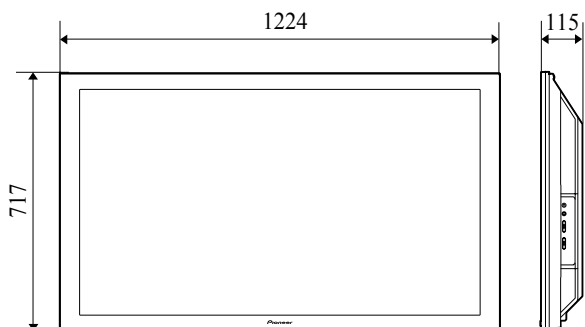

**PDP-4280XA
Единица: мм**

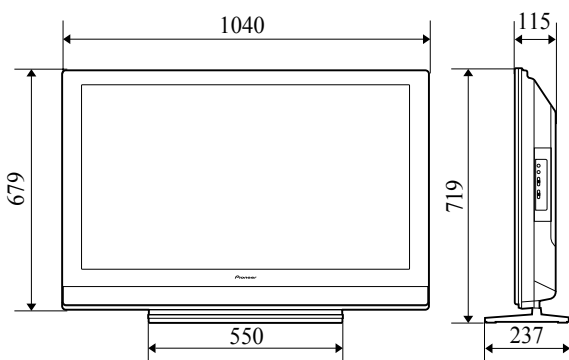

Товарные знаки

-  товарный знак компании SRS Labs, Inc.
- Технология WOW предоставляется компанией SRS Labs, Inc. по лицензии.
- При работе данного изделия применяются шрифты FontAvenue®, используемые по лицензии корпорации NEC.
- FontAvenue является зарегистрированным товарным знаком корпорации NEC.
- DDC является зарегистрированным товарным знаком Ассоциации по стандартам в области видеозаписи (VESA).
- HDMI, эмблема HDMI и High-Definition Multimedia Interface являются товарными знаками или зарегистрированными товарными знаками компании HDMI Licensing LLC.
- Названия компаний и организаций являются товарными знаками или зарегистрированными товарными знаками соответствующих компаний или организаций.

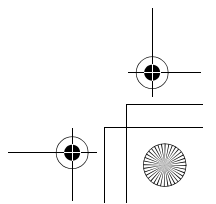
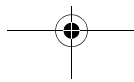
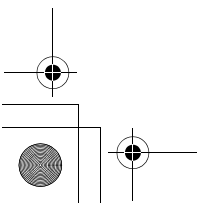
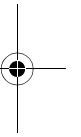
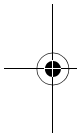
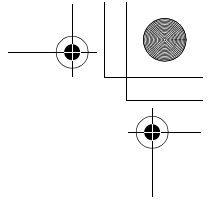
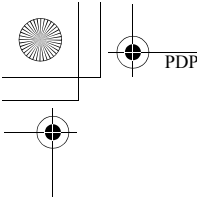

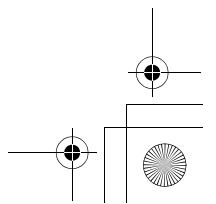
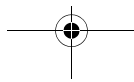
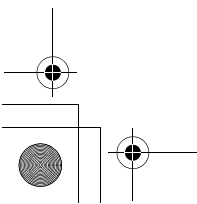
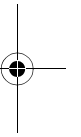
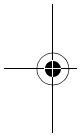
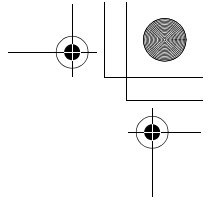
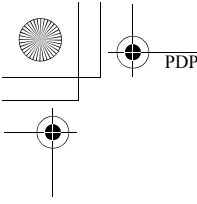

Примечание:

В соответствии со статьей 5 Закона Российской Федерации "О защите прав потребителя" и Указанием Правительства Российской Федерации № 720 от 16 июня 1997 года корпорация Pioneer Europe NV устанавливает условие на следующую продолжительность срока службы официально поставляемых на Российский рынок товаров.

Аудио и видеооборудование: 7 лет
Переносное аудиооборудование: 6 лет
Другое оборудование (наушники, микрофон и т.д.): 5 лет
Автомобильная электроника: 6 лет

D3-7-10-6_A_Ru

**Зарегистрируйте Ваше изделие на <http://www.pioneer-rus.ru>
(или <http://www.pioneer.eu>) Ознакомьтесь с преимуществами регистрации в Интернет.**

PIONEER CORPORATION

4-1, Meguro 1-Chome, Meguro-ku, Tokyo 153-8654, Japan

Корпорация Пайонир

4-1, Мегуро 1-Чоме, Мегуро-ку, Токио 153-8654, Япония

PIONEER ELECTRONICS (USA) INC.

P.O. BOX 1540, Long Beach, California 90801-1540, U.S.A. TEL: (800) 421-1404

PIONEER ELECTRONICS OF CANADA, INC.

300 Allstate Parkway, Markham, Ontario L3R 0P2, Canada TEL: 1-877-283-5901, 905-479-4411

PIONEER EUROPE NV

Haven 1087, Keetberglaan 1, B-9120 Melsele, Belgium TEL: 03/570.05.11

PIONEER ELECTRONICS ASIACENTRE PTE. LTD.

253 Alexandra Road, #04-01, Singapore 159936 TEL: 65-6472-7555

PIONEER ELECTRONICS AUSTRALIA PTY. LTD.

178-184 Boundary Road, Braeside, Victoria 3195, Australia, TEL: (03) 9586-6300

PIONEER ELECTRONICS DE MEXICO S.A. DE C.V.

Blvd.Manuel Avila Camacho 138 10 piso Col.Lomas de Chapultepec, Mexico,D.F. 11000 TEL: 55-9178-4270

Издано Pioneer Corporation.

© Pioneer Corporation, 2007.

Все права защищены.

Отпечатано в Великобритании
<ARC1594-C>