

# LCD Digital Colour TV

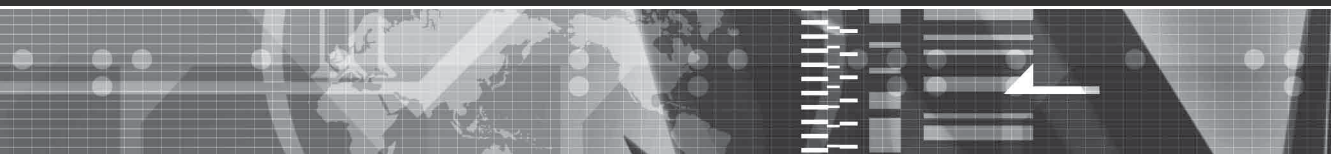

## Operating Instructions \_\_\_\_\_ **GB**

- ⚠ Before operating the TV, please read the “Safety information” section of this manual.  
Retain this manual for future reference.

## Инструкция по эксплуатации \_\_\_\_\_ **RU**

- ⚠ Перед включением телевизора прочтите раздел “Сведения по безопасности” этого руководства.  
Сохраняйте данное руководство для справок в будущем.

## Instrukcja obsługi \_\_\_\_\_ **PL**

- ⚠ Przed rozpoczęciem eksploatacji telewizora należy zapoznać się z treścią rozdziału „Informacje dotyczące bezpieczeństwa” niniejszej instrukcji.  
Zachować instrukcję do wykorzystania w przyszłości.

**KDL-46D3000/46D3010**  
**KDL-40D3000/40D3010**  
**KDL-32D3000/32D3010**

# BRAVIA



For useful information about Sony products  
Для получения полезной информации о продукции Сони  
Szczegółowe informacje o produktach Sony  
<http://www.sony-europe.com/myproduct>

## Введение

Благодарим вас за то, что выбрали данный продукт компании Sony.  
Перед началом работы с телевизором внимательно прочитайте настоящее руководство и сохраните его на случай, если оно Вам понадобится.

## Утилизация телевизора



**Утилизация электрического и электронного оборудования (директива применяется в странах Евросоюза и других европейских странах, где действуют системы раздельного сбора отходов)**

Данный знак на устройстве или его упаковке обозначает, что данное устройство нельзя утилизировать вместе с прочими бытовыми отходами.

Его следует сдать в соответствующий приемный пункт переработки электрического и электронного оборудования. Неправильная утилизация данного изделия может привести к потенциально негативному влиянию на окружающую среду и здоровье людей, поэтому для предотвращения подобных последствий необходимо выполнять специальные требования по утилизации этого изделия. Переработка данных материалов поможет сохранить природные ресурсы. Для получения более подробной информации о переработке этого изделия обратитесь в местные органы городского управления, службу сбора бытовых отходов или в магазин, где было приобретено изделие.

## Предупреждение относительно функции цифрового телевидения

- Функции, связанные с цифровым телевидением (**DVB**) доступны только в странах или регионах, использующих цифровой формат наземного телевидения DVB-T (MPEG2) или при наличии доступа к услугам кабельной телевизионной сети, совместимым с форматом DVB-C (MPEG2). Пожалуйста, выясните у специалиста своей дилерской компании, находитесь ли Вы в зоне приема сигнала DVB-T или выясните у специалиста своего оператора кабельного телевидения, отвечает ли их кабельная услуга DVB-C требованиям интегрированной работы с данным телевизором.
- Оператор кабельного телевидения может взимать дополнительную плату за такие услуги, и Вам, возможно, потребуется согласовать условия работы.
- Несмотря на то, что данный телевизор соответствует требованиям DVB-T и DVB-C, совместимость с будущими стандартами наземного телевидения DVB-T и кабельного телевидения DVB-C не гарантируется.
- Некоторые функции цифрового телевидения могут быть недоступны в некоторых странах/регионах, и кабельное телевидение DVB-C может работать неправильно у некоторых операторов кабельного телевидения.

Для получения списка совместимых операторов кабельного телевидения, обратитесь к следующему веб-сайту:

<http://support.sony-europe.com/TV/DVBC>

## Информация о товарных знаках

- **DVB** is a registered trademark of the DVB Project
- HDMI, логотип HDMI и High-Definition Multimedia Interface являются товарными знаками или зарегистрированными товарными знаками компании HDMI Licensing LLC.

**HDMI**<sup>TM</sup>  
HIGH-DEFINITION MULTIMEDIA INTERFACE

Рисунки, использованные в данном руководстве, относятся к модели KDL-40D3000, если не сделана оговорка.



Изготовитель: Сони Корпорейшн  
Адрес: 1-7-1 Конан, Минато-ку,  
Токио, Япония  
Страна-производитель: Испания

# Содержание

## Руководство по вводу в эксплуатацию

4

Сведения по безопасности .....	8
Меры предосторожности .....	10
<b>Обзор пульта ДУ.....</b>	<b>11</b>
<b>Обзор кнопок и индикаторов на телевизоре.....</b>	<b>12</b>

## Просмотр телепрограмм

Просмотр телепрограмм.....	13
Проверка Цифрового электронного руководства по программам (EPG) <b>DVB</b> .....	16
Использование цифрового списка Избранное <b>DVB</b> .....	18

## Использование дополнительного оборудования

Подключение дополнительного оборудования .....	19
Просмотр изображений с подсоединенного оборудования.....	22
Использование управления HDMI .....	24

## Использование функций MENU

Навигация по пунктам меню .....	25
Меню Изображение .....	26
Меню Звук .....	28
Меню Управление экраном.....	30
Меню Настройка .....	32
Меню Установки ПК .....	36
Меню Настройка аналоговых каналов .....	37
Настройка цифровых каналов Меню <b>DVB</b> .....	40

## Дополнительная информация

Технические характеристики .....	43
Поиск и устранение неисправностей.....	45

**DVB** : только для цифровых каналов

RU

# Руководство по вводу в эксплуатацию

## 1: Проверка принадлежностей

Шнур питания (тип С-6)\* (1)

Коаксиальный кабель (1)

Поддерживающий ремень (1) и винты (2)

Пульт ДУ RM-ED009 (1)

Батарейки размера AA (тип R6) (2)

\* В моделях с ферритовыми сердечниками не отсоединяйте эти ферритовые сердечники.

### Установка батареек в пульт ДУ

Нажмите и поднимите крышку для открывания.

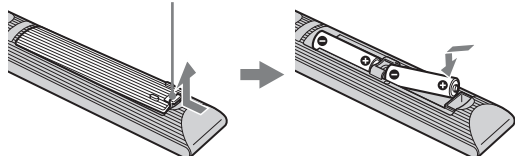

- Вставляя батарейки, соблюдайте полярность.
- Не используйте одновременно батарейки различных типов или старые и новые батарейки.
- При утилизации батареек всегда помните правила защиты окружающей среды. В некоторых регионах правила утилизации батареек могут быть регламентированы. Просьба обращаться по этому вопросу в местные органы власти.
- Обращайтесь с пультом ДУ бережно. Не бросайте его, не наступайте на него и не допускайте попадания на него каких-либо жидкостей.
- Не держите пульт ДУ вблизи источников тепла, в месте, подверженном воздействию прямых солнечных лучей, или во влажном помещении.

## 2: Подсоединение антенны/кабеля/видеомагнитофона

### Подсоединение антенны/кабеля

Сигнал наземного или кабельного телевидения



### Подсоединение антенны/кабеля и видеомагнитофона

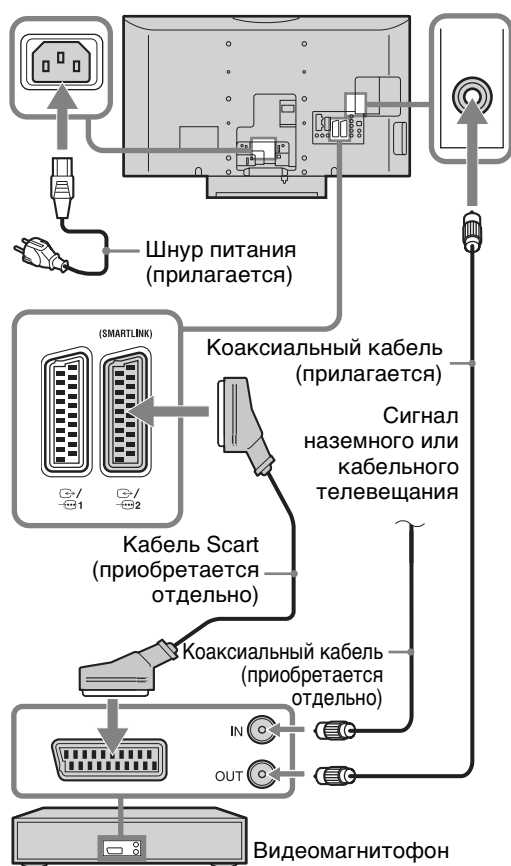

### 3: Защита телевизора от опрокидывания

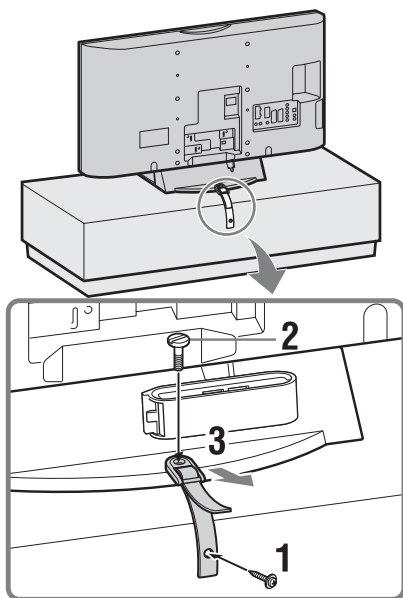

### 4: Укладка кабелей

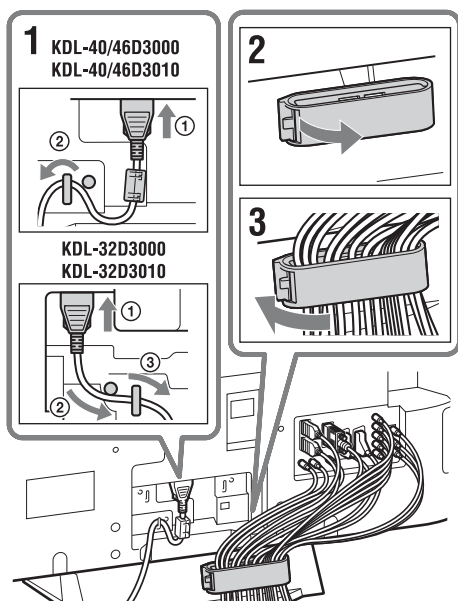

### 5: Выполнение начальной установки

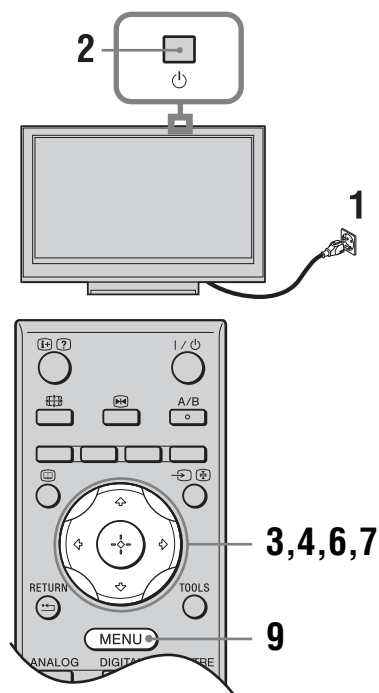

#### Выбор языка и страны/региона

- 1 Подключите телевизор к розетке электросети переменного тока (220-240 В переменного тока, 50 Гц).
- 2 Нажмите кнопку на верхней грани телевизора.  
При первом включении телевизора на экран будет выведено меню Язык.

Продолжение

- 3** Для выбора языка, отображаемого на экранах меню, нажмите кнопку  $\uparrow/\downarrow$ / $\leftarrow/\rightarrow$ , затем нажмите кнопку  $\oplus$ .



- 4** Для выбора страны/региона, где будет использоваться телевизор, нажмите кнопку  $\uparrow/\downarrow$ , затем нажмите кнопку  $\oplus$ .

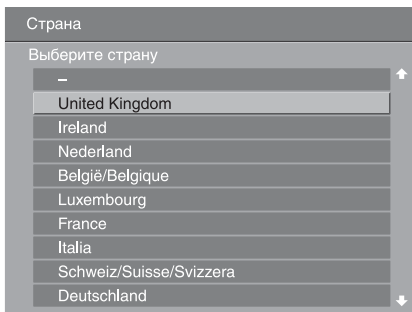

Если название страны/региона, которое будет использоваться в телевизоре, отсутствует в списке, выберите “-”.

## Автоматическая настройка телевизора

- 5** Перед началом автоматической настройки телевизора вставьте кассету с записью в видеомэгнитофон, подсоединенный к телевизору (стр. 4) и начните воспроизведение. Во время автоматической настройки телевизора будет обнаружен и сохранен в памяти телевизора видеоканал. Если видеомэгнитофон не подключен к телевизору, пропустите этот пункт.
- 6** Нажмите кнопку  $\leftarrow/\rightarrow$  для выбора “ОК”, затем нажмите кнопку  $\oplus$ .

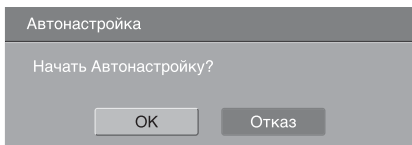

- 7** Нажмите кнопку  $\uparrow/\downarrow$  для выбора “Эфир” или “Кабель”, затем нажмите кнопку  $\oplus$ .

Если Вы выберете пункт “Кабель”, появится экран выбора типа сканирования. См. “Настройка телевизора для приема цифрового кабельного сигнала” на стр. 7. Телевизор начнет искать все доступные цифровые каналы, затем все доступные аналоговые каналы. Это может занять некоторое время, поэтому не нажимайте никакие кнопки ни на телевизоре, ни на пульте ДУ.

### Если появится сообщение о необходимости проверить подключение антенны

Не было найдено ни цифровых, ни аналоговых каналов. Проверьте, правильно ли подключена антенна, и нажмите кнопку  $\oplus$ , чтобы запустить автоматическую настройку повторно.

- 8** Когда на экране появится меню Сортировка программ, выполните действия раздела “Сортировка прогр.” на стр. 37.

Если Вы не хотите менять порядок, в котором сохранены в памяти телевизора аналоговые каналы, переходите к следующему пункту.

- 9** Для выхода нажмите кнопку MENU. Телевизор настроен на прием всех доступных каналов.



Если канал цифрового телевидения не принимается, или если в пункте 4 (стр. 6) выбирается регион, в котором отсутствует цифровое телевидение, время должно быть установлено после выполнения пункта 9.

## Настройка телевизора для приема цифрового кабельного сигнала

- 1 Нажмите кнопку  $\uparrow/\downarrow$  для выбора “Тип сканирования”, затем нажмите кнопку  $\oplus$ .
- 2 Нажмите кнопку  $\uparrow/\downarrow$  для выбора “Быстрое сканирование” или “Полное сканирование”, затем нажмите кнопку  $\oplus$ .

**“Быстрое сканирование”:** Каналы настроены в зависимости от информации оператора кабельного телевидения в пределах транслируемого сигнала. Рекомендуется установить опции “Частота”, “Код доступа к сети” и “Символьная скорость” в положение “Авто”. Опция “Быстрое сканирование” рекомендуется для быстрой настройки, когда она поддерживается Вашим оператором кабельного телевидения.

**“Полное сканирование”:** Все доступные каналы настроены и сохранены. Данная процедура может занять некоторое время. Эта опция рекомендуется, когда опция “Быстрое сканирование” не поддерживается Вашим оператором кабельного телевидения.

Для получения подробной информации о поддерживающих операторах кабельного телевидения, обратитесь к следующему веб-сайту:

<http://support.sony-europe.com/TV/DVBC>

- 3 Нажмите кнопку  $\leftarrow/\rightarrow/\uparrow/\downarrow$  для выбора функции “Начать”.

Телевизор начнет искать каналы. Не нажимайте никакие кнопки ни на телевизоре, ни на пульте ДУ.



Некоторыми операторами кабельного телевидения не поддерживается опция “Быстрое сканирование”. Если каналы не определяются с помощью опции “Быстрое сканирование”, используйте опцию “Полное сканирование”.

## Отсоединение настольной подставки от телевизора



Не отсоединяйте настольную подставку из соображений безопасности за исключением случаев установки телевизора на стене.

KDL-40/46D3000  
KDL-40/46D3010

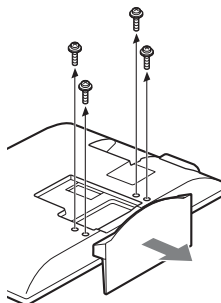

KDL-32D3000  
KDL-32D3010

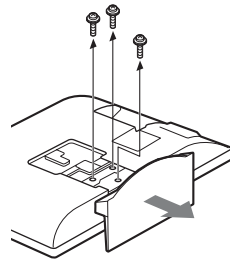

# Сведения по безопасности

## Установка и подключение

Во избежание возгорания, поражения электрическим током, повреждения телевизора и/или травм выполняйте установку и эксплуатацию телевизора в соответствии с нижеследующими указаниями.

### Установка

- Телевизор следует устанавливать вблизи легкодоступной сетевой розетки.
- Установите телевизор на ровную устойчивую поверхность.
- Настенная установка телевизора должна выполняться только квалифицированными специалистами сервисной службы.
- По соображениям безопасности настоятельно рекомендуется использовать аксессуары Sony, в том числе:
  - Кронштейн для настенной установки SU-WL500

### Перемещение

- Перед перемещением телевизора отсоедините от него все кабели.
- Для переноски телевизора больших размеров требуются два или три человека.
- При переноске телевизора вручную держите его, как показано на рисунке справа.
- При подъеме или перемещении телевизора крепко придерживайте его снизу. Не прикладывайте усилия к ЖК-панели.
- При перевозке берегите телевизор от ударов и сильной вибрации.
- Если необходимо доставить телевизор в ремонтную мастерскую или перевезти в другое место, упакуйте его в картонную коробку и упаковочный материал, в которых он поставлялся изначально.

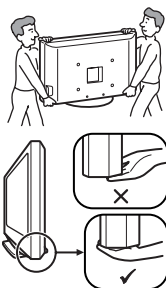

### Вентиляция

- Никогда не перекрывайте вентиляционные отверстия и не вставляйте в них никакие предметы.
- Оставляйте свободное пространство вокруг телевизора, как показано на рисунке ниже.
- Для обеспечения надлежащей циркуляции воздуха настоятельно рекомендуется использовать специальный кронштейн для настенной установки производства компании Sony.

### Настенная установка

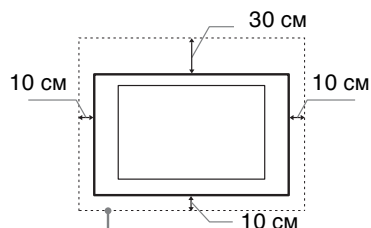

Обеспечьте вокруг телевизора расстояние не меньше указанного.

### Установка на подставке

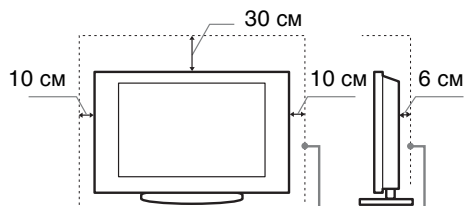

Обеспечьте вокруг телевизора расстояние не меньше указанного.

- Для обеспечения надлежащей вентиляции и предотвращения скопления грязи и пыли:
  - Не кладите телевизор экраном вниз; не устанавливайте телевизор перевернутым нижней стороной вверх, задом наперед или набок.
  - Не устанавливайте телевизор на полке, ковре, кровати или в шкафу;
  - Не накрывайте телевизор тканью, например, занавесками, а также газетами и т.п.
  - Не устанавливайте телевизор так, как показано на рисунке ниже.

### Циркуляция воздуха нарушена.

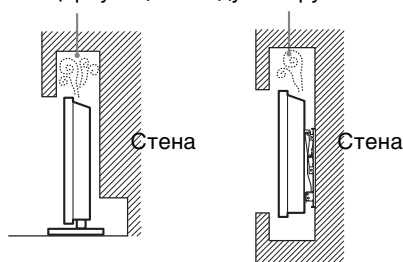

### Кабель питания

Во избежание возгорания, поражения электрическим током, повреждения телевизора и/или травм обращайтесь с кабелем питания и сетевой розеткой в соответствии с нижеследующими указаниями:

- Включайте телевизор в сеть, используя кабель питания с вилкой, имеющей контакт заземления, которую следует вставлять в розетку электрической сети, также оснащенную контактом заземления.
- Используйте только кабели питания Sony, не пользуйтесь кабелями других марок.



- Вставляйте вилку в розетку до конца.
- Используйте для питания телевизора только сеть переменного тока напряжением 220-240 В.
- Выполняя кабельные соединения между устройствами, в целях безопасности извлеките кабель питания из сетевой розетки и будьте осторожны, чтобы не запнуться о кабели.
- Перед выполнением каких-либо работ с телевизором или его переноской выньте вилку кабеля питания от сети.
- Кабель питания не должен находиться рядом с источниками тепла.
- Регулярно чистите вилку кабеля питания, предварительно вынимая ее из розетки. Если на вилке имеется пыль, в которой скапливается влага, это может привести к повреждению изоляции и, как следствие, к возгоранию.

### Примечания

- Не используйте входящий в комплект поставки кабель питания с другим оборудованием.
- Не пережимайте, не перегибайте и не перекручивайте кабель питания, прилагая излишние усилия. В противном случае могут оголиться или переломиться внутренние жилы кабеля.
- Не изменяйте конструкцию кабеля питания.
- Не ставьте и не кладите никакие тяжелые предметы на кабель питания.
- Вынимая кабель питания из розетки, не тяните за сам кабель.
- Не подключайте слишком много приборов к одной электророзетке.
- Не пользуйтесь электророзеткой с плохими контактами.

### Запрещенные типы установки

Во избежание возгорания, поражения электрическим током, повреждения телевизора и/или травм не устанавливайте/не эксплуатируйте телевизор в таких местах, помещениях и ситуациях, которые перечислены ниже.

#### Места расположения:

На открытом воздухе (под прямыми солнечными лучами), на берегу моря, на корабле или другом судне, в автомобиле, в медицинских учреждениях, вблизи огнеопасных объектов (свечей и др.).

#### Помещения:

В жарких, влажных или слишком запыленных помещениях; в местах, где могут быть насекомые; в таких местах, в которых телевизор может быть подвержен механической вибрации; в неустойчивом положении; вблизи воды, или там, где возможно воздействие на него дождя, влаги или дыма.

#### Ситуации:

Не касайтесь телевизора мокрыми руками; не эксплуатируйте его со снятым корпусом или с дополнительными аксессуарами, не рекомендованными изготовителем. Во время грозы отключайте телевизор от розетки электропитания и антенны.

### Осколки:

- Не бросайте никакие предметы в телевизор. Стекло экрана может разбиться от удара и в этом случае осколки могут причинить серьезную травму.
- Если на поверхности телевизора образовались трещины, перед тем, как прикоснуться к нему, выньте кабель питания из розетки. В противном случае Вы можете получить удар электрическим током.

### Если телевизор не используется

- Если Вы не собираетесь пользоваться телевизором в течение нескольких дней, по соображениям безопасности и энергосбережения его следует отключить от сети электропитания.
- Так как телевизор не отключается от сети при выключении кнопкой, для его полного отключения от электропитания выньте вилку кабеля питания из розетки.
- Следует иметь в виду, что некоторые телевизоры обладают функциями, для корректной работы которых требуется оставлять телевизор в дежурном режиме.

### Меры предосторожности в отношении детей

- Не позволяйте детям взбираться на телевизор.
- Храните мелкие детали вне досягаемости детей, чтобы они не могли случайно проглотить их.

### Если имеют место следующие неисправности...

Немедленно **выключите** телевизор и выньте вилку кабеля питания из розетки в следующих случаях.

Обратитесь к своему дилеру или в сервисный центр Sony для того, чтобы квалифицированные специалисты сервисной службы выполнили проверку телевизора.

#### В случае, если:

- Поврежден кабель питания.
- Электророзетка имеет плохие контакты.
- Телевизор получил повреждения в результате падения, удара или попадания брошенным в него предметом.
- Внутри корпуса телевизора через отверстия попала жидкость или какой-либо предмет.

# Меры предосторожности

## Просмотр телевизора

- Смотрите телевизор при достаточном освещении; просмотр при плохом освещении или в течение чрезмерно продолжительного времени утомляет глаза.
- При использовании наушниками не устанавливайте слишком большую громкость, чтобы не повредить слух.

## ЖК-экран

- Хотя ЖК-экран изготовлен по высокоточной технологии и число эффективных точек достигает 99,99 % и выше, на экране могут постоянно появляться черные или яркие цветные (красные, синие или зеленые) точки. Это структурное свойство ЖК-экрана, которое не является признаком неисправности.
- Не нажимайте на защитный фильтр, не царапайте его и не ставьте на телевизор какие-либо предметы. Это может привести к неравномерности изображения или повреждению ЖК-экрана.
- Если телевизор работает в холодном месте, изображение может оказаться размытым или слишком темным. Это не является признаком неисправности. Эти явления исчезнут с повышением температуры.
- При продолжительной демонстрации неподвижного изображения могут появляться остаточные изображения. Через несколько секунд они могут исчезнуть.
- Во время работы телевизора экран и корпус нагреваются. Это не является признаком неисправности.
- ЖК-дисплей содержит небольшое количество жидких кристаллов и ртути. Люминесцентные лампы, используемые в данном телевизоре, также содержат ртуть. При утилизации соблюдайте соответствующие местные положения и инструкции.

## Уход за поверхностью экрана, корпусом телевизора и их чистка

Перед чисткой телевизора или вилки кабеля питания отсоедините кабель от сети.

Для обеспечения сохранности конструкционных материалов и покрытия экрана телевизора соблюдайте следующие меры предосторожности.

- Для удаления пыли с поверхности экрана/корпуса телевизора осторожно протирайте его мягкой тканью. Если пыль не удаляется полностью, протрите экран мягкой тканью, слегка смоченной в слабом растворе мягкого моющего средства.

- Ни в коем случае не используйте никакие абразивные материалы, щелочные/кислотные очистители, чистящие порошки и такие летучие растворители, как спирт, бензин, разбавитель или инсектициды. Применение этих веществ или длительный контакт с изделиями из резины/винила могут повредить покрытие корпуса или поверхность экрана.
- При регулировке угла наклона телевизора изменяйте его положение медленно и осторожно во избежание соскальзывания телевизора с подставки.

## Дополнительные устройства

Держите дополнительные компоненты или оборудование, излучающее электромагнитные волны, на расстоянии от телевизора. В противном случае может иметь место искажение изображения и/или звука.

# Обзор пульта ДУ

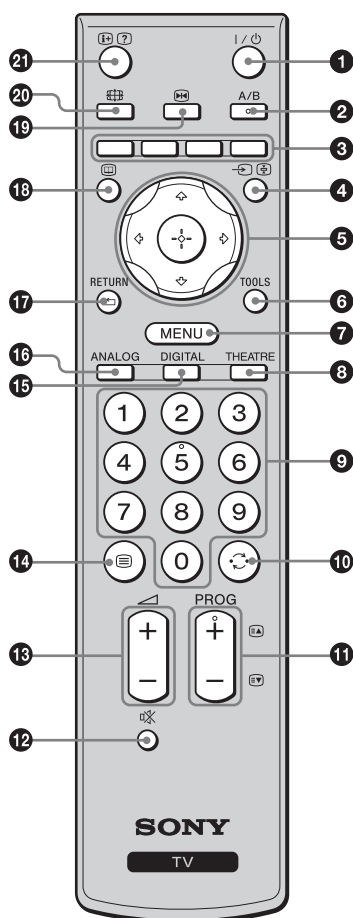

- На кнопках 5, PROG + и A/B имеются выпуклые точки. По ним удобно ориентироваться при управлении телевизором.
- Если Вы выключите телевизор, режим Theatre также будет выключен.

- 1 I/⏻ – Режим ожидания телевизора**  
Служит для включения и выключения телевизора из дежурного режима.
- 2 A/B – Двойной звук (стр. 29)**
- 3 Цветные кнопки (стр. 14, 16, 18)**
- 4 ↩/⏏ – Выбор входного сигнала / Удержание текста**
  - В режиме ТВ (стр. 22): Выбор источника входного сигнала от оборудования, подключенного к разъемам телевизора.
  - В режиме Текст (стр. 14): Удержание текущей страницы.
- 5 ⏪/⏩/⏴/⏵ (стр. 13, 25)**
- 6 TOOLS (стр. 15, 22)**  
Доступ к различным функциям просмотра и возможность изменения/установки настроек в соответствии с источником и форматом экрана.
- 7 MENU (стр. 25)**
- 8 THEATRE**  
Вы можете включить или выключить режим Theatre. При включении режима Theatre оптимальное звуковое сопровождение (если телевизор подсоединен к аудиосистеме с помощью кабеля HDMI) и качество изображения для видеofilмов установятся автоматически.
- 9 Цифровые кнопки**
  - В режиме ТВ: Выбор каналов. Для номеров программ, начиная с 10 и выше, быстро введите вторую и третью цифру.
  - В режиме Текст: Ввод трехзначных номеров страниц для выбора страницы.
- 10 ⏮ – Предыдущий канал**  
Возврат к каналу, который был включен до этого (дольше пяти секунд).
- 11 PROG +/-/⏴/⏵**
  - В режиме ТВ (стр. 13): Выбор следующего (+) или предыдущего (-) канала.
  - В режиме Текст (стр. 14): Выбор следующей (⏴) или предыдущей (⏵) страницы.
- 12 🔊 – Отключение звука (стр. 14, 22)**
- 13 🔊 +/- – Громкость (стр. 22)**
- 14 ☰ – Текст (стр. 14)**
- 15 DIGITAL – Цифровой режим (стр. 13)**
- 16 ANALOG – Аналоговый режим (стр. 13)**
- 17 RETURN / ⏪**  
Возврат к предыдущему экрану любого отображаемого меню.
- 18 📖 – EPG (Digital Electronic Programme Guide (Цифровое электронное руководство по программам)) (стр. 16)**
- 19 📺 – Остановка изображения (стр. 13)**  
Остановка телевизионного изображения.
- 20 📺 – Режим экрана (стр. 14)**
- 21 ⓘ/? – Информация / Включение показа текста**
  - В цифровом режиме: Вызов краткой информации о программе, просматриваемой в данный момент.
  - В аналоговом режиме: Вывод на экран информации, например, номера текущего канала и формата экрана.
  - В режиме Текст (стр. 14): Включение показа скрытой информации (например, ответа на вопрос викторины).

# Обзор кнопок и индикаторов на телевизоре

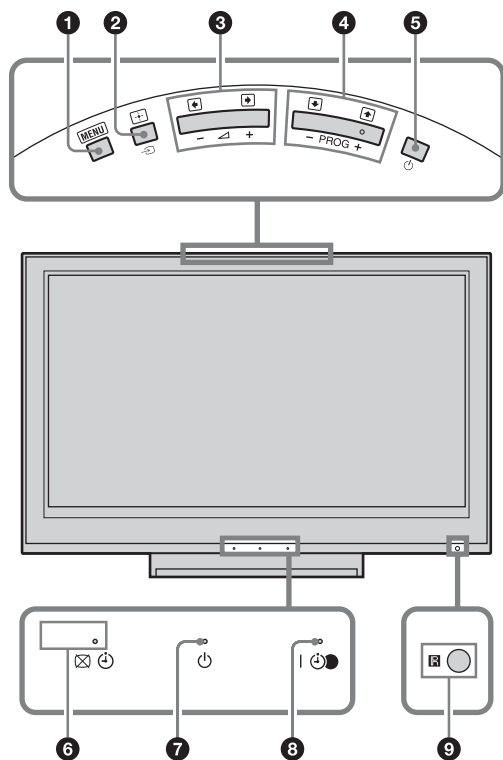

## 1 **MENU** (стр. 25)

## 2 **←/→/+** – Выбор входного сигнала/OK

- В режиме ТВ (стр. 22): Выбор источника входного сигнала от оборудования, подключенного к разъемам телевизора.
- В меню телевизора: Выбор меню или параметра и подтверждение установки.

## 3 **↔/+/-/↔/↔**

- В режиме ТВ: Увеличение (+) или уменьшение (-) громкости.
- В меню телевизора: Переход по списку вправо (↔) или влево (↔).

## 4 **PROG +/-/↔/↔**

- В режиме ТВ: Выбор следующего (+) или предыдущего (-) канала.
- В меню телевизора: Переход по списку вверх (↔) или вниз (↔).

## 5 **⏻** – Питание

Включение/выключение телевизора.



Для полного выключения телевизора выньте вилку сетевого шнура из розетки.

## 6 **⊗ ⏻** – Индикатор отключения изображения / таймера световой датчик (стр. 35)

- Загорается зеленым цветом при отключении изображения (стр. 35).
- Если таймер установлен, загорается оранжевым светом (стр. 35).

## 7 **⏻** – Индикатор режима ожидания

Загорается красным светом при переключении телевизора в режим ожидания.

## 8 **I ⏻** – Индикатор питания / программы записи по таймеру

- Загорается зеленым цветом при включении телевизора.
- Высвечивается оранжевым цветом, когда установлена запись по таймеру (стр. 16).
- Загорается красным цветом во время записи по таймеру.

## 9 **□** Датчик пульта ДУ



- Прием ИК-сигналов с пульта ДУ.
- Не закрывайте чем-либо датчик, так как это может нарушить его работу.

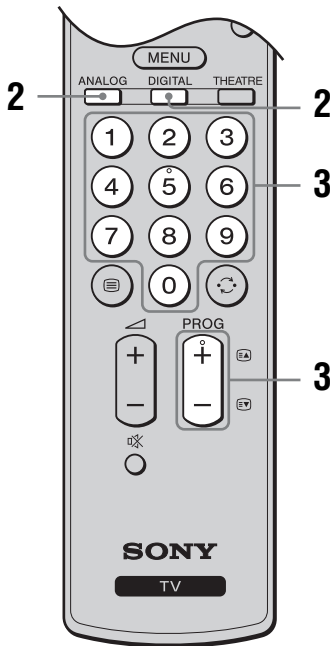
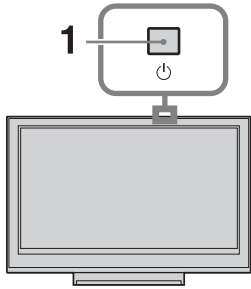

Прежде чем отсоединить вилку из розетки, убедитесь в том, что телевизор выключен. Отсоединение вилки из розетки при включенном телевизоре может привести к его неисправности, или к тому, что индикатор останется гореть.

# Просмотр телепрограмм



**1** Нажмите кнопку  на верхней грани телевизора для включения телевизора. Если телевизор находится в режиме ожидания (индикатор  (режим ожидания) на передней панели телевизора горит красным цветом), то для его включения нажмите на пульте ДУ кнопку .









**2** Нажмите кнопку DIGITAL для переключения в цифровой режим или кнопку ANALOG для переключения в аналоговый режим.

Список доступных каналов изменяется в зависимости от режима.





**3** Выберите телеканал с помощью цифровых кнопок или PROG +/-.  
Для выбора номеров каналов 10 и выше с помощью цифровых кнопок, быстро введите вторую и третью цифры.  
Для выбора цифрового канала при помощи Цифрового электронного руководства по программам (EPG) см. стр. 16.

### В цифровом режиме

На некоторое время появится информационное сообщение. В сообщении могут быть показаны следующие значки.



-  Радиосервис
-  Кодировка/Подписка
-  Доступны несколько языков звукового сопровождения
-  Доступны субтитры
-  Доступны субтитры для людей с плохим слухом
-  Рекомендованный минимальный возраст для текущей программы (от 4 до 18 лет)
-  Замок от детей
-  (красным цветом): Текущая программа записывается

### Дополнительные операции

Чтобы	Нажмите кнопку
Остановить изображение (Остановка изображения)	 Нажмите один раз для удаления маленького экрана, затем нажмите эту кнопку еще раз для возврата к нормальному режиму телевизора.
Получить доступ к Таблице программ (только в аналоговом режиме)	 Для выбора аналогового канала нажимайте кнопку  , затем нажмите кнопку  .
Доступ к цифровому списку (только в цифровом режиме)	 За более подробной информацией обратитесь к стр. 18.



Чтобы	Нажмите кнопку
Отключить звук	⊗. Чтобы снова включить звук, нажмите эту кнопку еще раз.
Включить телевизор без звука из режима ожидания	⊗.



## Получение доступа к функции Текст

Нажмите кнопку . При каждом нажатии кнопки  изображение на экране циклически меняется следующим образом:

Текст → Текст поверх телевизионного изображения (смешанный режим) → Текст выкл. (выход из режима текста)

Для выбора страницы нажимайте цифровые кнопки или кнопку .

Чтобы зафиксировать страницу, нажмите кнопку / .

Чтобы включить показ скрытой информации, нажмите кнопку / .



Если внизу страницы с текстом появились четырехцветные обозначения, значит, доступен режим Fasttext. Режим Fasttext обеспечивает быстрый и простой доступ к страницам. Чтобы перейти на ту или иную страницу, нажмите кнопку соответствующего цвета.

## Переключение формата экрана вручную в зависимости от типа трансляции

Для выбора желаемого формата экрана нажмите несколько раз кнопку .

### Оптимальн.\*

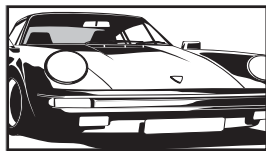

Вывод изображения в обычном формате, 4:3, с имитацией эффекта широкого экрана.

Изображение формата 4:3 растягивается и заполняет весь экран.

### 4:3

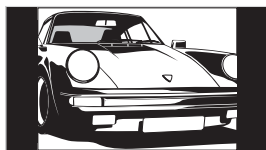

Вывод изображения обычного формата 4:3 (например, неширокоэкранный телевидения) в правильных пропорциях.

### Широкоэкр.

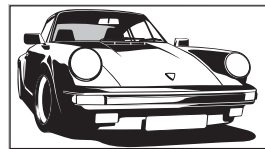

Вывод широкоэкранных программ (16:9) в правильных пропорциях.

### Увелич.\*

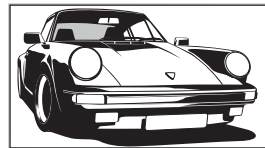

Вывод изображения формата синемаскопа (формата “почтового ящика”) в правильных пропорциях.

### 14:9\*

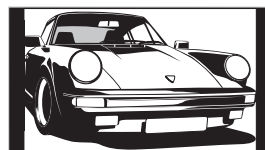



Вывод изображения формата 14:9 в правильных пропорциях. На экране по краям изображения появляются черные полосы.

\* Верхняя и нижняя части изображения могут быть обрезаны.



- Вы не можете выбрать опцию “4:3” или “14:9” для изображений источника сигнала высокой четкости.
- Вы не можете использовать данную функцию, пока отображается цифровой баннер.
- Некоторые символы и/или буквы в верхней и нижней части изображения могут быть не видны в режиме “Оптимальн.”. В этом случае Вы можете выбрать опцию “Размер по вертикали” с помощью меню “Управление экраном” и отрегулировать вертикальный размер так, чтобы они были видны.



- Если опция “Автомат. формат” установлена в положение “Вкл.”, телевизор автоматически выберет наиболее подходящий для трансляции режим (стр. 30).
- В режиме “Оптимальн.” (50 Гц), “Увелич.” или “14:9” можно отрегулировать положение изображения. Сдвиньте его вверх или вниз (например, чтобы прочитать субтитры) кнопками / .
- Выберите опцию “Оптимальн.” или “Увелич.” для настройки кадрированных изображений источника сигнала 720p или 1080i.

## Использование меню Инструменты

Нажмите кнопку TOOLS для отображения следующих опций меню во время просмотра телевизионной программы.

Опции	Описание
Закрыть	Выход из меню Инструменты.
Режим изображения	См. стр. 26.
Режим звука	См. стр. 28.
Улучш. воспр. движения	См. стр. 32.
Динамик	См. стр. 33.
Язык аудио (только в цифровом режиме)	См. стр. 41.
Установка субтитров (только в цифровом режиме)	См. стр. 41.
Громк. наушн.	Регулировка громкости наушников.
Таймер сна	См. стр. 35.
Энергосбережение	См. стр. 35.
Автоустановка часов (только в аналоговом режиме)	Переключение в цифровой режим и установка времени.
Системная информация (только в цифровом режиме)	Отображение экрана с информацией о системе.

# Проверка Цифрового электронного руководства по программам (EPG) DV3\*



Digital Electronic Programme Guide (Цифровое электронное руководство по программам) (EPG).



































\* Данная функция может быть недоступна в некоторых странах/регионах.

1 В цифровом режиме нажмите кнопку .





















2 Выполните нужную операцию, как показано в следующей таблице или на экране.



Информация о программе будет отображена только в том случае, если телевизионная станция передает ее.

Чтобы	Необходимо
Просмотреть программу	Для выбора программы нажимайте кнопки  ,  ,  ,  , а затем нажмите кнопку  .
Выключить EPG	Нажмите кнопку  .
Сортировать информацию о программах по категориям – Список категорий	<p>1 Нажмите синюю кнопку.</p> <p>2 Нажмите кнопку , , ,  для выбора категории, а затем нажмите кнопку .</p> <p>Доступны следующие категории:  <b>“Все категорий”</b>: Содержит все доступные каналы.  <b>Название категории (например “Новости”)</b>: Содержит все каналы, соответствующие выбранной категории.</p>
Установить программу для записи – Запись по таймеру	<p>1 Нажмите кнопку , , ,  для выбора предстоящей программы, которую Вы хотите записать, а затем нажмите кнопку .</p> <p>2 Нажмите кнопку ,  для выбора функции “Запись по таймеру”.</p> <p>3 Для установки таймеров телевизора и Вашего видеомэгафона нажмите кнопку .</p> <p>В информации о программе появится красный символ . На передней панели телевизора загорится оранжевый индикатор .</p> <p> Для записи программы, просматриваемой в данный момент, нажмите кнопку .</p>
Установить программу, которая будет автоматически появляться на экране во время ее начала – Напоминание	<p>1 Нажмите кнопку , , ,  для выбора предстоящей программы, которую Вы хотите показать, а затем нажмите кнопку .</p> <p>2 Нажмите кнопку ,  для выбора “Напоминание”, затем нажмите кнопку .</p> <p>В информации о программе появится символ . На передней панели телевизора загорится оранжевый индикатор .</p> <p> Если Вы переключите телевизор в режим ожидания, он автоматически включится, когда начнется эта программа.</p>



Чтобы	Необходимо
Установить время и дату программы, которую Вы хотите записать – Ручная запись по таймеру	<ol style="list-style-type: none"> <li>1 Нажмите кнопку /?</li> <li>2 Нажмите кнопку  для выбора “Ручная запись по таймеру”, затем нажмите кнопку .</li> <li>3 Для выбора даты нажмите кнопку , затем нажмите кнопку .</li> <li>4 Установите время начала и окончания записи таким же образом, как в пункте 3.</li> <li>5 Для выбора программы нажимайте кнопки , а затем нажмите кнопку .</li> <li>6 Для установки таймеров телевизора и Вашего видеомagneфона нажмите кнопку .            В информации о программе появится красный символ . На передней панели телевизора загорится оранжевый индикатор .              Для записи программы, просматриваемой в данный момент, нажмите кнопку /?</li> </ol>
Отменить запись/напоминание – Список таймеров	<ol style="list-style-type: none"> <li>1 Нажмите кнопку /?</li> <li>2 Нажмите кнопку  для выбора “Список таймеров”, затем нажмите кнопку .</li> <li>3 Для выбора программы, которую Вы хотите отменить, нажимайте кнопку , затем нажмите кнопку .</li> <li>4 Нажмите кнопку  для выбора “Отменить таймер”, затем нажмите кнопку .</li> </ol> <p>Появится экран для подтверждения отмены программы.</p> <ol style="list-style-type: none"> <li>5 Нажмите кнопку  для выбора опции “Да”, затем нажмите кнопку  для подтверждения.</li> </ol>



- Для видеомagneфона, совместимого с функцией SmartLink, Вы можете установить запись по таймеру видеомagneфона только на телевизоре. Если Ваш видеомagneфон не совместим с функцией SmartLink, появится сообщение, напоминающее Вам, что необходимо установить таймер Вашего видеомagneфона.
- Как только запись начнется, Вы можете переключить телевизор в режим ожидания. Однако не выключайте телевизор полностью, так как запись может быть прервана.
- Если для программ было выбрано ограничение по возрасту, на экране появится сообщение о вводе PIN-кода. За более подробной информацией обратитесь к разделу “Замок от детей” на стр. 41.

# Использование цифрового списка Избранное DV3\*



Цифровой список Избранное

Функция Избранное позволяет Вам задавать до четырех списков Ваших выбранных программ.

- 1 Нажмите кнопку MENU.
- 2 Нажмите кнопку  $\uparrow/\downarrow$  для выбора “Цифр. Избранные”, затем нажмите кнопку  $\oplus$ .
- 3 Выполните нужную операцию, как показано в следующей таблице или на экране.

\* Данная функция может быть недоступна в некоторых странах/регионах.

Чтобы	Необходимо
Создать Ваш список Избранное в первый раз	<ol style="list-style-type: none"><li>1 Для выбора опции “Да” нажмите кнопку <math>\oplus</math>.</li><li>2 Нажмите желтую кнопку для выбора списка Избранное.</li><li>3 Для выбора канала, который Вы хотите добавить, нажимайте кнопку <math>\uparrow/\downarrow</math>, а затем нажмите кнопку <math>\oplus</math>. Каналы, сохраненные в списке Избранное, отмечены символом <math>\heartsuit</math>.</li></ol>
Смотреть канал	<ol style="list-style-type: none"><li>1 Нажмите желтую кнопку для навигации по спискам Избранное.</li><li>2 Нажмите кнопку <math>\oplus</math> в тот момент, когда выбрана текущая программа.</li></ol>
Выключить список Избранное	Нажмите кнопку RETURN.
Добавление или удаление каналов в отредактированном на данный момент списке Избранное	<ol style="list-style-type: none"><li>1 Нажмите синюю кнопку.</li><li>2 Нажмите желтую кнопку для выбора списка Избранное, который Вы хотите редактировать.</li><li>3 Для выбора канала, который Вы хотите добавить или удалить, нажимайте кнопку <math>\uparrow/\downarrow</math>, а затем нажмите кнопку <math>\oplus</math>.</li></ol>
Удаление всех каналов из текущего списка Избранное	<ol style="list-style-type: none"><li>1 Нажмите синюю кнопку.</li><li>2 Нажмите желтую кнопку для выбора списка Избранное, который Вы хотите редактировать.</li><li>3 Нажмите синюю кнопку.</li><li>4 Нажмите кнопку <math>\leftarrow/\rightarrow</math> для выбора опции “Да”, затем нажмите кнопку <math>\oplus</math> для подтверждения.</li></ol>

# Подключение дополнительного оборудования

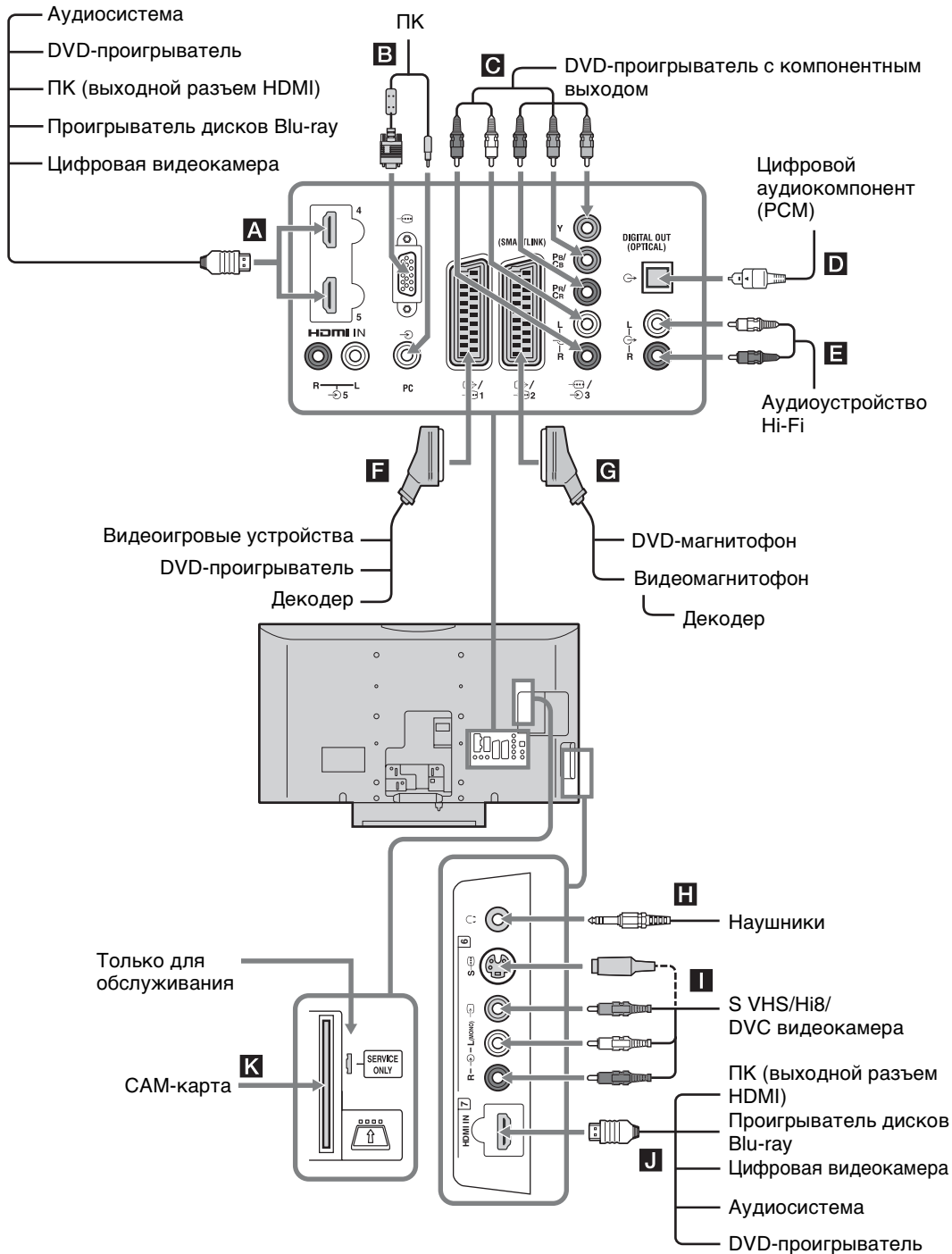

К телевизору можно подключить широкий спектр дополнительного оборудования.



Использование дополнительного оборудования

Продолжение

Разъемы	Символ входного сигнала на экране	Описание
<b>A</b> HDMI IN 4 или 5 <b>J</b> HDMI IN 7	AV4,  AV5 или  AV7	Подсоедините к разъему HDMI IN 4, 5 или 7, если на оборудовании имеется разъем HDMI. С оборудования будут поступать цифровые видео- и аудиосигналы. Кроме того, в случае подсоединения оборудования, совместимого с управлением HDMI, поддерживается связь с подключенным оборудованием. См. стр. 34 для установки этой связи. Если на оборудовании имеется разъем DVI, соедините разъем DVI с разъемом HDMI IN 5 через адаптер DVI - HDMI (приобретается отдельно) и подсоедините выходные аудиоразъемы устройства к разъемам HDMI IN 5.  <ul style="list-style-type: none"> <li>• Разъемы HDMI поддерживают только следующие входные видеосигналы: 480i, 480p, 576i, 576p, 720p, 1080i, 1080p и 1080/24p.</li> <li>• Используйте только кабель HDMI, на котором имеется логотип HDMI.</li> <li>• При подсоединении аудиосистемы с разъемом HDMI, не забудьте также подсоединиться к разъему DIGITAL OUT.</li> </ul>
<b>B</b> PC	PC	Подсоедините к разъему PC . Рекомендуется использовать кабели ПК с ферритовыми сердечниками.
<b>C</b>	AV3	Подсоедините к компонентным видеоразъемам и аудиоразъемам 3.
<b>D</b> DIGITAL OUT (OPTICAL)		Подсоедините к разъему DIGITAL OUT с помощью оптического аудиокабеля.  Звук с дисков Super Audio CD и DVD Audio может не выводиться в зависимости от модели.
<b>E</b>		Подсоедините к выходным аудиоразъемам  для прослушивания звука с телевизора на оборудовании класса Hi-Fi.
<b>F</b>	AV1 или  AV1	Подсоедините к разъему Scart 1. Если подключен декодер, то кодированный сигнал с тюнера телевизора выводится на декодер, а декодированный сигнал затем выводится с декодера.
<b>G</b>	AV2 или  AV2	Подсоедините к разъему Scart 2. SmartLink – это прямое соединение между телевизором и видеомаягнитофоном/DVD-магнитофоном.
<b>H</b> Наушники		Подсоедините к разъему , чтобы слушать звук с телевизора через наушники.
<b>I</b> S-6 или 6, и 6	S-AV6 или AV6	Подсоедините к разъему S-видео S-6 или к композитному видеоразъему 6 и к аудиоразъемам 6. Чтобы избежать появления помех на изображении, не подключайте видеокамеру к видеоразъему 6 и разъему S-видео S-6 одновременно. В случае подсоединения монофонического оборудования, подсоедините его к разъему 6 L.

Разъемы	Символ входного сигнала на экране	Описание
<b>K</b>  Модуль условного доступа (Conditional Access Module (CAM))		<p>Для пользования платными телевизионными услугами. За более подробной информацией обратитесь к руководству по эксплуатации, прилагаемой к вашему модулю CAM. Для использования CAM извлеките “бутафорную” карту с гнезда CAM. Для использования CAM удалите резиновую заглушку с гнезда CAM. Если вы не используете модуль CAM, рекомендуется вставить “бутафорную” карту в слот CAM и хранить ее там.</p> <p> CAM не поддерживается в некоторых странах/регионах. Выясните у специалиста своей дилерской компании.</p>

# Просмотр изображений с подсоединенного оборудования

Включите подсоединенное оборудование и выполните одно из перечисленных ниже действий.

**Оборудование, подключенное к гнездам Scart с помощью полностью смонтированного провода с 21-штырьковыми разъемами Scart (стр. 19)**

Включите воспроизведение на подключенном устройстве.

На экране появится изображение, передаваемое подключенным устройством.

**Видеомагнитофон с автоматической настройкой (стр. 6)**

Для выбора видеоканала в аналоговом режиме нажмите кнопку PROG +/- или цифровые кнопки.

**Другое подключенное оборудование (стр. 19)**

Нажмите кнопку / для отображения списка подсоединенного оборудования. Для выбора желаемого источника входного сигнала нажмите кнопку /, затем нажмите кнопку . (Если в течение 2 секунд после нажатия кнопки / не будет выполняться никаких операций, будет выбрана подсвеченная опция.)

Если источник входного сигнала будет установлен в положение “Пропуск” в меню “Предустановка AV” под меню “Настройка AV” (стр. 33), этот входной сигнал не появится в списке.

## Дополнительные операции

Чтобы	Необходимо
Вернуться к обычному режиму ТВ	Нажмите кнопку DIGITAL или ANALOG.
Получить доступ к таблице входных сигналов (кроме аналогового режима)	Для доступа к таблице входных сигналов нажмите кнопку . Для выбора источника входного сигнала нажимайте кнопку /, а затем нажмите кнопку .

Чтобы	Необходимо
Изменить громкость подсоединенной аудиосистемы, совместимой с управлением HDMI	Нажмите кнопку  +/-.
Отключить звук подсоединенной аудиосистемы, совместимой с управлением HDMI	Нажмите кнопку . Чтобы снова включить звук, нажмите эту кнопку еще раз.

## Использование меню Инструменты

Нажмите кнопку TOOLS для отображения следующих пунктов при просмотре изображений с подсоединенного устройства.

Опции	Описание
Заккрыть	Выход из меню Инструменты.
Режим изображения (за исключением режима ввода с ПК)	См. стр. 26.
Режим дисплея (только в режиме ввода с ПК)	См. стр. 26.
Режим звука	См. стр. 28.
Улучш. воспр. движения (за исключением режима ввода с ПК)	См. стр. 32.
Динамик	См. стр. 33.
РАР (за исключением режима ввода с ПК)	См. стр. 23.
PIР (только в режиме ввода с ПК)	См. стр. 23.
Автоподстройка (только в режиме ввода с ПК)	См. стр. 36.
Сдвиг по горизонт. (только в режиме ввода с ПК)	См. стр. 36.
Сдвиг по вертикал. (только в режиме ввода с ПК)	См. стр. 36.
Громк. наушн.	Регулировка громкости наушников.

Опции	Описание
Таймер сна (за исключением режима ввода с ПК)	См. стр. 35.
Энергосбережение	См. стр. 35.
Автоустановка часов	Переключение в цифровой режим и установка времени.

## Просмотр двух изображений одновременно – PIP (Картинка и картинка)

Вы можете просматривать на экране одновременно два изображения (внешний вход и телевизионная программа).

Подсоедините дополнительное оборудование (стр. 19) и убедитесь, что изображение от оборудования появилось на экране (стр. 22).



- Данная функция недоступна источника входа с ПК.
- Вы не можете изменить размер изображений.
- Вы не можете вывести аналоговый телевизионный видеосигнал на изображении телевизионной программы, пока на изображении внешнего источника входного сигнала выводится видеосигнал AV1, AV2 или AV6.

**1** Нажмите кнопку TOOLS для вызова меню Инструменты.

**2** Нажмите кнопку  $\updownarrow$  для выбора “PIP”, затем нажмите кнопку  $\oplus$ .

Изображение от подсоединенного оборудования будет отображаться слева, а телевизионная программа будет отображаться справа.

**3** Для выбора телевизионного канала нажимайте цифровые кнопки или кнопки PROG +/-.

**Для возврата к режиму одиночного изображения**

Нажмите кнопку  $\oplus$  или RETURN.



Изображение в зеленой рамке сопровождается звуком. Вы можете переключать изображение, сопровождаемое звуком, нажимая кнопку  $\leftarrow/\rightarrow$ .

## Просмотр двух изображений одновременно – PIP (Картинка в картинке)

Вы можете просматривать на экране два изображения одновременно (входного сигнала ПК и телевизионной программы).

Подсоедините ПК (стр. 19) и убедитесь, что изображение с ПК появилось на экране.



- Вы не можете отобразить разрешение, превышающее WXGA (1280 × 768 пикселей).
- Опция “Управление питанием” недоступна в режиме PIP (стр. 36).

**1** Нажмите кнопку TOOLS для вызова меню Инструменты.

**2** Нажмите кнопку  $\updownarrow$  для выбора “PIP”, затем нажмите кнопку  $\oplus$ .

Изображение с подсоединенного ПК отображается в полноэкранном режиме, а телевизионная программа отображается в правом углу.

С помощью кнопок  $\updownarrow/\leftarrow/\rightarrow$  Вы можете менять положение экрана телевизионной программы.

**3** Для выбора телевизионного канала нажимайте цифровые кнопки или кнопки PROG +/-.

**Для возврата к режиму одиночного изображения**

Нажмите кнопку RETURN.



Вы можете переключить изображение со звуком, выбрав пункт “Смена звука” в меню Инструменты.

---

# Использование управления HDMI

Функция управления HDMI позволяет различным компонентам оборудования управлять друг другом с помощью системы пользовательского электронного контроля HDMI CEC (Consumer Electronics Control), предусмотренной стандартом HDMI. Вы можете выполнять операции по согласованному управлению таким оборудованием Sony, совместимым с управлением HDMI, как телевизор, DVD-рекордер с жестким диском и аудиосистема, которые соединены кабелями HDMI. Обратите внимание на правильность подключения и установки совместимого оборудования для использования функции управления HDMI.

## Для подключения оборудования, совместимого с управлением HDMI

Соедините совместимое оборудование и телевизор с помощью кабеля HDMI. При подключении аудиосистемы не забудьте кроме кабеля HDMI также соединить разъем DIGITAL OUT (OPTICAL) телевизора и аудиосистемы с помощью оптического аудиокабеля. За более подробной информацией обратитесь к стр. 19.

## Для выполнения установок управления HDMI

Управление HDMI должно быть установлено как со стороны телевизора, так и со стороны подключенного оборудования. См. раздел “Настройка HDMI” на стр. 34 для выполнения установок со стороны телевизора. Подробная информация по установке со стороны оборудования приведена в инструкции по эксплуатации подключенного оборудования.

## Функции управления HDMI

- Согласованное выключение подключенного оборудования вместе с телевизором.
- Согласованное включение телевизора и подключенного оборудования, а также автоматическое переключение входа на это оборудование в момент начала воспроизведения.
- В случае включения подключенной аудиосистемы во время работы телевизора, вход телевизора переключится на аудиосигнал от аудиосистемы.
- Регулировка громкости и отключение звука подключенной аудиосистемы.



# Навигация по пунктам меню

“MENU” позволяет Вам наслаждаться различными удобными функциями данного телевизора. Вы можете легко выбирать каналы или источники входного сигнала и изменять установки для Вашего телевизора.

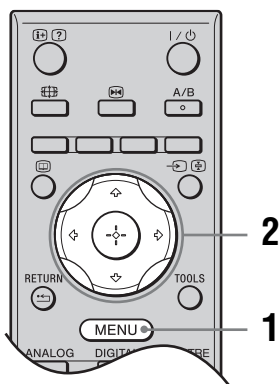

- 1 Нажмите кнопку MENU.
- 2 Нажмите кнопку для выбора опции меню, а затем нажмите кнопку . Для выхода из меню нажмите кнопку MENU.

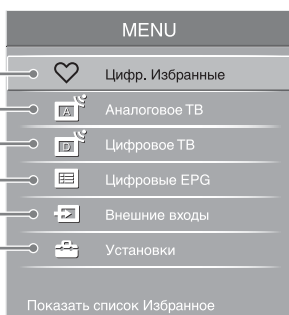

- 1 **Цифр. Избранные\***  
Отображение списка Избранное (стр. 18).
- 2 **Аналоговое ТВ**  
Возврат к последнему просматриваемому аналоговому каналу.
- 3 **Цифровое ТВ\***  
Возврат к последнему просматриваемому цифровому каналу.

## 4 Цифровые EPG\*

Отображение Цифрового электронного руководства по программам (EPG) (стр. 16).

## 5 Внешние входы

Выбор устройства, подключенного к Вашему телевизору.

- Для просмотра желаемого внешнего источника входного сигнала, выберите источник входного сигнала, затем нажмите кнопку .
- Для назначения метки внешнему источнику входного сигнала, выберите “Изменить имена AV входов”, затем см. стр. 33.
- Для просмотра списка подключенного оборудования, совместимого с управлением HDMI, выберите пункт “Выбор устр. HDMI”.

## 6 Установки

Отображение меню “Установки”, где выполняется большинство расширенных установок и регулировок.

- 1 Нажмите кнопку для выбора значка меню, затем нажмите кнопку .
- 2 Нажимайте кнопку для выбора опции или регулировки установки, а затем нажмите кнопку .

За более подробной информацией обратитесь к стр. 26 – 42.



Параметры, которые можно регулировать, меняются в зависимости от ситуации. Недоступные параметры отображаются серым цветом или не отображаются совсем.

\* Данная функция может быть недоступна в некоторых странах/регионах.

# Меню Изображение

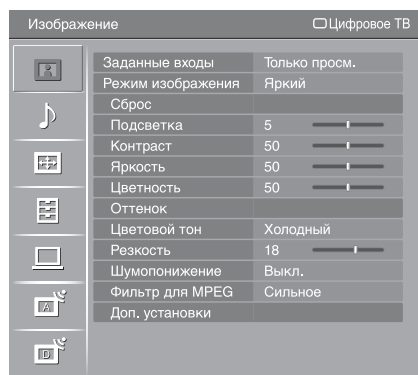

Параметры, перечисленные ниже, можно установить в меню “Изображение”. Для выбора опций меню в разделе “Установки” обратитесь к разделу “Навигация по пунктам меню” (стр. 25).

## Заданные входы

Выбирается, применять ли установки, сделанные в меню “Изображение” ко всем источникам входного сигнала, или только к тем источникам, сигнал с которых отображается в данный момент на экране.  
“**Все**”: Установки применяются ко всем источникам входного сигнала.  
“**Только просм.**”: Установки применяются только к текущему источнику входного сигнала.

## Режим изображения

Выбор режима изображения, кроме входного источника ПК.  
“**Яркий**”: Для улучшения контраста и резкости изображения.  
“**Стандартный**”: Для стандартного изображения. Рекомендуется для использования в домашних условиях.  
“**Кино**”: Установка оптимального качества изображения для видеофильмов.

## Режим дисплея

Выбор режима дисплея для входного источника ПК.  
“**Видео**”: Для видеоизображений.  
“**Текст**”: Для текста, диаграмм или таблиц.

## Сброс

Возврат к заводским установкам настроек “Изображение”, за исключением “Заданные входы”, “Режим изображения” и “Режим дисплея”.

## Подсветка

Регулировка яркости фона.

## Контраст

Повышает или понижает контрастность изображения.

## Яркость

Повышает или понижает яркость изображения.

## Цветность

Повышает или понижает интенсивность цветов.

## Оттенок

Повышает или понижает оттенки зеленого и оттенки красного.



“Оттенок” можно настроить только для цветного сигнала NTSC (например, для видеокассет из США).

<b>Цветовой тон</b>	<p>Регулирует баланс белого для изображения.</p> <p><b>“Холодный”</b>: Придает белому цвету голубоватый оттенок.</p> <p><b>“Нейтральный”</b>: Придает белому цвету нейтральный оттенок.</p> <p><b>“Теплый 1”/“Теплый 2”</b>: Придает белому цвету красноватый оттенок.</p> <p>“Теплый 2” придает более красный оттенок, чем “Теплый 1”.</p> <p>☼</p> <p>Режимы “Теплый 1” и “Теплый 2” недоступны, если опция “Режим изображения” установлена в положение “Яркий”.</p>
<b>Резкость</b>	<p>Делает изображение более резким или мягким.</p>
<b>Шумопонижение</b>	<p>Частичная корректировка помех (“снега”) при слабом сигнале трансляции.</p> <p><b>“Авто”</b>: Автоматическое шумопонижение (только в аналоговом режиме).</p> <p><b>“Сильное”/“Среднее”/“Слабое”</b>: Корректировка эффекта шумопонижения.</p> <p><b>“Выкл.”</b>: Выключение функции “Шумопонижение”.</p>
<b>Фильтр для MPEG</b>	<p>Уменьшает помехи изображения, сжатого в видеоформате MPEG.</p>
<b>Доп. установки</b>	<p>Индивидуальная регулировка функции Изображение. Если Вы установите опцию “Режим изображения” в положение “Кино” или “Стандартный”, Вы сможете устанавливать/изменять данные установки.</p> <p><b>“Сброс”</b>: Возврат всех дополнительные установки к заводским установкам.</p> <p><b>“Корректор черного”</b>: Усиление черных участков изображения для увеличения контраста.</p> <p><b>“Доп. улучш. контраста”</b>: Автоматическая регулировка опций “Подсветка” и “Контраст” к наиболее подходящим установкам на основании яркости экрана. Данная установка особенно эффективна для сцен с темными изображениями. Она позволяет увеличить контрастность для темных изображений.</p> <p><b>“Гамма”</b>: Настройка баланса между яркими и темными областями изображения.</p> <p><b>“Чистый белый”</b>: Подчеркивает белые цвета.</p> <p><b>“Живые цвета”</b>: Делает цвета более живыми.</p> <p><b>“Цветовое пространство”</b>: Изменение гаммы цветового воспроизведения. “Расширенное” воспроизводятся яркие цвета, а “Нормальное” воспроизводятся стандартные цвета.</p>

# Меню Звук

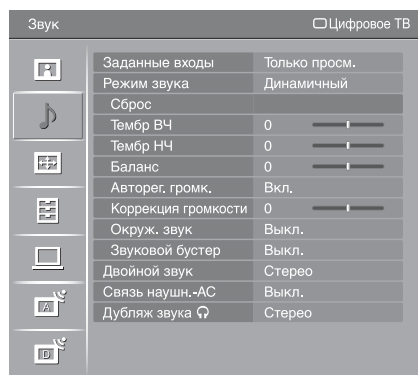

Параметры, перечисленные ниже, можно установить в меню “Звук”. Для выбора опций меню в разделе “Установки” обратитесь к разделу “Навигация по пунктам меню” (стр. 25).

## Заданные входы

Выбирается, применять ли установки, сделанные в меню “Звук” ко всем источникам входного сигнала, или только к тем источникам, сигнал с которых отображается в данный момент на экране.

**“Все”:** Установки применяются ко всем источникам входного сигнала.

**“Только просм.”:** Установки применяются только к текущему источнику входного сигнала.

## Режим звука

**“Динамичный”:** Усиление тембра ВЧ и НЧ.

**“Стандартный”:** Для воспроизведения стандартного звука.

Рекомендуется для использования в домашних условиях.

**“Индивидуальный”:** Плоская частотная характеристика. Также позволяет Вам сохранять сделанные Вами настройки.

## Сброс

Возврат к заводским установкам настроек “Звук”, за исключением опций “Заданные входы”, “Режим звука”, “Двойной звук”, “Связь науш.-АС” и “Дуближ звука”.

## Тембр ВЧ

Регулировка высоких звуков.

## Тембр НЧ

Регулировка низких звуков.

## Баланс



Регулировка баланса между левым или правым громкоговорителями.

## Авторег. громк.

Поддержка постоянного уровня громкости, даже когда в нем случаются резкие изменения (например, звук в рекламных роликах обычно бывает громче, чем в других передачах).

## Коррекция громкости

Регулируется уровень громкости текущего источника входного сигнала относительно других источников, когда опция “Заданные входы” установлена в положение “Только просм.”.

<b>Окруж. звук</b>	<p><b>“S-FORCE Front Surround”</b>: Доступно для обычной стереотрансляции и цифровой трансляции 5.1-канального окружающего звука, а также для звука, принимаемого с подсоединенного оборудования.</p> <p><b>“Выкл.”</b>: Конвертирует и воспроизводит 5.1-канальный и другой цифровой транслируемый аудиосигнал в виде обычного стереозвуча (2-канального). Воспроизводит оригинальный звук других видов трансляции в неизменном виде.</p>
<b>Звуковой бустер</b>	<p>Придает звуку большую силу путем компенсации фазового эффекта в громкоговорителях.</p>
<b>Двойной звук</b>	<p>Выбор звука, который должен воспроизводиться через громкоговоритель при стереотрансляции или трансляции на двух языках.</p> <p><b>“Сtereo”/“Моно”</b>: Для стереотрансляции.</p> <p><b>“А”/“В”/“Моно”</b>: Для двуязычной трансляции выберите “А” для звукового канала 1, “В” для звукового канала 2 или “Моно” для монофонического канала, если это возможно.</p> <p></p> <p>Если Вы выберете другое оборудование, подсоединенное к телевизору, установите опцию “Двойной звук” в положение “Сtereo”, “А” или “В”. Однако, в случае выбора внешнего оборудования, подсоединенного к разъему HDMI, эта опция будет зафиксирована в положении “Сtereo”.</p>
<b>Связь наушн.-АС</b>	<p>Включение/выключение встроенных громкоговорителей телевизора при подсоединенных наушниках.</p> <p><b>“Вкл.”</b>: Звук выводится только через наушники.</p> <p><b>“Выкл.”</b>: Звук выводится через телевизор и через наушники.</p>
<b>Дубляж звука</b> 	<p>Выбор звука, который должен воспроизводиться в наушниках при стереотрансляции или трансляции на двух языках, которые зависят от выбора опции “Двойной звук”.</p>

# Меню Управление экраном

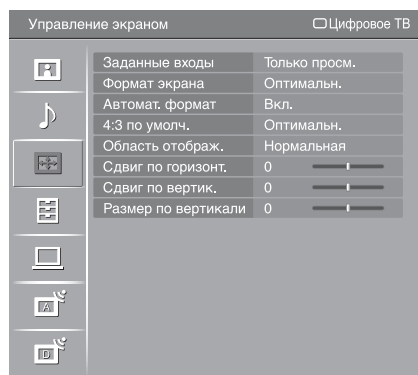

Параметры, перечисленные ниже, можно установить в меню “Управление экраном”. Для выбора опций меню в разделе “Установки” обратитесь к разделу “Навигация по пунктам меню” (стр. 25).

## Заданные входы

Выбирается, применять ли установки, сделанные в меню “Управление экраном” ко всем источникам входного сигнала, или только к тем источникам, сигнал с которых отображается в данный момент на экране. **“Все”:** Установки применяются ко всем источникам входного сигнала. **“Только просм.”:** Установки применяются только к текущему источнику входного сигнала.

## Формат экрана

За более подробной информацией о формате экрана обратитесь к “Переключение формата экрана вручную в зависимости от типа трансляции” на стр. 14.

## Автомат. формат

Автоматическое изменение формата экрана в зависимости от транслируемого сигнала. Для сохранения вашей установки выберите опцию “Вкл.”.



Даже если опция “Автомат. формат” установлена в положение “Вкл.” или “Вкл.,” Вы всегда можете изменить формат экрана, нажимая повторно кнопку

## 4:3 по умолч.

Выбор формата экрана по умолчанию для использования с трансляцией 4:3.

**“Оптимальн.”:** Вывод изображения в обычном формате, 4:3, с имитацией эффекта широкого экрана.

**“4:3”:** Отображение изображения стандартной трансляции 4:3 в правильных пропорциях.

**“Вкл.”:** Сохранение текущей установки “Формат экрана” при изменении канала или входного сигнала.

## Область отображ.

Регулировка области экрана для показа изображения.

**“Нормальная”:** Отображение изображения с оригинальным размером.

**“-1”/“-2”:** Увеличение изображения для сокрытия края изображения.

## Сдвиг по горизонт.

Регулирует горизонтальное положение изображения.

## Сдвиг по вертикал.

Регулировка вертикального положения изображения в случае, если опция “Формат экрана” установлена в положение “Оптимальн.” (50 Гц), “Увелич.” или “14:9”.

---

**Размер по вертикали** Регулировка вертикального размера изображения в случае, если опция “Формат экрана” установлена в положение “Оптимальн.”, “Увелич.” или “14:9”.

---

# Меню Настройка

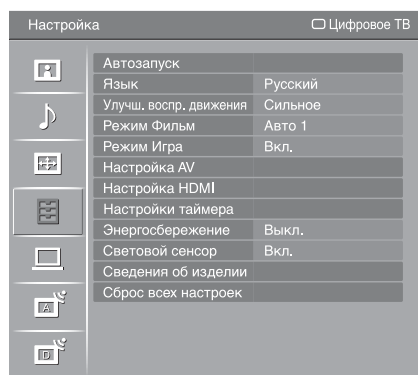

Параметры, перечисленные ниже, можно установить в меню “Настройка”. Для выбора опций меню в разделе “Установки” обратитесь к разделу “Навигация по пунктам меню” (стр. 25).

## Автозапуск

Запуск начальной установки для выбора языка и страны/региона, а также настройки всех доступных цифровых и аналоговых каналов. Обычно этого делать не требуется, потому что язык и страна/регион уже выбраны и все каналы уже настроены при установке телевизора (стр. 5). Тем не менее, этот параметр позволяет повторить процедуру (например, заново настроить телевизор после переезда или найти новые каналы, появившиеся в эфире).

## Язык

Выбор языка, на котором отображаются меню.

## Улучш. воспр. движения

Обеспечивает более плавное перемещения изображения и уменьшает размытость изображения.

**“Сильное”:** Обеспечивает более плавное перемещение изображения, например для кинофильмов.

**“Стандартное”:** Обеспечивает плавное перемещение изображения.

Используйте эту установку в качестве стандартной настройки.

**“Выкл.”:** Используйте эту установку в случае, если установки “Сильное” и “Стандартное” приводят к появлению помех.



В зависимости от видео, Вы можете не увидеть эффект зрительно, даже если Вы измените установку.

## Режим Фильм

Обеспечивается более плавное движение изображения при воспроизведении изображений DVD или видеомаягнитофона, снятых на пленку, уменьшая размытость и зернистость изображения.

**“Авто 1”:** Обеспечивает более плавное перемещение изображения, чем оригинальная пленочная съемка. Используйте эту установку в качестве стандартной настройки.

**“Авто 2”:** Обеспечивает отображение оригинальной пленочной съемки в неизменном виде.

**“Выкл.”:** Выключение функции “Режим Фильм”.



Если изображение содержит искаженные сигналы или слишком много помех, опция “Режим Фильм” будет автоматически отключена, даже если выбрана опция “Авто 1” или опция “Авто 2”.



## Режим Игра



В зависимости от игрового программного обеспечения, выберите опцию “Вкл.”, если время реакции немаловажно.



### Предустановка AV

Присвоение имени любому оборудованию, подсоединенному к разъему на боковой или задней панели. Это имя будет ненадолго выводиться на экран при переключении на соответствующее оборудование. Вы можете отключить входные сигналы с подсоединенного оборудования, которые Вы не хотите отображать на экране.

1 Для выбора желаемого источника входного сигнала нажмите кнопку /, затем нажмите кнопку .



2 Для выбора желаемого пункта меню внизу нажмите кнопку /, затем нажмите кнопку .

**Метки оборудования:** Используйте одну из предустановленных меток для присвоения имени подсоединенному оборудованию.





“Изм.”: Создание Вашей собственной метки. Выполните шаги с 2 по 4 раздела “Метки программ” (стр. 37).

“Пропуск”: Пропуск ненужного источника входного сигнала.



### Авто S Video



Выбор входного сигнала с гнезд S-видео 6 в случае подсоединения к обоим гнездам /6.

### Выход AV2

Вывод сигнала через разъем с меткой /2 на задней панели телевизора. Если подключить видеомэгафон или другое записывающее устройство к разъему /2, можно записывать сигнал, поступающий с оборудования, подсоединенного к другим разъемам телевизора.

“TV”: Вывод телевизионной трансляции.

“AV1”: Вывод сигналов с оборудования, подсоединенного к разъему /1.

“AV6”: Вывод сигналов с оборудования, подсоединенного к разъему /6.

“Авто”: Вывод всего, что воспроизводится на экране (за исключением сигналов с разъемов /3, HDMI IN 4, HDMI IN 5, HDMI IN 7 и PC /.

### Динамик

Включение/выключение встроенных громкоговорителей телевизора.

“Динамик ТВ”: Громкоговорители телевизора включены для прослушивания звука через громкоговорители телевизора.

“Аудиосистема”: Громкоговорители телевизора выключены для прослушивания звука только через внешние аудиоустройства, подсоединенные к разъемам аудиовыхода.

При соединении с оборудованием, совместимым с управлением HDMI, Вы можете согласованно включать подсоединенное оборудование вместе с телевизором. Данная установка должна быть сделана после подсоединения оборудования.

### Аудиовыход

“Переменный”: Звуковым выводом из вашей аудиосистемы можно по-прежнему управлять с помощью пульта ДУ телевизора.

“Постоянный”: Звуковой вывод телевизора зафиксирован. Используйте регулятор громкости Вашего аудиорецивера для регулировки громкости (и других звуковых настроек) Вашей аудиосистемы.



Опция “Аудиовыход” неприменима для аудиосистем, подсоединенных к телевизору с помощью разъемов HDMI.

### **Система цвета**

Выбор системы цветности (“Авто”, “PAL”, “SECAM”, “NTSC3.58”, “NTSC4.43” или “PAL60”) в соответствии с входным сигналом с источника входного сигнала.

---

## **Настройка HDMI**

Данная функция используется для установки оборудования, совместимого с управлением HDMI, которое подсоединено к разъемам HDMI. Обратите внимание на то, что установка согласования должна быть также проведена со стороны подсоединенного оборудования, совместимого с управлением HDMI.

### **HDMI управление**

Выбирается, согласовывать ли оборудование, совместимое с управлением HDMI и телевизор. В случае установки опции в положение “Вкл.” могут быть выполнены следующие пункты меню.

### **Автовкл. устройств**

В случае установки опции в положение “Вкл.”, оборудование, совместимое с управлением HDMI, будет согласованно выключаться вместе с телевизором.

### **Автовключение ТВ**

В случае установки опции в положение “Вкл.”, телевизор будет согласованно включаться вместе с оборудованием, совместимым с управлением HDMI.

### **Обнов. список устр-в**

Создание или обновление “Список устр-в HDMI”. Всего может быть подсоединено до 11 устройств, совместимых с управлением HDMI, и до 5 устройств может быть подсоединено к одному разъему. Не забудьте обновить “Список устр-в HDMI” после изменения подсоединений или установок оборудования, совместимого с управлением HDMI.

### **Список устр-в HDMI**

Отображение подсоединенного оборудования, совместимого с управлением HDMI.



Вы не можете использовать функцию “Настройка HDMI”, если аудиосистема, совместимая с управлением HDMI, согласована с телевизором.

## Настройки таймера

Установка таймера включения/выключения телевизора.

### Таймер сна

Установка периода времени, по истечении которого телевизор должен автоматически переключаться в режим ожидания.

Если активирована функция “Таймер сна”, индикатор ☺ (Таймер) на передней панели телевизора загорается оранжевым цветом.



- Если Вы выключите телевизор и снова его включите, опция “Таймер сна” будет установлена в положение “Выкл.”.
- За одну минуту до переключения телевизора в режим ожидания на экране появится сообщение с предупреждением.

### Таймер включения

Установка таймера для включения телевизора из режима ожидания.

**“День”:** Выбор дня, в который Вы хотите активировать функцию “Таймер включения”.

**“Время”:** Установка времени включения телевизора.

**“Продолжительность”:** Выбор периода времени, после которого телевизор автоматически опять переключится в режим ожидания.

**“Настройка громк.”:** Установка громкости телевизора при включении с помощью таймера.

### Устан. часов

Позволяет Вам вручную установить часы. Если телевизор принимает цифровые каналы, часы нельзя отрегулировать вручную, поскольку они установлены на временной код принимаемого сигнала.

## Энергосбережение

Выбор режима энергосбережения для уменьшения потребления электроэнергии телевизором.

Если выбрана опция “Откл. изобр.”, изображение будет отключено, а индикатор ☒ (Откл. изобр.) на передней панели телевизора загорится зеленым цветом. Звук останется без изменений.

## Световой сенсор

**“Вкл.”:** Автоматическая оптимизация установок изображения в соответствии с освещением в комнате.

**“Выкл.”:** Выключение функции “Световой сенсор”.



Не закрывайте ничем датчик, так как это может нарушить его работу. Подробная информация о датчике приведена на стр. 12.

## Сведения об изделии

Вызов информации о Вашем телевизоре.

## Сброс всех настроек

Возврат всех регулировок к заводским установкам с последующим отображением экрана “Автозапуск”.



- Не выключайте телевизор в этот период времени (потребуется около 30 секунд) или нажмите любую кнопку.
- Все установки, включая цифровой список Избранное, страну/регион, язык, каналы автоматической настройки и т.д. будут возвращены к стандартным значениям.

# Меню Установки ПК

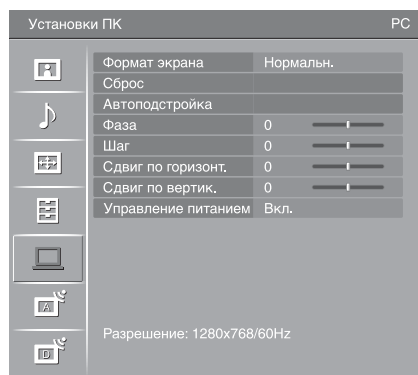

Параметры, перечисленные ниже, можно установить в меню “Установки ПК”. Для выбора опций меню в разделе “Установки” обратитесь к разделу “Навигация по пунктам меню” (стр. 25).

## Формат экрана

Выбор формата экрана для отображения входного сигнала с вашего ПК. **“Нормальн.”**: Отображение изображения с оригинальным размером. **“Полн. 1”**: Увеличение изображения для заполнения области отображения с сохранением оригинального соотношения горизонтали к вертикали. **“Полн. 2”**: Увеличение изображения для заполнения области отображения.

## Сброс

Возврат регулировок ПК к заводским установкам за исключением установок “Формат экрана” и “Управление питанием”.

## Автоподстройка

Автоматическая регулировка положения дисплея и фазы изображения при получении телевизором входного сигнала с подсоединенного ПК.



Функция “Автоподстройка” может не работать должным образом с определенными входными сигналами. В таких случаях вручную отрегулируйте опции “Фаза”, “Сдвиг по горизонт.” и “Сдвиг по вертикал.”.

## Фаза

Регулировка фазы в случае мерцания экрана.

## Шаг

Регулировка шага в случае, если на изображении есть нежелательные вертикальные полосы.

## Сдвиг по горизонт.

Регулирует горизонтальное положение изображения.

## Сдвиг по вертикал.

Регулирует вертикальное положение изображения.

## Управление питанием

Переключение телевизора в режим ожидания, если в течение 30 секунд не поступает никакого сигнала.

# Меню Настройка аналоговых каналов

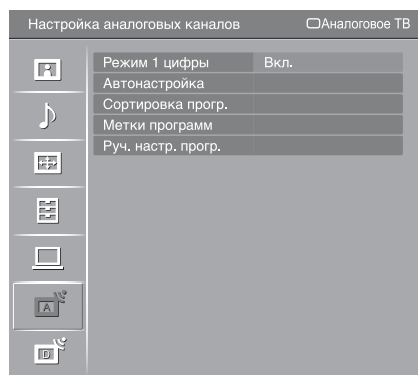

Параметры, перечисленные ниже, можно установить в меню “Настройка аналоговых каналов”. Для выбора опций меню в разделе “Установки” обратитесь к разделу “Навигация по пунктам меню” (стр. 25).

## Режим 1 цифры

Если опция “Режим 1 цифры” установлена в положение “Вкл.”, Вы можете выбрать аналоговый канал при помощи одной цифровой кнопки (0 – 9) на пульте ДУ.



Если опция “Режим 1 цифры” установлена в положение “Вкл.”, Вы не можете выбрать каналы с номерами 10 и выше, вводя две цифры при помощи пульта ДУ.

## Автонастройка

Настройка всех доступных аналоговых каналов.

Эта опция позволяет заново настроить телевизор после переезда или найти новые каналы, появившиеся в эфире.

## Сортировка прогр.

Изменение порядка расположения аналоговых каналов, сохраненного в памяти телевизора.

- 1 Для выбора канала, который Вы хотите переместить на новую позицию, нажмите кнопку  $\uparrow/\downarrow$ , затем нажмите кнопку  $\oplus$ .
- 2 Для выбора новой позиции для Вашего канала нажмите кнопку  $\uparrow/\downarrow$ , затем нажмите кнопку  $\oplus$ .

## Метки программ

Присвоение каналу любого имени, содержащего не более пяти букв или цифр. Данное имя будет ненадолго выводиться на экран при переключении на этот канал. (Обычно названия каналов берутся автоматически из режима телетекста, если он предусмотрен.)

- 1 Для выбора канала, которому Вы хотите присвоить имя, нажмите кнопку  $\uparrow/\downarrow$ , затем нажмите кнопку  $\oplus$ .
- 2 Нажмите кнопку  $\uparrow/\downarrow$  для выбора нужной буквы или цифры (“\_” для пробела), затем нажмите кнопку  $\rightarrow$ .

### Исправление символа, введенного ошибочно

Для выбора неправильного символа нажмите кнопку  $\leftarrow/\rightarrow$ . Затем нажмите кнопку  $\uparrow/\downarrow$  для выбора правильного символа.

### Удаление всех символов

Выберите опцию “Сброс”, затем нажмите кнопку  $\oplus$ .

- 3 Повторяйте действия пункта 2 до тех пор, пока не введете имя полностью.
- 4 Выберите опцию “OK”, затем нажмите кнопку  $\oplus$ .

## Руч. настр. прогр.

Перед выбором опций “Метка”/“АПЧ”/“Аудиофильтр”/“Пропуск”/“Декодер” нажмите кнопку PROG +/- для выбора номера программы с каналом. Нельзя выбрать номер программы, установленной в положение “Пропуск” (стр. 39).

### Программа/Система/Канал

Ручная настройка каналов программ.

- 1 Нажмите кнопку  $\uparrow/\downarrow$  для выбора опции “Программа”, затем нажмите кнопку  $\oplus$ .
- 2 Для выбора номера программы, которую Вы хотите настроить вручную (при настройке видеоманитофона выберите канал 00), нажмите кнопку  $\uparrow/\downarrow$ , затем нажмите кнопку RETURN.
- 3 Нажмите кнопку  $\uparrow/\downarrow$  для выбора опции “Система”, затем нажмите кнопку  $\oplus$ .
- 4 Для выбора одной из следующих систем телетрансляции нажмите кнопку  $\uparrow/\downarrow$ , затем нажмите кнопку RETURN.  
**V/G:** Для стран/регионов Западной Европы  
**I:** Для Великобритании  
**D/K:** Для стран/регионов Восточной Европы  
**L:** Для Франции
- 5 Нажмите кнопку  $\uparrow/\downarrow$  для выбора опции “Канал”, затем нажмите кнопку  $\oplus$ .
- 6 Нажмите кнопку  $\uparrow/\downarrow$  для выбора опции “S” (для кабельных каналов) или “C” (для наземных каналов), затем нажмите кнопку  $\rightarrow$ .
- 7 Настройте каналы следующим образом:

#### Если номер (частота) канала неизвестен

Для поиска следующего доступного канала нажмите кнопку  $\uparrow/\downarrow$ . Когда канал будет найден, поиск остановится. Для продолжения поиска нажмите кнопку  $\uparrow/\downarrow$ .

#### Если номер (частота) канала известен

Введите номер телеканала или канала видеоманитофона с помощью цифровых кнопок.

- 8 Для перехода к команде “Подтверд.” нажмите кнопку  $\oplus$ , затем нажмите кнопку  $\oplus$ .
- 9 Для выбора опции “OK” нажмите кнопку  $\downarrow$ , затем нажмите кнопку  $\oplus$ .

Повторите процедуру, чтобы установить вручную другие каналы.

### Метка

Присвоение выбранному каналу любого имени, содержащего не более пяти букв или цифр. Данное имя будет ненадолго выводиться на экран при переключении на этот канал.

Для ввода символов выполните шаги с 2 по 4 раздела “Метки программ” (стр. 37).

### АПЧ

Предоставляет Вам возможность точной настройки выбранного номера программы вручную, если Вам кажется, что небольшая регулировка настройки улучшит качество изображения.

Вы можете выполнить точную настройку в диапазоне от -15 до +15. Если будет выбрана опция “Вкл.”, точная настройка выполнится автоматически.

## **LNA**

Улучшение качества изображения для отдельных каналов в случае очень слабых сигналов трансляции (изображение с помехами).

Если Вы не увидите никакого улучшения качества изображения даже после установки опции в положение “Вкл.”, установите ее в положение “Выкл.” (заводская установка).

## **Аудиофильтр**

Повышение качества звука на отдельных каналах в случае искажения при монотрансляции. Иногда, если транслируется нестандартный сигнал, возможны искажения или периодическое пропадание звука при просмотре монопрограмм.

Если искажений звука нет, рекомендуется оставить заводскую настройку “Выкл.”.





Вы не можете принимать стереофонические или двуязычные программы, если выбрана опция “Слаб.” или “Сильн.”.

## **Пропуск**

Пропуск неиспользуемых аналоговых каналов при выборе каналов с помощью кнопок PROG +/- . (Пропущенный канал можно выбрать с помощью цифровых кнопок.)

## **Декодер**

Просмотр и запись кодированных каналов при использовании декодера, подсоединенного напрямую к разъему Scart 1 или к разъему Scart 2 через видеомagniтофон.



В зависимости от страны/региона, выбранных для пункта “Страна” (стр. 6), данная опция меню может быть недоступна.

## **Подтверд.**

Сохранение изменений в установках, сделанных в разделе “Руч. настр. прогр.”.

# Настройка цифровых каналов Меню DV3

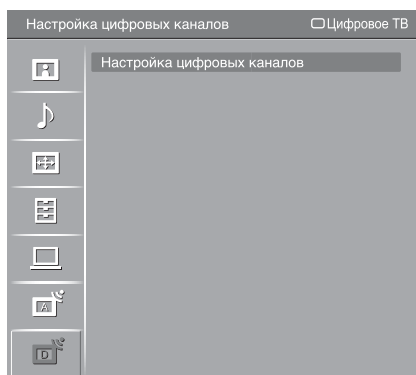

Параметры, перечисленные ниже, можно установить в меню “Настройка цифровых каналов”. Для выбора опций меню в разделе “Установки” обратитесь к разделу “Навигация по пунктам меню” (стр. 25).



Некоторые функции могут быть недоступны в некоторых странах/регионах.

## Цифровая настройка

### Автопоиск цифр. станций

Настройка доступных цифровых каналов.

Эта опция позволяет заново настроить телевизор после переезда или найти новые каналы, появившиеся в эфире. За более подробной информацией обратитесь к разделу “Автоматическая настройка телевизора” на стр. 6.

### Редакт. списка программ

Удаление любых нежелательных цифровых каналов, сохраненных в памяти телевизора и изменение порядка цифровых каналов, сохраненного в памяти телевизора.

- 1 Для выбора канала, который Вы хотите удалить или переместить на новую позицию, нажмите кнопку  $\uparrow/\downarrow$ .

Нажимайте цифровые кнопки для ввода известного трехзначного номера программы нужной Вам трансляции.

- 2 Удалите или измените порядок цифровых каналов следующим образом:

#### Для удаления цифрового канала

Нажмите кнопку  $\oplus$ . После появления запроса на подтверждение нажмите кнопку  $\leftarrow$  для выбора опции “Да”, а затем нажмите кнопку  $\oplus$ .

#### Для изменения порядка цифровых каналов

Нажмите кнопку  $\rightleftarrows$ , затем нажмите кнопку  $\uparrow/\downarrow$  для выбора новой позиции для канала и нажмите кнопку  $\leftarrow$ .

- 3 Нажмите кнопку RETURN.

### Руч. поиск цифр. Станций

Настройка цифровых каналов вручную. Данная функция доступна, если параметр “Автопоиск цифр. станций” установлен в положение “Эфир”.

- 1 Нажмите цифровую кнопку для выбора номера канала, который Вы хотите настроить вручную, затем нажмите кнопку  $\uparrow/\downarrow$  для настройки канала.

- 2 Когда доступные каналы будут найдены, нажмите кнопку  $\uparrow/\downarrow$  для выбора канала, который Вы хотите сохранить, затем нажмите кнопку  $\oplus$ .

- 3 Нажмите кнопку  $\uparrow/\downarrow$  для выбора номера программы, под которым Вы хотите сохранить новый канал, затем нажмите кнопку  $\oplus$ .

Повторите процедуру для настройки других каналов вручную.



### **Настройка субтитров**

**“Установка субтитров”**: При выборе опции “Для людей с наруш. слуха” некоторые визуальные вспомогательные средства могут быть выведены с субтитрами (если телеканалы транслируют такую информацию).

**“Язык субтитров”**: Выбор языка отображаемых на экране субтитров.

### **Настройка звука**

**“Тип аудио”**: Переключение на трансляцию для людей с плохим слухом в случае выбора опции “Для людей с наруш. слуха”.

**“Язык аудио”**: Выбор языка, используемого для программы. Некоторые цифровые каналы могут транслировать звук для программы на нескольких языках.

**“Звуковое описание”**: Обеспечение звукового описания (изложения) визуальной информации, если телеканалы транслируют такую информацию.

**“Уровень микширования”**: Регулировка уровня громкости главного звукового сопровождения и звукового описания.

### **Режим баннера**

**“Основной”**: Отображение информации о программе в виде цифрового баннера.

**“Полный”**: Отображение информации о программе в виде цифрового баннера и отображение подробной информации о программе под этим цифровым баннером.

### **Радио дисплей**



При прослушивании радиопередач на экране отображается заставка в виде обоев. Вы можете выбрать цвет обоев на экране и подобрать к ним цвет. Для временной отмены заставки в виде обоев на экране, нажмите любую кнопку.

### **Замок от детей**

Установка для программ ограничения по возрасту. Любую программу, для которой установлено ограничение по возрасту, можно просмотреть только после правильно введенного PIN-кода.

**1** Нажимайте цифровые кнопки для ввода Вашего установленного PIN-кода.

Если Вы не установили предварительно PIN-код, появится экран ввода PIN-кода. Следуйте указаниям раздела “PIN код” ниже.

**2** Нажмите кнопку  для выбора ограничения по возрасту или “Нет” (для просмотра без ограничения), затем нажмите кнопку .

**3** Нажмите кнопку RETURN.

### **PIN код**

#### **Установка PIN-кода в первый раз**

**1** Нажимайте цифровые кнопки для ввода нового PIN-кода.

**2** Нажмите кнопку RETURN.

#### **Изменение Вашего PIN-кода**

**1** Нажимайте цифровые кнопки для ввода Вашего установленного PIN-кода.

**2** Нажимайте цифровые кнопки для ввода нового PIN-кода.

**3** Нажмите кнопку RETURN.



PIN-код 9999 принимается всегда.

### **Техн. конфигурация**

**“Авт. обновление станций”:** Позволяет телевизору находить и сохранять новые цифровые услуги по мере их появления.

**“Загрузка ПО”:** Позволяет телевизору автоматически получать обновления программного обеспечения бесплатно через Вашу существующую антенну/кабель (по мере их появления). Рекомендуется все время устанавливать эту опцию в положение “Вкл.”. Если Вы не хотите, чтобы Ваше программное обеспечение обновлялось, установите этот пункт меню в положение “Выкл.”.

**“Системная информация”:** Отображение версии текущего программного обеспечения и уровня сигнала.

**“Часовой пояс”:** Позволяет Вам вручную выбрать часовой пояс, в котором Вы находитесь, если заводская установка не соответствует Вашей стране/региону.

**“Летнее время: Авто”:** Устанавливается, выполнять ли автоматический переход на летнее время и обратно.













- “Выкл.”: Время отображается в соответствии с разницей времени, установленной в пункте “Часовой пояс”.
- “Вкл.”: Автоматический переход на летнее время и обратно в соответствии с календарем.

### **Настройка модуля СА**

Предоставляет доступ к платной телевизионной услуге после приобретения Модуля условного доступа (Conditional Access Module (САМ)) и карты просмотра. Для получения информации о расположении разъема  (PCMCIA) обратитесь к стр. 19.

---

## Технические характеристики

Название модели	KDL-32D3000/32D3010	KDL-40D3000/40D3010	KDL-46D3000/46D3010	
<b>Система</b>				
Тип панели	ЖК-панель (жидкокристаллический дисплей)			
ТВ система	Аналоговая: В зависимости от Вашего выбора страны/региона: В/G/H, D/K, L, I Цифровая: DVB-T/DVB-C			
Система цветности/ видеосистема	Аналоговая: PAL, SECAM, NTSC 3.58, 4.43 (только в режиме Video In) Цифровая: MPEG-2 MP@ML			
Диапазон каналов	Аналоговая: VHF: E2–E12/UHF: E21–E69/CATV: S1–S20/HYPER: S21–S41 D/K: R1–R12, R21–R69/L: F2–F10, B–Q, F21–F69/I: UHF B21–B69 Цифровой: VHF/UHF			
Выходная мощность звука	10 Вт + 10 Вт			
<b>Входные/выходные разъемы</b>				
Антенна/кабель	Внешний разъем для VHF/UHF (75 Ом)			
 1	21-штырьковый разъем Scart (стандарта CENELEC), включающий аудио-/видеовход, вход RGB-сигнала и телевизионный аудио-/видеовыход.			
 2 (SmartLink)	21-штырьковый разъем Scart (стандарта CENELEC), включающий аудио-/видеовход, вход RGB-сигнала, выбираемый аудио-/видеовыход и интерфейс SmartLink.			
 3	Поддерживаемые форматы: 1080p, 1080i, 720p, 576p, 576i, 480p, 480i Y: Размах 1 В, 75 Ом, 0,3 В с отрицательной синхронизацией/Pв/Св: Размах 0,7 В, 75 Ом/ Pr/Cr: Размах 0,7 В, 75 Ом			
 3	Аудиовходы (линейные разъемы): 500 мВ среднеквадратическое значение, Полное сопротивление: 47 кОм			
HDMI IN 4, 5, 7	Видео: 1080/24p, 1080p, 1080i, 720p, 576p, 576i, 480p, 480i Аудио: Двухканальный линейный PCM 32, 44,1 и 48 кГц, 16, 20 и 24 бит Аналоговый аудиовход (линейные разъемы): 500 мВ среднеквадратическое значение, Полное сопротивление: 47 кОм (только HDMI IN 5)			
 6	Вход S-видео (4-штырьковый мини-разъем DIN)			
 6	Видеовход (фоногнездо)			
 6	Аудиовходы (фоногнезда)			
	DIGITAL OUT (OPTICAL) (оптическое гнездо цифрового выхода)/Аудиовыход (фоногнезда)			
PC 	входного сигнала ПК (см. стр. 44) G: Размах 0,7 В, 75 Ом, без синхронизации по зеленому каналу/В: Размах 0,7 В, 75 Ом/ R: Размах 0,7 В, 75 Ом/HD: Размах 1-5 В/VD: Размах 1-5 В —  аудиовход ПК (мини-гнездо)			
	Гнездо наушников			
	Слот модуля условного доступа (Conditional Access Module (CAM))			
<b>Питание и другие параметры</b>				
Требования к источнику питания	220–240 В переменного тока, 50 Гц			
Размер экрана	32 дюймов (Приблиз. 80,0 см по диагонали)	40 дюймов (Приблиз. 101,5 см по диагонали)	46 дюймов (Приблиз. 116,8 см по диагонали)	
Разрешение экрана	1366 точек (по горизонтали) × 768 строк (по вертикали)			
Потребляемая мощность	149 Вт	169 Вт	199 Вт	
Потребляемая мощность в режиме ожидания*	0,3 Вт			
Габариты (Ш × В × Г)	(с подставкой)	Приблиз. 790 × 581 × 214 мм	Приблиз. 981 × 696 × 265 мм	Приблиз. 1114 × 782 × 306 мм
	(без подставки)	Приблиз. 790 × 530 × 100 мм	Приблиз. 981 × 643 × 110 мм	Приблиз. 1114 × 730 × 115 мм
Масса	(с подставкой)	Приблиз. 17,5 кг	Приблиз. 25,5 кг	Приблиз. 32,5 кг
	(без подставки)	Приблиз. 15,0 кг	Приблиз. 21,5 кг	Приблиз. 28,0 кг
Прилагаемые принадлежности	Обратитесь к разделу “1: Проверка принадлежностей” на стр. 4.			
Дополнительные принадлежности	Настенный монтажный кронштейн SU-WL500			

\* Номинальная величина мощности потребления в дежурном режиме достигается после того, как телевизор выполнит необходимые внутренние процессы.

Конструкция и технические характеристики могут быть изменены без уведомления. **Продолжение**

## Справочная таблица входных сигналов ПК

Сигналы	По горизонтали (пиксели)	По вертикали (строки)	Частота горизонтальной развертки (кГц)	Частота вертикальной развертки (кГц)	Стандарт
VGA	<b>640</b>	<b>480</b>	<b>31,5</b>	<b>60</b>	<b>VGA</b>
	640	480	37,5	75	VESA
	720	400	31,5	70	VGA-T
SVGA	<b>800</b>	<b>600</b>	<b>37,9</b>	<b>60</b>	<b>Стандарты VESA</b>
	800	600	46,9	75	VESA
XGA	<b>1024</b>	<b>768</b>	<b>48,4</b>	<b>60</b>	<b>Стандарты VESA</b>
	1024	768	56,5	70	VESA
	1024	768	60	75	VESA
WXGA	<b>1280</b>	<b>768</b>	<b>47,4</b>	<b>60</b>	<b>VESA</b>
	<b>1280</b>	<b>768</b>	<b>47,8</b>	<b>60</b>	<b>VESA</b>
	<b>1360</b>	<b>768</b>	<b>47,7</b>	<b>60</b>	<b>VESA</b>



- Вход ПК на данном телевизоре не поддерживает синхронизацию по зеленому каналу и композитную синхронизацию.
- Вход ПК на данном телевизоре не поддерживает чересстрочные сигналы.
- Для наилучшего качества изображения рекомендуется использовать сигналы (выделенные полужирным шрифтом) в приведенной выше таблице с частотой вертикальной развертки 60 Гц с персонального компьютера. В режиме простого подключения сигналы с частотой вертикальной развертки 60 Гц будут выбираться автоматически.

# Поиск и устранение неисправностей

Проверьте, не мигает ли индикатор  (режим ожидания) красным цветом.

## Если мигает

Включена функция самодиагностики.



- 1 Посчитайте, сколько раз мигнет индикатор  (режим ожидания) между каждыми двухсекундными перерывами. Например, индикатор мигает три раза, перестает мигать на две секунды, затем снова мигает три раза и т.д.
- 2 Нажмите кнопку  на верхней грани телевизора для его выключения, отсоедините шнур питания от сети и сообщите специалистам дилерской компании или сервисного центра Sony характер миганий индикатора (количество миганий).

## Если не мигает



- 1 См. таблицы ниже.
- 2 Если проблему устранить не удалось, дальнейшее техническое обслуживание и ремонт телевизора должны производиться квалифицированным персоналом в сервисном центре.

## Изображение

### Нет ни изображения (темный экран), ни звука

- Проверьте подсоединение антенны/кабеля.
- Подсоедините телевизор к электросети и нажмите кнопку  на верхней грани телевизора.
- Если индикатор  (режим ожидания) загорается красным цветом, нажмите кнопку .

### Нет изображения или информации в меню от оборудования, подключенного к разъему Scart

- Нажмите кнопку / для отображения списка подсоединенного оборудования, а затем выберите желаемый источник входного сигнала.
- Проверьте соединение между дополнительным оборудованием и телевизором.

### Раздвоение или многоконтурность изображения

- Проверьте подсоединение антенны/кабеля.
- Проверьте расположение антенны и ее направленность.

### На экране виден только “снег” и помехи

- Проверьте, не сломана и не погнута ли антенна.
- Проверьте, не закончился ли срок эксплуатации антенны (от трех до пяти лет в обычных условиях, от одного года до двух лет на морском побережье).

### Помехи на изображении (пунктирные линии или полосы)

- Установите телевизор подальше от таких источников электрических помех, как автомобили, мотоциклы, фены или оптические устройства.
- Дополнительное оборудование следует устанавливать на некотором расстоянии от телевизора.
- Убедитесь, что антенна/кабель подсоединена с помощью прилагаемого коаксиального кабеля.
- Антенный/телевизионный кабель не должен находиться рядом с другими соединительными кабелями.

### При просмотре телеканала имеются помехи изображения или звука

- Отрегулируйте точную автоматическую настройку “АПЧ” (Automatic Fine Tuning) для получения наилучшего приема изображения (стр. 38).

### На экране появляются отдельные маленькие темные и/или яркие точки

- Изображение на экране состоит из точек. Маленькие темные и/или яркие точки (пиксели) на экране не являются признаком неисправности.

### Отсутствует цветность при просмотре программ



- Выберите опцию “Сброс” (стр. 26).

### Отсутствует цветность или цветность искажена при просмотре сигнала через разъемы 3

- Проверьте соединение разъемов 3 и убедитесь в том, что каждый разъем надежно зафиксирован в своем гнезде.

## Звук

### Нет звука, но изображение нормальное

- Нажмите кнопку  +/- или  (отключение звука).
- Убедитесь в том, что опция “Динамик” установлена в положение “Динамик ТВ” (стр. 33).

## Каналы

### Невозможно выбрать желаемый канал

- Переключаясь в цифровой или аналоговый режим, выберите желаемый цифровой/аналоговый канал.

### Некоторые каналы являются пустыми

- Закодированный канал/Канал, доступный только по подписке. Подпишитесь на платную телевизионную услугу.
- Канал используется только для передачи данных (нет изображения или звука).
- Свяжитесь с телевещательной компанией для получения подробной информации о трансляции.

### Не появляются цифровые каналы

- Свяжитесь с местным установщиком, чтобы выяснить, предоставляется ли цифровое вещание в Вашей местности.
- Приобретите более мощную антенну.

Продолжение

## Общие неисправности

---

### **Телевизор автоматически отключается (телевизор переходит в режим ожидания)**

- Проверьте, не активирована ли функция “Таймер сна” и проверьте установку “Продолжительность” в меню “Таймер включения” (стр. 35).
- Если сигнал не принимается, и в режиме телевизора не выполняются никакие операции в течение 10 минут, телевизор автоматически переключается в режим ожидания.

### **Телевизор автоматически включается**

- Проверьте, не активирована ли функция “Таймер включения” (стр. 35).

### **Не удается выбрать некоторые источники входного сигнала**

- Выберите опцию “Предустановка AV” и отмените функцию “Пропуск” для источника входного сигнала (стр. 33).

### **Не работает пульт дистанционного управления**

- Замените батарейки.

### **Канал не может быть добавлен в список Избранное**

- В списке Избранное может храниться до 999 каналов.

### **На экране появляется сообщение “Витринный режим дисплея: Вкл.”**

- Выберите опцию “Сброс всех настроек” в меню “Настройка” (стр. 35).

### **Не все каналы настроены**

- Для получения информации об операторах кабельного телевидения обратитесь к следующему веб-сайту.  
<http://support.sony-europe.com/TV/DVBC>

### **Контур изображения искажены**

- Выберите опцию “Стандартное” или “Выкл.” в меню “Улучш. воспр. движения” (стр. 32).