

**Docking Entertainment System  
DVD Portable with dock for iPod**

DCP750/850

Manual do usuário  
Käyttöoppaita  
εγχειρίδιο χρήσης  
Руководство пользователя



**PHILIPS**

Meet Philips at the Internet  
<http://www.philips.com>



DCP750/850



Printed in China

WK701

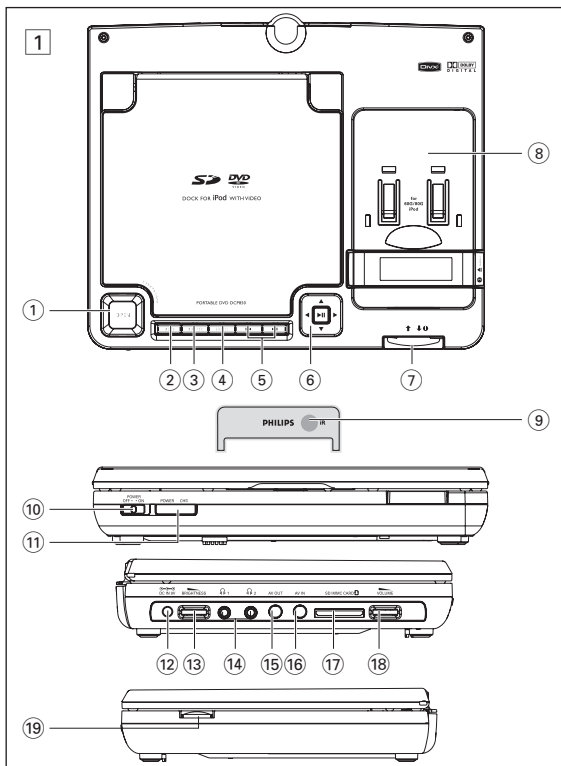

2

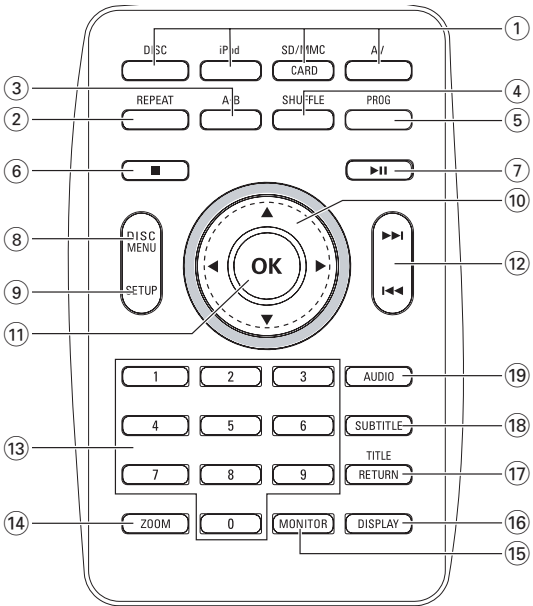

## Утилизация отслужившего оборудования

Данное изделие сконструировано и изготовлено из высококачественных материалов и компонентов, которые подлежат переработке и вторичному использованию.



Если изделие маркировано значком с изображением перекрещенного мусорного бака на колесах, это означает, что изделие соответствует директиве Европейского Союза и Совета 2002/96/ЕС

Для утилизации электрических и электронных изделий необходимы сведения о местной отдельной системе сбора отходов.

Действуйте в соответствии с местным законодательством и не выбрасывайте отслужившие изделия в бытовой мусор. Правильная утилизация отслужившего оборудования поможет предотвратить возможное вредное воздействие на окружающую среду и здоровье человека.

Этот продукт содержит технологию, защищенную в соответствии с некоторыми разделами патентов США на интеллектуальную собственную корпорации Macrovision и другими владельцами соответствующих прав. Использование технологии защиты авторских прав должно быть одобрено корпорацией Macrovision и предназначено для домашнего и другого ограниченного просмотра, если корпорация Macrovision не дает разрешения на другое ее использование. Разборка или реконструирование изделия запрещены.



## Элементы управления основного устройства, (см. рисунок 1)

- ① **OPEN** .....Открытие крышки отсека для дисков для вставки или извлечения диска.
- ② **MENU** .....Отображение страницы MENU (МЕНЮ).
- ③ **MONITOR** .....Переключение формата: 16:9 или 4:3.
- ④ **SOURCE** .....Выбор необходимого источника: DISC (Диск), DOCK (Док-станция) (iPod с видео), карты SD/MMC или A/B.
- ⑤ **◀ / ▶** .....Переход к предыдущему, следующему разделу, дорожке или записи.
- ⑥ **▲, ▼, ◀, ▶** .....Перемещение в меню.  
.....(◀ / ▶) Поиск вперед/назад на диске с разными скоростями.
- ▶||** .....Пуск или остановка воспроизведения.
- .....Подтверждение выбора.
- ⑦ **↑ ↓ ○** .....Надавите для подключения правильно установленного плеера iPod или извлеките для отключения.
- ⑧ **DOCK for iPod** .....Установите плеер iPod.
- ⑨ **IR** .....Датчик ДУ.



## Передняя панель проигрывателя , (см. рисунок 1)

- ⑩ **POWER ON/OFF**... Вкл. / выкл. проигрывателя.
- ⑪ **POWER and CHG**...Индикатор питания и зарядки

## Левая панель проигрывателя , (см. рисунок 1)

- ⑫  .....Гнездо электропитания
- ⑬  .....Тонкая настройка яркости экрана TFT.



## Обзор функций

- 14  1  2 .....Гнездо для наушников
- 15 **AV OUT** .....Гнездо выхода аудио/видео
- 16 **AV IN** .....Гнездо входа аудио/видео
- 17 **SD/MMC CARD** ... Вставьте карту SD/MMC.
- 18  VOLUME .....Изменение громкости

### Правая панель проигрывателя (см. рисунок 1)

- 19   **EJECT** .....Приподнимите для извлечения плеера iPod с видео.

### Пульт дистанционного управления (см. рисунок 2)

- 1 **Source keys** .....Выбор необходимого источника: DISC (Диск), DOCK (Док-станция) (iPod с видео), карты SD/MMC или A/B.
- 2 **REPEAT** .....Повтор раздела/дорожки/записи
- 3 **A-B** .....Повторение воспроизведения определенного фрагмента диска.
- 4 **SHUFFLE** .....Воспроизведение диска в случайном порядке.
- 5 **PROG** .....Вход в меню программирования.
- 6  .....Остановка воспроизведения или удаление программы.
- 7  **II** .....Пуск или остановка воспроизведения.
- 8 **DISC MENU** .....Вход или выход из меню содержимого диска.

## Пульт дистанционного управления

- ⑨ **SETUP** .....Вход и выход из меню системы.
- ⑩ ▲, ▼, ◀, ▶ .....Перемещение в меню.  
.....(◀ / ▶) Поиск вперед/назад на диске с разными скоростями.
- ⑪ **OK** .....Подтверждение выбора.
- ⑫ ◀◀ / ▶▶ .....Переход к предыдущему, следующему разделу, дорожке или записи.
- ⑬ **Numeric Keypad (0-9)**...Ввод чисел.
- ⑭ **ZOOM** .....Увеличение или уменьшение изображения (в т.ч. активного) на TFT.
- ⑮ **MONITOR** .....Переключение формата: 16:9 или 4:3.
- ⑯ **DISPLAY** .....Отображение информации на TFT во время воспроизведения.
- ⑰ **TITLE/RETURN** .....Отображение названия диска или переход к предыдущему уровню меню диска VCD.
- ⑱ **SUBTITLE** .....Выбор языка субтитров.
- ⑲ **AUDIO** .....Выбор языка аудиовоспроизведения при воспроизведении диска DVD или выбор аудиорежима (Стерео, Левый Моно, Правый Моно) при воспроизведении диска VCD/CD.

### ***ОСТОРОЖНО!***

***Использование кнопок или выполнение регулировок и операций, не описанных в данном руководстве, может привести к освобождению опасной радиации или другим опасностям.***



## Введение

### Ваш портативный DVD проигрыватель

Ваш портативный DVD проигрыватель воспроизводит цифровые видеодиски, отвечающие универсальному стандарту DVD Video. С его помощью вы можете наслаждаться полнометражными фильмами с качеством изображения как в кинотеатре и стереофоническим или многоканальным звуком (в зависимости от диска и от настройки воспроизведения).

Предусмотрено использование всех уникальных функций формата DVD-Video, таких как выбор языков звуковой дорожки и субтитров, а также углов камеры (опять-таки в зависимости от диска).

Более того, функция блокировки доступа (родительского контроля) позволяет ограничивать просмотр дисков детьми. Вы увидите, насколько прост в использовании ваш проигрыватель, благодаря наличию экранного меню и дисплея проигрывателя в сочетании с пультом ДУ.

### Распаковка

Сначала следует проверить и идентифицировать содержимое упаковки, которое должно включать следующее:

- Портативный DVD проигрыватель
- Автомобильный адаптер (12 В)
- Аудио/видеокабель
- Гарантийное обязательство
- Пульт дистанционного управления
- Адаптер питания переменного тока
- Руководство пользователя
- Руководство по быстрому началу работы

### Размещение

- Разместите проигрыватель на плоской горизонтальной поверхности.
- Держите его подальше от различных нагревателей и прямых солнечных лучей.
- Если проигрыватель плохо считывает компакт-/DVD-диски, попробуйте очистить линзу с помощью доступного чистящего средства для CD/DVD перед тем, как отнести проигрыватель в ремонт. Другие чистящие средства могут повредить линзу.
- Дверца диска всегда должна быть закрыта во избежание попадания пыли на линзу.
- При быстром перемещении проигрывателя с холода в тепло линза может запотеть. В этом случае воспроизведение компакт-/DVD-дисков станет невозможным. Оставьте проигрыватель в тепле и дождитесь испарения влаги.

## Введение

### О встроенном аккумуляторе

#### Меры безопасности при зарядке аккумулятора

- 1 После полной разрядки аккумулятора (индикатор питания начинает мигать для предупреждения), немедленно зарядите его (независимо от того, собираетесь ли вы его использовать) в целях максимизации его срока службы.
- 2 Для зарядки аккумулятора подключите проигрыватель DVD к сети переменного тока. Загорится индикатор зарядки.

#### Аккумулятор. Уход и использование

- 1 Для зарядки аккумулятора следует обязательно использовать только прилагаемый адаптер переменного тока.
- 2 Эффективность зарядки будет снижаться при окружающей температуре ниже 50°F (10°C) или выше 95°F (35°C).
- 3 Время работы полностью заряженного аккумулятора, при подключенных к плееру наушниках приблизительно составляет 2,5 часа.

### Воспроизводимые форматы дисков

Помимо дисков DVD-Video, возможно воспроизведение всех видео и аудио компакт-дисков (включая CDR, CDRW, DVD±R и DVD±RW).

#### DVD-video

В зависимости от записанного на диске материала (фильм, видеоклипы, драматический сериал и т.п.), эти диски могут состоять из одного или нескольких произведений, а каждое произведение может состоять из одного или нескольких разделов. Для обеспечения простого и удобного доступа на проигрывателе предусмотрено перемещение между произведениями и разделами.



#### Компакт-диск с файлами JPEG

На данном проигрывателе возможен также просмотр фотографий в формате JPEG.



## Введение

### Video CD (видео компакт-диск)

В зависимости от записанного на диске материала (фильм, видеоклипы, драматический сериал и т.п.), эти диски могут состоять из одной или нескольких дорожек, а дорожки могут состоять из одного или нескольких фрагментов, что указывается на коробке диска. Для обеспечения простого и удобного доступа на проигрывателе предусмотрено перемещение между дорожками и фрагментами.



### Audio CD / MP3 CD / WMA (Аудио компакт-диск / диск MP3)

Аудио компакт-диски / диски MP3/ WMA содержат только музыкальные дорожки. Их можно воспроизводить обычным образом через стереосистему с помощью кнопок на пульте ДУ и/или на основном устройстве, а также через телевизор с помощью экранных меню (OSD).



### DivX

DivX - это популярная медиатеchnология, созданная DivX, Inc. Медиафайлы DivX содержат сильно сжатое видео высокого качества, занимающее сравнительно небольшой объем. Файлы DivX могут включать расширенные медиафункции, например, меню, субтитры и дополнительные аудиодорожки. Многие медиафайлы DivX доступны для загрузки из сети, также можно создавать собственные файлы с помощью собственных материалов и простых в использовании программных средств (на [www.DivX.com](http://www.DivX.com)).



### Zero Bright Dot™

Насладитесь картинками высочайшего качества без помех на ЖК-экране. Среди ЖК-дисплеев распространены недостатки, известные в отрасли как "яркие точки". Ограниченное количество ярких точек ранее считалось неизбежным побочным эффектом массового производства ЖК-дисплеев. Благодаря процедурам строгого контроля качества Philips, используемым при производстве портативных DVD-плееров, наши ЖК-дисплеи изготавливаются с нулевой погрешностью по ярким точкам. Выберите портативные DVD-плееры с Philips Zero Bright Dot™ Policy (политика отсутствия ярких точек) для обеспечения оптимального качества изображения.



### SD карте памяти SD

Карты памяти SD это плоский и компактный носитель для различных видов цифрового оборудования. Отличается простотой подключения. Схема управления картой позволяет считывать и записывать данные (на защищенное место), только если определено соответствующее внешнее устройство. С помощью декодирующего программного обеспечения, с устройства, совместимого с картой памяти SD можно воспроизводить музыку, видеоклипы и т.п. без использования приводного механизма, как в проигрывателях CD и DVD.



## Общая информация

### Источники питания

Это устройство работает от адаптера переменного тока, автомобильного адаптера или встроенной литиевой батареи.

- Убедитесь, что входное напряжение адаптера переменного тока соответствует напряжению в местной сети. В противном случае адаптер переменного тока и устройство могут быть повреждены.
- Не дотрагивайтесь до адаптера переменного тока влажными руками во избежание поражения электрическим током.
- При подключении адаптера электропитания автомобиля (зажигалки) убедитесь, что входное напряжение адаптера переменного тока соответствует напряжению в сети автомобиля.
- Если вы не собираетесь пользоваться устройством длительное время, отсоедините адаптер переменного тока от сетевой розетки.
- При отсоединении адаптера переменного тока держитесь за вилку. Не тяните за шнур питания.

### Безопасность и обслуживание

- Не пытайтесь разобрать устройство: лазерные лучи опасны для глаз. Любое обслуживание должно выполняться квалифицированными специалистами.
- Если внутрь устройства попала влага или посторонние предметы, отсоедините адаптер переменного тока.
- Старайтесь не ронять устройство и не подвергать его сильным ударам - это может вызвать неисправности.
- Правила безопасности при прослушивании: Включайте звук на умеренной громкости. Включение большой громкости при использовании наушников может привести к повреждению слуха.
- Важная информация (касается моделей, в комплекте с которыми поставляются наушники): Philips гарантирует, что максимальная мощность звука аудиопроигрывателя соответствует указаниям соответствующих контролирующих организаций, только если используются наушники, входящие в комплект поставки. Если требуется заменить наушники, мы рекомендуем вам обратиться к продавцу и заказать наушники той же модели, что входили в комплект поставки Philips.
- Безопасность при движении: не пользуйтесь во время езды на машине или велосипеде, так как это может привести к аварии.
- Не подвергайте изделие чрезмерному нагреву от нагревательных приборов или прямых солнечных лучей.
- Данное устройство не является водонепроницаемым; не допускайте погружения проигрывателя в воду. Попавшая в проигрывателя вода может привести к значительному повреждению и ржавлению.
- Не пользуйтесь никакими чистящими средствами, содержащими спирт, аммиак, бензол или абразивные вещества, поскольку это может повредить проигрыватель.
- Не прикасайтесь к линзам проигрывателя CD!

*Примечание: При непрерывном продолжительном использовании проигрывателя его поверхность может нагреваться. Это нормально.*

## Общая информация

### Правила безопасности при прослушивании

#### Слушайте с умеренной громкостью:

- Прослушивание наушников на максимальной громкости может привести к ухудшению слуха. Данное устройство может воспроизводить звук с таким уровнем громкости, который, даже при прослушивании в течение минуты, может привести к потере слуха у обычного человека. Возможность воспроизведения с высоким уровнем громкости предназначена для лиц с пониженным слухом.
- Уровень громкости может быть обманчивым. Со временем ваш слух адаптируется к более высоким уровням громкости. Поэтому после продолжительного прослушивания, то, что кажется нормальной громкостью, фактически может быть громким и вредным для вашего слуха. Во избежание этого установите безопасную громкость устройства, и подождите адаптации к этому уровню.



#### Для установки безопасного уровня громкости:

- Установите регулятор громкости на низком уровне.
- Медленно повышайте уровень громкости, пока звучание не станет достаточно четким, комфортным, без искажений.

#### Прослушивание в течение разумного срока:

- Прослушивание в течение длительного времени, даже при безопасном уровне громкости, может стать причиной потери слуха.
- Старайтесь использовать ваше аудиооборудование с разумной продолжительностью и устраивать перерывы прослушивания.

#### При использовании наушников соблюдайте следующие правила:

- Слушайте с умеренным уровнем громкости, с разумной продолжительностью.
- Не устанавливайте уровень громкости, мешающий слышать окружающие звуки.
- В потенциально опасных ситуациях следует соблюдать осторожность или временно прерывать прослушивание.
- Не используйте наушники во время управления транспортными средствами, а так же во время катания на велосипеде, роликовой доске и т.п.
- Это может привести к транспортно-аварийной ситуации и во многих странах запрещено.

## Общая информация

### Обращение с дисками

- Не прикрепляйте к диску бумагу или ленту.
- Держите диск подальше от прямых солнечных лучей или источников нагрева
- После воспроизведения помещайте диск в его коробку.
- При очистке протирайте диск от центра к краям мягкой чистой тканью без ворса.



### Обращение с ЖК-дисплеем

При производстве ЖК-дисплея использовались высокоточные технологии. Однако, на ЖК-дисплее могут появиться крошечные темные и/или яркие точки (красные, синие, зеленые). Это нормальный эффект, возникающий в процессе производства, и не являющийся поломкой.

### Информация по охране окружающей среды

Мы сделали все возможное для того, чтобы упаковка могла быть легко разделена на четыре группы однородных материалов: картон, полистирол, PS, PE, PET. Ваше устройство изготовлено из материалов, которые могут быть вторично использованы при условии, что разборка выполняется специализированным предприятием. Просим вас соблюдать постановления местных властей относительно выброса упаковочных материалов, разрядившихся батарей вышедшего из употребления оборудования.

### Информация об авторских правах

“DivX, DivX” Certified, and associated logos are trademarks of DivXNetworks, Inc. and are used under license.”

Все торговый марки и зарегистрированные торговые марки являются собственностью соответствующих владельцев

Неавторизованное копирование и распространение записей Интернета / компакт-дисков /VCD / DVD нарушает законодательство об авторском праве и международные соглашения.

## Подготовка

### Электропитание

#### Использование адаптера переменного / постоянного тока

Подсоедините входящий в комплект адаптер к устройству и к сети электропитания (как показано на рисунке).



#### ВНИМАНИЕ!

Во избежание повреждения проигрывателя выключайте его, прежде чем подключить или отключить переходник перем. тока.

#### Использование автомобильного адаптера

Подсоедините входящий в комплект автомобильный адаптер к устройству и к автомобильной розетке для зажигалки.



#### ВНИМАНИЕ!

- Во избежание повреждения проигрывателя выключайте его, прежде чем подключить или отключить автомобильный переходник.
- При подключении адаптера электропитания автомобиля (зажигалки) убедитесь, что входное напряжение адаптера переменного тока соответствует напряжению в сети автомобиля.
- Следите, чтобы окружающая температура была ниже 35°C, когда проигрыватель DVD подключен к источнику постоянного тока 16 В в автомобиле.

#### Установка питания пульта дистанционного управления

- 1 Для извлечения пульта ДУ поднимите ручку, маркированную ▲ **EJECT**. Откройте крышку батарейного отсека. Удалите защитный пластмассовый язычок (только при первом использовании).
- 2 Вставьте 1 литиевую 3-вольтовую батарею типа CR2025, затем закройте отсек.



### ОСТОРОЖНО!

- Батареи содержат химические вещества: размещайте их осторожно.
- При неправильной замене аккумулятора возникает опасность взрыва. Заменяйте аккумулятор только такой же или эквивалентной моделью.
- Неправильное использование батарей может привести к утечке электролита; это повлечет за собой повреждение отсека или взрыв батарей.

## Подготовка

- Если устройство не будет использоваться в течение продолжительного времени, выньте из него батарея.

## Соединения

### Подключение наушников

Подсоедините наушники у гнезду 1 или 2 на устройстве.

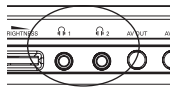

### Подключение дополнительных устройств

- Перед подключением любых дополнительных устройств выключайте проигрыватель.
- Проигрыватель можно подключить к телевизору или усилителю для просмотра DVD-дисков или развлечений с караоке.

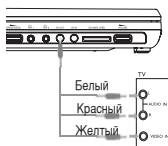

### AV OUT

Подключите необходимое устройство непосредственно к этим разъемам (в режимах DVD, iPod или SD/MMC настройки не нужны).

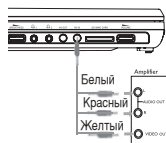

### AV IN

На панели управления проигрывателя DVD несколько раз нажмите кнопку SOURCE (или кнопку **AV** на пульте ДУ) для выбора входа AV IN (AUX).

Подсоединение	Video	Audio (левый)	Audio (правый)
Цвет	Желтый	Белый	Красный



## Подготовка

### Слот для карт памяти SD/MMC

Можно воспроизводить файлы видео/аудио/изображений с карты SD/MMC, вставив ее в слот **SD/MMC CARD**.

На панели управления проигрывателя DVD несколько раз нажмите кнопку SOURCE (или кнопку **SD/MMC CARD** на пульте ДУ) для выбора источника SD/MMC.

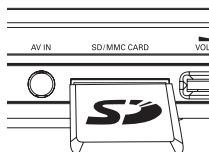

#### ВНИМАНИЕ!

Следите, чтобы металлические контакты вставляемой карты были направлены вниз.

### Док-станция для плеера iPod

Для зарядки и воспроизведения файлов с плеера iPod установите его в док-станцию. Поддерживаются только модели iPod с видеовоспроизведением: 30G, 60G и 80G.

- 1 Снимите коннектор плеера iPod.
- 2 Установите плеер iPod в док-станцию, начав с верхней части.
- 3 Подключите коннектор плеера iPod.

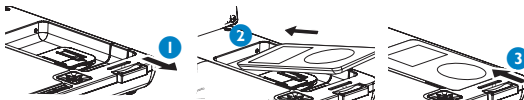

## Подготовка

- 4 Включите плеер iPod и установите для пункта TV OUT (Выход ТВ) параметр ON (Вкл.) и выберите режим PAL при необходимости воспроизведения видео или просмотра фотофайлов с плеера iPod. (Подробное описание управления iPod см. в руководстве пользователя iPod.)
- 5 Последовательно нажимайте кнопку **SOURCE** (или кнопку **iPod** на пульте ДУ) для выбора в качестве источника док-станции.

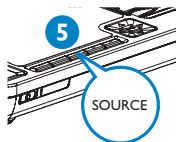

### Порядок извлечения плеера iPod

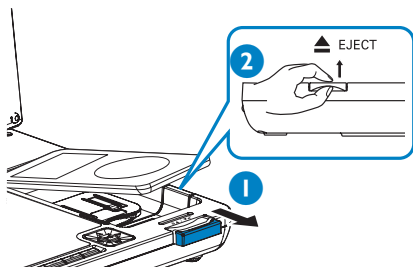

- 1 Снимите коннектор плеера iPod.
- 2 Приподнимите фиксатор, маркированный **▲EJECT**.

## Общие сведения

### О данном руководстве

В данном руководстве содержатся основные инструкции по работе с DVD проигрывателем. Следует учесть, что некоторые DVD-диски требуют при воспроизведении специальных операций или допускают выполнение только некоторых из возможных операций. В таких случаях проигрыватель может не реагировать на все операционные команды. Обращайтесь к инструкциям, сопровождающим такой диск.

Когда на экране появляется индикация "⊗", это означает, что операция не разрешена для проигрывателя или диска.

### Работа с пультом дистанционного управления

- Если не указано иное, все операции можно выполнять с помощью пульта ДУ. Пульт ДУ всегда следует направлять прямо на проигрыватель; при этом на пути инфракрасного луча не должно быть никаких препятствий.
- При наличии соответствующих кнопок на основном устройстве их также можно использовать.

### Обзор меню

- Ваш проигрыватель оборудован системой интуитивной навигации по меню, позволяющей легко выходить на различные настройки и команды.
- Функциональные кнопки используются для активации / отключения соответствующих операций.
- Для перемещения по меню используется ▲, ▼, ◀, ▶.
- Нажимайте ОК для подтверждения выбора.

## Основные функции

### Включение настройки языка экранных меню

Для экранных меню проигрывателя языком по умолчанию является английский. В качестве языка экранного меню можно выбрать английский, французский, испанский или немецкий.

Страны	Доступные языки экранных меню
Европа	английский, французский, испанский, немецкий

- 1 Для включения проигрывателя переместите выключатель **POWER** в положение **ON**.
- 2 Нажмите кнопку **SETUP** для вызова меню настройки.
- 3 Выберите **General Setup Page** и нажмите **OK**.
- 4 Выполните прокрутку и выберите пункт **OSD Language** затем нажмите **►** для выбора языка экранных меню.
- 5 Выберите нужный язык и нажмите **OK**.

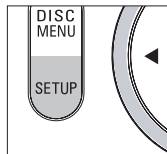

### Загрузка дисков и включение

- 1 Нажмите кнопку **OPEN** для открытия дверцы диска.
- 2 Вставьте выбранный диск этикеткой вверх (в том числе и двусторонний DVD-диск). Убедитесь, что он правильно вошел в соответствующее отверстие.
- 3 Мягко нажмите для закрытия дверцы.
- 4 Для включения проигрывателя переместите выключатель **POWER** в положение **ON**.



#### ВНИМАНИЕ!

Во время воспроизведения слышен обычный механический шум.

## Основные функции

### Воспроизведение DVD-диска

После включения проигрывателя, вставки диска и закрытия дверцы воспроизведение запускается автоматически. На экране отображается тип загруженного диска.

Вам может быть предложено выбрать пункт в меню диска. Выделите нужный пункт с помощью кнопок ▲, ▼, ◀, ▶ и нажмите **OK**.

*Примечание: Поскольку фильмы на DVD-дисках обычно выходят в разных регионах мира не одновременно, все проигрыватели и некоторые диски имеют коды региона. При загрузке диска с кодом региона, отличным от кода региона проигрывателя, на экране появится уведомление о несовпадении кодов. Диск воспроизводиться не будет и подлежит выгрузке.*

### Воспроизведение аудио или видео компакт-диска

- После включения проигрывателя, вставки диска и закрытия дверцы на экране отобразится тип загруженного диска, а также информация о его содержимом.
- При воспроизведении VCD-диска с MTV/караоке нажмите цифровые кнопки (0-9) для выбора дорожки и нажмите **▶II** или **OK** для воспроизведения дорожки. Нажмите **TITLE/RETURN** для возвращения в меню выбора.

### Воспроизведение диска DivX®

- Philips предоставляет вам регистрационный код DivX® VOD(видео по требованию), который позволяет брать напрокат и покупать видеоматериалы через службу DivX® VOD. Подробности см. на сайте [www.divx.com/vod](http://www.divx.com/vod).
- Выбор DivX® VOD(видео по требованию) в меню Страница Установки Видео.
- Появится регистрационный код.
- Используйте регистрационный код для проката или покупки видеоматериалов через службу DivX® VOD [www.divx.com/vod](http://www.divx.com/vod).

Следуя инструкциям, загрузите видеоматериал на диск CD-R для воспроизведения на данном проигрывателе DVD.



#### **ВНИМАНИЕ!**

Все видеофайлы, загруженные с DivX® VOD, могут воспроизводиться только на данном проигрывателе DVD.

## Основные функции

### Воспроизведение дисков MP3

Для дисков MP3 предусмотрены следующие функции воспроизведения. Подробнее см. в соответствующих разделах

Регулировка громкости, пропуск дорожек, поиск, повтор, воспроизведение в случайном порядке и т.п.

Выделите нужную музыкальную папку с помощью кнопок ▲, ▼. Нажмите **OK** для воспроизведения дорожки.

### Воспроизведение дисков JPEG

Выделите нужную папку изображений с помощью кнопок ▲, ▼, ◀, ▶. Нажмите **OK**.

- Для поворота изображений пользуйтесь ◀, ▶.
- Для поворота изображений вверх и вниз используйте ▲.
- Для поворота изображений вправо и влево используйте ▼.
- Для возврата в экран папки во время демонстрации слайдов нажмите **DISC MENU**.
- Для перехода к просмотру групп нажмите ■.
- Для выделения изображения для предварительного просмотра и доступа к функциям экранного меню пользуйтесь ▲, ▼, ◀, ▶.
- Последовательно нажимайте кнопку **ZOOM** для отображения с различным увеличением.
- Воспользуйтесь кнопкой ▲, ▼, ◀, ▶ для просмотра увеличенного изображения.

*Примечание: Если не указано иное, все описанные действия выполняются с помощью пульта дистанционного управления.*

## Основные функции

### Воспроизведение файлов с карты SD/MMC

После подключения к плееру карты SD/MMC, с карты можно воспроизводить аудио/видео файлы. Выбор необходимо файла осуществляется кнопками ▲ ▼ и ОК.

### Воспроизведение файлов с плеера iPod

После подключения плеера iPod, как описано в разделе "Подключения", с плеера можно воспроизводить файлы с помощью кнопки ►II, ◀/▶ (поиск назад/вперед) и кнопку ◀◀ / ▶▶ плеера DVD, а так же кнопку, непосредственно на плеер iPod.



#### ВНИМАНИЕ!

- Для зарядки аккумулятора плеера iPod, необходимо подключить проигрыватель DVD к сети переменного тока (или к разъему прикуривателя автомобиля) при этом проигрыватель DVD должен находится в режиме отключения питания ИЛИ Проигрыватель DVD находится в режиме подключенного питания, а для текущего источника установлен параметр DOCK (док-станция).
- После разрядки аккумулятора (индикатор питания начинает мигать для предупреждения), немедленно зарядите его (независимо от того, собираетесь ли вы его использовать) в целях максимизации его срока службы.
- Извлеките из док-станции переходник с маркировкой for 30G iPod (для iPod 30G) при необходимости установить модель 60G или 80G iPod.
- Невозможно заряжать аккумулятор iPod с встроенной батареей проигрывателя DVD.
- Зарядку аккумулятора iPod следует производить при температуре ниже 35оС.
- После включения плеера iPod установите для пункта TV OUT (Выход ТВ) параметр ON (Вкл.) и выберите режим PAL. Для воспроизведения фотографий на плеере iPod необходимо нажать кнопку ►II на плеере iPod. Или при воспроизведении видеофайлов на плеере iPod на экране TFT не будет изображения.
- Для управления фотографиями на плеере iPod предназначена только кнопка ►II.

## Основные функции

### Переход на другое произведение/дорожку/раздел

Если на диске записано несколько произведений или дорожек, переход на другое произведение/дорожку/раздел осуществляется следующим образом:

- Во время воспроизведения кратко нажмите ►► для выбора следующего произведения/дорожки/раздела.
- Во время воспроизведения кратко нажмите ◄◄ для выбора предыдущего произведения/дорожки/раздела.
- Для перехода непосредственно на нужное произведение / дорожку / раздел введите соответствующий номер с помощью цифровых кнопок (0-9)

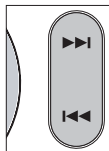

### Поиск

Нажимая ◄, можно перейти на следующие опции поиска вперед:

Нажимая ►, можно перейти на следующие опции поиска назад:

◄	►
2 X назад	2 X вперед
4 X назад	4 X вперед
8 X назад	8 X вперед
16 X назад	16 X вперед
32 X назад	32 X вперед
обычная скорость	обычная скорость

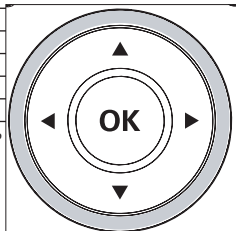

Для возобновления обычного воспроизведения нажмите ►► или ►.



## Основные функции

### Изменение режима аудио (VCD/CD)

Нажимая **AUDIO**, можно перейти на следующие опции аудио.

x 1 Моно в левом канале    x 2 Моно в обоих каналах  
x 3 Стерео



### Увеличение

Функция увеличения позволяет увеличивать видеоизображение и выполнять панорамирование увеличенного изображения. Нажимая **ZOOM**, можно перейти на следующие опции увеличения:

Zoom x 1 2X                      Zoom x 2 3X

Zoom x 3 4X                      Zoom x 4 1/2

Zoom x 5 1/3                      Zoom x 6 1/4

Zoom x 7 обычный вид

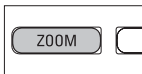

#### ВНИМАНИЕ!

При управлении файлами JPEG последовательность может быть 100%, 125%, 150%, 200%, 50%, 75% и нормальной.

### Повтор

Нажимая **REPEAT**, можно перейти на следующие опции повтора:

	DVD-диск	MP3-диск	CD-диск	JPEG/DivX-диск
x 1	повтор раздела	однократное повторение	повтор дорожки	однократное повторение
x 2	повтор произведения	повторение папки	повтор всего диска	повтор всего диска
x 3	повтор всего диска	отмена повтора	отмена повтора	отмена повтора
x 4	отмена повтора			

## Основные функции



### ВНИМАНИЕ!

Функция повтора также доступна для JPEG, SD/MMC и т.п. Управление различается в зависимости от носителя.

### SHUFFLE

Нажмите кнопку **SHUFFLE** на пульте ДУ для воспроизведения в случайном порядке всех дорожек (для CD), разделов (для DVD) или всех дорожек в выбранной папке/всем диске (для MP3).

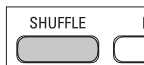

### Повтор А - В

Для повторного или непрерывного воспроизведения последовательности фрагментов в произведении:

- В выбранной начальной точке повтора нажмите кнопку **А - В**;  
На экране отобразится индикация  **A**.
- Еще раз нажмите кнопку **А - В** в выбранной конечной точке повтора.

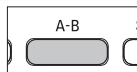

На дисплее отобразится индикация  **AB** и начнется повторное воспроизведение выбранной последовательности фрагментов.

- Для выхода из последовательности еще раз нажмите **А - В**.

### Регулировка громкости

- Воспользуйтесь поворотным регулятором на боковой панели устройства для увеличения или уменьшения громкости воспроизведения.

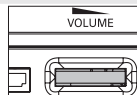

### Brightness

- Воспользуйтесь поворотным регулятором на боковой панели устройства для тонкой настройки яркости экрана TFT.

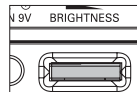

## Основные функции

### Monitor (на основном устройстве)

Последовательно нажимайте кнопку **MONITOR** для настройки режима отображения (обычный или полноэкранный).

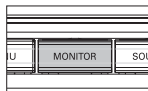

### DISPLAY

Последовательно нажимайте кнопку **DISPLAY** на пульте ДУ для следующих параметров:

	DVD	CD/VCD	DivX
x 1	Прошедшее время записи	Pringle elapsed	Single elapsed
x 2	Title remained	Single remained	Single remained
x 3	Chapter elapsed	Total elapsed	Display off
x 4	Chapter remained	Total remained	
X5	Отключение отображения	Отключение отображения	



#### ВНИМАНИЕ!

Во время управления JPEG эта кнопка служит для выбора 17 режимов слайд-шоу.

### PROGRAM

- 1 Во время воспроизведения нажмите на пульте ДУ кнопку **PROG** для входа в меню программирования.
- 2 Используйте кнопки цифровой клавиатуры 0-9 для прямого ввода номеров дорожек или разделов (перед однозначным номером дорожки вводите "0", например, "05").
- 3 Перемещайте курсор с помощью **OK** для выбора пункта **START** (Пуск), затем нажмите кнопку **OK** для запуска воспроизведения программы.

## Специальные функции DVD-дисков

Проверка содержимого дисков DVD-Video: **DISC MENU**.

Меню выбора произведений и разделов могут быть записаны на диске. Функция меню DVD-диска позволяет выбрать пункты в этих меню. Нажмите соответствующую цифровую кнопку или выделите нужный пункт с помощью кнопок ▲, ▼, ◀, ▶ и нажмите **OK**.

### Меню диска

Нажмите **DISC MENU**. В данном меню среди прочего могут отображаться углы камеры, языки звукового сопровождения и опции субтитров, а также разделы произведения.

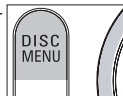

### Смена языка

Нажмите **AUDIO**. Если на вставленном диске записаны различные языки, их опции появятся на экране. Нажимайте кнопку **AUDIO** до перехода на нужный язык.



### Субтитры

Нажмите **SUBTITLE**. Если на вставленном диске записаны различные опции субтитров, они появятся на экране. Нажимайте кнопку **SUBTITLE** до перехода на нужную опцию субтитров.

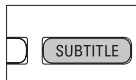

### ВНИМАНИЕ!

Вышеуказанные две функции зависят от наличия на диске вариантов языка воспроизведения или субтитров.

## Специальные функции DVD-дисков

### Воспроизведение конкретной записи

- 1 Нажмите кнопку **DISC MENU** для входа в меню содержимого диска.
- 2 Воспользуйтесь кнопкой ◀▶ ▲▼ или кнопками цифровой клавиатуры (0-9) для выбора параметра воспроизведения.
- 3 Нажмите кнопку **OK** для подтверждения.

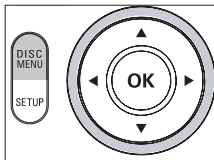

## Операции в меню SETUP (НАСТРОЙКА)

Для выполнения оптимальной настройки воспроизведения используйте меню SETUP, позволяющее выполнить точную подстройку. Выделите нужный пункт с помощью кнопок ▲, ▼, ◀, ▶ и нажмите OK.

- 1 Нажмите **SETUP**. Отобразится список функций.
- 2 Выделите нужный пункт с помощью кнопок ▲ ▼.

После выделения курсором данных опций нажимайте **OK**, чтобы:

General Setup Page	выбрать опции изображения и другие опции
Video Setup Page	выбор параметров видео
Password Setup Page	выбрать опции пароля
Preference Page	выбрать предпочтения для воспроизведения
Exit	Для выхода из меню настройки системы

- 3 Для отмены текущей настройки или перехода на предыдущий уровень меню нажмите ◀.
- 4 Для выхода из меню нажмите кнопку **SETUP**.

### General Setup Page

После выделения курсором данных опций нажимайте **OK**, чтобы:

TV Display	выбрать формат изображения;
Отметка ракурса	выбор отметки ракурса отображения
OSD Language	выбрать язык экранных меню;
Screen Saver	выбрать опции экранной заставки
Память	выбор параметров памяти последнего воспроизведения

Для отмены текущей настройки или перехода на предыдущий уровень меню нажмите ◀

*Примечание:* Перед использованием кнопок ▲ ▼ для выбора необходимой отметки ракурса, убедитесь, что запись диска содержит отметку ракурса, и что в меню системы включена функция отметки ракурса.

## Операции в меню SETUP (НАСТРОЙКА)

### Страница Установки Видео

После выделения курсором данных опций нажимайте **OK**, чтобы:

качество	выбор параметров качества видео
DivX® VOD	вывод DivX ID для VOD (видео по требованию)

Для отмены текущей настройки или перехода на предыдущий уровень меню нажмите **◀**.

### Страница установки пароля

После выделения курсором данных опций нажимайте **OK**, чтобы:

Password	изменить существующий пароль (по умолчанию: 3308)
----------	---

Для отмены текущей настройки или перехода на предыдущий уровень меню нажмите **◀**.

*Примечание: Опции родительского контроля доступны только при отключении режима пароля.*

### Страница предпочтений

После выделения курсором данных опций нажимайте **OK**, чтобы:

Audio	выбрать язык звукового сопровождения;
Subtitle	выбрать язык субтитров;
Disc Menu	выбрать язык меню диска;
Parental	выбрать опции родительского контроля.
Default	Восстановление настроек изготовителя

Для отмены текущей настройки или перехода на предыдущий уровень меню нажмите **◀**.

## Устранение неполадок

При возникновении неполадок в работе проигрывателя дисков DVD-Video сначала просмотрите данный контрольный список. Возможно, вы что-либо упустили при работе с проигрывателем.

### **ПРЕДУПРЕЖДЕНИЕ:**

*Ни в коем случае не пытайтесь самостоятельно ремонтировать систему; это сделает гарантию недействительной.*

*В случае неисправности перед тем, как обратиться в ремонтную мастерскую, проверьте приведенные ниже советы. Если вам не удалось устранить неисправность, проконсультируйтесь с вашим дилером или ремонтной мастерской.*

Проблема	Решение
Не подается питание	<ul style="list-style-type: none"><li>–Проверьте правильность подсоединения обеих вилок шнура питания.</li><li>–Проверьте наличие электропитания в сетевой розетке, подключив к ней другое устройство.</li><li>–Проверьте уровень заряда аккумулятора.</li><li>–Проверьте правильность подключения автомобильного адаптера.</li></ul>
Изображение искажено	<ul style="list-style-type: none"><li>– Проверьте, нет ли на рабочей поверхности диска отпечатков пальцев; протрите диск мягкой тканью от центра к краям.</li><li>– Иногда изображение бывает незначительно искажено. Это не является неисправностью.</li></ul>
Полностью искаженное изображение /отсутствует цвет изображения на экране телевизора	–Возможно, неправильно установлен формат видеосигнала PAL. Установка формата на телевизоре должна.
Нет звука	<ul style="list-style-type: none"><li>– Проверьте соединения для аудио. При использовании усилителя HiFi попробуйте использовать другой источник звука.</li></ul>
Диск не воспроизводится	<ul style="list-style-type: none"><li>– Убедитесь, что диск загружен этикеткой вверх.</li><li>– Очистите диск.</li><li>– Проверьте, не является ли данный диск де</li></ul>



## Устранение неполадок

Проблема	Решение
Проигрыватель не реагирует на команды пульта ДУ	– Направьте пульт ДУ непосредственно на датчик на передней панели проигрывателя. Устраните все препятствия, которые находятся на пути сигнала. Обследуйте батареи и при необходимости замените их.
Изображение с диска DVD искажено или черно-белое	– Используйте только диски, отформатированные в соответствии с форматом, используемым телевизором (PAL).
Проигрыватель не реагирует на все операционные команды	– Операции не разрешены с данным диском. – Обратитесь к инструкциям по воспроизведению, сопровождающим данный диск.
Проигрыватель нагревается	– При непрерывном продолжительном использовании проигрывателя его поверхность может нагреваться. Это нормально.
При отключение питания от сети переменного тока дисплей тановится менее ярким	– Устройство находится в режиме энергосбережения для обеспечения более долгого срока службы батареи. Это нормально. Для регулировки яркости воспользуйтесь поворотным регулятором.

## Технические данные

Габариты	210 x 178 x 39 mm 8.3 x 7.0 x 1.5 inches
Вес	1.9 kg / 4.2 pounds
Электропитание	DC 9V 1.0A
Энергопотребление	9W
Диапазон рабочих температур	0 - 45°C
Длина волны лазера	650nm
Видеосистема	PAL
Диапазон воспроизводимых частот	20Hz ~ 20KHz $\pm$ 1dB
Соотношение сигнала и шума	$\geq$ 85dB
Искажение звука + помехи	$\leq$ -80(1KHz)
Разделение каналов	$\geq$ 85dB
Динамический диапазон	$\geq$ 80dB
Выходной	
Выход аудио (аналоговое аудио)	Выходной уровень: 2V $\pm$ 10%
Сопrotивление нагрузки:	10K $\Omega$
Выход видео	1V <sub>p</sub> - p $\pm$ 20%
Сопrotивление нагрузки:	75 $\Omega$

Компания PHILIPS оставляет за собой право изменять конструкцию и спецификации изделия без предварительного уведомления.

Модификации, не разрешенные производителем, могут привести к лишению пользователей права на использование данного устройства.

**Данное устройство соответствует требованиям по интерференции, действительным в Европейском Сообществе.**

Все права сохранены.