

Panasonic

Цифровой беспроводный телефон с автоответчиком

Инструкция по эксплуатации

Модель **KX-TCD540RU**

Подготовка к использованию

Телефонная система

Автоответчик

Полезная информация



Функции AOH и Caller ID

Перед использованием телефона прочтите эти инструкции по эксплуатации и сохраните их для будущих применений.

Перед первым включением зарядите аккумуляторные батареи в течение примерно 7 часов.

Перед первым включением

◆◆ Функции



Цифровой автоответчик

Запись до 30 минут или 64 сообщений с маркером времени/даты приема сообщения, счетчик сообщений.



Полифонические сигналы звонка для беспроводной трубки

В качестве звонка можно выбирать различные высококачественные мелодии. Вы можете выбрать одну из 9 заводских мелодий или один из 6 типов звонков.



Громкоговорящая связь

Вы можете говорить по телефону, не держа при этом в руке беспроводную телефонную трубку. Это удобно, когда вы говорите по телефону и одновременно с этим делаете что-нибудь еще. Эта функция также предусмотрена на базовом блоке.



Гнездо для подключения гарнитуры

Подключите дополнительный головной телефон для удобного использования телефона - не держа трубку в руке.



Клавиатура с подсветкой

Загорается при входящем вызове, или когда вы нажимаете любую клавишу, чтобы обеспечить удобство при пользовании телефоном в условиях недостаточной освещенности.



Телефонная книга 200+20

Вы можете сохранить до 200 (в телефонной книге трубки) плюс 20 (в телефонной книге базового блока) имен и телефонных номеров во встроенном телефонном справочнике для удобного доступа.



Несколько беспроводных трубок

Для удобства использования на одном базовом блоке можно зарегистрировать до 6 беспроводных трубок. (Дополнительные трубки/зарядные устройства приобретаются отдельно).



Подсветка ЖК-дисплея

Загорается при входящем вызове, или когда вы нажимаете любую клавишу, чтобы обеспечить удобство при пользовании телефоном в условиях недостаточной освещенности.

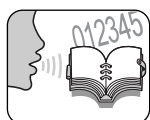

Голосовой поиск

Вы можете записать до 20 голосовых меток в телефонной книге трубки, а потом искать запись в телефонной книге трубки голосом.

Перед первым включением

◆◆ Содержание

Подготовка к использованию

Перед первым включением	2
Важная информация	6
Расположение органов управления .	7
Пиктограммы над ПРОГРАММНЫМИ КЛАВИШАМИ ...	10
Символы, которые используются для обозначения операций	11
Дисплей	13
Настройка	15

Телефонная система

Пользование телефоном	21
АОН и Caller ID	29
Меню списка	34
Использование телефонной книги..	38
Голосовой поиск в телефонной книге трубки	49
Копирование телефонной книги.....	51
Таблица меню настроек	53
Настройки трубки	55
Настройки базового блока.....	65

Операции, выполняемые на базовом блоке	70
Одновременное использование нескольких аппаратов	76
Уоки-токи	85



Автоответчик

Автоответчик.....	88
-------------------	----

Полезная информация

Использование клипсы для ношения трубки на ремне	102
Дополнительная гарнитура.....	102
Настольная установка.....	103
Установка на стене.....	105
Прежде чем обращаться за помощью	108
Важные сведения	112
Телефонная книга	114
Указатель	115
Техническая информация.....	116



Справка

 и  указываются в разных разделах данной инструкции по эксплуатации для обозначения, на каком блоке может быть выполнена операция.

 : Выполняется на беспроводной трубке.

 : Выполняется на базовом блоке.

  : Выполняется либо на базовом блоке, либо на беспроводной трубке.

 &  : Выполняется на базовом блоке и на беспроводной трубке одновременно.

Перед первым включением

Благодарим Вас за покупку нового цифрового беспроводного телефона Panasonic.

Дорогой покупатель,



Вы приобрели телефон модели KX-TCD540RU, который изготовлен в соответствии с европейскими стандартами для беспроводных телефонов (DECT). Технология DECT характеризуется высоким уровнем защиты от подслушивания, а также высоким качеством цифровой передачи. Данный телефон предназначен для широкого спектра применений. Например, его можно использовать в сети базовых блоков и трубок, образующих телефонную систему, которая:

- обслуживает до 6 трубок с одного базового блока.
- допускает внутреннюю связь между двумя трубками.
- допускает работу трубки максимум через 4 базовых блока, что расширяет зону радиосвязи.

Функция Caller ID, если она имеется, входит в услуги, предоставляемые телефонной компанией. После подписки на услугу Caller ID данный телефон будет показывать номер звонящего вам абонента.

Перед первым включением

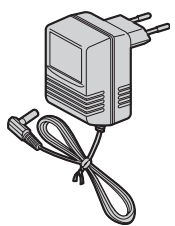
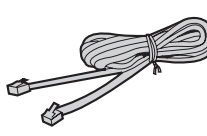
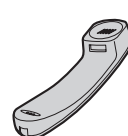
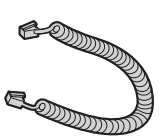
Принадлежности (в соответствии с типом изделия)

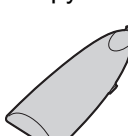
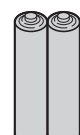
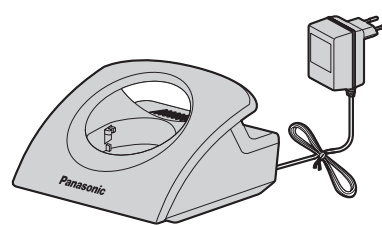
<input type="checkbox"/> Адаптер для сети переменного тока (Для базового блока) PQLV19CE  Один	<input type="checkbox"/> Телефонный шнур  Один	<input type="checkbox"/> Трубка  Одна
<input type="checkbox"/> Шнур трубки  Один	<input type="checkbox"/> Клипса для ношения трубки на ремне  Одна	<input type="checkbox"/> Крышка батарейного отсека трубки  Одна
<input type="checkbox"/> Аккумуляторные батареи (тип AAA) HNR-4EPТ/BA2 (P03P)  Две	<input type="checkbox"/> Зарядное устройство Сетевой адаптер (для зарядного устройства) PQLV200CE Зарядное устройство  Одно	
<input type="checkbox"/> Инструкция по эксплуатации ...одна		
<input type="checkbox"/> Краткое руководствоодно		

Подготовка к использованию

Возможно приобретение дополнительных принадлежностей. Более подробную информацию можно получить у Вашего ближайшего дилера Panasonic.

Важная информация

Используйте только блок питания, поставляемый вместе с этим аппаратом. **Не подключайте адаптер перем. тока к сети с напряжением, отличным от стандартного, равного 220 - 240 В.**

(Для базового блока)

Для данного аппарата используется блок питания PQLV19CE.

(Для зарядного устройства)

Для данного аппарата используется блок питания PQLV200CE.

Данный аппарат не может осуществлять вызовы при следующих условиях:

- Аккумуляторные батареи переносной трубки нуждаются в подзарядке или вышли из строя.
- Во время отключения электроэнергии.
- Когда блокировка клавиатуры установлена на ВКЛ.
- Когда аппарат находится в режиме прямого вызова. (может осуществляться только вызов по номеру прямого вызова).

Не вскрывайте базовый блок или трубку (кроме как для замены аккумуляторных батарей).

Данный аппарат не следует использовать вблизи медицинского оборудования для оказания экстренной помощи/проведения интенсивной терапии, а также пользоваться людям с кардиостимулятором.

Нельзя допускать падения предметов и проливов жидкостей на аппарат. Не допускайте воздействия на аппарат дыма, пыли, механической вибрации или ударов.

Окружающие условия

Не используйте этот аппарат вблизи воды. Следует держать этот аппарат вдали от источников тепла, таких, как радиаторы кухонные плиты и т. п. Также не следует держать его в помещениях с температурой ниже 5 °С или выше 40 °С.

Сетевой адаптер используется в качестве выключателя питания. Убедитесь в том, что вблизи устройства имеется электрическая розетка с удобным доступом.

ОСТОРОЖНО!

ЧТОБЫ ИСКЛЮЧИТЬ РИСК ПОРАЖЕНИЯ ЭЛЕКТРИЧЕСКИМ ТОКОМ, НЕ ОСТАВЛЯЙТЕ ЭТОТ АППАРАТ ПОД ДОЖДЕМ И ИЗБЕГАЙТЕ ЕГО КОНТАКТА С ЛЮБОЙ ДРУГОЙ ВЛАГОЙ.

Меры предосторожности при обращении с аккумуляторными батареями

1. Используйте батареи только указанных типов.
2. **Используйте только аккумуляторные батареи.**
3. Не используйте одновременно старые и новые батареи.
4. Не выбрасывайте батареи в огонь, они могут взорваться!
Утилизация должна производиться в соответствии с местными правилами утилизации отходов.
5. Не пытайтесь вскрывать или разбирать батареи.
Электролит является агрессивной жидкостью и может вызвать серьезные ожоги и травмы кожи и глаз.
При попадании внутрь электролит может вызвать отравление.
6. Проявляйте осторожность при обращении с батареями, чтобы не допустить короткого замыкания батарей при контакте с токопроводящими изделиями: кольцами, браслетами, ключами.
Батареи и/или проводник могут нагреться и вызвать ожоги.
7. Выполняйте зарядку поставляемых батарей в соответствии с правилами, изложенными в данном руководстве по эксплуатации.

Расположение

- Для обеспечения максимальной зоны работы без помех разместите ваш базовый блок:
 - Вдали от электрических устройств, таких как телевизор, радиоприемник, персональный компьютер или другой телефон.
 - В удобном месте в центре комнаты на возвышении.

Расположение органов управления

◆ Беспроводная трубка



- 1 - **ЛЕВАЯ ПРОГРАММНАЯ КЛАВИША**
- 2 - Кнопка **TALK (РАЗГОВОР)**
- 3 - **ДЖОЙСТИК**
- 4 - Кнопка **SPEAKERPHONE (ГРОМК СВЯЗЬ)**
- 5 - Кнопка **RECALL (ПОВТОРНЫЙ ВЫЗОВ - ФЛЭШ)**
- 6 - **ПРАВАЯ ПРОГРАММНАЯ КЛАВИША**
- 7 - Кнопка **POWER/TALK OFF (ПИТАНИЕ/ОТКЛ РАЗГОВОР)**
- 8 - Кнопка **CLEAR (СБРОС)**
- 9 - Кнопка **INTERCOM/HOLD (ВНУТРЕННЯЯ СВЯЗЬ/ОЖИДАНИЕ)**

Подготовка к использованию

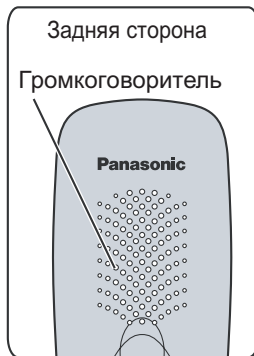

Как пользоваться программными клавишами беспроводной трубки

3 программные клавиши используются для выбора функций, обозначенных прямо над клавишами. Указанные над клавишами функции будут меняться в зависимости от режима работы. Например, когда дисплей находится в режиме ожидания, “”, “” и “” отображаются над программными клавишами.

Пример: Дисплей в режиме ожидания

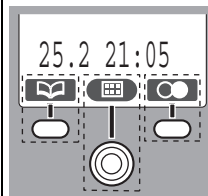

Для использования “” (Телефонная книга) нажмите **ЛЕВУЮ ПРОГРАММНУЮ КЛАВИШУ**.

Для использования “” (Меню) нажмите **ДЖОЙСТИК** (среднюю программную клавишу).

Для использования “” (Повторный набор номера) нажмите **ПРАВУЮ ПРОГРАММНУЮ КЛАВИШУ**.

Когда над программируемой клавишей отображается “”, это означает, что клавиша не запрограммирована на выполнение каких-либо функций.

- “” (Меню) может быть выбрано, когда аппарат находится в режиме ожидания, с помощью наклона **ДЖОЙСТИКА** вверх, вниз, влево или вправо.

Расположение органов управления

◆◆ Базовый блок

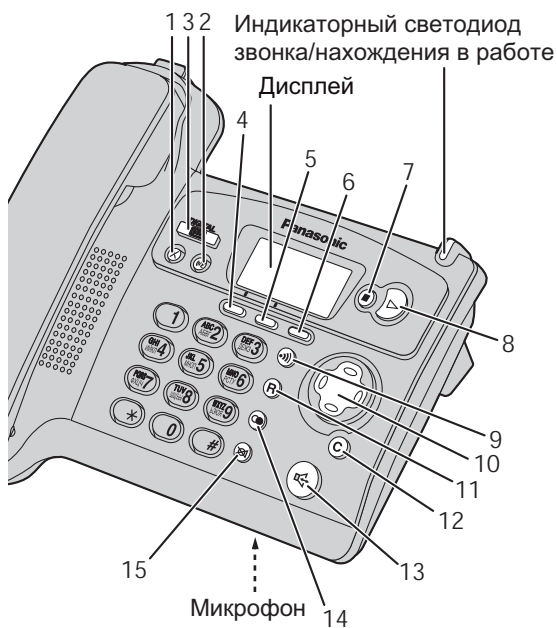

- 1 - (X) Кнопка **УДАЛИТЬ**
2 - (☎) Кнопка **ПРИВЕТСТВИЕ**

- 3 - (☎) Кнопка и индикатор **АВТО ОТ-ЧИК ВКЛ**
4 - () **ЛЕВАЯ ПРОГРАММНАЯ КЛАВИША**
5 - () **СРЕДНЯЯ ПРОГРАММНАЯ КЛАВИША**
6 - () **ПРАВАЯ ПРОГРАММНАЯ КЛАВИША**
7 - (■) Кнопка **СТОП**
8 - (▶) Кнопка **ВОСПРОИЗВЕДЕНИЕ**
9 - (☎) Кнопка **ПОИСКОВЫЙ ВЫЗОВ/ВНУТРЕННЯЯ СВЯЗЬ/УДЕРЖАНИЕ**
10 - (⊕) **КЛАВИША НАВИГАЦИИ**
11 - (R) Кнопка **ПОВТОРНЫЙ ВЫЗОВ - ФЛЭШ**
12 - (C) Кнопка **СБРОС**
13 - (☎) Кнопка **ГРОМК СВЯЗЬ**
14 - (☎) Кнопка **ПОВТОРНЫЙ НАБОР**
15 - (⊗) Кнопка **ОТКЛЮЧЕНИЕ МИКРОФОНА**

Как пользоваться программными клавишами базового блока

3 программные клавиши используются для выбора функций, обозначенных прямо над клавишами. Указанные над клавишами функции будут меняться в зависимости от режима работы. Например, когда дисплей находится в режиме ожидания, "☎", "☎" и "→)" отображаются над программными клавишами.

Пример: Дисплей в режиме ожидания

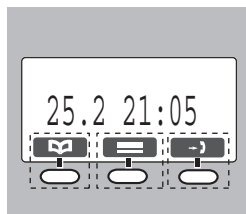

Для использования "☎" (Телефонная книга) нажмите **ЛЕВУЮ ПРОГРАММНУЮ КЛАВИШУ**.

Для использования "☎" (Меню) нажмите **СРЕДНЮЮ ПРОГРАММНУЮ КЛАВИШУ**.

Для использования "→)" (Список вызывавших абонентов) нажмите **ПРАВУЮ ПРОГРАММНУЮ КЛАВИШУ**.

Когда над программной клавишей отображается "☎", это означает, что клавиша не запрограммирована на выполнение каких-либо функций.

Расположение органов управления

Как пользоваться клавишей навигации

Эта клавиша имеет четыре активных области.

Базовый блок

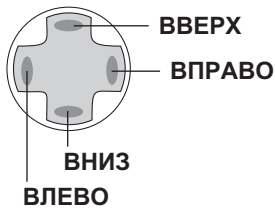

ВВЕРХ	<ul style="list-style-type: none"> • Прокручивает вверх меню функций, Список вызывавших абонентов и телефонную книгу базового блока. • Увеличивает громкость звонка.
ВНИЗ	<ul style="list-style-type: none"> • Прокручивает вниз меню функций, Список вызывавших абонентов и телефонную книгу базового блока. • Уменьшает громкость звонка.
ВПРАВО	<ul style="list-style-type: none"> • Обеспечивает выбор в меню.
ВЛЕВО	<ul style="list-style-type: none"> • Возвращает на предыдущий экран.

Подготовка к использованию

◆ Зарядное устройство

Зарядные контакты

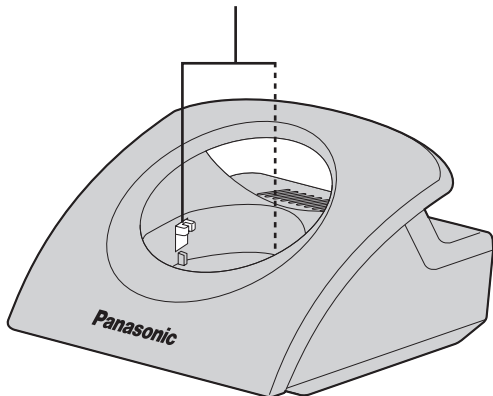



Пиктограммы над ПРОГРАММНЫМИ КЛАВИШАМИ

◆◆ Пиктограммы над программными клавишами беспроводной трубки

Пиктограмма	Функция	Пиктограмма	Функция
	Возвращение назад		Русский
	Меню		Цифровые клавиши
	Подменю		Английский
	ОК		Греческий
	Повторный набор номера		Расширенный 1
	Телефонная книга		Расширенный 2
	Запись в телефонную книгу		Выбор
	Поиск		Пауза
	Блокировка клавиш		Отключение микрофона
	12/24 часовой формат времени		Удаление
	Остановка		АОН
	Не работает		

◆◆ Пиктограммы над программными клавишами базового блока

Пиктограмма	Функция	Пиктограмма	Функция
	Возвращение назад		Пауза
	Меню		Внутренняя связь/ Поисковый вызов
	ОК		Список вызывавших абонентов
	Телефонная книга		Повтор сообщения
	Удаление		Пропустить сообщение
	Не работает		АОН
	Выключить		

Символы, которые используются для обозначения операций

◆ Символы, которые используются для обозначения операций беспроводной трубки

Подготовка к использованию



Символ	Значение	
	<p>Наклоните ДЖОЙСТИК вверх, вниз, влево или вправо. Напр., поиск в главном меню.</p> 	
<p>Напр., ОК</p> 	<p>Напр., отображается меню</p> 	<p>Нажмите ДЖОЙСТИК прямо в центре.</p> <p>Нажмите вертикально</p>  <p>Этот пример показывает выбор нужного пункта меню.</p>
<p>Напр., повторный набор номера</p> 	<p>Напр., режим ожидания</p> 	<p>Нажмите ПРАВУЮ ПРОГРАММНУЮ КЛАВИШУ.</p> <p>В этом примере на дисплей выводится последний набранный номер.</p>
<p>Например, возврат назад</p> 	<p>Напр., отображается меню</p> 	<p>Нажмите ЛЕВУЮ ПРОГРАММНУЮ КЛАВИШУ.</p> <p>В этом примере дисплей возвращается в предыдущее меню.</p> <p> имеет то же назначение, что и Возвращение назад.</p>
	<p>Нажмите кнопку ПИТАНИЕ/ОТКЛ РАЗГОВОР. Нажмите эту кнопку один или два раза, после этого дисплей всегда возвращается в режим ожидания.</p>	

Символы, которые используются для обозначения операций

◆◆ Символы, которые используются для обозначения операций базового блока

Символ	Значение	
	Нажмите КЛАВИШУ НАВИГАЦИИ вверх или вниз. например, поиск нужной записи.	
Напр., ОК 	Напр., отображается меню 	Нажмите СРЕДНЮЮ ПРОГРАММНУЮ КЛАВИШУ . Этот пример показывает выбор нужного пункта меню.
Напр., список вызывавших абонентов 	Напр., дисплей в режиме ожидания 	Нажмите ПРАВУЮ ПРОГРАММНУЮ КЛАВИШУ . В этом примере на дисплее отображается информация о последнем вызывавшем абоненте.
Напр., возврат назад 	Напр., отображается меню 	Нажмите ЛЕВУЮ ПРОГРАММНУЮ КЛАВИШУ . В этом примере дисплей возвращается в предыдущее меню.

◆◆ Символы для обозначения операций на беспроводной трубке/базовом блоке

Символ	Значение
	Чтобы перейти к следующему шагу.
“ ”	Слово в “ ” кавычках указывает на то, что текст отображается на дисплее.
	Телефон звонит.

Дисплей

◆ Пиктограммы, которые отображаются на дисплее трубки

Подготовка к использованию



◆ Дисплей главного меню

Для входа в **Главное меню** нажмите **ДЖОЙСТИК** в центре (или наклоните), когда дисплей находится в режиме ожидания. Выделяется пиктограмма выбранного меню и появляется название этого меню.









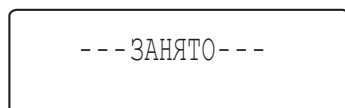
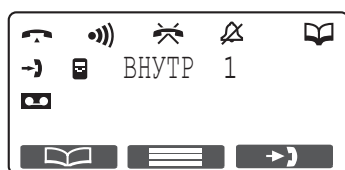

Пример: выбран "СПИСОК ВЫЗ АБОН".



Дисплей

◆◆ Пиктограммы, которые отображаются на дисплее базового блока



-  Внутренняя связь/Поисковый вызов
-  Осуществление вызова или ответ на вызов
-  Запрет вызова включен
-  Режим телефонной книги
-  Звонок ОТКЛЮЧЕН
-  Новый вызов (только Caller ID)
-  ---ЗАНЯТО--- Линия занята другим аппаратом.
-   Режим внутренней связи
Имя беспроводной трубки (например, Беспроводная трубка 1)
-  Индикация сообщений

Настройка

◆◆ Подсоединение

(Для базового блока)

Подсоедините сетевой адаптер и телефонный шнур в следующей последовательности: **1, 2, 3, 4**.

При установке базового блока на столе лишние провода можно убрать, заправив их под приспособление для установки аппарата на стене (стр. 103, 104).



- Адаптер сети переменного тока должен всегда быть включен в сеть (в процессе работы адаптер немного нагревается. Это нормально).
- Никогда не подключайте телефон во время грозы.
- **ИСПОЛЬЗУЙТЕ ТОЛЬКО С СЕТЕВЫМ АДАПТЕРОМ Panasonic PQLV19CE.**

(Для зарядного устройства)

Перед первым использованием беспроводной трубки аккумуляторные батареи должны быть полностью заряжены.

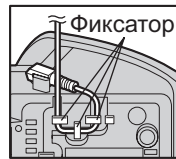

Закрепите шнур адаптера сети переменного тока, чтобы исключить его отсоединение.

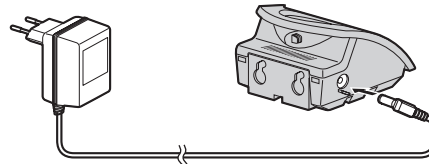

- Адаптер сети переменного тока должен всегда быть включен в сеть (в процессе работы адаптер немного нагревается. Это нормально).
- **ИСПОЛЬЗУЙТЕ ТОЛЬКО С СЕТЕВЫМ АДАПТЕРОМ Panasonic PQLV200CE.**

◆◆ Установка аккумуляторных батарей

Устанавливайте батареи, как показано на рисунке. ⊖ сторона должна вставляться в первую очередь. Закройте крышку движением по стрелке.

- При замене аккумуляторных батарей сторона ⊕ должна быть снята в первую очередь.

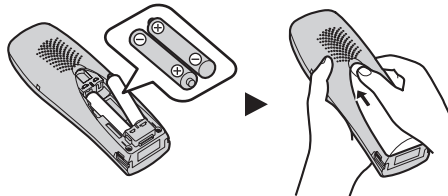

Подготовка к использованию

Настройка

◆◆ Зарядка аккумуляторных батарей

Батареи поставляются незаряженными. Чтобы выполнить зарядку, установите трубку на базовом блоке. **Перед началом эксплуатации заряжайте батареи в течение примерно 7 часов.**



Во время зарядки будет гореть индикаторный светодиод зарядки, как показано ниже.

В процессе зарядки **Полностью заряжены**



Пиктограмма дисплея	Уровень заряда батареи
	Высокий
	Средний
	Низкий
	Требуется зарядка

Трубка, питание которой выключено, при установке на зарядное устройство будет автоматически включаться.

Находясь на зарядке трубка не будет работать.

Если при снятии трубки с зарядного устройства на дисплее мигает , заряжайте аккумуляторные батареи в течение еще, как минимум 15 минут.

◆◆ Информация о состоянии батареи

После того, как батарея Panasonic полностью заряжена:

Ni-MH аккумуляторные батареи (стандартная емкость 700 мА-час)

Работа	Время работы
В режиме (РАЗГОВОР)	приблизительно 10 часов
В режиме (Ожидание)	приблизительно 180 часов

Ni-Cd аккумуляторные батареи (стандартная емкость 250 мА-час)

Работа	Время работы
В режиме (РАЗГОВОР)	приблизительно 4 часа
В режиме (Ожидание)	приблизительно 60 часов

- Указано максимально возможное время.
- Время работы батареи может уменьшаться в зависимости от условий эксплуатации и температуры окружающей среды.
- **Выполняйте чистку зарядных контактов беспроводной трубки и зарядного устройства раз в месяц сухой мягкой тканью. Выполняйте чистку контактов чаще, если аппарат подвергается воздействию грязи, пыли и высокой влажности.** В противном случае батарея может не заряжаться должным образом.
- Батареи не могут быть заряжены избыточно, если их многократно не извлекать и не устанавливать вновь.
- Для обеспечения максимального срока службы батареи рекомендуется не выполнять зарядку батареи до тех пор, пока не начнет мигать пиктограмма батареи .

Настройка

◆◆ Замена батарей

Если после нескольких телефонных звонков начинает мигать пиктограмма , даже при полной зарядке батарей беспроводной трубки их необходимо заменить.

- **Перед первым включением заряжайте аккумуляторные батареи в течение примерно 7 часов.**
- **При замене батарей не забудьте установить тип батареи, даже если вы устанавливаете батареи того же типа. Это необходимо для того, чтобы ввести тип батареи в память беспроводной трубки. (См. «Выбор типа аккумуляторной батареи» на стр. 63.)**
- Попытка выполнить подзарядку не предназначенных для подзарядки (одноразовых) элементов питания может привести к вытеканию из них электролита.
- Для открывания крышки батарейного отсека нажмите с усилием на выемку в крышке и сдвиньте крышку в направлении стрелки, как показано на представленном ниже рисунке.



Замените обе батареи (стр. 15) и закройте крышку. Заряжайте батареи трубки в течение приблизительно 7 часов.

Рекомендуем использовать только аккумуляторные батареи Panasonic P03P(Ni-MH) или P03H(Ni-Cd).

Настройка

◆◆ Включение/Выключение питания

◆ Включение питания

Нажмите и удерживайте кнопку **ПИТАНИЕ**.



Когда кнопка **ПИТАНИЕ** отпускается, дисплей переключается в режим ожидания.

◆ Выключение питания

Нажмите и удерживайте кнопку **ПИТАНИЕ**.



Дисплей гаснет.











◆◆ Выбор языка дисплея

Можно выбрать один из 20 языков отдельно для базового блока и трубки. Заводская установка – русский.



◆ Выбор языка дисплея беспроводной трубки



Чтобы прекратить выполнение операции, нажмите  в любое время.

<p>1 Нажмите ДЖОЙСТИК (или наклоните).</p> 	<p>2 Выберите “ НАСТР-КИ ТРУБКИ”.</p>  → 	<p>3 Выберите “ОПЦИИ ДИСПЛЕЯ”.</p>  → 
<p>4 Выберите “ВЫБОР ЯЗЫКА”.</p>  → 	<p>5 Выберите нужный язык.</p>  → 	

- Если вы установили язык, который вы не знаете, восстановите нужный вам язык дисплея.

Нажмите  → Нажмите  → Наклоните  → Нажмите  →

Наклоните  четыре раза → Нажмите  → Наклоните  дважды →

Нажмите  → Выберите нужный язык → Нажмите 

Настройка





◆ Для того чтобы выбрать язык дисплея базового блока

Чтобы прекратить выполнение операции, нажмите  в любое время.

- 1** Нажмите **СРЕДНЮЮ ПРОГРАММНУЮ КЛАВИШУ**.
- 2** Выберите “ВЫБОР ЯЗЫКА”.
- 3** Выберите нужный язык.



- Если вы установили язык, который вы не знаете, восстановите нужный вам язык дисплея.

Нажмите  ➔ Нажмите  (ВНИЗ) 3 раза ➔ Нажмите  ➔
Выберите нужный язык ➔ Нажмите .







Подготовка к использованию

Настройка









◆◆ Установка даты и времени

После нарушения энергоснабжения необходима переустановка часов. Убедитесь в том, что пиктограмма  не мигает. После установки даты и времени на дисплее базового блока также будет отображаться дата и время. Эта операция может выполняться только при настройке беспроводной трубки.

Чтобы прекратить выполнение операции, нажмите  в любое время.

<p>1 Нажмите ДЖОЙСТИК (или наклоните).</p> 	<p>2 Выберите “ НАСТР-КИ ТРУБКИ”.</p>  → 	<p>3 Выберите “УСТ. ДАТУ/ВРЕМЯ”.</p>  → 
<p>4 Введите дату (см. ниже).</p>	<p>5 Введите время (см. ниже).</p>	<p>6 Нажмите ДЖОЙСТИК.</p> 

Пример: Чтобы установить 16 февраля 2003, 7:15 вечера.

Дата			Время		
День недели	Месяц	Год	Час	Минута	12/24-часовая шкала
 	 	 	 	 	 

◆ Чтобы выбрать 12/24-часовую шкалу

Нажмите **ПРАВУЮ ПРОГРАММНУЮ КЛАВИШУ** несколько раз.



24-часовой формат → 12-часовой формат (AM) → 12-часовой формат (PM)



Пользование телефоном

◆◆ Исходящий вызов



◆ Предварительный набор номера

- 1 Введите номер телефона.
- 2 Нажмите **РАЗГОВОР**.



◆ Набор номера после снятия трубки

- 1 Нажмите **РАЗГОВОР**.
- 2 Введите номер телефона.



- При использовании **предварительного набора** номера:
Если при вводе номера вам нужно исправить ошибку, нажмите **C**. Цифра слева стирается; теперь вводите номер. Если нажать и удерживать **C**, то удаляются все цифры.
- Вы также можете нажать **☎**, чтобы выполнить вызов.



◆ Предварительный набор номера

- 1 Введите номер телефона.
- 2 Снимите трубку.

◆ Набор номера после снятия трубки

- 1 Снимите трубку.
- 2 Введите номер телефона.

- При использовании **предварительного набора** номера:
если при вводе номера вам нужно исправить ошибку, нажмите **C**. Цифры слева удаляются, после этого можно вводить новые цифры. Если нажать и удерживать **C**, то удаляются все цифры.
- Вы также можете нажать **☎**, чтобы выполнить вызов.

Пользование телефоном

◆◆ Ответ на вызов







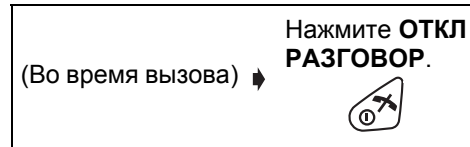

◆ Ответ на вызов



◆ Прекращение вызова



- Вы также можете ответить на вызов с помощью нажатия  на , , ,  или  (**ответ на вызов нажатием любой клавиши**).
- Для просмотра информации о вызывающем абоненте перед началом разговора нажмите клавишу .





◆ Ответ на вызов

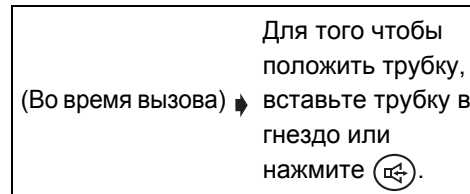

◆ Прекращение вызова



- Вы также можете ответить на вызов с помощью нажатия .
- Для просмотра информации о вызывающем абоненте перед началом разговора нажмите клавишу .

◆◆ Автоматическое начало разговора

Если функция **Автоматическое начало разговора** включена, вы можете ответить на вызов, сняв беспроводную трубку с зарядного устройства. (См. **Включение/Отключение режима автоматического начала разговора** на стр. 63.)

Пользование телефоном

◆◆ Громкость трубки (или гарнитуры)/ громкоговорящей связи



Можно выбрать один из 3 уровней громкости для трубки (или гарнитуры) и один из 6 уровней громкости для громкоговорящей связи.

(Во время вызова) ➔	Для увеличения громкости наклоните ДЖОЙСТИК вверх.
	Для уменьшения громкости наклоните ДЖОЙСТИК вниз.



- Заводская установка - средний уровень громкости (громкость трубки) и уровень 3 (громкость динамика громкоговорящей связи).



Можно выбрать один из 3 уровней громкости для трубки и один из 8 уровней громкости для громкоговорящей связи.

(Во время вызова) ➔	Для увеличения громкости нажмите КЛАВИШУ НАВИГАЦИИ вверх.
	Для уменьшения громкости нажмите КЛАВИШУ НАВИГАЦИИ вниз.



- Заводская установка - средний уровень громкости (громкость трубки) и уровень 5 (громкость динамика громкоговорящей связи).

◆◆ Говорите по телефону, не занимая при этом рук (используя цифровую громкоговорящую связь)



Громкая связь позволяет говорить по телефону, не занимая при этом рук, и позволяет другим присутствующим в комнате людям слышать телефонный разговор.

◆ Для возвращения на трубку

(Во время звонка) ➔	Нажмите ГРОМК СВЯЗЬ .
---------------------	------------------------------



Нажмите РАЗГОВОР .



- Для обеспечения оптимальной работы нужно соблюдать следующие правила:
 - Говорите со своим абонентом по очереди в помещении с низким уровнем шума.
 - При плохой слышимости для любого из абонентов наклоните **ДЖОЙСТИК** вверх или вниз, чтобы соответствующим образом изменить уровень громкости беспроводной трубки. Можно выбрать один из шести уровней громкости громкоговорящей связи (громкоговорителя).

Пользование телефоном



Громкоговорящая связь позволяет говорить по телефону, не занимая при этом рук, и позволяет другим присутствующим в комнате людям слышать телефонный разговор.

Нажмите **ГРОМК СВЯЗЬ**.

(Во время приема вызова) → 

- Для обеспечения оптимальной работы нужно соблюдать следующие правила:
 - Говорите со своим абонентом по очереди в помещении с низким уровнем шума.
 - При плохой слышимости для любого из участников разговора наклоните **КЛАВИШУ НАВИГАЦИИ** вверх или вниз, чтобы соответствующим образом изменить уровень громкости. Для базового блока можно выбрать один из 8 уровней громкости громкоговорителя.



◆◆ Отключение микрофона во время разговора

Во время разговора вы можете отключить микрофон телефона для того, чтобы на другом конце провода вас не слышали. При отключенном микрофоне вы будете слышать своего абонента.



◆ Чтобы отключить микрофон

Нажмите **ЛЕВУЮ ПРОГРАММНУЮ КЛАВИШУ**, после этого начнет мигать пиктограмма.

(Во время вызова) →  → 

◆ Чтобы продолжить разговор

Нажмите **ЛЕВУЮ ПРОГРАММНУЮ КЛАВИШУ** еще раз. Пиктограмма перестает мигать.





◆ Чтобы отключить микрофон

Нажмите **ОТКЛ. МИКРОФОНА**.

(Во время вызова) → 



◆ Чтобы продолжить разговор

Нажмите **ОТКЛ. МИКРОФОНА** еще раз.



Пользование телефоном

◆◆ Блокировка клавиш

Вы можете заблокировать клавиши набора номера на трубке. При включенной блокировке клавиатуры кнопки не работают, и поэтому нельзя выполнить вызовы. Когда клавиатура заблокирована, можно только принимать входящие вызовы. Когда блокировка клавиатуры включена, пиктограмма меню  меняется на .

Когда блокировка клавиатуры включена, вызовы экстренной службы не могут выполняться до тех пор (стр. 66), пока блокировка клавиатуры не будет отменена.

◆ Включение блокировки клавиатуры ◆ Выключение блокировки клавиатуры

(Дисплей в режиме ожидания)

Нажмите **ДЖОЙСТИК** и удерживайте его в нажатом положении более 2 секунд.



Еще раз нажмите **ДЖОЙСТИК** и удерживайте его в нажатом положении более 2 секунд.



Пользование телефоном

◆◆ Повторный набор

Последние 10 номеров, набранных на беспроводной трубке или на базовом блоке, автоматически сохраняются в списке повторного набора соответственно беспроводной трубки или базового блока.



◆ Набор номера с помощью списка повторного набора

1 Нажмите **ПРАВУЮ ПРОГРАММНУЮ КЛАВИШУ**.





2 Найдите из ранее набранных номеров нужный номер.



3 Нажмите **РАЗГОВОР**.



- Если в списке повторного набора номера нет сохраненных номеров, то после нажатия  на дисплее трубки отображается “НЕТ ЗАПИСЕЙ”.
- Когда просмотр достигает конца списка, раздается тональный сигнал.
- Вы также можете нажать , чтобы выполнить вызов.
- Чтобы сохранить номера из списка повторного набора в телефонной книге трубки, отредактировать или удалить номера из памяти, см. страницы 36 и 37.

◆ Набор последнего набранного номера





1 Нажмите **РАЗГОВОР**.



2 Нажмите **ПРАВУЮ ПРОГРАММНУЮ КЛАВИШУ**.



Автоматический повторный набор номера

Если вы нажимаете , а затем , чтобы выполнить повторный набор номера, но при этом вызываемый номер занят, аппарат будет автоматически осуществлять повторные вызовы через каждые 40 секунд; при этом будет выполняться до 4 повторных вызовов. При использовании функции автоматического повторного набора номера нажмите  еще раз после нажатия , если отключение микрофона не было отменено.

Пользование телефоном



◆ Набор номера с помощью списка повторного набора



1 Нажмите **ПОВТОРНЫЙ НАБОР**.



2 Найдите из ранее набранных номеров нужный номер.



3 Снимите трубку.

- Если в списке повторного набора нет записей, то при выборе  на дисплее базового блока появляется сообщение "НЕТ ЗАПИСЕЙ".
- Когда просмотр достигает конца списка, раздается тональный сигнал.
- Вы также можете нажать , чтобы выполнить вызов.
- Для выполнения редактирования или очистки памяти см. стр. 72.





◆ Набор последнего набранного номера

1 Снимите трубку.



2 Нажмите **ПОВТОРНЫЙ НАБОР**.





Автоматический повторный набор номера

Если вы нажимаете , а затем , чтобы выполнить повторный набор номера, но при этом вызываемый номер занят, аппарат будет автоматически осуществлять повторные вызовы через каждые 40 секунд; при этом будет выполняться до 4 повторных вызовов. При использовании функции автоматического повторного набора номера нажмите  еще раз после нажатия , если отключение микрофона не было отменено.

◆◆ Функция Повторный вызов

Кнопка **ПОВТОРНЫЙ ВЫЗОВ - ФЛЭШ**  (на беспроводной трубке) или  (на базовом блоке) используется для обеспечения доступа к специальным телефонным услугам. Обратитесь в свою телефонную компанию, чтобы получить более подробную информацию.

Если ваш аппарат подключен к офисной АТС, нажатие  (на беспроводной трубке) или  (на базовом блоке) позволяет получить доступ к определенным функциям вашей АТС, напр., перевод вызова на другой внутренний номер.

Пользование телефоном

◆◆ Временный переход в режим тонального набора (для пользователей службы импульсного или дискового набора)

Режим набора переключится на тональный. Можно вводить номера, требующие тонального набора номера (например, электронных банковских служб).



Прежде чем вводить коды доступа и т.п.



Нажмите .



Прежде чем вводить коды доступа и т.п.



Нажмите .

- Когда вы “повесите” трубку, будет вновь восстановлен импульсный режим.

◆◆ Пауза в наборе (для линий учрежденческой АТС/пользователей междугородной связи)

Функция паузы в наборе используется в случае, когда необходима пауза в наборе телефонного номера при вызове через учрежденческую АТС или по междугородной связи. Например, если аппарат подключен через учрежденческую АТС, и перед набором номера телефона нужно набрать код выхода в город (в этом примере - 9):



1 Нажмите **9**.



2 Нажмите **ПРАВУЮ ПРОГРАММНУЮ КЛАВИШУ**.



3 Введите номер телефона.

4 Нажмите **РАЗГОВОР**.



1 Нажмите **9**.





2 Нажмите **ПРАВУЮ ПРОГРАММНУЮ КЛАВИШУ**.



3 Введите номер телефона.

4 Снимите трубку.

- Для того чтобы сделать вызов, вы также можете нажать  (беспроводная трубка) или  (базовый блок).
- Введение паузы исключает неверный набор номера при повторном наборе номера или при наборе номера, сохраненного в памяти телефона.
- Повторные нажатия **ПРАВОЙ ПРОГРАММНОЙ КЛАВИШИ** увеличивают длительность паузы между цифрами номера.
- Для изменения длительности паузы см. **Выбор длительности паузы** на стр. 66.

АОН и Caller ID

◆◆ Идентификация вызывающего абонента

Идентификация вызывающего абонента - это услуга, предоставляемая вашим телефонным узлом, которая работает только в том случае, если вы на нее подписались.

Данный аппарат реализует функции западного стандарта идентификации вызывающего абонента – Caller ID, а так же отечественного стандарта, известного как автоматический определитель номера (АОН).

В странах СНГ большинство телефонных станций работают в стандарте АОН. Для работы АОН имеются некоторые уникальные настройки.

Телефон может работать также с Caller ID разных стандартов. По умолчанию используется стандарт ANI Caller ID, предоставляемый большинством западных АТС. Некоторые современные АТС работают по новому европейскому стандарту Caller ID. О том, как настроить телефон для работы с этой системой, см. раздел “Настройки базового блока”.

Если вы подписались на услугу автоматического определения номера (АОН), то при приеме вызова на дисплее может быть отображен номер телефона вызывающего абонента. Если номер телефона, принятый АОН, был сохранен в телефонной книге аппарата вместе с именем абонента, то на дисплее будет отображаться имя вызывающего абонента.

Последние 50 номеров вызывавших абонентов хранятся в памяти телефона в порядке их поступления. При приеме 51-го вызова информация о самом первом вызове стирается. Если имя и номер вызывающего абонента были сохранены в телефонной книге (см. **Сохранение информации о абоненте в телефонной книге трубки** на стр. 39 или **Сохранение информации о абоненте в телефонной книге базового блока** на стр. 40), то на дисплее также будет отображаться имя звонившего абонента.

Если аппарат подключен к офисной АТС или к телефонной линии, которая не поддерживает данную услугу, вы не сможете пользоваться ею.

Функция Caller ID не отображает номер вызывающего абонента при использовании трубки для внутренней связи. Но информация о вызывающем абоненте будет сохранена в списке вызвавших абонентов.

При поступлении новых вызовов на дисплее появится сообщение об их количестве.

В показанном ниже примере было получено 10 новых вызовов.

См. Список вызывавших абонентов (стр. 70) для базового блока.



◆ Дисплей в режиме ожидания

ВНУТР 1
→ 10 НОВ ВЫЗ.
17.8 14:59



◆ Дисплей в режиме ожидания

→ 10 НОВ ВЫЗ.
17.8 14:59

АОН и Caller ID



◆◆ Выполнение вызова из списка вызывавших абонентов

Чтобы прекратить выполнение операции, нажмите  в любое время.

1 Нажмите **ДЖОЙСТИК** (или наклоните).



2 Выберите " СПИСОК ВЫЗ АБОН".

3 Появится информация о последнем из вызывавших абонентов.

Время поступления

Дата приема — 17.8 14:59

Имя — JOHN SMITH

Тел. номер — 0123456789

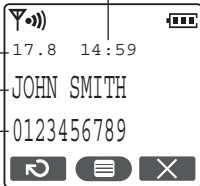

4 Найдите нужную запись.



5 Нажмите **РАЗГОВОР**.



- Вы также можете нажать , чтобы выполнить вызов.
- "✓" указывает на то, что вы ранее уже просматривали данную информацию о вызывавшем вас абоненте или ответили на вызов.
- Это также указывает на то, что пользователь другого зарегистрированного аппарата уже просмотрел информацию об этом вызывавшем абоненте или ответил на вызов.
- Если звонивший абонент подписан на услугу запрета передачи информации о нем, на дисплее будет отображаться "КОНФИДЕНЦ АБОН".
- Если абонент звонит из зоны, где не предоставляется услуга Caller ID, то на дисплее появится сообщение "НОМЕР НЕДОСТУПЕН".
- "КОНФИДЕНЦ АБОН" и "НОМЕР НЕДОСТУПЕН" отображаются на дисплее только в том случае, если вы установили режим определения номера на "Caller ID".
- Когда просмотр достигает конца списка, раздается тональный сигнал.

АОН и Caller ID

◆◆ Список вызывавших абонентов

В списке вызывавших абонентов сохраняется информация максимум о 50 различных абонентах с последнего вызова и до самого первого. При приеме 51-го вызова информация о самом первом вызове стирается.

Если звонит абонент, номер которого вместе с его именем уже занесен в телефонную книгу, то на дисплее будет показано имя звонящего.



◆ Определение номера

Данный телефон предназначен для работы с двумя различными системами определения номера: Европейской – Caller ID и отечественной, известной как автоматический определитель номера (АОН) (стр. 29). Для работы АОНа требуется выполнить указанные далее настройки. После включения АОНа порядок ответа на вызов изменится, как показано ниже. Для работы Caller ID специальная активация не требуется.

1 Нажмите **ДЖОЙСТИК** (или наклоните).



2 Выберите “ НАСТРОЙКА БАЗЫ”.



3 Введите 4-значный PIN-код базы (см. стр. 68).

4 Выберите опцию “АОН”.



◆ Настройка режима определения номера

5 Выберите “РЕЖИМ ОПР. НОМ.”.



6 Выберите “АОН” или “Caller ID”.



- Заводская установка - “АОН”.
- Если вы не пользуетесь АОНам, установите режим определения номера на “Caller ID”.

АОН и Caller ID

◆ Прием вызова

Принимая вызов после включения АОНа, выполняйте следующие действия.



<Внешний вызов>



1 Нажмите **ЛЕВУЮ ПРОГРАММНУЮ КЛАВИШУ**.

АОН

Аппарат занимает линию, определяет и показывает номер вызывающего абонента.

2 Нажмите **РАЗГОВОР** или **ГРОМК СВЯЗЬ**, чтобы ответить на вызов.



Нажмите **ОТКЛ РАЗГОВОР**, чтобы отклонить вызов.



<Внешний вызов>



1 Нажмите **ЛЕВУЮ ПРОГРАММНУЮ КЛАВИШУ**.

АОН

Аппарат занимает линию, определяет и показывает номер вызывающего абонента.

2 Снимите трубку или нажмите **ГРОМК СВЯЗЬ**. Чтобы ответить на вызов.



Нажмите **ПРАВУЮ ПРОГРАММНУЮ КЛАВИШУ**, чтобы отклонить вызов.

OFF



АОН и Caller ID



◆ Выбор количества цифр, выводимых на дисплей

Можно задать количество цифр номера телефона, выводимых на дисплей. Чтобы номер выводился правильно, эта уставка должна соответствовать длине номера, используемого городской АТС, например 7 цифр для Москвы.

Выполните шаги с 1 по 4 раздела **Определение номера** на стр. 31, а затем:

5 Выберите “КОЛ-ВО ЦИФР”.



6 Выберите нужное количество цифр.
(В пределах от 4 до 7)

- Заводская установка - “7 ЦИФР (Ы)”.
- Если номер входящего абонента не определен, на дисплее отображаются несколько тире.

Примечание: в отечественной системе определения номера АОН телефонная станция не всегда передает телефонный номер, а переданный номер может быть неправильным.

Меню списка

◆◆ Список вызывавших абонентов

Вы можете сохранять номера из списка вызывавших абонентов в телефонной книге трубки, а также редактировать (для выполнения вызова) или удалять записи из списка вызывавших абонентов.

Чтобы прекратить выполнение операции, нажмите  в любое время.

1 Нажмите **ДЖОЙСТИК**
(или наклоните).



2 Выберите ""
СПИСОК ВЫЗ АБОН".



3 Выберите
нужную запись.



Перейдите на шаг 4.

- Когда просмотр достигает конца списка, раздается тональный сигнал.
- Если в списке вызывавших абонентов нет записей, то после нажатия "СПИСОК ВЫЗ АБОН" на дисплее появится сообщение "НЕТ ЗАПИСЕЙ".

◆ Сохранение номера в телефонной книге трубки

Выполните шаги с 1 по 3, описанные выше, а затем:

4 Выберите "СОХР ТЕЛ
КНИГЕ".



5 Введите имя, а затем нажмите .
(стр. 41) (макс. 16 символов)
Если нужно, отредактируйте номер
телефона. (макс. 24 цифры)

6 Нажмите
ДЖОЙСТИК.



7 Выберите нужную
категорию или
"ВЫКЛ." (стр.38).



8 Выберите "СОХРАНИТЬ", после
этого на дисплее появится
"СОХРАНЕНО".



Меню списка

◆ Редактирование полученного номера для выполнения вызова

Выполните шаги с 1 по 3, описанные на предыдущей странице, а затем:

4 Выберите "РЕДАКТИР. ВЫЗОВ".



5 Отредактируйте номер телефона. (макс. 24 цифры)

6 Нажмите **РАЗГОВОР** или нажмите **ДЖОЙСТИК**, чтобы выполнить вызов.



- Вы также можете нажать , чтобы выполнить вызов.

◆ Удаление одной/всех записей из списка вызывавших абонентов

Выполните шаги с 1 по 3, описанные на предыдущей странице, а затем:

4 Выберите "УДАЛИТЬ" или "УДАЛИТЬ ВСЁ".



5 Выберите "ДА", после этого на дисплее появится "УДАЛЕНО".



Меню списка

◆◆ Меню повторного набора номера

Вы можете сохранять номера из списка повторного набора номера в телефонной книге трубки, а также редактировать (для выполнения вызова) или удалять записи из списка повторного набора номера.

Чтобы прекратить выполнение операции, нажмите  в любое время.

1 Нажмите **ПРАВУЮ ПРОГРАММНУЮ КЛАВИШУ**.



2 Выберите нужную запись.



Перейдите на шаг 3.

- Если в списке повторного набора номера нет сохраненных номеров, то после нажатия  на дисплее появится сообщение “НЕТ ЗАПИСЕЙ”.

◆ Сохранение номера в телефонной книге трубки

Выполните шаги 1 и 2, описанные выше, а затем:

3 Выберите “СОХР ТЕЛ КНИГЕ”.



4 Введите имя (стр. 41). (макс. 16 знаков)

5 Нажмите **ДЖОЙСТИК** два раза.



6 Выберите нужную категорию или “ВЫКЛ.” (стр.38).



7 Выберите “СОХРАНИТЬ”, после этого на дисплее появится “СОХРАНЕНО”.



Меню списка

◆ Редактирование полученного номера для выполнения вызова

Выполните шаги 1 и 2, описанные на предыдущей странице, а затем:

3 Выберите "РЕДАКТИР. ВЫЗОВ".



4 Отредактируйте номер телефона. (макс. 24 цифры)

5 Нажмите **РАЗГОВОР** или нажмите **ДЖОЙСТИК**, чтобы выполнить вызов.



- Вы также можете нажать , чтобы выполнить вызов.

◆ Удаление одной/всех записей из списка повторного набора номера

Выполните шаги 1 и 2, описанные на предыдущей странице, а затем:

3 Выберите "УДАЛИТЬ" или "УДАЛИТЬ ВСЁ".



4 Выберите "ДА", после этого на дисплее появится "УДАЛЕНО".



Использование телефонной книги

Вы можете сохранить до 200 записей о абонентах в телефонной книге трубки и до 20 записей о абонентах в телефонной книге базового блока. Если вы подписаны на услугу идентификации вызывающего абонента, и если звонит абонент, номер которого вместе с его именем уже занесен в телефонную книгу, на дисплее будет показано имя вызывающего абонента.

Если один и тот же номер телефона зарегистрирован в телефонной книге трубки и в телефонной книге базового блока под разными именами, то на дисплеях трубки и базового блока будет отображаться имя вызывающего абонента, сохраненное в телефонной книге трубки.

◆◆ Функция категорий абонентов

Вы можете систематизировать в телефонной книге информацию о абонентах по категориям. Имеется 9 категорий. Например, категория 1 может использоваться для записи номеров друзей. Для каждой категории вы можете изменять имя категории (максимум 10 знаков: см. **Изменение имени категории** на стр. 60), и вы также можете выбрать один из трех цветов индикаторного светодиода звонка (см. **Выбор цвета для категорий абонентов** на стр. 60) и один из 15 типов звонка (см. **Выбор типа звонка** на стр. 57).

Эта функция может использоваться только в том случае, если вы подписаны на услугу определения номера вызывающего абонента. Для получения дополнительной информации по данному вопросу свяжитесь с обслуживающей вас телефонной станцией.

Пример

Номер категории	Цвет индикаторного светодиода звонка *			Тип звонка	Имя категории
	Зеленый	Оранжевый	Красный		
1		✓		3	Друзья
3			✓	2	Клиенты

* Заводская установка цвета светодиода - зеленый.

- В момент поступления вызова до приема информации Caller ID аппарат будет сообщать о поступающем звонке установленным на заводе цветом индикаторного светодиода (зеленый) и типом звонка, назначенным для внешних вызовов (стр. 58).

Использование телефонной книги

◆◆ Сохранение информации о абоненте в телефонной книге трубки

Чтобы прекратить выполнение операции, нажмите  в любое время.

<p>1 Нажмите ЛЕВУЮ ПРОГРАММНУЮ КЛАВИШУ.</p> 	<p>2 Нажмите ДЖОЙСТИК.</p> 	<p>3 Выберите “ТЕЛЕФ КН ТРУБКИ”, после этого на дисплее появится количество свободных ячеек в телефонной книге.</p> 
<p>4 Введите имя (стр. 41). (макс. 16 знаков)</p>	<p>5 Нажмите ДЖОЙСТИК.</p> 	<p>6 Введите номер телефона. (макс. 24 цифры)</p>
<p>7 Нажмите ДЖОЙСТИК.</p> 	<p>8 Выберите нужную категорию или “ВЫКЛ. ”.</p> 	<p>9 Выберите “СОХРАНИТЬ”, после этого на дисплее появится “СОХРАНЕНО”.</p> 

Телефонная система

- Если на дисплее в шаге 3 появляется “ПАМЯТЬ ЗАПОЛНЕНА”, это означает, что телефонная книга заполнена до конца. Чтобы сохранить запись, удалите ненужные записи из телефонной книги трубки.
- Чтобы продолжить запись информации о другом абоненте, повторите шаги, начиная с 4.
- Если при вводе телефонного номера вы захотите перейти ко вводу имени, наклоните **ДЖОЙСТИК** вверх.

Использование телефонной книги

◆◆ Сохранение информации о абоненте в телефонной книге базового блока

Эта функция может выполняться только с помощью беспроводной трубки. Чтобы прекратить выполнение операции, нажмите  в любое время.

1 Нажмите **ЛЕВУЮ ПРОГРАММНУЮ КЛАВИШУ**.



2 Нажмите **ДЖОЙСТИК**.



3 Выберите “ТЕЛЕФ КН БАЗЫ”.



4 Введите имя .
(макс. 16 знаков:
см. след. стр.)

5 Нажмите **ДЖОЙСТИК**.



6 Введите номер телефона.
(макс. 24 цифры)

7 Нажмите **ДЖОЙСТИК**.









8 Выберите “СОХРАНИТЬ”, после этого на дисплее появится “СОХРАНЕНО”.



- Если на дисплее в шаге 3 появляется “ПАМЯТЬ ЗАПОЛНЕНА”, это означает, что телефонная книга заполнена до конца. Для записи новых номеров удалите ненужные записи из телефонной книги.
- Чтобы продолжить запись информации о другом абоненте, повторите шаги, начиная с 4.
- Если при вводе телефонного номера вы захотите перейти ко вводу имени, наклоните **ДЖОЙСТИК** вверх.

Использование телефонной книги

◆◆ Ввод имен/номеров

Клавиши	Операции
	Наклоните ДЖОЙСТИК вверх, вниз, влево или вправо, чтобы переместить курсор (мигающий знак).
 на 	Нажмите для ввода букв/цифр. (Знаки добавляются слева от курсора. Если курсор находится в начале строки, знак добавляется в самом начале.)
	Нажмите, чтобы стереть знаки. (Знак, на котором находится курсор, стирается. Чтобы стереть все знаки, нажмите и удерживайте в нажатом положении.)
	Нажмите для переключения между прописными и строчными буквами.
	Нажмите для ввода пробела (кроме режима ввода цифр).
	Нажмите, чтобы ввести символ (*, #, /, и т. д.) (кроме режима ввода цифр).

Телефонная система

◆ Выбор режима ввода

Вы можете выбрать один из 6 режимов ввода знаков, нажав **ПРАВУЮ ПРОГРАММНУЮ КЛАВИШУ** при вводе имени. Пиктограмма функции, расположенная над клавишей, показывает текущий режим записи. Заводская установка - **“РУССКИЙ”**.

Полная карта знаков и символов представлена в таблице **Таблица знаков телефонной книги** (стр. 114).

Чтобы переключить режим ввода во время редактирования имени в телефонной книге, нажмите **ПРАВУЮ ПРОГРАММНУЮ КЛАВИШУ**.

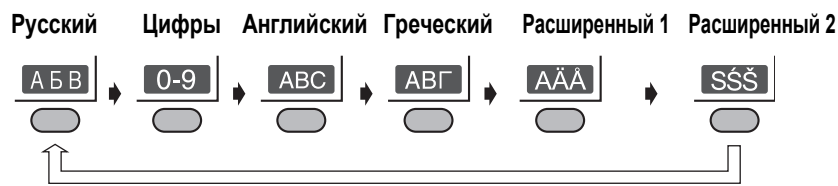

Пример (режим русский)

Введите имя, используя буквы, показанные на клавиатуре. Например, чтобы ввести слово “ЖЕНЯ” в режиме русский:



Использование телефонной книги

◆◆ Поиск записей в телефонной книге трубки/ базового блока

Все записи в телефонной книге сохраняются в следующем порядке: Буква алфавита/Символ/Цифры/Номер телефона (если имя не записано).

Чтобы прекратить выполнение операции, нажмите  в любое время.

(Для телефонной книги трубки)

Если записана голосовая метка, при отображении записи телефонной книги трубки появится .

1 Нажмите **ЛЕВУЮ ПРОГРАММНУЮ КЛАВИШУ**.



2 Наклоните **ДЖОЙСТИК** вверх или вниз, чтобы найти нужную запись.



(Для телефонной книги базового блока)

См. стр. 73, где описана операция, выполняемая на базовом блоке.

1 Нажмите **ЛЕВУЮ ПРОГРАММНУЮ КЛАВИШУ** два раза.

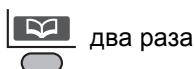

2 Наклоните **ДЖОЙСТИК** вверх или вниз, чтобы найти нужную запись.



◆ Поиск имени по первой букве имени

Пример: Чтобы найти “ЖЕНЯ”

(Для телефонной книги трубки)

1 Нажмите **ЛЕВУЮ ПРОГРАММНУЮ КЛАВИШУ**.



или

(Для телефонной книги базового блока)

1 Нажмите **ЛЕВУЮ ПРОГРАММНУЮ КЛАВИШУ** два раза.



2 Нажимайте **3** до тех пор, пока не появится первая запись, начинающаяся с буквы “Ж”.







3 Наклоняйте **ДЖОЙСТИК** вниз до тех пор, пока не появится “ЖЕНЯ”.









Использование телефонной книги

◆ Поиск по категориям абонентов (только для телефонной книги трубки)





<p>1 Нажмите ЛЕВУЮ ПРОГРАММНУЮ КЛАВИШУ.</p> 	<p>2 Нажмите ПРАВУЮ ПРОГРАММНУЮ КЛАВИШУ.</p> 	<p>3 Выберите "КАТЕГОРИЯ".</p> 
<p>4 Выберите нужную категорию.</p> 	<p>5 Выберите нужную запись.</p> 	

◆ Поиск в режиме поиска по индексу

Пример: Чтобы найти "ΣΟΦΙΑ".
(Для телефонной книги трубки)

<p>1 Нажмите ЛЕВУЮ ПРОГРАММНУЮ КЛАВИШУ.</p> 	<p>2 Нажмите ПРАВУЮ ПРОГРАММНУЮ КЛАВИШУ.</p> 	<p>3 Выберите "ИНДЕКСНЫЙ ПОИСК".</p> 
<p>4 Нажимайте ПРАВУЮ ПРОГРАММНУЮ КЛАВИШУ до тех пор, пока не появится нужный режим ввода (Греческий).</p> 	<p>5 Введите нужную первую букву имени "Σ".</p> 	<p>6 Наклоняйте ДЖОЙСТИК вниз до тех пор, пока не появится "ΣΟΦΙΑ".</p> 

(Для телефонной книги базового блока)

<p>1 Нажмите ЛЕВУЮ ПРОГРАММНУЮ КЛАВИШУ два раза.</p> 	<p>2 Нажмите ПРАВУЮ ПРОГРАММНУЮ КЛАВИШУ.</p> 	<p>3 Нажимайте ПРАВУЮ ПРОГРАММНУЮ КЛАВИШУ до тех пор, пока не появится нужный режим ввода (Греческий).</p> 
<p>4 Введите нужную первую букву имени "Σ".</p> 	<p>5 Наклоняйте ДЖОЙСТИК вниз до тех пор, пока не появится "ΣΟΦΙΑ".</p> 	

Использование телефонной книги

◆ Поиск записи в списке голосовых меток

Инструкцию по записи голосовой метки см. в разделе “Голосовой поиск в телефонной книге трубки”. (стр. 49).

1 Нажмите **ЛЕВУЮ ПРОГРАММНУЮ КЛАВИШУ**.



2 Нажмите **ПРАВУЮ ПРОГРАММНУЮ КЛАВИШУ**.



3 Выберите “ГОЛОСОВОЙ НАБОР”.



4 Выберите нужную запись.



◆◆ Набор номера из телефонной книги трубки/ базового блока

(Для телефонной книги трубки)

1 Нажмите **ЛЕВУЮ ПРОГРАММНУЮ КЛАВИШУ**.



2 Выберите нужную запись (см. стр. 42, 43).

3 Нажмите **РАЗГОВОР** или **ГРОМК СВЯЗЬ**.



(Для телефонной книги базового блока)

См. стр. 70, где описана операция, выполняемая на базовом блоке.

1 Нажмите **ЛЕВУЮ ПРОГРАММНУЮ КЛАВИШУ** два раза.



2 Выберите нужную запись (см. стр. 42, 43).

3 Нажмите **РАЗГОВОР** или **ГРОМК СВЯЗЬ**.



Использование телефонной книги

◆◆ Редактирование информации о абоненте в телефонной книге трубки

Эта функция может выполняться только с помощью беспроводной трубки. Чтобы прекратить выполнение операции, нажмите  в любое время.









(Для телефонной книги трубки)

<p>1 Нажмите ЛЕВУЮ ПРОГРАММНУЮ КЛАВИШУ.</p> 	<p>2 Выберите нужную запись.</p>  → 	<p>3 Выберите "РЕДАКТИРОВАНИЕ".</p>  → 
<p>4 Отредактируйте имя. (макс. 16 знаков)</p>	<p>5 Нажмите ДЖОЙСТИК.</p> 	<p>6 Отредактируйте номер телефона. (макс. 24 цифры)</p>
<p>7 Нажмите ДЖОЙСТИК.</p> 	<p>8 Выберите нужную категорию или "ВЫКЛ.":</p>  → 	<p>9 Выберите "СОХРАНИТЬ", после этого на дисплее появится "СОХРАНЕНО".</p> 

Телефонная система

- Чтобы продолжить редактирование информации о другом абоненте, повторите шаги, начиная с 2.

(Для телефонной книги базового блока)

<p>1 Нажмите ЛЕВУЮ ПРОГРАММНУЮ КЛАВИШУ два раза.</p>  два раза	<p>2 Выберите нужную запись.</p>  → 	<p>3 Выберите "РЕДАКТИРОВАНИЕ".</p>  → 
<p>4 Отредактируйте имя. (макс. 16 знаков)</p>	<p>5 Нажмите ДЖОЙСТИК.</p> 	<p>6 Отредактируйте номер телефона. (макс. 24 цифры)</p>
<p>7 Нажмите ДЖОЙСТИК.</p> 	<p>8 Выберите "СОХРАНИТЬ", после этого на дисплее появится "СОХРАНЕНО".</p> 	

- Чтобы продолжить редактирование информации о другом абоненте, повторите шаги, начиная с 2.

Использование телефонной книги





◆◆ Удаление информации о абоненте из телефонной книги трубки/базового блока

Эта функция может выполняться только с помощью беспроводной трубки. Чтобы прекратить выполнение операции, нажмите  в любое время.

(Для телефонной книги трубки)

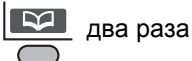
<p>1 Нажмите ЛЕВУЮ ПРОГРАММНУЮ КЛАВИШУ.</p> 	<p>2 Выберите нужную запись.</p> 	<p>3 Выберите "УДАЛИТЬ".</p> 
<p>4 Выберите "ДА", после этого на дисплее появится "УДАЛЕНО".</p> 		



(Для телефонной книги базового блока)

<p>1 Нажмите ЛЕВУЮ ПРОГРАММНУЮ КЛАВИШУ два раза.</p> 	<p>2 Выберите нужную запись.</p> 	<p>3 Выберите "УДАЛИТЬ".</p> 
<p>4 Выберите "ДА", после этого на дисплее появится "УДАЛЕНО".</p> 		

- Чтобы продолжить удаление информации о другом абоненте, повторите шаги, начиная с **2**.
- Если в телефонной книге трубки/базового блока нет записей на дисплее появится "НЕТ ЗАПИСЕЙ".









Использование телефонной книги

◆◆ Клавиши скоростного набора

Вы можете назначить кнопки набора номера с  по  в качестве клавиш скоростного набора. Вы можете выбрать 9 номеров телефонов из телефонной книги трубки.



Чтобы прекратить выполнение операции, нажмите  в любое время.

◆ Регистрация номера телефона на клавише скоростного набора

<p>1 Нажмите ЛЕВУЮ ПРОГРАММНУЮ КЛАВИШУ.</p> 	<p>2 Выберите нужную запись.</p>  → 	<p>3 Выберите "РЕГ КЛ СКОП НАВ".</p>  → 
<p>4 Выберите нужный номер кнопки набора.</p>  → 	<p>5 Выберите "СОХРАНИТЬ", после этого на дисплее появится "СОХРАНЕНО".</p>  → 	

- Если в телефонной книге трубки нет записей, на дисплее трубки отображается "НЕТ ЗАПИСЕЙ".
- Если запись уже назначена для клавиши скоростного набора номера, слева от номера клавиши будет отображаться "✓". Если выбран номер клавиши скоростного набора номера с "✓", нажмите , чтобы выбрать "ПЕРЕЗАПИСЬ".

◆ Набор номера с помощью клавиши скоростного набора

<p>1 Нажмите и удерживайте в нажатом положении клавишу, зарегистрированную для скоростного набора номера до тех пор, пока на дисплее не появится номер телефона.</p>	<p>2 Нажмите РАЗГОВОР или ГРОМК СВЯЗЬ.</p>  ИЛИ 
---	--

◆ Отмена регистрации клавиши скоростного набора номера







<p>1 Нажмите и удерживайте в нажатом положении клавишу, зарегистрированную для скоростного набора номера до тех пор, пока на дисплее не появится номер телефона.</p>	<p>2 Нажмите ДЖОЙСТИК.</p> 
<p>3 Выберите "УДАЛИТЬ".</p> 	<p>4 Выберите "ДА", после этого на дисплее появится "УДАЛЕНО".</p>  → 

- Даже после отмены регистрации клавиши скоростного набора информация о абоненте из телефонной книги не удаляется.

Использование телефонной книги

◆◆ Последовательный набор

Когда вы используете PIN-код или пароль в соответствии с указанием банковской или другой службы, эта функция может оказаться полезной.

<p>1 Введите номер банковской службы.</p>	<p>Приветственное сообщение</p>	<p>2 Нажмите  .</p>
	<p>▶</p>	<p>Режим набора переключится на тональный. (Если установлен тональный режим набора номера, эту кнопку нажимать не нужно.)</p>
<p>3 Для того, чтобы выбрать Телефонную книгу, нажмите ДЖОЙСТИК.</p>		<p>4 Нажмите ПРАВУЮ ПРОГРАММНУЮ КЛАВИШУ чтобы выбрать телефонную книгу трубки.</p>
		
<p>5 Наклоните ДЖОЙСТИК вверх или вниз для того, чтобы найти нужную запись.</p>		<p>6 Выберите нужную запись.</p>
		<p> ▶ Набор номера</p>

- Для продолжения ввода кода повторите операции, начиная с шага 3.
- Для нахождения нужной записи по первой **букве имени, Категорий абонентов, и Индексного, Поиска** в шаге 3 см. стр. 42-44.
- Поиск требуемой записи голосовой командой невозможен.
- Вы можете использовать только Телефонную книгу трубки.

Голосовой поиск в телефонной книге трубки

◆◆ Голосовой поиск

Вы можете записать до 20 голосовых меток в телефонной книге трубки, а потом искать запись в телефонной книге трубки своим голосом. Если вы включите Автонабор по голосу вкл (стр. 63), найденный по вашему голосу номер будет автоматически набираться.



Убедитесь в том, что пиктограмма  не мигает.



Чтобы прекратить выполнение операции, нажмите  в любое время.



◆ Запись голосовой метки для поиска по голосу

Вам необходимо записать голосовую метку дважды.

1 Нажмите **ЛЕВУЮ ПРОГРАММНУЮ КЛАВИШУ**. 

2 Выберите нужную запись.  

3 Выберите "ГОЛОСОВОЙ НАБОР".  

4 Выберите "ЗАПИСЬ".   (Тональный сигнал)

5 **Запись**



- Запишите голосовую метку в течение **2 секунд** после появления надписи "ГОЛОСОВОЙ НАБОР ЗАПИСЬ".
- **20 см** от микрофона.
- Говорите четко в помещении, где нет шума.

(Тональный сигнал) 

Повторная запись

- Запишите голосовую метку еще раз для подтверждения.
- Если запись голосовой метки завершена, на дисплее появится сообщение "СОХРАНЕНО".

Телефонная система



- После шага **4** кнопка  начинает светиться.
- Попробуйте придумать/записать голосовую метку отличную от уже имеющихся.
- Если время записи превышает 10 секунд, появляется надпись "ВРЕМЯ ИСТЕКЛО ПОВТОР. ЕЩЕ РАЗ".
- Если записано более 2 секунд, появляется надпись "ДЛИННАЯ ЗАПИСЬ ПОВТОР. ЕЩЕ РАЗ".
- Если вторая голосовая метка слишком сильно отличается от первой, на дисплее появляется надпись "ЕСТЬ РАЗЛИЧИЕ ПОВТОР. ЕЩЕ РАЗ".
- Если аналогичная голосовая метка уже есть, после второй записи на дисплее появляется надпись "УЖЕ СУЩЕСТВУЕТ ПОВТОР. ЕЩЕ РАЗ".
- Если тональный сигнал нажатия клавиш выключен (ЗВУК КЛ ВЫК) (стр. 59), тонального сигнала не будет.
- Поиск по голосу работает лучше всего, если им пользуется тот же человек, который записал голосовую метку. Если поиск по голосу осуществляет другой человек, возможны ошибки.
- При просмотре телефонной книги, записи с голосовыми метками отмечаются  .

Голосовой поиск в телефонной книге трубки

◆ Голосовой поиск

- 1 Нажмите и удерживайте в нажатом положении **ЛЕВУЮ ПРОГРАММНУЮ КЛАВИШУ**.
- 2 Произнесите имя записи в списке голосовых меток.



- Если при нажатии и удержании  голосовые метки в телефонной книге трубки отсутствуют, на дисплее появляется сообщение "ГОЛОСОВОЙ НАБОР НЕТ ЗАПИСЕЙ".
- Если соответствующая голосовая метка найдена, воспроизводится найденная записанная голосовая метка и отображается соответствующая ей запись телефонной книги, нажав  вы можете позвонить абоненту. Если включен Автонабор по голосу вкл (стр. 63), номер будет автоматически набран.
- Если соответствующих голосовых меток не найдено, на дисплее появляется сообщение "НЕТ ЗАПИСИ ПОВТОР. ЕЩЕ РАЗ", и аппарат автоматически совершит до 5 повторных попыток.
- Если продолжительность поиска превышает 10 секунд, появляется надпись "ВРЕМЯ ИСТЕКЛО ПОВТОР. ЕЩЕ РАЗ".
- Поиск по голосу работает лучше всего, если им пользуется тот же человек, который записал голосовую метку. Если поиск по голосу осуществляет другой человек, возможны ошибки.
- Если какая-либо голосовая метка часто не определяется правильно, удалите эту голосовую метку и запишите другую голосовую метку.

◆ Воспроизведение голосовой метки

- 1 Нажмите **ЛЕВУЮ ПРОГРАММНУЮ КЛАВИШУ**.
- 2 Выберите нужную запись.



- 3 Выберите "ГОЛОСОВОЙ НАБОР".
- 4 Выберите "ВОСПРОИЗВЕСТИ".



- После шага 4 кнопка  начинает светиться.

◆ Удаление голосовой метки

- 1 Нажмите **ЛЕВУЮ ПРОГРАММНУЮ КЛАВИШУ**.
- 2 Выберите нужную запись.
- 3 Выберите "ГОЛОСОВОЙ НАБОР".



- 4 Выберите "УДАЛИТЬ".
- 5 Выберите "ДА".

















Копирование телефонной книги

◆◆ Копирование телефонной книги

Вы можете выполнять копирование информации, записанной в телефонной книге трубки, в другие трубки, зарегистрированные на той же самой базе. Копирование телефонной книги трубки должно выполняться в режиме внутренней связи (см. **Внутренняя связь между зарегистрированными устройствами** на стр. 80).

Чтобы прекратить выполнение операции, нажмите  в любое время.





◆ Пример: Копирование записи из телефонной книги трубки в телефонную книгу другой трубки

	<Беспроводная трубка 1: Получатель>	<Беспроводная трубка 2: Отправитель>
1	Нажмите кнопку ВНУТРЕННЯЯ СВЯЗЬ () , а затем нажмите номер нужной беспроводной трубки ().	
2		Нажмите РАЗГОВОР ().
	(Во время внутренней связи)	
3	Нажмите ДЖОЙСТИК . 	
4	Выберите "ПОЛУЧИТЬ ТЕЛ КН". "КОПИРОВАНИЕ..." отображается на дисплее.  → 	
5		Нажмите ДЖОЙСТИК . 
6		Выберите "ОТПРАВ ТЕЛ КН".  → 
7		Выберите нужную запись для копирования.  → 
8		Выберите "КОПИР ЗАПИСЬ", после этого "КОПИРОВАНИЕ..." появляется на дисплее.  → 

Копирование телефонной книги









◆ Пример: Копирование всех записей из телефонной книги трубки в телефонную книгу другой трубки

Чтобы прекратить выполнение операции, нажмите  в любое время.

Выполните шаги с 1 по 6, описанные на предыдущей странице, а затем:		
	<Беспроводная трубка 1: Получатель>	<Беспроводная трубка 2: Отправитель>
7		Нажмите ДЖОЙСТИК .  
8		Выберите "КОПИР ТЕЛ КНИГУ", после этого "КОПИРОВАНИЕ . . ." появляется на дисплее.  →  

- После завершения копирования подается звуковой сигнал, и на дисплее появляется сообщение "КОПИРОВ ЗАВЕРШ". Через несколько секунд дисплей возвращается в режим внутреннего вызова. На дисплее передающей трубки будет отображаться "КОПИР НЕ ЗАВЕРШ", если память принимающей трубки заполнена до конца. Если на дисплее передающей трубки отображается "ОШИБКА КОПИРОВ.", это означает, что передающая трубка не была подготовлена для копирования.
- Если вы наклонили **ДЖОЙСТИК** вверх или вниз до нажатия **ДЖОЙСТИКА** в шаге 7, все записи не будут копироваться. Будут скопированы записи от текущей до самой последней.

◆ Пример: Копирование записи из телефонной книги трубки в телефонную книгу базового блока

1 Нажмите ВНУТРЕННЯЯ СВЯЗЬ . 	2 Нажмите ДЖОЙСТИК .  	3 Выберите "КОПИРОВ В БАЗУ".  
4 Выберите нужную запись.  →  		

- Если при выборе опции "КОПИРОВ В БАЗУ" на дисплее появляется сообщение "ПАМЯТЬ ЗАПОЛНЕНА", это означает, что телефонная книга базового блока заполнена до конца.
- Записи в телефонной книге трубки могут копироваться по одной.

Таблица меню настроек

◆◆ Таблица меню настроек трубки

1-е меню	2-е меню	3-е меню	
НАСТР-КИ ТРУБКИ	УСТ. ДАТУ/ВРЕМЯ		
	СИГНАЛ ПАМЯТКА		
	НАСТР ЗВОНКОВ		ГРОМК-ТЬ ЗВОНКА
			ТИП ВНЕШН ЗВ-КА
			ТИП ВНУТ ЗВ-КА
			ТИП ПЕЙДЖИНГА
		ЧАСТНЫЙ ЗВОНОК	
	НАСТР СИГНАЛОВ		ЗВУК КЛ ВКЛ/ВЫК
	ОПЦИИ ДИСПЛЕЯ		ЭКРАН ОЖИДАНИЯ
			ЭКРАН РАЗГОВОРА
			ВЫБОР ЯЗЫКА
			ЦВЕТ КАТЕГ ЗВОН
			ИМЯ КАТЕГОРИИ
	ОПЦИИ ВЫЗОВА		ЗАПРЕТ ВЫЗОВА
			ПРЯМОЙ ВЫЗОВ №
			ПРЯМОЙ ВКЛ/ВЫКЛ
	РЕГИСТРАЦИЯ		РЕГ-ЦИЯ ТРУБКИ
			ОТМЕНИТЬ БАЗУ
	ВЫБРАТЬ БАЗУ		АВТО
			БАЗА 1
			⋮ БАЗА 4
	ПРОЧЕЕ		ИЗМ PIN ТРУБКИ
			СМЕНА ИМЕНИ ТР.
		АВТО РАЗГОВОР	
		АВТ ГОЛОС НАВОР	
		ТИП АККУМУЛЯТ	
		ПЕРЕУСТАН ТРУБК	

Телефонная система

Таблица меню настроек

◆◆ Таблица меню настроек базы

1-е меню	2-е меню	3-е меню	
НАСТРОЙКА БАЗЫ	ОПЦИИ ВЫЗОВА	РЕЖИМ НАБОРА	
		СИГНАЛ ФЛЭШ	
		ДЛИТ. ПАУЗЫ	
		ЭКСТР. СЛУЖБА	
		УСТ АВТ МАРШРУТ	
		ОГРАНИЧ ВЫЗОВОВ	
	ОТМЕНА ТРУБКИ		
	АОН		РЕЖИМ ОПР. НОМ.
			КОЛ-ВО ЦИФР
	ПРОЧЕЕ		СМЕНА PIN БАЗЫ
			СВРОС Н-ЕК БАЗЫ

Настройки трубки

Любые настройки трубки должны выполняться только с беспроводной трубки.

◆◆ Сигнал ПАМЯТКА

Перед установкой сигнала ПАМЯТКА установите дату и время (стр.20).













Чтобы прекратить выполнение операции, нажмите  в любое время.

<p>1 Нажмите ДЖОЙСТИК (или наклоните).</p> 	<p>2 Выберите  НАСТР-КИ ТРУБКИ".</p>  →  
<p>3 Выберите "СИГНАЛ ПАМЯТКА".</p>  →  	<p>4 Выберите нужный номер сигнала (1-3).</p>  →  
<p>Перейдите на шаг 5.</p>	

Телефонная система

◆ Выбор режима сигнала "ОДИН РАЗ" или "ЕЖЕДНЕВН ПОВТОР"

Выполните шаги с 1 по 4, описанные выше, а затем:

<p>5 Выберите "ОДИН РАЗ" или "ЕЖЕДНЕВН ПОВТОР".</p>  →  	<p>6 "ОДИН РАЗ": Введите дату и время. "ЕЖЕДНЕВН ПОВТОР": Введите время.</p>  	<p>7 Нажмите ДЖОЙСТИК.</p> 
<p>8 Введите сообщение-памятку (максимум 32 знака), а затем нажмите ДЖОЙСТИК.</p>  	<p>9 Выберите нужный тип звонка.</p>  →  	<p>10 Выберите "СОХРАНИТЬ", после этого на дисплее появится "СОХРАНЕНО".</p>  

- При установке времени не забудьте выбрать 12 или 24-часовую шкалу времени (стр.20).
- Громкость звукового сигнала ПАМЯТКА зависит от установленного уровня громкости звонка на беспроводной трубке. Даже если звонок отключен, звуковой сигнал ПАМЯТКА в любом случае будет срабатывать.
- Заводская установка типа звонка - 1.
- В режиме разговора или внутренней связи звонок сигнала не включается до тех пор, пока не завершится вызов.

Настройки трубки

◆ Настройка сигнала “ВЫКЛ.”

Выполните шаги с 1 по 4, описанные на предыдущей странице, а затем:

5 Выберите “ВЫКЛ.”.









6 Выберите “СОХРАНИТЬ”, после этого на дисплее появится “СОХРАНЕНО”.



- Заводская установка - “ВЫКЛ.”.
- Для отмены выводимого сигнала-памятки нажмите , а затем выберите “ДА” в шаге 4 на предыдущей странице.

◆ Чтобы выключить сигнал

(Звучит сигнал: Максимум 3 минуты) ➔ Нажмите .

- Вы также можете выключить сигнал с помощью нажатия , ,  на , ,  или .
- Если выбрано “ОДИН РАЗ”, установка отменяется.

Настройки трубки

◆◆ Выбор типа звонка

Имеется 15 типов сигналов звонка. “ЗВОНОК 1” по “ЗВОНОК 6” - это звонки типа «колокольчик». “ЗВОНОК 7” по “ЗВОНОК 15” - это звонки музыкального типа, как указано ниже. Используемые в данном аппарате музыкальные данные принадлежат компании M-ZoNE Co., Ltd.

Чтобы прекратить выполнение операции, нажмите  в любое время.

Номер звонка.	Тип или название звонка
1 - 6	Звонки типа «колокольчик»
Мелодии звонков с 7 по 15: Мелодии, запрограммированные на заводе-изготовителе	
7	Симфония №5 си-минор
8	Мелодия Air on G
9	Wholetemperiere Clavier 1 Teil No 1 Fuga Das
10	Fantaisie Impromptu
11	Алегро Весна/Времена года
12	Also Sprach Zarathustra
13	Liebestraum
14	Половецкие пляски
15	24 Caprices

Телефонная система

* © 2003 M-ZoNE Co., Ltd.

- Если вы выбрали один из музыкальных звонков, телефон будет звонить в течение 6 секунд, даже если вызывающий абонент положил трубку. Поэтому вы можете, сняв трубку, услышать тональный сигнал готовности или ничего не услышать.

Настройки трубки

◆ Настройка громкости звонка

Можно выбрать 1 из 6 уровней громкости и ВЫКЛ. Если вы установили громкость звонка на ВЫКЛ, на дисплее отображается “

1 Нажмите **ДЖОЙСТИК** (или наклоните).



2 Выберите “

3 Выберите “ГРОМК-ТЬ ЗВОНКА”.



4 Для увеличения громкости наклоните **ДЖОЙСТИК** вверх.
Для уменьшения громкости наклоните **ДЖОЙСТИК** вниз.



5 Нажмите **ДЖОЙСТИК**.



- Заводская установка – 6.

◆ Выбор типа звонка для внешнего вызова/внутреннего вызова/поискового вызова

Выполните шаги с **1** по **2**, описанные выше, а затем:

3 Выберите “ТИП ВНЕШН ЗВ-КА”, “ТИП ВНУТ ЗВ-КА” или “ТИП ПЕЙДЖИНГА”.



4 Выберите нужный тип звонка.



- Заводская установка для каждого типа звонка - 1.

◆ Выбор типа звонка для категорий

Выполните шаги с **1** по **2**, описанные выше, а затем:

3 Выберите “ЧАСТНЫЙ ЗВОНОК”.



4 Выберите нужную категорию.



5 Выберите нужный тип звонка.



- Заводская установка для каждого типа звонка - 1.

Настройки трубки

◆◆ Звук нажатия клавиш

Вы можете включить или выключить тональный сигнал нажатия клавиш.

Чтобы прекратить выполнение операции, нажмите  в любое время.

<p>1 Нажмите ДЖОЙСТИК (или наклоните).</p> 	<p>2 Выберите “ НАСТР-КИ ТРУБКИ”.</p>  → 	<p>3 Выберите “НАСТР СИГНАЛОВ”.</p>  → 
<p>4 Нажмите ДЖОЙСТИК, чтобы выбрать “ЗВУК КЛ ВКЛ/ВЫК”.</p> 	<p>5 Выберите “ВКЛ.” или “ВЫКЛ.”.</p>  → 	

- Заводская установка - “ВКЛ.”.





◆◆ Опции дисплея

Чтобы прекратить выполнение операции, нажмите  в любое время.

<p>1 Нажмите ДЖОЙСТИК (или наклоните).</p> 	<p>2 Выберите “ НАСТР-КИ ТРУБКИ”.</p>  → 	<p>3 Выберите “ОПЦИИ ДИСПЛЕЯ”.</p>  → 
Перейдите на шаг 4.		

◆ Выбор Дисплея в режиме ожидания

Выполните шаги с 1 по 3, которые описаны выше, а затем:

<p>4 Выберите “ЭКРАН ОЖИДАНИЯ”.</p>  → 	<p>5 Выберите “НОМЕР БАЗЫ”, “ИМЯ ТРУБКИ” или “ВЫКЛ.”.</p>  → 
--	---

- Заводская установка - “ИМЯ ТРУБКИ”.

Настройки трубки

◆ Выбор Дисплея в режиме разговора

Выполните шаги с 1 по 3 раздела **Опции дисплея**, которые описаны на предыдущей странице, а затем:

4 Выберите “ЭКРАН РАЗГОВОРА”.



5 Выберите “ВРЕМЯ РАЗГОВОРА” или “ТЕЛЕФОН No”.



- Даже если вы выбрали “ТЕЛЕФОН No”, длительность времени разговора будет отображаться, когда вы будете отвечать на звонки.
- Заводская установка - “ВРЕМЯ РАЗГОВОРА”.

◆ Выбор цвета для категорий абонентов

Выполните шаги с 1 по 3 раздела **Опции дисплея**, которые описаны на предыдущей странице, а затем:

4 Выберите “ЦВЕТ КАТЕГ ЗВОН”.



5 Выберите требуемую категорию – КАТЕГОРИЯ.



6 Выберите цвет для категории абонента (ЦВЕТ КАТЕГ ЗВОН) “ЗЕЛЕНый”, “КРАСНЫЙ” или “ОРАНЖЕВый” для каждой категории.



- Заводская установка - “ЗЕЛЕНый”.
- Когда вы выбираете цвет индикатора категории абонента в шаге 6, индикатор категории абонента выбранного цвета начинает мигать.

◆ Изменение имени категории

Выполните шаги с 1 по 3 раздела **Опции дисплея**, которые описаны на предыдущей странице, а затем:

4 Выберите “ИМЯ КАТЕГОРИИ”.



5 Выберите нужную категорию.



6 Отредактируйте имя категории.
(макс. 10 знаков: стр.41)

7 Нажмите **ДЖОЙСТИК**.



Настройки трубки

◆◆ Опции вызова





Чтобы прекратить выполнение операции, нажмите  в любое время.

<p>1 Нажмите ДЖОЙСТИК (или наклоните).</p> 	<p>2 Выберите “ НАСТР-КИ ТРУБКИ”.</p>  → 	<p>3 Выберите “ОПЦИИ ВЫЗОВА”.</p>  → 
Перейдите на шаг 4.		

◆ ЗАПРЕТ ВЫЗОВА ВКЛ/ВЫКЛ



Когда эта функция включена, нельзя выполнять исходящие вызовы. Вызовы внутренней связи и вызовы номеров, назначенных как номера вызовов экстренной службы, могут выполняться (см. **Программирование номеров экстренных служб** на стр. 66).

Выполните шаги с 1 по 3, описанные выше, а затем:







<p>4 Выберите “ЗАПРЕТ ВЫЗОВА”.</p>  → 	<p>5 Введите 4-значный PIN-код трубки. (Заводская установка – 0000)</p>	<p>6 Выберите “ВКЛ.” или “ВЫКЛ.”.</p>  → 
---	--	--

- Заводская установка - “ВЫКЛ.”.
- Когда режим ЗАПРЕТ ВЫЗОВА включен, на дислее отображается .

◆ Установка номера прямого вызова

После того, как номер прямого вызова запрограммирован, и данная функция включена, вы можете осуществить только прямой вызов с помощью нажатия  или . Если эта функция включена, то нельзя выполнять вызов экстренной службы. Однако входящие вызовы могут приниматься.

Выполните шаги с 1 по 3, описанные выше, а затем:

<p>4 Выберите “ПРЯМОЙ ВЫЗОВ No”.</p>  → 	<p>5 Номер прямого вызова. (макс. 24 цифры)</p>	<p>6 Нажмите ДЖОЙСТИК.</p> 
<p>7 Выберите “СОХРАНИТЬ”.</p> 	<p>8 Выберите “ВКЛ.”.</p>  → 	

- Когда включен режим прямого вызова, отображается .

Настройки трубки

◆ Включение/Отключение режима прямого вызова

Выполните шаги с 1 по 3, описанные на предыдущей странице, а затем:

4 Выберите “ПРЯМОЙ ВКЛ/ВЫКЛ”.



5 Выберите “ВКЛ.” или “ВЫКЛ.”.



- Заводская установка - “ВЫКЛ.”.
- При отключении режима прямого вызова “☎” исчезает.
- Если вы не ввели номер прямого вызова и выбрали “ВКЛ.” в шаге 5, “ВВЕДИТЕ № ТЕЛ” появится на дисплее. Введите номер, а затем нажмите  два раза.

◆◆ Прочие настройки

Чтобы прекратить выполнение операции, нажмите  в любое время.

1 Нажмите **ДЖОЙСТИК** (или наклоните).



2 Выберите “ НАСТР-КИ ТРУБКИ”.



3 Выберите “ПРОЧЕЕ”.



Перейдите на шаг 4.

◆ Изменение PIN-кода трубки (Персональный Идентификационный Номер)

Заводская установка – 0000.

Запрограммировав PIN-код трубки, вы не сможете его подтвердить. Мы рекомендуем вам записать свой PIN-код. Если вы забыли его, обратитесь в ближайший сервисный центр Panasonic.

Выполните шаги с 1 по 3, описанные выше, а затем:

4 Выберите “ИЗМ PIN ТРУБКИ”.



5 Введите текущий 4-значный PIN-код трубки.

6 Введите новый 4-значный PIN-код трубки.

7 Еще раз введите новый 4-значный PIN-код трубки для подтверждения.

Настройки трубки

◆ Изменение имени трубки

Выполните шаги с 1 по 3, описанные на предыдущей странице, а затем:

4 Выберите "СМЕНА ИМЕНИ ТР."



5 Отредактируйте имя трубки. (максимум 10 знаков)

6 Нажмите **ДЖОЙСТИК**.



◆ Включение/Отключение режима автоматического начала разговора

Выполните шаги с 1 по 3, описанные на предыдущей странице, а затем:

4 Выберите "АВТО РАЗГОВОР".



5 Выберите "ВКЛ." или "ВЫКЛ."



- Заводская установка - "ВЫКЛ."

◆ Автонабор по голосу вкл/выкл

Выполните шаги с 1 по 3, описанные на предыдущей странице, а затем:

4 Выберите "АВТ ГОЛОС НАБОР".



5 Выберите "ВКЛ." или "ВЫКЛ."



- Заводская установка - "ВЫКЛ."

◆ Выбор типа аккумуляторной батареи

Выполните шаги с 1 по 3, описанные на предыдущей странице, а затем:

4 Выберите "ТИП АККУМУЛЯТ".



5 Выберите "Ni-Cd" или "Ni-MH".



- Заводская установка - "Ni-MH".
- После ввода типа батареи на дисплее появится .

Настройки трубки

◆ Восстановление исходных настроек трубки

Вы можете восстановить все исходные настройки трубки.

1 Нажмите **ДЖОЙСТИК** (или наклоните).



2 Выберите **НАСТР-КИ ТРУБКИ**.



3 Выберите **“ПРОЧЕЕ”**.



4 Выберите **“ПЕРЕУСТАН ТРУБК”**.



5 Введите 4-значный PIN-код трубки. (Заводская установка - 0000)

6 Выберите **“ДА”**, после этого на дисплее появится **“УДАЛЕНО”**.



◆ Исходные настройки для беспроводной трубки

Функции	Исходные настройки
Язык дисплея	Русский
4-значный PIN-код трубки	0000
Телефонная книга	Без изменений
Голосовая метка	Без изменений
Выбор базового блока	Автоматический выбор базового блока
Память повторного набора	Пусто
Установка «уоки-токи»	Группа
Цвет индикаторного диода категории абонентов	Зеленый
Имя категории	Без изменений
Имя трубки	Без изменений
Дата/время	Без изменений

- Когда вы восстанавливаете настройки трубки, все прочие настройки трубки отменяются или возвращаются на исходные заводские установки.

Настройки базового блока

Опции вызова и Прочие опции базового блока должны выполняться с беспроводной трубки.

◆◆ Опции вызова





Чтобы прекратить выполнение операции, нажмите  в любое время.

<p>1 Нажмите ДЖОЙСТИК (или наклоните).</p> 	<p>2 Выберите “ НАСТРОЙКА БАЗЫ”.</p>  → 	<p>3 Введите 4-значный PIN-код базового блока. (Заводская установка – 0000)</p>
<p>4 Выберите “ОПЦИИ ВЫЗОВА”.</p>  → 		
<p>Перейдите на шаг 5.</p>		

◆ Выбор режима набора номера (тональный/импульсный)

Вы можете выбрать тональный или импульсный режим набора в зависимости от используемой сети. Если в вашей сети используется тональный набор номера, выберите “ТОНАЛЬНЫЙ”. Если в вашей сети используется дисковый или импульсный набор номера, выберите “ИМПУЛЬСНЫЙ”.

Выполните шаги с 1 по 4, описанные выше, а затем:





<p>5 Выберите “РЕЖИМ НАБОРА”.</p>  → 	<p>6 Выберите “ТОНАЛЬНЫЙ” (Tone) или “ИМПУЛЬСНЫЙ” (Pulse).</p>  → 
--	--

- Заводская установка - “ИМПУЛЬСНЫЙ”.

◆ Выбор длительности сигнала флэш

Вы можете выбрать время задержки для клавиши ПОВТОРНЫЙ ВЫЗОВ - ФЛЭШ, равное 100 мс (миллисекунд), 700 мс или 200 мс, в зависимости от требований вашей учрежденческой АТС.

Выполните шаги с 1 по 4, описанные выше, а затем:

<p>5 Выберите “СИГНАЛ ФЛЭШ”.</p>  → 	<p>6 Выберите “ТИП 1” (100 мс), “ТИП 2” (700 мс) или “ТИП 3” (200 мс).</p>  → 
---	--



- Заводская установка - “ТИП 2”.

Настройки базового блока

◆ Выбор длительности паузы

Вы можете задать длительность паузы 3 или 5 секунд в зависимости от требований вашей учрежденческой АТС.

Выполните шаги с 1 по 4, описанные на предыдущей странице, а затем:



5 Выберите "ДЛИТ. ПАУЗЫ".	6 Выберите "КОРОТКАЯ" (3 с) или "ДЛИННАЯ" (5 с).
	

- Заводская установка - "КОРОТКАЯ".

◆ Программирование номеров экстренных служб

Даже если беспроводная трубка находится в режиме запрета вызова, вы можете набрать номер экстренной службы.

Выполните шаги с 1 по 4, описанные на предыдущей странице, а затем:





5 Выберите "ЭКСТР. СЛУЖБА".	6 Выберите с "ЭКСТР. СЛУЖБА1" по "ЭКСТР. СЛУЖБА5".
	
7 Введите номер экстренной службы.	8 Нажмите ДЖОЙСТИК .
	

- Заводская установка - 03, 01, 02 и 04.

◆ Ограничение вызова

Вы можете запретить набор определенных телефонных номеров с выбранных беспроводных трубок или с базового блока. Вы можете задать до 6 номеров с ограничением вызова (до 8 разрядов). Если набрать запрещенный номер, соединения не произойдет, и запрещенный номер будет мигать.

Выполните шаги с 1 по 4, описанные на предыдущей странице, а затем:

5 Выберите "ОГРАНИЧ ВЫЗОВОВ".	6 Выполните поиск и нажмите ПРАВУЮ ПРОГРАММНУЮ КЛАВИШУ для назначения (отмены) "✓" ограничения вызова для нужной беспроводной трубки (трубок).	7 Нажмите ДЖОЙСТИК .
		
8 Выберите порядковый номер ограничения вызова (1-6).	9 Введите номер телефона, на который устанавливается ограничение (до 8 разрядов).	10 Нажмите ДЖОЙСТИК .
		

ПРИМЕЧАНИЕ: На 9 шаге при вводе первой цифры старый номер будет перезаписан. Рекомендуется выписывать номера, вводимые для ограничения вызовов.

Настройки базового блока

◆◆ Автоматический выбор маршрута

Автоматический выбор маршрута – это функция, которая выбирает наименее дорогостоящего оператора (сеть) из имеющихся при междугородных вызовах. Если кодам операторов соответствуют коды зоны, то вам требуется набрать только код зоны, и будет автоматически набран код наименее дорогостоящего оператора (сети). По поводу тарифов операторов связи обратитесь в вашу телефонную компанию.

◆ Сохранение кода(ов) оператора

Сначала вы должны подписаться на услуги второго оператора (сети). Вы можете подписаться на услуги не более 5 операторов связи. Затем сохраните код следующим образом:

Выполните шаги с 1 по 4 раздела **Опции вызова** на стр. 65, а затем:

5 Выберите “УСТ АВТ МАРШРУТ”.



6 Выберите “УСТ. ОПЕРАТОРА”.



7 Выберите “ВКЛ.” (On).



8 Выберите нужный код оператора (С1-С5).



9 Введите код выхода на сеть оператора. (макс. 7 цифр)

10 Нажмите **ДЖОЙСТИК**.



- Для того чтобы отключить функцию, выберите “ВЫКЛ.” в шаге 7.

◆ Сохранение междугородных кодов и соответствующих кодов оператора

Сохраните коды городов, для которых тарифы за услуги выбранного оператора (сети) ниже, чем за услуги основного оператора (сети). Всего можно сохранить до 25 кодов городов. Вы должны назначить для них коды операторов, которые обеспечивают самую дешевую связь.

Выполните шаги с 1 по 4 раздела **Опции вызова** на стр. 65, а затем:

5 Выберите “УСТ АВТ МАРШРУТ”.



6 Выберите “УСТ МЕЖДУГ КОДА”.



7 Выберите нужный номер кода города (1-25).



8 Введите код города. (макс. 5 цифр)

9 Нажмите **ДЖОЙСТИК**.



10 Выберите нужный код оператора (С1-С5).



Настройки базового блока

◆◆ Прочие настройки

Чтобы прекратить выполнение операции, нажмите  в любое время.

- 1** Нажмите **ДЖОЙСТИК** (или наклоните).



- 2** Выберите “ НАСТРОЙКА БАЗЫ”.



- 3** Введите 4-значный PIN-код базового блока.
(Заводская установка - 0000)

- 4** Выберите “ПРОЧЕЕ”.



Перейдите на шаг 5.

◆ Изменение PIN-кода базового блока (Персональный Идентификационный Номер)

Заводская установка - 0000.

Запрограммировав PIN-код трубки, вы не сможете его подтвердить. Мы рекомендуем вам записать PIN-код базового блока. Если вы забыли его, обратитесь в ближайший сервисный центр Panasonic.

Выполните шаги с 1 по 4, описанные выше, а затем:

- 5** Выберите “СМЕНА PIN БАЗЫ”.



- 6** Введите 4-значный PIN-код базового блока.

- 7** Еще раз введите новый 4-значный PIN-код базового блока для проверки.

◆ Восстановление настроек базового блока

Вы можете восстановить все исходные настройки базового блока.

Выполните шаги с 1 по 4, описанные выше, а затем:

- 5** Выберите “СВРОС Н-ЕК БАЗЫ”.



- 6** Выберите “ДА”, после этого на дисплее появится “УДАЛЕНО”.



Настройки базового блока

◆ Исходные настройки базового блока

Функции	Исходные настройки
4-значный PIN-код базового блока	0000
Тип звонка базового блока для внешнего вызова	1
Громкость премника базового блока	Средняя
Режим ЗАПРЕТ ВЫЗОВА	ВЫКЛ.
Язык дисплея	Русский
Память повторного набора	Пусто
Телефонная книга	Без изменений
Список вызывавших абонентов	Пусто
Код оператора	Пусто
Код города	Пусто
Отношение кодов городов и операторов	Пусто
Дата/время	31-12-03/00:00
Автоответчик	ВКЛ
Ваше собственное приветственное сообщение	Без изменений
Время записи вызывающего абонента автоответчиком	Без ограничения
Количество звонков	4 звонка
Трансляция сообщения автоответчиком	ВКЛ
Код дистанционного управления	Пусто (ВЫКЛ)
Входящие/сохраненные сообщения	Без изменений

- Когда вы восстанавливаете настройки базового блока, все прочие настройки базового блока отменяются или возвращаются на исходные заводские установки.

Операции, выполняемые на базовом блоке

◆◆ Выполнение вызова из списка вызывавших абонентов

См. стр. 29, где представлено более подробное описание этой функции.

Чтобы прекратить выполнение операции, нажмите  в любое время.

1 Нажмите **ПРАВУЮ ПРОГРАММНУЮ КЛАВИШУ**.



Отображается информация о последнем вызывавшем вас абоненте.

2 Выберите нужную запись.



3 Снимите трубку.

- Вы также можете нажать , чтобы выполнить вызов.
- “✓” указывает на то, что вы ранее уже просматривали данную информацию о вызывавшем вас абоненте или отвечали на вызов. Просмотр данной записи или ответ на вызов мог быть произведен также с другой зарегистрированной беспроводной трубки.
- Если вызывающий абонент попросил не передавать информацию о нем, на дисплее появляется “КОНФИДЕНЦ АБОН”.
- Если абонент звонит из такого места, в котором не предоставляется услуга идентификации вызывающего абонента, то на дисплее появляется сообщение “НОМЕР НЕДОСТУПЕН”.
- Если во время поиска вы прокручиваете список до конца, то раздается тональный сигнал.

◆◆ Меню списка вызывавших абонентов

Вы можете редактировать (для выполнения вызова) или удалять записи из списка вызывавших абонентов.

Чтобы прекратить выполнение операции, нажмите  в любое время.

1 Нажмите **ПРАВУЮ ПРОГРАММНУЮ КЛАВИШУ**.



Отображается информация о последнем вызывавшем вас абоненте.

2 Выберите нужную запись.



Перейдите на шаг 3 на следующей странице.

- Если во время поиска вы прокручиваете список до конца, то раздается тональный сигнал.
- Если в списке вызывавших абонентов нет записей, то при выборе  на дисплее базового блока появится сообщение “НЕТ ЗАПИСЕЙ”.





Операции, выполняемые на базовом блоке

◆ Редактирование полученного номера для выполнения вызова

Выполните шаги 1 и 2 раздела **Меню списка вызывавших абонентов** на предыдущей странице, а затем:

- 3** Выберите “РЕДАКТИР. ВЫЗОВ”. **4** Отредактируйте номер телефона. (макс. 24 цифры) **5** Нажмите **СРЕДНЮЮ ПРОГРАММНУЮ КЛАВИШУ**.



- Вы также можете нажать , чтобы выполнить вызов.
- Если вы нажимаете  -  или  после шага 3, то вводится первая цифра номера телефона.

◆ Удаление одной/всех записей из списка вызывавших абонентов

Выполните шаги 1 и 2 раздела **Меню списка вызывавших абонентов** на предыдущей странице, а затем:

- 3** Выберите “УДАЛИТЬ” или “УДАЛИТЬ ВСЕ”. **4** Выберите “ДА”, после этого на дисплее появится “УДАЛЕНО”.



- Для того чтобы удалить отображаемую на дисплее запись, нажмите , а затем выберите “ДА” в шаге 2 раздела **Меню списка вызывавших абонентов** (стр.70).

Операции, выполняемые на базовом блоке

◆◆ Меню повторного набора номера

Вы можете редактировать (для выполнения вызова) или удалять записи из списка повторного набора номера.

Чтобы прекратить выполнение операции, нажмите  в любое время.

1 Нажмите **ПОВТОРНЫЙ НАБОР**.



На дисплее отображается последний набранный номер.

2 Найдите нужный ранее набравшийся номер.



Перейдите на шаг 3.

◆ Редактирование набранного номера для выполнения вызова

Выполните шаги 1 и 2, описанные выше, а затем:

3 Выберите "РЕДАКТИР. ВЫЗОВ".



4 Отредактируйте номер телефона. (макс. 24 цифры)

5 Поднимите трубку или нажмите **СРЕДНЮЮ ПРОГРАММНУЮ КЛАВИШУ**.



◆ Удаление одной/всех записей из списка повторного набора номера

Выполните шаги 1 и 2, описанные выше, а затем:

3 Выберите "УДАЛИТЬ" или "УДАЛИТЬ ВСЕ".



4 Выберите "ДА", после этого на дисплее появится "УДАЛЕНО".



- Для удаления отображаемого на дисплее номера нажмите , а затем выберите "ДА" в шаге 2.

Операции, выполняемые на базовом блоке

◆◆ Нахождение нужных записей в телефонной книге базового блока

Сохранение (стр.40)/Редактирование (стр.45)/Удаление (стр.46) записей в телефонной книге базового блока может выполняться с беспроводной трубки. Чтобы прекратить выполнение операции, нажмите  в любое время.

1 Нажмите **ЛЕВУЮ ПРОГРАММНУЮ КЛАВИШУ**.



На дисплее отображается первая запись в телефонной книге базового блока.

2 Выберите нужную запись.



◆◆ Набор номера из телефонной книги базового блока

Чтобы прекратить выполнение операции, нажмите  в любое время.

1 Нажмите **ЛЕВУЮ ПРОГРАММНУЮ КЛАВИШУ**.



На дисплее отображается первая запись в телефонной книге базового блока.

2 Выберите нужную запись.



3 Снимите трубку.

- Вы также можете нажать , чтобы выполнить вызов.

Операции, выполняемые на базовом блоке







◆◆ Настройка звонков

На базовом блоке можно выбрать один из 3 уровней громкости звонка или отключить звонок.

Если вы установили уровень громкости на ВЫКЛ., на дисплее появится “”.

Чтобы прекратить выполнение операции, нажмите  в любое время.







◆ Настройки базового блока Громкость звонка

<p>1 Нажмите СРЕДнюю ПРОГРАММНУЮ КЛАВИШУ.</p> 	<p>2 Выберите “НАСТР ЗВОНКОВ”.</p>  → 	<p>3 Выберите “ГРОМ-ТЬ ЗВОНКА”.</p>  → 
<p>4 Для увеличения громкости нажмите КЛАВИШУ НАВИГАЦИИ вверх. Для уменьшения громкости нажмите КЛАВИШУ НАВИГАЦИИ вниз.</p> 	<p>5 Нажмите СРЕДнюю ПРОГРАММНУЮ КЛАВИШУ.</p> 	

- Заводская установка - средний уровень громкости.

◆ Настройки базового блока Тип звонка для внешнего вызова

На базовом блоке можно выбрать один из 6 типов (мелодий) звонка для внешнего вызова.

<p>1 Нажмите СРЕДнюю ПРОГРАММНУЮ КЛАВИШУ.</p> 	<p>2 Выберите “НАСТР ЗВОНКОВ”.</p>  → 	<p>3 Выберите “ТИП ВНЕШН ЗВ-КА”.</p>  → 
<p>4 Выберите нужный тип звонка.</p>  → 		

- Заводская установка – 1.

Операции, выполняемые на базовом блоке

◆◆ ЗАПРЕТ ВЫЗОВА ВКЛ/ВЫКЛ

Когда эта функция включена, нельзя выполнять исходящие вызовы. Вызовы внутренней связи и вызовы номеров, назначенных как номера вызовов экстренной службы, могут выполняться (см. **Программирование номеров экстренных служб** на стр. 66).

Чтобы прекратить выполнение операции, нажмите  в любое время.

1 Нажмите **СРЕДНЮЮ ПРОГРАММНУЮ КЛАВИШУ**.



2 Выберите "ЗАПРЕТ ВЫЗОВА".



3 Введите 4-х значный PIN-код базового блока.
(Заводская установка - 0000)

4 Выберите "ВКЛ." или "ВЫКЛ.".



- Заводская установка - "ВЫКЛ.".
- Когда режим ЗАПРЕТ ВЫЗОВА включен, на дислее отображается .

Одновременное использование нескольких аппаратов

◆◆ Использование дополнительных беспроводных трубок:

Можно отдельно приобрести дополнительные беспроводные трубки **KX-TCA151RU** или **KX-TCA154RU**. На одном базовом блоке можно зарегистрировать до 6 беспроводных трубок. Использование дополнительных беспроводных трубок позволяет вам удерживать внутренний вызов, одновременно осуществляя вызов по внешней линии. **KX-TCA151RU** не имеет функции голосового поиска.

◆◆ Использование дополнительных базовых блоков

Вы можете зарегистрировать и использовать со своей трубкой до 4 базовых блоков. Каждый базовый блок образует 1 зону приема. Если отдельные базовые блоки подключены к одной и той же телефонной линии, то вы можете расширить зону действия всей системы, расположив базовые блоки таким образом, чтобы их зоны приема перекрывались. Если на беспроводной трубке выбор базового блока установлен на АВТО, то в режиме ожидания беспроводная трубка автоматически переключится на второй базовый блок, когда она окажется вне зоны приема первого базового блока. Нельзя передавать вызовы между базовыми блоками (вызовы могут передаваться только между беспроводные трубки, подключенными к одному и тому же базовому блоку).

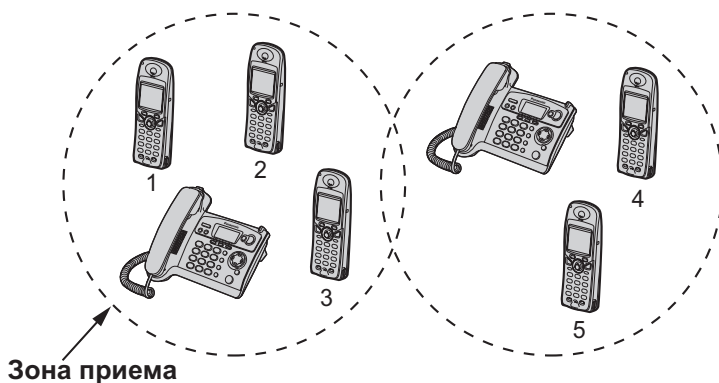

Зона приема

Например:

Дополнительные беспроводные трубки (KX-TCA154RU) зарегистрированы на двух базовых блоках.



Примечание: Когда беспроводная трубка переходит из зоны приема одного базового блока в зону приема другого базового блока, связь прерывается.

Одновременное использование нескольких аппаратов















◆◆ Регистрация беспроводной трубки на базовом блоке

Беспроводная трубка, поставляемая с базовым блоком, уже зарегистрирована на этом базовом блоке. Если приобретается дополнительная беспроводная трубка, то она должна быть зарегистрирована, как описано ниже.

Перед первым включением зарядьте батареи дополнительной беспроводной трубки в течение 7 часов.

Регистрация трубки должна быть выполнена в течение 1 минуты после нажатия . Если прошло более 1 минуты, нажмите , а затем начните снова.

Чтобы прекратить выполнение операции, нажмите  в любое время.

<p>1 Нажмите ДЖОЙСТИК (или наклоните).</p> 	<p>2 Выберите “ НАСТР-КИ ТРУБКИ”.</p>  → 	<p>3 Выберите “РЕГИСТРАЦИЯ”.</p>  → 
<p>4 Выберите “РЕГ-ЦИЯ ТРУБКИ”.</p>  → 	<p>5 Нажмите и удерживайте в нажатом положении  на базовом блоке (приблизительно 3 секунды), пока не услышите тональные сигналы.</p>	
<p>6 Выберите нужный базовый блок.</p>  → 	<p>7 Введите 4-значный PIN-код базового блока. (Заводская установка – 0000)</p>	<p>8 Нажмите ДЖОЙСТИК.</p>  → 
<p>Когда беспроводная трубка успешно зарегистрирована, звучит сигнал подтверждения и загорается пиктограмма “”.</p>		

- Если вы ввели неправильный PIN-код базы, то звучит сигнал ошибки и нужно повторить процедуру с шага 1.
- Чтобы зарегистрировать беспроводную трубку более чем на одном базовом блоке, повторите процедуру, начиная с 1 шага с другим базовым блоком.
- Главное меню трубки может изменяться в соответствии с базовым блоком, на котором она зарегистрирована.

Одновременное использование нескольких аппаратов



◆ Отмена трубки

С каждой трубки можно отменить эту или какую-либо другую беспроводную трубку. Эта функция обычно используется для отмены связи между беспроводной трубкой и базой. Чтобы прекратить выполнение операции, нажмите  в любое время.

1 Нажмите **ДЖОЙСТИК** (или наклоните).



2 Выберите " НАСТРОЙКА БАЗЫ".



3 Введите 4-значный PIN-код базового блока. (Заводская установка - 0000)

4 Выберите "ОТМЕНА ТРУБКИ".



5 Выполните поиск и нажмите **ПРАВУЮ ПРОГРАММНУЮ КЛАВИШУ** чтобы пометить "✓" трубку (трубки), для которой (которых) вы хотите отменить регистрацию.



6 Нажмите **ДЖОЙСТИК**.



◆ Отмена регистрации базового блока

Если беспроводная трубка вне зоны приема базового блока или ее питание выключено, когда производится процедура ее отмены, номер базового блока все еще будет оставаться в такой отмененной трубке. Следовательно, вам нужно отменить базовый блок, зарегистрированный в трубке, для которой была отменена регистрация.

Чтобы прекратить выполнение операции, нажмите  в любое время.

Выполните шаги с 1 по 3, описанные на предыдущей странице, а затем:

4 Выберите "ОТМЕНИТЬ БАЗУ".



5 Введите 4-значный PIN-код базового блока. (Заводская установка - 0000)

6 Выполните поиск и нажмите **ПРАВУЮ ПРОГРАММНУЮ КЛАВИШУ**, чтобы пометить "✓" базовый блок, для которого вы хотите отменить регистрацию.

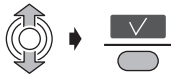

7 Нажмите **ДЖОЙСТИК**.



8 Выберите "ДА", после этого на дисплее появится "УДАЛЕНО".



Одновременное использование нескольких аппаратов

◆◆ Выбор базового блока

Если выбрано "АВТО", то когда вы выходите из зоны радиоприема текущей базы, ваша трубка автоматически ищет другую зарегистрированную базу.

Когда выбран определенный базовый блок, трубка будет работать только через этот базовый блок.

Вызовы (входящие и исходящие) могут осуществляться только через выбранный базовый блок, даже если его зона радиоприема перекрывается с соседними базовыми блоками.

Чтобы прекратить выполнение операции, нажмите  в любое время.

1 Нажмите **ДЖОЙСТИК**
(или наклоните).



2 Выберите "  НАСТР-КИ
ТРУБКИ".



3 Выберите "ВЫБРАТЬ БАЗУ".



4 Выберите "АВТО" или нужный
базовый блок.



Телефонная система

- Заводская установка - "АВТО".





Одновременное использование нескольких аппаратов







◆◆ Внутренняя связь между зарегистрированными устройствами &

Вы можете использовать ваши трубки для двусторонней внутренней связи. **Внутренние вызовы могут осуществляться в пределах зоны приема данного базового блока, но не с трубок в зоне приема соседних базовых блоков.**

Чтобы прекратить выполнение операции, нажмите  в любое время.

◆ Например, Трубка 1 вызывает Трубку 2:



	<Беспроводная трубка 1>	<Беспроводная трубка 2>
1	Нажмите ВНУТРЕННЯЯ СВЯЗЬ  , а затем нажмите номер нужной беспроводной трубки  .	 Нажмите РАЗГОВОР  .
2		



- Вы также можете ответить на вызов с помощью нажатия клавиши с ,  по , ,  или  вместо нажатия  (**ответ нажатием любой клавиши**).

◆ Прекращение вызова



<Трубка 1 или 2>	3 Нажмите ОТКЛ РАЗГОВОР  .
------------------	---

◆ Пример: Беспроводная трубка 1 вызывает базовый блок

	<Беспроводная трубка 1>	<Базовый блок>
1	Нажмите ВНУТРЕННЯЯ СВЯЗЬ  , а затем нажмите номер нужной беспроводной трубки  .	 Снимите трубку.
2		





- Вы также можете ответить на вызов, нажав  или .









◆ Прекращение вызова

	<Беспроводная трубка 1>	<Базовый блок>
3	Нажмите ОТКЛ РАЗГОВОР  .	Для того чтобы положить трубку, вставьте трубку в гнездо или нажмите  .



Одновременное использование нескольких аппаратов

◆ Пример: Базовый блок вызывает беспроводную трубку 1

	<Базовый блок>	<Беспроводная трубка 1>
1	Нажмите ВНУТРЕННЯЯ СВЯЗЬ  .	
2	Нажмите номер нужной трубки  .	
3		 Нажмите РАЗГОВОР  .

- Вы можете вызвать все беспроводные трубки с базового блока одновременно, если нажмете  в шаге **2** (**Выбор типа звонка поискового вызова**: стр. 58). Теперь пользователь беспроводной трубки, который ответит первым, может говорить с пользователем базового блока.
- Вы также можете ответить на вызов с помощью нажатия клавиши с ,  по , ,  или  вместо нажатия  (**ответ нажатием любой клавиши**).

◆ Прекращение вызова

	<Базовый блок>	<Беспроводная трубка 1>
4	Для того чтобы положить трубку, вставьте трубку в гнездо или нажмите  .	или Нажмите ОТКЛ РАЗГОВОР  .



Одновременное использование нескольких аппаратов













◆◆ Перевод вызова на другое зарегистрированное устройство &

Во время внешнего вызова можно использовать внутреннюю связь для передачи внешнего вызова между зарегистрированными трубками.

Чтобы прекратить выполнение операции, нажмите  в любое время.

◆ Пример: Вызов передается с беспроводной трубки 1 на беспроводную трубку 2





	<Беспроводная трубка 1> (Во время вызова)	<Беспроводная трубка 2>
1	Нажмите ВНУТРЕННЯЯ СВЯЗЬ  , а затем нажмите номер нужной трубки  .	
2		Нажмите РАЗГОВОР  .
	(Разговор между трубками 1 и 2)	
3	Нажмите ОТКЛ РАЗГОВОР  .	
	(Разговор между внешним абонентом и абонентом Беспроводной трубки 2)	

- Если во время звонка вы нажмете кнопку  на беспроводной трубке, внешняя линия будет удержана. Чтобы вернуться к разговору, снова нажмите .
- Когда внешняя линия переведена на удержание и переведенный вызов остался без ответа, вернуться к разговору можно еще раз нажав .
- Вы также можете ответить на вызов с помощью нажатия клавиши с ,  по , ,  или  вместо нажатия  (**ответ нажатием любой клавиши**).
- Если вы нажмете  после нажатия номера нужной вам беспроводной трубки, то вызов будет передан на другую беспроводной трубки без разговора с пользователем этой беспроводной трубки.
Если на переведенный звонок не будет ответа в течение 60 секунд, беспроводная трубка 1 будет звонить снова.
- Когда беспроводная трубка 2 ответит на переведенный вызов, нажмите , для того чтобы установить **конференц-связь**, или нажмите , для того чтобы перевести вызов на другой аппарат.









Одновременное использование нескольких аппаратов

Чтобы прекратить выполнение операции, нажмите  в любое время.

◆ Пример: Беспроводная трубка 1 переводит вызов на базовый блок





	<Беспроводная трубка 1> (Во время вызова)	<Базовый блок>
1	Нажмите кнопку ВНУТРЕННЯЯ СВЯЗЬ  , а затем нажмите номер базового блока  .	
2		Снимите трубку.
	(Связь между беспроводной трубкой 1 и базовым блоком)	
3	Нажмите ОТКЛ РАЗГОВОР  .	(Разговор между внешним абонентом и абонентом Базового блока)











Телефонная система

- Если во время звонка вы нажмете кнопку  на беспроводной трубке, внешняя линия будет удержана. Чтобы вернуться к разговору, снова нажмите .
- Когда внешняя линия переведена на удержание и переведенный вызов остался без ответа, вернуться к разговору можно еще раз нажав .
- Вы также можете ответить на вызов, нажав  или .
- Если вы нажмете  после нажатия номера базового блока, то вызов будет переведен на базовый блок без разговора с базовым блоком. Если на переведенный звонок не будет ответа в течение 60 секунд, беспроводная трубка 1 зазвонит снова.
- Когда базовый блок отвечает на переведенный вызов, нажмите , для того чтобы установить **конференц-связь**, или нажмите , для того чтобы перевести вызов на другой аппарат.

Одновременное использование нескольких аппаратов

◆ Пример: Вызов переводится с базового блока на беспроводную трубку 1

	<Базовый блок>	<Беспроводная трубка 1>
	(Во время вызова)	
1	Нажмите кнопку ВНУТРЕННЯЯ СВЯЗЬ  , а затем нажмите номер нужной беспроводной трубки  .	
2		Нажмите РАЗГОВОР  .
	(Связь между базовым блоком и беспроводной трубкой 1)	
3	Для того чтобы положить трубку, вставьте трубку в гнездо или нажмите  .	(Связь между внешним абонентом и беспроводной трубкой 1)

- Если во время звонка вы нажмете кнопку  на базовом блоке, внешняя линия будет удерживаться. Чтобы вернуться к разговору, снова нажмите .
- Когда внешний абонент находится в режиме удержания (Hold), нажмите  на базовом блоке, для того чтобы вернуться к разговору между внешним абонентом и базовым блоком.
- Вы также можете ответить на вызов с помощью нажатия ,  по , ,  или  вместо нажатия  (**ответ на вызов нажатием любой клавиши**).
- Если вы повесите трубку после нажатия номера нужной вам беспроводной трубки, то вызов будет переведен на другую трубку без разговора с пользователем этой трубки. Если на переведенный звонок не будет ответа в течение 60 секунд, то базовый блок зазвонит снова.
- Когда беспроводная трубка 1 ответит на переведенный вызов, нажмите , для того чтобы установить **конференц-связь**, или положите трубку, чтобы перевести вызов на другой аппарат.

УОКИ-ТОКИ

Функция «уоки-токи» позволяет устанавливать связь между беспроводными трубками, находящимися за пределами зоны действия базы. Когда беспроводные трубки находятся в режиме «уоки-токи», внешние вызовы не могут приниматься. Только трубка **KX-TCA151RU** или **KX-TCA154RU**, имеющая функцию «уоки-токи», может обеспечивать связь с другой трубкой.

Время разговора в этом режиме составляет приблизительно 6 часов. Время ожидания в этом режиме составляет приблизительно 15 часов. (может меняться в зависимости от условий работы.) При использовании беспроводной трубки в режиме «уоки-токи» рекомендуется держать ее в выключенном состоянии и включать только перед использованием в режиме «уоки-токи». Выключение беспроводной трубки сразу же после использования обеспечивает увеличение времени работы аккумуляторной батареи.

Зона действия:

Максимальное расстояние между двумя беспроводными трубками при работе в режиме «уоки-токи» на открытом воздухе составляет приблизительно 300 м.

◆◆ Выбор режима «уоки-токи»

Вы можете выбрать режим «уоки-токи». Имеется два режима «уоки-токи»: Режим Общая база и режим Группа. На заводе-изготовителе установлен режим Группа.

- В режиме Общая база связь может осуществляться между беспроводными трубками, зарегистрированными в общей базе. Если беспроводные трубки зарегистрированы в нескольких базах, должна быть выбрана одна и та же база.

Следует отметить, что эта функция не будет работать, если при выборе базы используется установка АВТО.

Если выбран режим общей базы и беспроводная трубка не зарегистрирована для базы, то прозвучит сигнал ошибки.

- В режиме Группа связь может осуществляться между беспроводными трубками, в которых установлен режим «уоки-токи» и которые имеют одинаковый идентификатор группы (ID).

Это позволяет осуществлять связь между беспроводными трубками в режиме «уоки-токи» независимо от того, в каких базовых блоках они зарегистрированы.

УОКИ-ТОКИ

Чтобы прекратить выполнение операции, нажмите  в любое время.

1 Нажмите **ДЖОЙСТИК**
(или наклоните).



2 Выберите “ УОКИ-ТОКИ”.



3 Выберите “НАСТРОЙКА”.



4 Выберите “ОБЩИЙ” или “ГРУППА”.



Если было выбрано “ГРУППА” :

5 Введите 3-значный код группы.
(Заводская установка - 000)

6 Нажмите **ДЖОЙСТИК**.



7 Введите номер беспроводной
трубки.
(1-9: заводская установка - 1.)

8 Нажмите **ДЖОЙСТИК** два раза.



- Если вы выбрали “ГРУППА”, введите код группы (это могут быть 3 цифры по вашему выбору – заводская установка 000). Запишите свой код .
- Заводская установка номера беспроводной трубки – 1.

ВАЖНАЯ ИНФОРМАЦИЯ: Каждая беспроводная трубка должна иметь свой собственный номер, отличный от номеров других трубок.

Уоки-токи

◆◆ Включение/выключение режима «уоки-токи»

Для использования функции «уоки токи» все используемые беспроводные трубки должны находиться в режиме «уоки токи».

Чтобы прекратить выполнение операции, нажмите  в любое время.

◆ Включение режима «уоки-токи»

<p>1 Нажмите ДЖОЙСТИК (или наклоните).</p> 	<p>2 Выберите “ УОКИ-ТОКИ”.</p>  → 	<p>3 Выберите “ВКЛ.” (On).</p>  → 
--	---	---

- Когда включен режим «уоки-токи», номер беспроводной трубки отображается на дисплее после “УОКИ-ТОКИ”.

◆ Выключение режима «уоки-токи»

<p>1 Нажмите ДЖОЙСТИК.</p> 	<p>2 Выберите “ВЫКЛ.” (Off).</p>  → 
--	---







- Эта функция также выключается, если вы выключаете, а затем включаете питание.







◆◆ Разговор в режиме «уоки-токи»

Перед использованием этой функции убедитесь в том, что режим «уоки-токи» включен, и что выбран нужный режим «уоки-токи».

Например, Беспроводная трубка 1 вызывает Беспроводную трубку 2:

Чтобы прекратить выполнение операции, нажмите  в любое время.

	<Беспроводная трубка 1>	<Беспроводная трубка 2>
1	Нажмите ВНУТРЕННЯЯ СВЯЗЬ  ,  или  , а затем нажмите номер нужной беспроводной трубки  .	
2		Нажмите РАЗГОВОР  .

- Вы также можете ответить на вызов с помощью нажатия клавиши с ,  по , ,  или  вместо нажатия  (ответ нажатием любой клавиши).

АВТООТВЕТЧИК

Если установить текущую дату и время (стр. 20) и включить автоответчик, то после проигрывания записанных автоответчиком входящих сообщений/сообщений памяток синтезированный голос будет сообщать дату и время записи каждого сообщения - **Голосовая метка даты/времени**.

Суммарная продолжительность записи составляет приблизительно 30 минут или 64 сообщения. Продолжительность записи приветствия ограничена 2 минутами и 30 секундами. Мы рекомендуем Вам записывать короткое приветственное сообщение, что позволит оставить больше времени для записи входящих/сообщений -памяток. Все сообщения (приветственные, входящие и сообщения-памятки) сохраняются неограниченное время в интегральной микросхеме флэш-памяти – даже в случае прекращения подачи электроэнергии. Все сообщения хранятся до тех пор, пока вы их не удалите-**Резервная флэш-память сообщений**.

◆◆ Включение/Отключение автоответчика &

Если автоответчик включен, вызывающий абонент может оставить свое сообщение.



◆ Включение

- 1 Нажмите **ДЖОЙСТИК** (или наклоните).
- 2 Выберите “ УПРАВЛЕН А-ОТВ”.
- 3 Выберите “АВТО ОТ-ЧИК ВКЛ”, после этого  отображается на дисплее.



◆ Выключение

- 1 Нажмите **ДЖОЙСТИК** (или наклоните).
- 2 Выберите “ УПРАВЛЕН А-ОТВ”.
- 3 Выберите “АВТО ОТ-ЧИК ВЫК”, после этого  исчезает.



◆ Включение

Нажмите **АВТО ОТ-ЧИК ВКЛ.**



➔ Индикатор включается.

◆ Выключение

Нажмите **АВТО ОТ-ЧИК ВКЛ** еще раз.



➔ Индикатор ОТКЛЮЧЕН.

АВТООТВЕТЧИК

◆◆ Приветственное сообщение &

◆ Воспроизведение предварительно записанного/Вашего собственного приветственного сообщения

Если вы не записываете свое собственное приветственное сообщение, то будет воспроизводиться одно из двух заранее записанных приветственных сообщений. Выбор заранее записанного приветственного сообщения зависит от установки времени записи для входящих сообщений.

Когда выбрано время записи “1 МИНУТ (А)” или “НЕОГРАНИЧЕНО” (30 минут).









- “Здравствуйте, с Вами говорит автоответчик. Оставьте, пожалуйста, Ваше имя и номер телефона после звукового сигнала. Мы Вам перезвоним.”

Если время записи установлено на “ТОЛЬКО ПРИВЕТ”.

“Здравствуйте, с Вами говорит автоответчик. Перезвоните нам, пожалуйста. Спасибо за звонок.”









◆ Запись вашего собственного приветственного сообщения

<p>1 Нажмите ДЖОЙСТИК (или наклоните).</p> 	<p>2 Выберите “ УПРАВЛЕН А-ОТВ”.</p>  → 	<p>3 Выберите “ЗАПИСЬ”.</p>  → 
<p>4 Выберите “ЗАПИСЬ СООБЩ”.</p>  → 	<p>5 Запишите приветственное сообщение. 20 см от микрофона.</p>	<p>6 Нажмите ДЖОЙСТИК, чтобы закончить запись, после этого записанное сообщение проигрывается.</p> 



◆ Выбор времени записи входящих сообщений

Выполните шаги 1 и 2, описанные выше, а затем:



<p>3 Выберите “НАСТРОЙКА А-ОТВ”.</p>  → 	<p>4 Выберите “ВРЕМЯ ЗАП СООБЩ”.</p>  → 	<p>5 Выберите “1 МИНУТ (А)” или “НЕОГРАНИЧЕНО” (до 30 минут) или “ТОЛЬКО ПРИВЕТ” (никакие входящие сообщения записываться не будут).</p>  → 
---	---	--

- Заводская установка - “НЕОГРАНИЧЕНО”.

АВТООТВЕЧИК



◆ Запись вашего собственного приветственного сообщения

- | | | |
|--|--|---|
| <p>1 Нажмите и удерживайте кнопку ПРИВЕТСТВИЕ.</p>  | <p>2 Запишите приветственное сообщение.
20 см от микрофона (стр. 8).</p> | <p>3 Для окончания записи нажмите кнопку ПРИВЕТСТВИЕ.</p>  |
|--|--|---|

- После шага **3** будет воспроизведено ваше собственное приветственное сообщение.
- Вы можете окончить запись также нажатием клавиши .





◆ Воспроизведение приветственного сообщения

- | | | |
|--|---|---|
| <p>1 Нажмите ДЖОЙСТИК (или наклоните).</p>  | <p>2 Выберите “ УПРАВЛЕН А-ОТВ”.</p>  | <p>3 Выберите “ВОСПР ИСХ СООБЦ”.</p>  |
|--|---|---|



◆ Воспроизведение приветственного сообщения











- | | |
|--|---|
| <p>Нажмите ПРИВЕТСТВИЕ.</p>  | <p>→ Воспроизведение приветственного сообщения.</p> |
|--|---|

- Вы можете стереть собственное приветственное сообщение, если нажмете  во время его воспроизведения.

АВТООТВЕТЧИК



◆ Запись вашего собственного приветственного сообщения

<p>1 Нажмите ДЖОЙСТИК (или наклоните).</p> 	<p>2 Выберите “ УПРАВЛЕН А-ОТВ”.</p>  → 	<p>3 Выберите “УДАЛИТЬ СООБЩЕН”.</p>  → 
<p>4 Выберите “УДАЛ ИСХ СООБЩ”.</p>  → 	<p>5 Выберите “ДА”, после этого на дисплее появится “УДАЛЕНО”.</p>  → 	

- Вы можете также стереть собственное приветственное сообщение, если нажмете , а затем выберете “ДА” во время его воспроизведения.

◆◆ Выбор количества звонков

Вы можете выбрать количество звонков, которое примет аппарат, прежде чем автоответчик ответит на вызов; Вы можете выбрать от 2 до 7 звонков или режим Авто (для функции **Toll Saver (Сохранение средств)**, как показано ниже).







◆ Функция **Toll Saver (При выборе режима “АВТО”)**

В случае, если Вы звоните на аппарат с телефона, имеющего тональный кнопочный набор:

Если аппарат отвечает на втором звонке, значит имеется, по крайней мере, одно новое сообщение.

Если аппарат отвечает на пятом звонке, значит новых сообщений нет.

Повесьте трубку, когда услышите четвертый звонок. Это позволит Вам сэкономить на оплате за звонок.

<p>1 Нажмите ДЖОЙСТИК (или наклоните).</p> 	<p>2 Выберите “ УПРАВЛЕН А-ОТВ”.</p>  → 	<p>3 Выберите “НАСТРОЙКА А-ОТВ”.</p>  → 
<p>4 Выберите “КОЛ-ВО ЗВОНКОВ”.</p>  → 	<p>5 Выберите “АВТО” или от “2 ЗВОНКОВ” до “7 ЗВОНКОВ”, чтобы выбрать количество звонков.</p>  → 	



- Заводская установка - “4 ЗВОНКОВ”.

Автоответчик

◆◆ Входящие/сообщения-памятки

Входящие и сообщения-памятки хранятся в хронологическом порядке. Если на дисплее надпись “ЗАПОЛНЕН”, а индикатор  на базовом блоке быстро мигает, новые сообщения не могут записываться. Для того чтобы оставить больше времени для записи новых сообщений, мы рекомендуем Вам после каждого воспроизведения стирать ненужные сообщения.



	<p>Если были записаны новые сообщения, на дисплее появятся пиктограмма  и количество новых сообщений.</p>
---	--

◆ Воспроизведение новых входящих/сообщений-памяток

<p>1 Нажмите ДЖОЙСТИК (или наклоните).</p>	<p>2 Выберите “ УПРАВЛЕН А-ОТВ”.</p>	<p>3 Выберите “ВОСПР НОВ СООБЩ”.</p>

◆ Воспроизведение всех входящих/сообщений-памяток

<p>1 Нажмите ДЖОЙСТИК (или наклоните).</p>	<p>2 Выберите “ УПРАВЛЕН А-ОТВ”.</p>	<p>3 Выберите “ВОСПР ВСЕ СООБЩ”.</p>

◆ Повторение сообщения при воспроизведении

<p>(Во время воспроизведения сообщения)</p>	<p>Наклоните ДЖОЙСТИК влево.</p>

- Если вы нажмете в течение 5 секунд от начала воспроизведения, будет воспроизведено предыдущее сообщение. Если вы нажмете по истечении 5 секунд после начала воспроизведения, будет воспроизведено текущее сообщение.

◆ Пропуск сообщения при воспроизведении

<p>(Во время воспроизведения сообщения)</p>	<p>Наклоните ДЖОЙСТИК вправо.</p>

АВТООТВЕТЧИК

◆ Остановка сообщения при воспроизведении

(Во время воспроизведения сообщения) →

Нажмите **ЛЕВУЮ ПРОГРАММНУЮ КЛАВИШУ**.



◆ Выбор громкости трубки во время воспроизведения

(Во время воспроизведения сообщения) →

Наклоните **ДЖОЙСТИК** вверх или вниз.



◆ Стирание одного входящего/сообщения-памятки

(Во время воспроизведения сообщения) →

1 Нажмите **ДЖОЙСТИК**.



2 Выберите "УДАЛИТЬ".



3 Выберите "ДА", после этого на дисплее появится "УДАЛЕНО".



- Вы также можете удалить сообщение, нажав  и выбрав затем "ДА" во время воспроизведения (стр. 92).

◆ Удаление всех входящих/сообщений-памяток

1 Нажмите **ДЖОЙСТИК** (или наклоните).



2 Выберите "УПРАВЛЕН А-ОТВ".



3 Выберите "УДАЛИТЬ СООБЩЕН".



4 Выберите "УДАЛИТЬ ВСЁ".



5 Выберите "ДА", после этого на дисплее появится "УДАЛЕНО".



◆ Обратный вызов вызывавшего абонента

(Во время воспроизведения сообщения) →

1 Нажмите **ДЖОЙСТИК**.



2 Выберите "НАБРАТЬ НОМЕР".



АВТООТВЕТЧИК

◆ Редактирование номера для выполнения вызова

(Во время воспроизведения сообщения) →

1 Нажмите **ДЖОЙСТИК**.

2 Выберите "РЕДАКТИР. ВЫЗОВ".

3 Отредактируйте номер телефона. (макс. 24 цифры)

4 Нажмите **ДЖОЙСТИК**, **РАЗГОВОР** или **ГРОМК СВЯЗЬ**.



Если были записаны новые сообщения, на дисплее появятся пиктограмма и количество новых сообщений, а индикатор на базовом блоке мигает.

◆ Воспроизведение всех входящих/сообщений-памяток

Нажмите **ВОСПРОИЗВЕДЕНИЕ**.

Если имеются новые сообщения, то они будут воспроизведены.

- Если новых записанных сообщений нет, будет выполнено воспроизведение всех входящих/записанных сообщений.
- Если входящие/записанные сообщения отсутствуют, будет выдано "Сообщений нет".

◆ Повторение сообщения при воспроизведении

(Во время воспроизведения сообщения) →

Нажмите **ЛЕВУЮ ПРОГРАММНУЮ КЛАВИШУ**.



или

Нажмите **КЛАВИШУ НАВИГАЦИИ** влево.



- Если вы нажмете в течение 5 секунд от начала воспроизведения, будет воспроизведено предыдущее сообщение. Если вы нажмете кнопку по истечении 5 секунд после начала воспроизведения, будет воспроизведено текущее сообщение.

АВТООТВЕТЧИК



◆ Пропуск сообщения при воспроизведении

(Во время воспроизведения сообщения) ➔	Нажмите ПРАВУЮ ПРОГРАММНУЮ КЛАВИШУ .	или	Нажмите КЛАВИШУ НАВИГАЦИИ вправо.
			

◆ Остановка сообщения при воспроизведении

(Во время воспроизведения сообщения) ➔	Нажмите СТОП .	➔	Чтобы возобновить воспроизведение сообщения, нажмите ВОСПРОИЗВЕДЕНИЕ .	или	Чтобы закончить воспроизведение сообщения, снова нажмите СТОП .
					

◆ Выбор громкости трубки во время воспроизведения



(Во время воспроизведения сообщения) ➔	Для увеличения громкости нажмите КЛАВИШУ НАВИГАЦИИ вверх.		Для уменьшения громкости нажмите КЛАВИШУ НАВИГАЦИИ вниз.
			

◆ Стирание одного входящего/сообщения-памятки

(Во время воспроизведения сообщения) ➔	Нажмите УДАЛИТЬ .
	

◆ Удаление всех входящих/сообщений-памяток

Все записанные сообщения, кроме приветствия, можно удалить одновременно.

1 Нажмите УДАЛИТЬ .	2 В течение 5 секунд после инструкции нажмите УДАЛИТЬ .
	

АВТООТВЕТЧИК



◆ Редактирование номера для выполнения вызова

(Во время воспроизведения сообщения) →

1 Нажмите **СРЕДНЮЮ ПРОГРАММНУЮ КЛАВИШУ**.



2 Выберите "РЕДАКТИР. ВЫЗОВ".

 → 

3 Отредактируйте телефонный номер. (макс. 24 цифры)

4 Снимите трубку или нажмите **ГРОМК СВЯЗЬ**.



◆ Обратный вызов вызывавшего абонента

(Во время воспроизведения сообщения) →

1 Нажмите **СРЕДНЮЮ ПРОГРАММНУЮ КЛАВИШУ**.



2 Выберите "НАВРАТЬ НОМЕР".

 → 



◆ Включение/Отключение трансляции сообщения автоответчиком

Если функция Монитор отключена, вы можете слышать записываемое сообщение только через трубку.



1 Нажмите **ДЖОЙСТИК** (или наклоните).





2 Выберите "УПРАВЛЕН А-ОТВ".

 → 



3 Выберите "НАСТРОЙКА А-ОТВ".

 → 

4 Выберите "КОНТР ПРИВЕТСТВ".

 → 

5 Выберите "ВКЛ." или "ВЫКЛ.".

 → 

- Заводская установка - "ВКЛ. "







Автоответчик

◆◆ Прямые команды управления автоответчиком





Вы можете управлять работой автоответчика с помощью прямых команд, подаваемых с помощью клавиш набора номера.

1 Нажмите ДЖОЙСТИК (или наклоните). 	2 Выберите “  УПРАВЛЕН А-ОТВ”.  → 	3 Выберите “ВОСПР НОВ СООБЩ” или “ВОСПР ВСЕ СООБЩ”.  → 
--	---	---

Выполните шаги с 1 по 3, описанные выше, а затем:

Нажмите 	Для того, чтобы повторить сообщение.
Нажмите 	Для того, чтобы пропустить сообщение.
Нажмите 	Для того, чтобы остановить воспроизведение сообщения.
Нажмите  	Для того, чтобы стереть одно входящее/сообщение-памятку.*1
Нажмите  	Для того, чтобы стереть все входящие/сообщения-памятки.

Выполните шаги 1 и 2, описанные выше, а затем:

Нажмите 	Для входа в меню настроек автоответчика.
Нажмите 	Для того, чтобы воспроизвести новое входящее/сообщение-памятку.
Нажмите 	Для того, чтобы воспроизвести все входящие/сообщения-памятки.
Нажмите 	Для того, чтобы воспроизвести приветственное сообщение.
Нажмите  	Для того, чтобы записать сообщение-памятку.
Нажмите  	Для того, чтобы записать ваше собственное приветственное сообщение.
Нажмите 	Для того, чтобы включить автоответчик.
Нажмите 	Для того, чтобы остановить воспроизведение или запись сообщения.
Нажмите 	Для того, чтобы выключить автоответчик.
Нажмите  	Для того, чтобы удалить ваше собственное приветственное сообщение.









*1 Эти функции доступны только во время воспроизведения входящего/сообщения-памятки.

АВТООТВЕТЧИК

◆◆ Дистанционное управление с телефона, имеющего тональный набор



Вы можете включить автоответчик с любого телефона, имеющего тональный набор. Прежде всего Вы должны сохранить в памяти свой код дистанционного управления, воспользовавшись трубкой поблизости от базового блока. 3-значный код дистанционного управления предотвращает несанкционированное использование Вашего автоответчика для прослушивания записанных сообщений.

◆ Включение кода дистанционного управления

<p>1 Нажмите ДЖОЙСТИК (или наклоните).</p> 	<p>2 Выберите “ УПРАВЛЕН А-ОТВ”.</p>  → 	<p>3 Выберите “НАСТРОЙКА А-ОТВ”.</p>  → 
<p>4 Выберите “УСТ ДИСТ КОД”.</p>  → 	<p>5 Введите 3-значный код дистанционного управления.</p>	<p>6 Нажмите ДЖОЙСТИК.</p> 

◆ Выключение кода дистанционного управления

Выполните шаги с 1 по 4, описанные выше, а затем:

<p>5 Нажмите *.</p> 	<p>6 Нажмите ДЖОЙСТИК.</p> 
---	--

- Заводская установка для кода дистанционного управления – ВЫКЛ.

◆ Дистанционное включение автоответчика

Вы можете управлять работой автоответчика с любого телефона, имеющего тональный набор.

<p>1 Позвоните с телефона, имеющего тональный набор, и подождите, пока не будет выполнено 20 звонков.</p>	<p>2 Введите код дистанционного управления в течение 10 секунд после длинного гудка.</p>
<p>3 Введите код дистанционного управления после воспроизведения приветственного сообщения.</p>	<p>4 Нажмите 9 для запуска справочного меню. ◆ Выполняйте указания (см. стр.100).</p> <p style="text-align: center;">ИЛИ</p> <p>Введите нужную прямую команду дистанционного управления (см. следующую стр.).</p>

- Если Ваш код дистанционного управления не был сохранен, Вы не сможете дистанционно включить автоответчик.

АВТООТВЕТЧИК

◆ Сводка операций дистанционного управления

Вы можете управлять работой автоответчика с любого телефона, имеющего тональный набор.

- | | | |
|--|--|---|
| 1 Позвоните с телефона с тональным набором. | 2 Воспроизведение приветственного сообщения. | 3 Введите код дистанционного управления. |
| 4 Анонсируется количество новых сообщений. | 5 Нажмите [9] для запуска справочного меню.
▶ Выполняйте указания (см. следующую страницу). | |

ИЛИ

Введите нужную прямую команду дистанционного управления (см. ниже).

◆ Прямые команды дистанционного управления

После того, как вы ввели код дистанционного управления, вы можете управлять работой автоответчика с помощью прямых команд, как показано ниже, вместо того, чтобы использовать инструкции справочного меню. Для того чтобы в любое время завершить работу в режиме дистанционного управления, повесьте трубку.

Команда	Функция
[1]	Повторить сообщение (во время воспроизведения)
[2]	Пропустить сообщение (во время воспроизведения)
[4]	Воспроизвести новые сообщения
[5]	Воспроизвести все сообщения
[6]	Проверить приветственное сообщение
[7] ▶ Запись	Запись приветственного сообщения
[9]	Остановка работы/Запуска справочного меню
[0]	Выключение автоответчика
[*] ▶ [4]	Стирание отдельного сообщения (во время воспроизведения)
[*] ▶ [5]	Стирание всех сообщений
[*] ▶ [6]	Стирание приветственных сообщений (во время воспроизведения)
[*] ▶ [□]	Отсоединение

АВТООТВЕТЧИК

◆ Функция справочного меню

Синтезированный голос даст Вам указания, как работать с аппаратом.







Нажмите **9** после ввода вашего кода дистанционного управления.

- Будет воспроизведено следующее сообщение.
 - “Чтобы повторить сообщение, нажмите 1.”
 - “Чтобы пропустить сообщение, нажмите 2.”
 - “Для воспроизведения новых сообщений, нажмите 4.”
 - “Для воспроизведения всех сообщений, нажмите 5.”
 - “Чтобы сделать запись приветствия, нажмите 7.”
 - “Чтобы закончить запись, нажмите 9.”
 - “Чтобы отключить ответ, нажмите кнопку 0.”
 - “Чтобы стереть индивидуальное сообщения, нажмите * и 4.”
 - “Чтобы стереть все сообщения, нажмите * и 5.”
- Справочное меню будет включаться каждый раз после того, как вы нажмете **9** после воспроизведения или во время воспроизведения.
- Если вы услышите “Память заполнена” после воспроизведения, сотрите какое-либо сообщение или все сообщения (стр. 93, 95).

АВТООТВЕТЧИК

◆◆ Запись сообщения-памятки





1 Нажмите ДЖОЙСТИК (или наклоните). 	2 Выберите “  УПРАВЛЕН А-ОТВ”.  → 	3 Выберите “ЗАПИСЬ”.  → 
4 Выберите “ЗАП УВЕДОМЛЕН”.  → 	5 Запишите сообщение-памятку 20 см от микрофона.	6 Нажмите ДЖОЙСТИК . 



1 Нажмите СРЕДНЮЮ ПРОГРАММНУЮ КЛАВИШУ . 	2 Выберите “ЗАП УВЕДОМЛЕН”.  → 	3 Запишите сохраняемое сообщение 20 см от микрофона. (стр. 8).
4 Нажмите СТОП . 		

◆◆ Запись Вашего телефонного разговора

Если Вы собираетесь записать двусторонний телефонный разговор, Вам следует уведомить своего абонента о том, что разговор записывается. Эта функция работает только в беспроводных трубках.

(Во время разговора) →	1 Нажмите ДЖОЙСТИК два раза для того чтобы начать запись; после этого на дисплее появится сообщение “ИДЕТ ЗАПИСЬ”.  → 	2 Нажмите ДЖОЙСТИК , чтобы остановить запись. 
------------------------	---	--

*ПРИМЕЧАНИЕ

После нажатия клавиши  автоответчик не работает.

Использование клипсы для ношения трубки на ремне

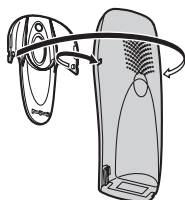

Для снятия
клипсы.



Вы можете закрепить
беспроводную трубку на ремне или
на кармане с помощью клипсы.

Дополнительная гарнитура

Подключив дополнительную гарнитуру, вы можете говорить по телефону, не снимая беспроводную трубку. Следует использовать только гарнитуру Panasonic KX-TCA89EX. Для использования громкоговорящей связи отсоедините гарнитуру.

◆ Подключение дополнительной гарнитуры

Откройте крышку гнезда гарнитуры на трубке и подсоедините гарнитуру, как показано на рисунке.



Настольная установка

- 1 Нажмите на фиксаторы в указанном стрелками направлении (①), а затем снимите кронштейн настенного крепления (②).

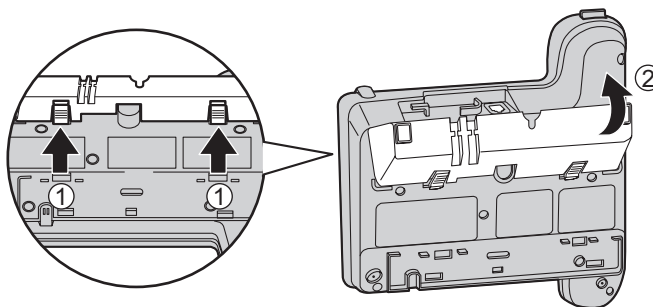

- 2 Подсоедините сетевой адаптер и телефонный провод.

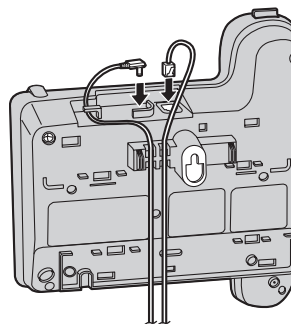

- 3 Установите кронштейн настенного крепления на место.
 - Надпись "UP DESK" должна быть сверху.

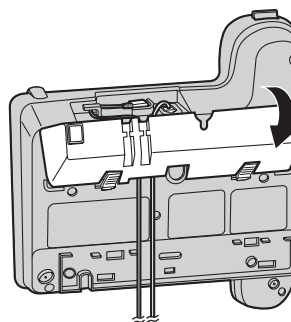

Полезная информация

Настольная установка

- 4** Закрепите сетевой адаптер и телефонный провод на кронштейне настенного крепления.

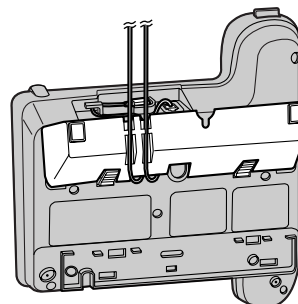

- 5** Установите базовый блок на стол.

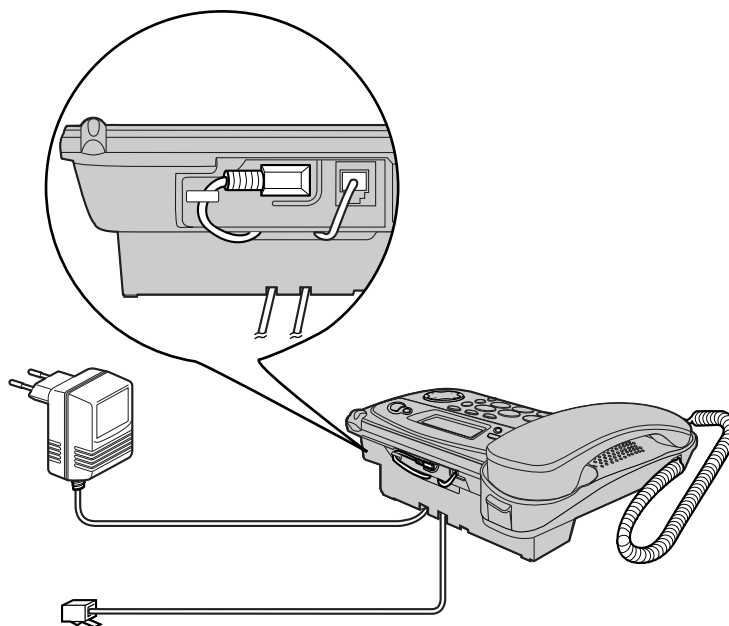

Установка на стене

Базовый блок

Данный аппарат может быть установлен на стене.

- 1 Потяните вниз крючок трубки, чтобы он зафиксировался, а шпонка могла бы удерживать трубку.

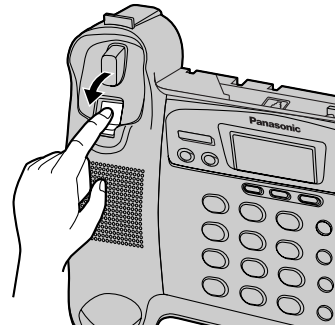

- 2 Надавите на защелки в указанном стрелками направлении (1), а затем снимите кронштейн настенной установки (2).

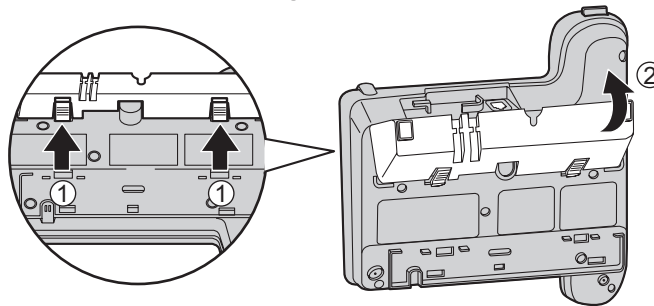

- 3 Подключите сетевой адаптер, а затем нажмите на кронштейн настенной установки в направлении, указанном стрелками (1) и (2).
 - Надпись "UP WALL" должна быть сверху.

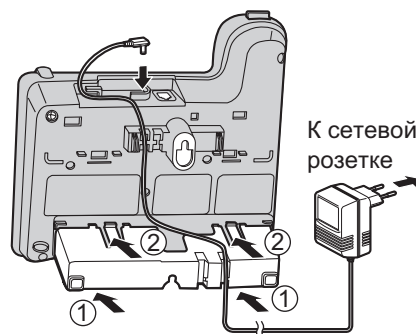

Полезная информация

Установка на стене

- 4** Подсоедините провод телефонной линии. Вверните шурупы (для высверливания отверстий используйте шаблон для установки аппарата на стене), а затем установите базовый блок.

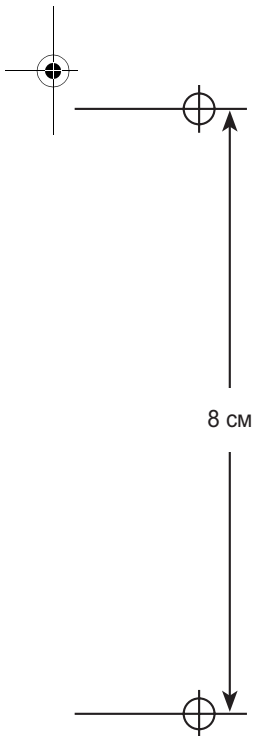
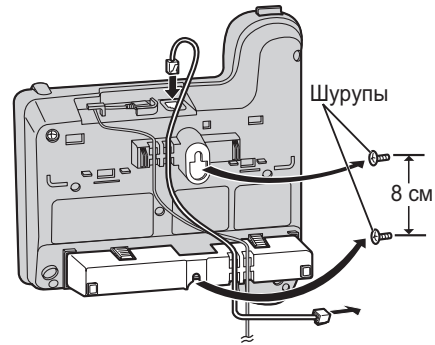

Шаблон настенной установки

106

Установка на стене

Зарядное устройство

Зарядное устройство может быть установлено на стене.

- 1 Подключите сетевой адаптер.

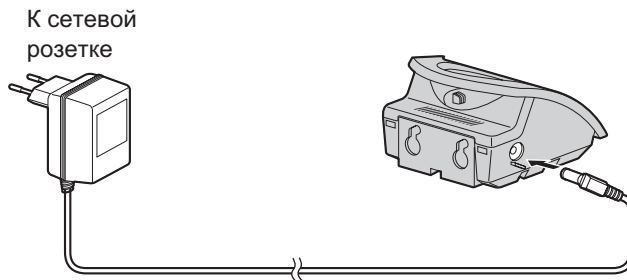

- 2 Вкрутите шурупы, используя для разметки шаблон для установки на стене, затем закрепите зарядное устройство.

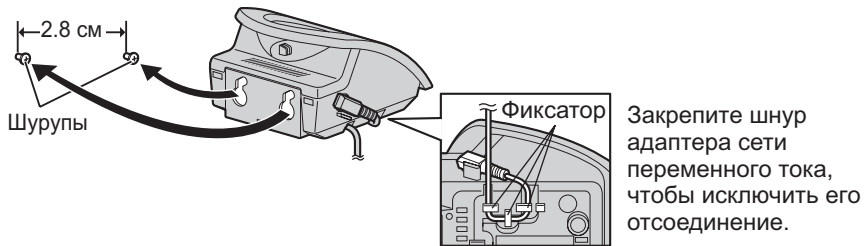

Шаблон настенной установки

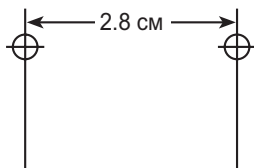

Прежде чем обращаться за помощью

Если у вас возникли какие-либо проблемы с использованием вашего аппарата, то вам следует отключить его от телефонной розетки и подключить вместо него исправный телефон.

Если исправный телефон все равно не работает должным образом, то обратитесь в отдел обслуживания клиентов вашей телефонной компании.



Если он работает нормально, то проблема, вероятно, вызвана неисправностью в вашем аппарате.

В этом случае обратитесь к вашему поставщику за консультацией. Ваша телефонная станция может потребовать оплату за обслуживание вашего аппарата, если он был поставлен другой службой.

Отключите, затем включите питание (беспроводной трубки) / Отключите, затем подключите сетевой адаптер (базовый блок).

Проблема	Возможная причина	Решение	Страница
Аппарат не работает.	<ul style="list-style-type: none"> • Батареи не установлены должным образом. • Сетевой адаптер базового блока не подключен должным образом. 	<ul style="list-style-type: none"> • Установите батареи правильно. • Отсоедините, а затем снова подсоедините сетевой адаптер. 	стр. 15
На дисплее ничего не отображается.	<ul style="list-style-type: none"> • Беспроводная трубка не включена. 	<ul style="list-style-type: none"> • Включите питание. 	стр. 18
Беспроводная трубка не включается.	<ul style="list-style-type: none"> • Не установлены аккумуляторные батареи. • Аккумуляторные батареи разряжены. 	<ul style="list-style-type: none"> • Вставьте две аккумуляторные батареи, поставляемые в комплекте с аппаратом. • Установите беспроводную трубку на зарядное устройство и подключите сетевой адаптер к зарядному устройству и к розетке сети переменного тока (полное время зарядки 7 часов). 	стр. 15 стр. 16
Пиктограмма уровня заряда батареи не показывает, что происходит зарядка.	<ul style="list-style-type: none"> • Загрязнились зарядные контакты. • Зарядное устройство не включено. 	<ul style="list-style-type: none"> • Очистите зарядные контакты/ контакты батарей и произведите повторную зарядку. • Подключите сетевой адаптер к зарядному устройству и к розетке электросети переменного тока. 	стр. 16 стр. 15

Прежде чем обращаться за помощью

Проблема	Возможная причина	Решение	Страница
 пиктограмма мигает.	<ul style="list-style-type: none"> • Беспроводная трубка не зарегистрирована на базовом блоке. • Беспроводная трубка за пределами зоны приема базового блока. • Нет питания на базовом блоке. 	<ul style="list-style-type: none"> • Зарегистрируйте беспроводную трубку на базовом блоке. • Переместите беспроводную трубку ближе к базовому блоку. • Подключите сетевой адаптер к базовому блоку и к розетке электросети переменного тока. 	стр.77 стр.15
В беспроводной трубке слышен сигнал "занято" при нажатии  .	<ul style="list-style-type: none"> • Беспроводная трубка за пределами зоны приема базового блока. • Используется другое устройство. 	<ul style="list-style-type: none"> • Переместите беспроводную трубку ближе к базовому блоку. • Подождите, пока другой пользователь завершит вызов. 	
Нет тонального сигнала готовности.	<ul style="list-style-type: none"> • Телефонная линия не подключена. 	<ul style="list-style-type: none"> • Подключите телефонный шнур к телефонной розетке. • Отключите и снова включите питание. 	стр.15 стр.18
Не выполняется набор номера.	<ul style="list-style-type: none"> • Неправильная установка режима набора номера. • Включен режим запрета вызова. • Для конкретного набранного вами номера установлено ограничение набора. • Включен режим блокировки клавиатуры. 	<ul style="list-style-type: none"> • Проверьте правильность установки режима набора номера. • Отключите этот режим. • Удалите номер из списка номеров с ограничением вызова. • Отключите режим блокировки клавиатуры. 	стр.65 стр.61, 75 стр.66 стр.25
Беспроводная трубка не звонит.	<ul style="list-style-type: none"> • Звонок выключен. 	<ul style="list-style-type: none"> • Установите уровень громкости звонка в одно из 6 положений. 	стр.58
Повторный набор последнего набранного номера не работает.	<ul style="list-style-type: none"> • Номер содержит более 24 цифр. 	<ul style="list-style-type: none"> • Повторно наберите номер вручную. 	стр.26

Прежде чем обращаться за помощью

Проблема	Возможная причина	Решение	Страница
На дисплей не выводится номер вызывающего абонента.	<ul style="list-style-type: none"> • Услуга не предоставляется. • Вызывающий абонент заблокировал информацию. 	<ul style="list-style-type: none"> • Услуга идентификации вызывающего абонента (Caller ID) должна быть согласована в телефонной компании. 	стр.29
 пиктограмма мигает.	<ul style="list-style-type: none"> • Низкий заряд аккумуляторных батарей. 	<ul style="list-style-type: none"> • Подзарядите аккумуляторные батареи. 	стр.16
Не удается зарегистрировать беспроводную трубку на базовом блоке.	<ul style="list-style-type: none"> • Трубка уже зарегистрирована на максимальном числе базовых блоков. • На базовом блоке уже зарегистрировано максимальное число трубок. • Введен неверный PIN-код (по умолчанию 0000). • Местные электрические помехи. 	<ul style="list-style-type: none"> • Отмените регистрацию неиспользуемых базовых блоков на беспроводной трубке. • Отмените регистрацию неиспользуемых трубок на базовом блоке. • Если вы забыли PIN-код, свяжитесь с сервисным центром компании Panasonic. • Переместите базовый блок/трубку подальше от источников электрических помех (например, телевизора, радиоприемника и т.п.). 	стр.78 стр.78 стр.68 стр.6
На дисплее ничего не отображается даже в том случае, если аккумулятор заряжен.	<ul style="list-style-type: none"> • Низкий заряд аккумуляторных батарей. 	<ul style="list-style-type: none"> • Подзарядите аккумуляторные батареи в течение не менее 15 минут. 	стр.16
Время и дата исчезли.	<ul style="list-style-type: none"> • Отказ питания. 	<ul style="list-style-type: none"> • Установите дату и время. 	стр.20
Часы отстают (спешат).	<ul style="list-style-type: none"> • Отказ питания. 	<ul style="list-style-type: none"> • Установите дату/время с беспроводной трубки 1. 	стр.20
При нажатии  или  звучит тональный сигнал.	<ul style="list-style-type: none"> • Используется другое устройство. 	<ul style="list-style-type: none"> • Подождите окончания действий другим пользователем. 	
При входе в список вызывавших абонентов или в телефонную книгу базового блока с беспроводной трубки звучит тональный сигнал.	<ul style="list-style-type: none"> • Используется другое устройство. 	<ul style="list-style-type: none"> • Подождите окончания действий другим пользователем. 	

Прежде чем обращаться за помощью

Проблема	Возможная причина	Решение	Страница
Голосовой поиск неправильно выбирает голосовую метку.	<ul style="list-style-type: none"> Используются схожие по звучанию голосовые метки. 	<ul style="list-style-type: none"> Запишите различающиеся голосовые метки. 	стр.49

Автоответчик

Проблема	Возможная причина	Решение	Страница
Автоответчик включен, но входящие сообщения не записываются.	<ul style="list-style-type: none"> Продолжительность записи сообщения установлена на "ТОЛЬКО ПРИВЕТ". Память заполнена до конца (30 минут или 64 сообщения). 	<ul style="list-style-type: none"> Выберите "1 МИНУТ (A)" или "НЕОГРАНИЧЕНО". Сотрите несколько сообщений или все сообщения. 	стр.89 стр.93, 95
Вам не удается управлять работой автоответчика с телефона, имеющего тональный кнопочный набор.	<ul style="list-style-type: none"> Введен неправильный код дистанционного управления. Слишком короткий сигнал, чтобы включить аппарат. Автоответчик выключен. 	<ul style="list-style-type: none"> Введите правильный код дистанционного управления. Нажимайте кнопки четко. Включите автоответчик. 	стр.99 стр.88, 98
Вы не можете управлять работой автоответчика при помощи телефонной трубки.	<ul style="list-style-type: none"> Работой автоответчика управляет кто-то другой. 	<ul style="list-style-type: none"> Повторите попытку после того, как другой пользователь завершит работу. 	
Во время записи приветственного сообщения устройство начинает звонить и останавливает запись.	<ul style="list-style-type: none"> Принимается вызов. 	<ul style="list-style-type: none"> Ответьте на вызов. Повторите запись по окончании разговора. 	
Во время воспроизведения устройство начинает звонить и останавливает воспроизведение.	<ul style="list-style-type: none"> Принимается вызов. 	<ul style="list-style-type: none"> Ответьте на вызов. Повторите воспроизведение по окончании разговора. 	

Важные сведения

Установленный производителем срок службы изделия равен 7 годам с даты производства при условии, что изделие используется в строгом соответствии с настоящей инструкцией по эксплуатации и применимыми техническими стандартами.

Сетевой адаптер

На основании положений параграфа 2 Статьи 5 Закона Российской Федерации “О защите прав потребителей” производитель настоящим устанавливает срок эксплуатации сетевого адаптера в течение 7 лет с даты изготовления при условии, что сетевой адаптер применяется в строгом соответствии с требованиями документации и действующих технических стандартов.

Меры предосторожности:

1. Запрещается изменять, модифицировать или ремонтировать сетевой адаптер.
2. Запрещается вынимать или вставлять кабель питания влажными руками.
3. Запрещается наступать на кабель питания, располагать его там, где он или разъем питания могут быть повреждены.
4. Запрещается применять сетевой адаптер в местах, подверженных воздействию воды или сильно загрязненных местах.
5. Запрещается устанавливать сетевой адаптер в таких местах, где он может легко упасть или быть поврежденным сильным колебаниям.
6. Запрещается применять сетевой адаптер в сетевых розетках с некачественным соединением.
7. Запрещается применять сетевой адаптер для работы с напряжением питания, отличным от 230 В переменного тока.
8. Запрещается применять сетевой адаптер с любым другим оборудованием.
9. Регулярно удаляйте любую грязь с кабеля питания.
10. Если аппарат не эксплуатируется в течение продолжительного времени (несколько месяцев и более), отсоедините сетевой адаптер от розетки сети питания переменного тока.

Аккумулятор:

На основании положений параграфа 2 Статьи 5 Закона Российской Федерации “О защите прав потребителей” производитель настоящим устанавливает срок эксплуатации аккумулятора в течение 500 циклов зарядки - разрядки с даты изготовления при условии, что аккумулятор применяется в строгом соответствии с требованиями документации и действующих технических стандартов.

Меры предосторожности:

Для снижения риска возгорания или нанесения повреждений прочитайте и соблюдайте данные указания:

1. Применяйте аккумуляторы только установленного образца.
2. Запрещается бросать аккумуляторы в огонь. Они могут взрываться.
Изучите местные правила утилизации отходов в отношении специальных указаний по утилизации аккумуляторов.

Важные сведения

3. Запрещается открывать или разбирать аккумулятор. Вытекающий электролит обладает коррозионным действием и может вызвать ожоги или повреждения глаз или кожи. При попадании в пищеварительный тракт электролит может вызвать отравление.
4. Уделяйте особое внимание обращению с аккумуляторами, чтобы не допустить короткого замыкания клемм аккумулятора с электропроводными материалами, например, кольцами, браслетами и ключами. Аккумулятор и/или изделие из электропроводного материала могут перегреться и вызвать ожоги.
5. Заряжайте аккумулятор, входящий в комплект поставки или идентифицированный для применения с данным изделием, только в соответствии с указаниями и ограничениями, представленными в настоящем Руководстве.
6. При неправильно проведенной замене аккумулятора возникает опасность взрыва. Заменяйте только таким же аккумулятором или аккумулятором эквивалентного типа, рекомендованным производителем.

ВНИМАНИЕ!

Настоящий беспроводной телефонный аппарат не защищен от несанкционированного подключения к радиоканалу: «микротелефонная трубка – базовый блок».

Для исключения несанкционированного подключения рекомендуется совместно с БТА применять сертифицированные Госкомсвязью России устройства защиты абонентской линии.

Телефонная книга

◆ Таблица знаков телефонной книги

Кнопки	Русский (АБВ)	Цифры (0-9)	Алфавит (АВС)	Греческий (ΑΒΓ)	Расширенный 1 (ΑΑΑ)	Расширенный 2 (SSŠ)
1	Пробел # & ' () * , - . / 1	1	Пробел # & ' () * , - . / 1			
ABC 2	А Б В Г 2	2	ABC 2 abc 2	Α Β Γ 2	ΑΑΑ ΑΑΑ ΑΕΒС С 2 α α α α α α α β с с 2	ΑΑΑ ΑΒС С 2 α α α Αβ с С 2
DEF 3	Д Е Ж 3 3	3	DEF 3 def 3	Δ Ε Ζ 3	ΔΕΕ ΕΕΕ ΕΕ 3 dēē ēēē ēē f 3	ΔΕΕ ΕΕΕ ΕΕ 3 dēē ēēē ēē f 3
GHI 4	И Й К Л 4	4	GHI 4 ghi 4	Η Θ Ι Λ 4	Γ Ğ Η Ι Ι Ι Ι Ι 4 ğ ħ i i i i i i i 4	GHII 4 ghi i 4
JKL 5	М Н О П 5	5	JKL 5 jkl 5	Κ Λ Μ 5	JKL 5 jkl 5	JKL 5 jkl 5
MNO 6	Р С Т У 6	6	MNO 6 mno 6	Ν Ξ Ο 6	MÑŃ Ő Ó Ő Ő Ő 6 mñň ő ó ő ő ő 6	MÑŃ Ő Ó Ő 6 mñň ő ó ő 6
PQRS 7	Ф Х Ц Ч 7	7	PQRS 7 pqrs 7	Π Ρ Σ 7	PQRS Š 7 pqrš s 7	PQRŘŠŠŠ 7 pqrŘššŠ 7
TUV 8	Ш Щ Ъ Ы 8	8	TUV 8 tuv 8	Τ Υ Φ 8	TUŮ Ú Ů Ů Ů 8 tùú ù ù ù v 8	TŤUŮÚŮŮ 8 tťùúùùùv 8
WXYZ 9	Ь Э Ю Я 9	9	WXYZ 9 wxyz 9	Χ Ψ Ω Ξ 9	WŶXY Ŷ Z 9 wŵxy ŷ z 9	WXY Ŷ Z Z Z 9 wxy ŷ z z z 9
0	Пробел 0	0	Пробел 0			

• Отсутствуют следующие греческие, русские (кириллица), польские, чешские и словацкие буквы. Затем будет воспроизводиться такая же буква, как прописная (или строчная).

ą ć ę ł ĩ ħ Ń š ŝ Ů ŵ Ŷ ŷ ž ž ž

• Нажмите **☛**, чтобы изменить размер буквы; Прописная > Строчная, Строчная > Прописная.

Указатель

Аккумуляторная батарея		Меню повторного набора номера	
Зарядка	16	(Беспроводная трубка)	
Информация	16	Редактирование	37
Меры предосторожности	6	Сохранение	36
Установка	15	Удаление	37
Базовый блок		Настройка	16
Восстановление настроек	68	Номер прямого вызова	61
Выбор	79	Ограничение вызовов	66
Громкость звонка	74	Отмена регистрации базового блока...	78
Дисплей	14	Ответ на вызов	22
Операции	70	Ответ на вызов нажатием любой клавиши...	22
PIN-кода	68	Отключение микрофона	24
Тип звонка	74	Отмена трубки	78
Беспроводная трубка		Пауза в наборе	28, 66
Восстановление исходных настроек	64	Перевод вызова	82
Громкость звонка	58	Повторный вызов	27
Исходные настройки	64	Повторный набор	26
PIN-кода	62	Последовательный набор	48
Регистрация	77	Принадлежности	5
Тип звонка	58	Режим набора номера	65
Включение/Выключение питания	18	Сетевой адаптер	5, 15
Внутренняя связь	80	Сигнал ПАМЯТКА	55
Временный переход в режим		Список вызывавших абонентов	
тонального набора	28	(Базовый блок)	
Выбор длительности сигнала «Флэш» ..	65	Редактирование	71
Вызов конференц-связи	82, 83, 84	Удаление	71
Громкоговорящая связь		Список вызывавших абонентов	
Базовый блок	24	(Беспроводная трубка)	
Беспроводная трубка	23	Редактирование	35
Громкость трубки	23	Сохранение	34
Дата и время	20	Удаление записи	35
Дисплей		Сообщения-памятки	92, 101
Режим ожидания	59	Телефонная книга базового блока	
Режим разговора	60	Набор номера	44, 73
Запись телефонного разговора	101	Поиск	42, 73
Запрет вызова	61, 75	Редактирование	45
Идентификация вызывающего абонента		Сохранение	40
Количество цифр, выводимых на дисплей ..	33	Удаление	46
Исходящий вызов	21	Телефонная книга трубки	
Категории абонентов	38	Набор номера	44
Клавиатура		Поиск	42
Блокировка	25	Редактирование	45
Тональный сигнал	59	Скоростной набор	47
Клипса для ношения трубки на ремне .	102	Сохранение	39
Копирование телефонной книги	51	Удаление	46
Меню повторного набора номера		Технические характеристики	116
(Базовый блок)		Уоки-токи	85
Редактирование	72	Экстренные вызовы	66
Удаление	72		

Техническая информация

◆◆ Технические характеристики

Стандарт:	DECT=(Digital Enhanced Cordless Telecommunications – Усовершенствованная цифровая беспроводная телекоммуникация) GAP=(Generic Access Profile – Общий профиль доступа)
Количество каналов:	120 дуплексных каналов
Диапазон частот:	от 1,88 ГГц до 1,9 ГГц
Дуплексная связь:	TDMA (Time Division Multiple Access – Множественный доступ с временным разделением каналов)
Разнос каналов:	1728 кГц
Скорость передачи:	1152 кбит/с
Модуляция:	GFSK (Gaussian Frequency Shift Keying – Частотная манипуляция с гауссовой фильтрацией)
Мощность передачи радиосигнала:	Приблизительно 250 мВт
Кодирование речи:	ADPCM (Adaptive Differential Pulse Code Modulation – Адаптивная дифференциальная импульсно-кодовая модуляция) 32 кбит/с
Источник питания:	(Для базового блока) Сетевой адаптер 220 – 240 В, 50 Гц (Для зарядного устройства) Сетевой адаптер 220 – 240 В, 50 Гц
Потребляемая мощность, Базовый блок:	(Для базового блока) Режим ожидания: Приблизительно 2,6 Вт Максимум: Приблизительно 9,2 Вт (Для зарядного устройства) Режим ожидания: Приблизительно 2,3 Вт Максимум: Приблизительно 6,8 Вт
Условия эксплуатации:	5 - 40 °С, относительная влажность воздуха 20 - 80 % (без образования конденсата)
Размеры, Базовый блок:	Приблизительно (53 мм x 205 мм x 197 мм) x 670 g
Размеры, Беспроводная трубка:	Приблизительно (143 мм x 48 мм x 32 мм) x 125 g
Размеры, Зарядное устройство:	Приблизительно (60 мм x 86 мм x 84 мм) x 113 g

- Технические характеристики могут изменяться.
- Иллюстрации, использованные в настоящем руководстве, могут незначительно отличаться от вашего аппарата.

Соединения:

Устройство не будет работать при отключении электроэнергии. Мы рекомендуем вам подключить к той же линии стандартный телефонный аппарат на случай отключения электроэнергии.

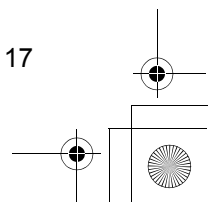
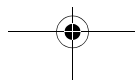
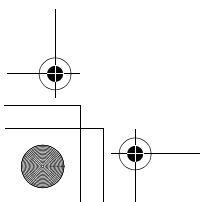
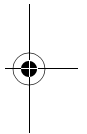
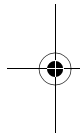
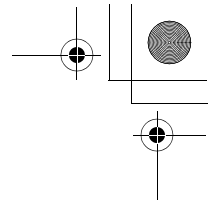
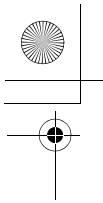

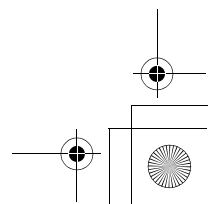
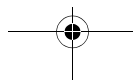
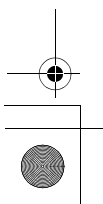
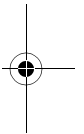
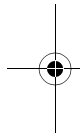
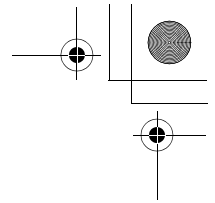
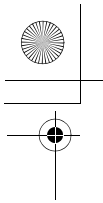

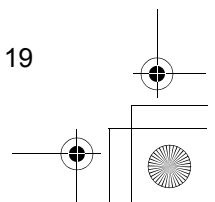
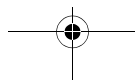
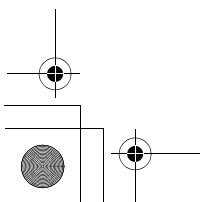
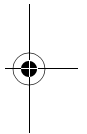
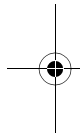
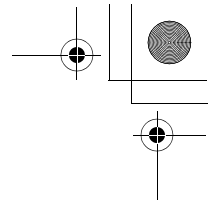
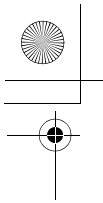

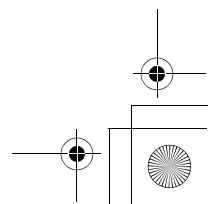
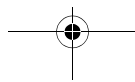
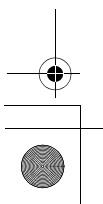
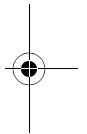
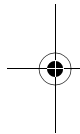
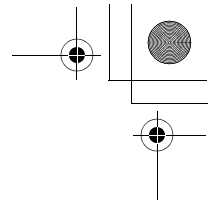
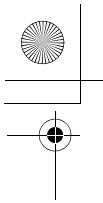

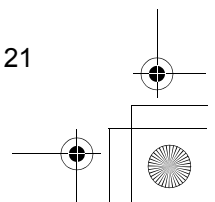
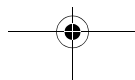
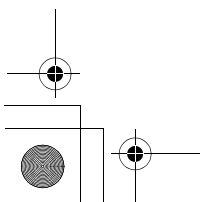
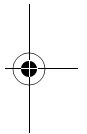
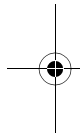
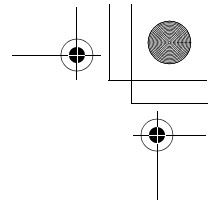
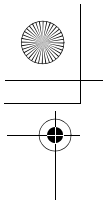

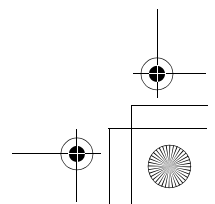
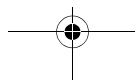
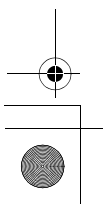
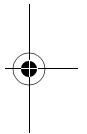
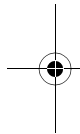
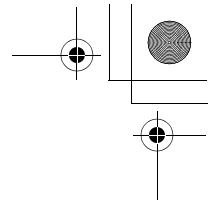
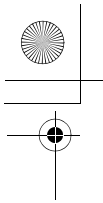

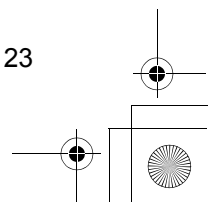
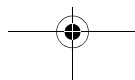
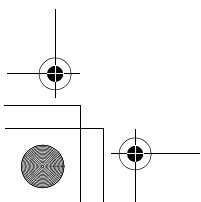
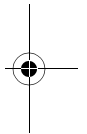
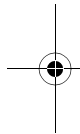
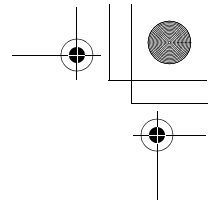
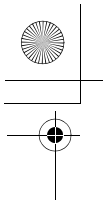

При обращении за справками укажите

Заводской номер

Дату покупки

(см. на нижней стороне устройства)

Наименование и адрес дилера

Телефон службы поддержки клиентов Customer Care Helpline Тел.: (095) 725-05-65

CE0436

1999/5/EC

Панасоник Коммуникейшнс Ко., Лтд.

1-62, 4-чоме, Миношима, Хаката-ку, Фукуока 812-8531, Япония

Panasonic Communications Co., Ltd.

1-62, 4-chome, Minoshima, Hakata-ku, Fukuoka 812-8531, Japan

PQQX13821YA D0903-1123