

# Монитор с ЖК-дисплеем Acer

Руководство пользователя

© Acer Incorporated, 2016  
Все права защищены.

Руководство пользователя монитора с ЖК-дисплеем Acer  
Дата первого издания: 3/2016

Русский

В изложенные в настоящей публикации сведения могут периодически вноситься поправки без обязательств по уведомлению кого-либо о таких исправлениях или изменениях. Эти изменения будут вставлены в новые редакции данного руководства или в дополнительные документы и публикации. Компания Acer Incorporated не делает никаких утверждений и не дает никаких гарантий, ни выраженных в явной форме, ни подразумеваемых, относительно содержания настоящей публикации и, в частности, заявляет об отказе от подразумеваемых гарантий пригодности данного продукта для продажи или использования в конкретных целях.

Запишите номер модели, ее серийный номер, а также дату и место покупки в соответствующих строчках внизу на свободном месте. Серийный номер и номер модели компьютера обозначены на этикетке на его корпусе. В перелиске по поводу компьютера следует обязательно указывать его серийный номер, номер модели, дату и место покупки.

Никакая часть настоящей публикации не может быть воспроизведена, сохранена в системах поиска информации или передана в любой форме и любыми средствами - электронными, механическими, путем фотокопирования, записи или иным образом - без предварительного на то письменного согласия Acer Incorporated.

Руководство пользователя монитора с ЖК-дисплеем Acer

Номер модели: \_\_\_\_\_  
Серийный номер: \_\_\_\_\_  
Дата покупки: \_\_\_\_\_  
Место покупки: \_\_\_\_\_

Acer и логотип Acer являются зарегистрированными товарными знаками корпорации Acer. Названия продуктов и товарные знаки других компаний используются здесь только с целью идентификации и принадлежат соответствующим компаниям.

# Информация, касающаяся безопасности и удобства использования

## Правила техники безопасности

Внимательно прочитайте настоящие инструкции. Сохраните настоящий документ для использования в будущем. Следуйте всем предупреждениям и указаниям, имеющимся на данном изделии.

## СПЕЦИАЛЬНЫЕ ЗАМЕЧАНИЯ, КАСАЮЩИЕСЯ ЖИДКОКРИСТАЛЛИЧЕСКИХ МОНИТОРОВ

Нижеизложенные признаки являются нормальными для жидкокристаллического монитора и не указывают на наличие неполадки.

- Из-за характера люминисцентного излучения экран может мигать в начале работы с монитором. Чтобы мигание исчезло, выключите сетевой переключатель, а затем включите его вновь.
- В зависимости от используемого узора рабочего стола, яркость экрана может быть немного неравномерной.
- Не менее 99,99% пикселей жидкокристаллического экрана являются работоспособными. Дефекты изображения, такие как пропущенный пиксель или все время светящийся пиксель, составляют не более 0,01%.
- Из-за свойств жидкокристаллического дисплея остаточное изображение может сохраняться после переключения на другое изображение, если предыдущее изображение отображалось на экране в течение нескольких часов. В этом случае экран восстанавливается медленно, меняя изображение, или после выключения сетевого переключателя на несколько часов.

## ЧИСТКА МОНИТОРА

Во время очистки монитора внимательно выполняйте указания ниже.

- Перед каждой очисткой выньте сетевой шнур из розетки.
- Для очистки экрана, а также боковых и торцевой поверхностей от пыли используйте мягкую.

## Доступность

Убедитесь, что сетевая розетка, к которой подключен кабель питания, легко доступна и расположена максимально близко к оператору оборудования. При необходимости отключить питание оборудования убедитесь, что кабель питания отсоединен от электрической розетки.

## Безопасное прослушивание

Для защиты органов слуха соблюдайте следующие рекомендации.

- Постепенно увеличивайте громкость, пока уровень звука не станет комфортным, а звук четким и без искажений.
- После установки уровня громкости не повышайте его.
- Ограничьте время, проводимое за прослушиванием музыки с высоким уровнем громкости.
- Не устанавливайте высокий уровень громкости для заглушения шума.
- Уменьшите уровень громкости, если не удается услышать людей, разговаривающих рядом с вами.

## Предупреждения

- Не используйте данное изделие вблизи воды.
- Не допускается установка изделия на неустойчивую тележку, стойку или стол. Падение изделия может привести к его серьезному повреждению.
- Щели и отверстия предназначены для вентиляции прибора с целью обеспечения надежной эксплуатации и предотвращения перегрева. Запрещается блокировать или перекрывать эти отверстия. Не блокируйте отверстия, располагая устройство на кровати, диване, ковре или других подобных поверхностях. Данное устройство нельзя располагать рядом с радиатором или нагревателем или над ними, также нельзя устанавливать прибор в закрытом пространстве без обеспечения должной вентиляции.
- Не допускайте попадания каких-либо предметов внутрь прибора через щели в корпусе, т.к. они могут попасть на участки, находящиеся под напряжением, что может привести к возгоранию или поражению электрическим током. Не допускайте попадания какой-либо жидкости на или в прибор.
- Чтобы избежать повреждения внутренних компонентов и предотвратить утечку батареи, не размещайте прибор на вибрирующих поверхностях.
- Не рекомендуется использовать прибор во время занятий спортом, тренировок или в других условиях, когда возможна вибрация, так как это может вызвать непредвиденное короткое замыкание или повреждение внутренних компонентов.
- Переходник используется только для данного монитора, запрещается использовать его в других целях.
- С данным устройством можно использовать только следующие источники питания:  
Изготовитель: SHENZHEN HONOR ELECTRONIC CO., LTD.: ADS-65AL-19-3 19065G (65 Вт)  
DELTA ELECTRONICS, INC.: ADP-65JH HB (65 Вт)

## Использование электропитания

- Это изделие необходимо эксплуатировать при напряжении питания, указанном на этикетке. Если характеристики электросети неизвестны, проконсультируйтесь с продавцом или местной компанией-поставщиком электроэнергии.
- Не допускайте, чтобы на кабеле питания находились посторонние предметы. Расположите прибор так, чтобы люди не могли наступить на кабель.

- При использовании удлинителя с этим прибором убедитесь, что общий номинальный ток подключенного оборудования не превышает номинального тока удлинителя. Кроме этого, убедитесь, что общий номинальный ток всех устройств, подключенных к сетевой розетке, не превышает номинала предохранителя.
- Не перегружайте электрическую розетку, удлинитель или разветвитель, подключая слишком много устройств. Общая нагрузка системы не должна превышать 80% от номинала цепи. При использовании удлинителей нагрузка не должна превышать 80% входного номинального тока удлинителя.
- Кабель питания данного прибора оборудован трехпроводной вилкой с заземлением. Вилка может быть вставлена только в сетевую розетку с заземлением. Убедитесь, что электрическая розетка должным образом заземлена перед подключением к ней вилки кабеля питания. Не вставляйте вилку в незаземленную электрическую розетку. Для получения более подробной информации обратитесь к электрику.



.....

**Внимание!** Контакт заземления является одним из элементов обеспечения безопасности. Использование не заземленной должным образом розетки может привести к поражению электрическим током.



.....

**Примечание.** Кроме этого, контакт заземления обеспечивает хорошую защиту от непредсказуемых помех, вызываемых другими находящимися рядом электрическими устройствами, которые могут повлиять на работу данного изделия.

- Используйте данное устройство только с входящим в комплект поставки набором кабелей. При необходимости заменить комплект кабелей питания убедитесь, что новый кабель соответствует следующим требованиям: отсоединяемый, имеет сертификацию UL или CSA, тип SPT-2, номинальные значения тока и напряжения – не менее 7 А и 125 В, одобрен VDE, максимальная длина – 4,6 м (15 футов).

## Обслуживание изделия

Не пытайтесь самостоятельно ремонтировать прибор, так как при открытии или удалении крышки можно подвергнуться воздействию высокого напряжения или другим рискам. Любое сервисное обслуживание устройства должны выполнять только квалифицированные специалисты сервисной службы.

Отключите устройство от электросети и обратитесь к квалифицированному специалисту по ремонту в следующих случаях:

- кабель питания или вилка повреждены, порезаны или изношены;
- в прибор попала жидкость;
- устройство было подвержено воздействию дождя или влаги;
- падение устройства или повреждение его корпуса;
- в работе устройства наблюдаются очевидные нарушения, свидетельствующие о необходимости технического обслуживания;
- устройство не работает надлежащим образом после соблюдения всех указаний по эксплуатации.



**Примечание.** Производите регулировку только тех настроек, которые описаны в инструкциях по эксплуатации, так как неправильная регулировка других параметров может привести к повреждению и необходимости вмешательства квалифицированного специалиста для восстановления нормального состояния устройства.

## Потенциально взрывоопасные среды

Находясь на территории с потенциально взрывоопасной атмосферой, выключите прибор и соблюдайте требования всех знаков и инструкций. В число потенциально взрывоопасных сред входят территории, где обычно рекомендуют выключать двигатель. Искра в такой среде может стать причиной взрыва или пожара и привести к травмам или смерти. Выключайте прибор рядом с газовыми насосами на станциях технического обслуживания. Соблюдайте ограничения, касающиеся использования радиооборудования, на складах топлива, зонах распределения горючего, химических заводах или в зонах, где ведутся взрывные работы. Зоны с потенциально взрывоопасной атмосферой часто, но не всегда, наглядно обозначены. В их число входят зоны под палубой судна, склады химических веществ и пункты их передачи, автомобили, использующие сжиженный углеводородный газ (например, бутан или пропан), и зоны, в атмосфере которых содержатся такие химические вещества или частицы, как мука, пыль или металлические порошки.

## Дополнительная информация о безопасности

Данное устройство и его модификации могут содержать мелкие детали. Храните их в недоступном для маленьких детей месте.

## Информация об утилизации оборудования IT

Асер строго придерживается правил по защите окружающей среды и переработке, сбору и утилизации использованного оборудования, что является одним из важнейших приоритетов компании для минимизации загрязнения окружающей среды.

Сотрудники Асер осознают результаты воздействия на окружающую среду деятельности своей компании, поэтому стараются обеспечить наилучшие условия производства для снижения воздействия изделий компании на окружающую среду.

Для получения дополнительной информации и помощи в утилизации посетите веб-сайт по адресу:

<http://www.acer-group.com/public/Sustainability/sustainability01.htm>

Для получения дополнительной информации о возможностях и преимуществах изделий компании перейдите на веб-сайт [www.acer-group.com](http://www.acer-group.com).

## Указания по утилизации



Запрещается утилизировать данный электронный прибор с бытовым мусором. С целью сведения к минимуму загрязнения и обеспечения максимальной защиты окружающей среды устройство подлежит переработке. Для получения дополнительной информации о правилах, установленных Директивой по отходам электрического и электронного оборудования (WEEE), посетите веб-сайт <http://www.acer-group.com/public/Sustainability/sustainability01.htm>

## Заявление о пикселах на ЖКД

ЖКД изготовлен с помощью высокоточных производственных технологий. Тем не менее некоторые пиксели могут иногда загораться неправильно или гореть красным или черным светом. Это не влияет на записанное изображение и не может рассматриваться как неисправность.

Данное устройство имеет следующие особенности управления питанием:

- Включение спящего режима дисплея через 5 минут бездействия пользователя.
- Чтобы пробудить монитор, когда он находится в режиме Неактивен, шевельните мышью или нажмите любую клавишу на клавиатуре.

## Советы и информация для комфортного использования

При продолжительном использовании компьютеров от пользователей могут поступать жалобы на головную боль или утомление глаз. После работы за компьютером в течение многих часов они также подвержены риску возникновения телесных повреждений. Продолжительная работа, неправильная осанка, неправильный стиль работы, вошедший в привычку, стресс, нарушение условий работы, здоровье персонала и другие факторы значительно увеличивают риск возникновения телесных повреждений.

Неправильное использование компьютера может привести к кистевому туннельному синдрому, тендосиновииту, тендовагиниту или другим мышечно-скелетным повреждениям. В руках, запястьях, кистях, плечах, шее или спине могут возникнуть следующие симптомы:

- онемение, жжение или покалывание;
- тупая боль, болезненные ощущения или болезненность при дотрагивании;
- боль, отечность или пульсация;
- оцепенелость или стеснение;
- ощущение холода или слабость.

При возникновении данных симптомов или любого другого периодического или постоянного дискомфорта и/или боли, связанной с использованием компьютера, немедленно проконсультируйтесь с врачом и проинформируйте об этом отдел безопасности и охраны труда своей компании.

В следующем разделе приведены советы по комфортному использованию компьютера.

### Поиск комфортной зоны

Найдите комфортную зону, настроив угол обзора монитора, воспользовавшись подножкой, или измените высоту кресла для достижения максимального удобства. Следуйте следующим советам:

- избегайте работы в одной позе в течение слишком долгого промежутка времени;
- не сутультесь и/или не отклоняйтесь назад;
- регулярно вставайте и прогуливайтесь, чтобы снять напряжение в мышцах ног.

## Забота о зрении

Просмотр в течение долгого времени, ношение неправильно подобранных очков или контактных линз, яркий свет, чрезмерное освещение комнаты, плохо сфокусированные экраны, мелкие шрифты и дисплеи с низким уровнем контрастности – все это может привести к напряжению глаз. В следующем разделе содержатся рекомендации по снижению утомляемости глаз.

### Глаза

- Регулярно давайте глазам отдохнуть.
- Периодически давайте глазам отдохнуть, отводя взгляд от монитора и фокусируя его на удаленном объекте.
- Часто моргайте, чтобы предотвратить сухость глаз.

### Дисплей

- Регулярно очищайте дисплей.
- Голова должна находиться выше верхнего края дисплея, чтобы взгляд падал на центр экрана сверху.
- Чтобы улучшить удобочитаемость текста и четкость графики, настройте комфортный уровень яркости и/или контраста дисплея.
- Уберите источники яркого света и отражений
  - Ставьте дисплей так, чтобы он располагался боком к окну или источнику света.
  - Уменьшите освещенность в комнате при помощи занавесок, абажуров или жалюзи.
  - Используйте рабочее освещение.
  - Измените угол обзора дисплея.
  - Используйте фильтр, уменьшающий яркий свет.
  - Используйте козырек, например полосу картона на верхней части дисплея.
- Не настраивайте неудобный угол обзора дисплея.
- Не смотрите на источники яркого света, например открытые окна, в течение длительных промежутков времени.

## Развитие правильного стиля работы

Развивайте в себе следующие привычки, чтобы сделать работу на компьютере более полезной и продуктивной:

- регулярно делайте короткие перерывы;
- выполняйте упражнения для разминки;
- как можно чаще дышите свежим воздухом.
- занимайтесь спортом и держите себя в тонусе.





## Declaration of Conformity

We,

**Acer Incorporated**

8F, 88, Sec. 1, Xintai 5th Rd., Xizhi, New Taipei City 221, Taiwan

Contact Person: Mr. RU Jan, e-mail: ru.jan@acer.com

And,

**Acer Italy s.r.l**

Via Lepetit, 40, 20020 Lainate (MI) Italy

Tel: +39-02-939-921 ,Fax: +39-02 9399-2913

www.acer.it

Declare under our own responsibility that the product:

**Product:** LCD Monitor  
**Trade Name:** Acer  
**Model Number:** H277HK  
**SKU Number:** H277HK xxxxxx;  
(“x” = 0~9, a~z, A~Z, or blank)

To which this declaration refers conforms to the relevant standard or other standardizing documents:

- EN55022:2010 Class B; EN55024:2010
- EN 61000-3-2:2006+A1:2009+A2:2009, Class D
- EN61000-3-3:2008
- EN60950-1:2006/A11:2009/A1:2010+A12:2011
- Regulation (EC) No. 1275/ 2008; EN 50564:2011; IEC 62301:2011
- EN50581:2012

We hereby declare above product is in compliance with the essential requirements and other relevant provisions of EMC Directive 2004/108/EC, Low Voltage Directive 2006/95/EC, and RoHS Directive 2011/65/EU and Directive 2009/125/EC with regard to establishing a framework for the setting of ecodesign requirements for energy-related product.

**Year to begin affixing CE marking 2016.**

RU Jan / Sr. Manager  
Regulation, Acer Inc.

February 29, 2016

Date



**Acer America Corporation**  
 333 West San Carlos St., San Jose  
 Suite 1500  
 CA 95110, U. S. A.  
 Tel : 254-298-4000  
 Fax : 254-298-4147  
 www.acer.com



**Federal Communications Commission  
 Declaration of Conformity**

This device complies with Part 15 of the FCC Rules. Operation is subject to the following two conditions: (1) this device may not cause harmful interference, and (2) this device must accept any interference received, including interference that may cause undesired operation.

The following local Manufacturer /Importer is responsible for this declaration:



<b>Product:</b>	<b>LCD Monitor</b>
<b>Model Number:</b>	<b>H277HK</b>
<b>SKU Number:</b>	<b>H277HK xxxxxx</b> ("x" = 0~9, a~z, or A~Z)
<b>Name of Responsible Party:</b>	<b>Acer America Corporation</b>
<b>Address of Responsible Party:</b>	<b>333 West San Carlos St.          Suite 1500          San Jose, CA 95110          U. S. A.</b>
<b>Contact Person:</b>	<b>Acer Representative</b>
<b>Phone No.:</b>	<b>254-298-4000</b>
<b>Fax No.:</b>	<b>254-298-4147</b>

<b>Информация, касающаяся безопасности и удобства использования</b>	<b>iii</b>
Правила техники безопасности	iii
СПЕЦИАЛЬНЫЕ ЗАМЕЧАНИЯ, КАСАЮЩИЕСЯ ЖИДКОКРИСТАЛЛИЧЕСКИХ МОНИТОРОВ	iii
ЧИСТКА МОНИТОРА	iii
Доступность	iv
Безопасное прослушивание	iv
Предупреждения	iv
Использование электропитания	iv
Обслуживание изделия	v
Потенциально взрывоопасные среды	vi
Дополнительная информация о безопасности	vi
Информация об утилизации оборудования IT	vi
Указания по утилизации	vi
Заявление о пикселах на ЖКД	vii
Советы и информация для комфортного использования	vii
Поиск комфортной зоны	vii
Забота о зрении	viii
Развитие правильного стиля работы	viii
Declaration of Conformity	ix
Federal Communications Commission Declaration of Conformity	x
<b>Распаковка</b>	<b>1</b>
Прикрепление подставки (для выбранных моделей)	2
Регулировка положения экрана	3
Подсоединение сетевого шнура	3
Экономия энергии	3
Канал данных дисплея (DDC)	4
24-контактный сигнальный кабель цветного дисплея	4
19-контактный сигнальный кабель цветного дисплея	5
20-контактный сигнальный кабель цветного дисплея	5
Миниатюрный 20-контактный сигнальный кабель цветного дисплея	6
<b>Таблица стандартного времени</b>	<b>7</b>
<b>Установка</b>	<b>8</b>
<b>Элементы управления</b>	<b>9</b>
Панель управления	9

FreeSync:	9
Использование оперативного меню	10
Выбор источника входного сигнала	11
Acer eColor Management	11
Инструкции по использованию	11
Возможности и преимущества	11
Использование экранных меню	12
Меню изображения	12
Меню настроек	15
Меню информации	16
<b>Устранение неполадок</b>	<b>17</b>
Режим DVI/HDMI/DP (опция)	17

# Распаковка

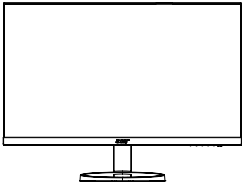
Во время распаковки коробки, пожалуйста, проверьте, имеются ли в наличии все нижеуказанные позиции, если в будущем вам потребуется перевозить или переслать монитор, сохраните упаковочный материал.

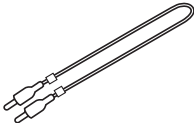
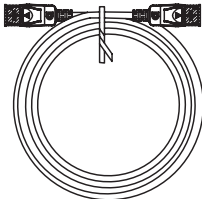
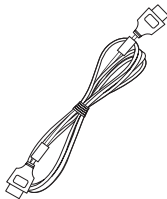
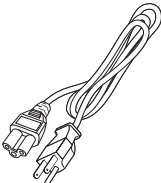
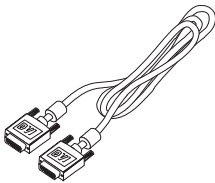
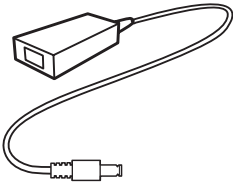
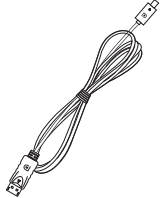
Монитор с ЖК-дисплеем	Краткое руководство	Звуковой кабель (опция)
		
Кабель DP (опция)	Кабель HDMI (опция)	Сетевой шнур
		
Кабель DVI/DVI (двухканальный)	Адаптер питания	Кабель Mini DP (опция)
		

## Прикрепление подставки (для выбранных моделей)



Примечание. Извлеките монитор и основание из упаковочной коробки. Осторожно положите монитор экраном вниз на устойчивую поверхность (чтобы не поцарапать экран, подложите ткань).

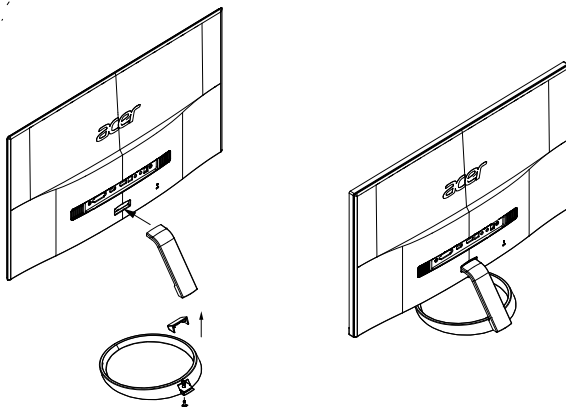

- 1 Прикрепите подставку монитора к основанию.
- 2 Проверьте надежность фиксации кронштейна подставки в основании.
  - Прикрепите основание к кронштейну подставки монитора, завернув белый винт, используя имеющийся выступ или монетку (для выбранных моделей).



Примечание. Во время установки соблюдайте осторожность, чтобы не повредить руки.

## Регулировка положения экрана

Для того, чтобы достичь оптимального поля зрения, можно отрегулировать угол наклона монитора, взявшись двумя руками за его края, так, как изображено на рисунке ниже. Монитор можно отрегулировать на 15 градусов вверх и на 5 градусов вниз, как указывает изображенная ниже стрелка.

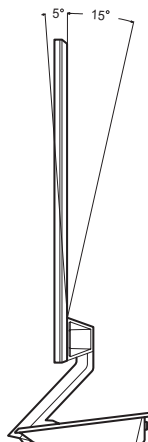

## Подсоединение сетевого шнура

- Прежде всего, убедитесь в том, что используется правильный сетевой шнур в соответствии с правилами в вашем регионе.
- Настоящий монитор снабжен универсальным устройством питания, который обеспечивает возможность эксплуатации как в регионах с использованием переменного тока напряжением 100/120 В, так и в регионах с использованием переменного тока напряжением 220/240 В. Со стороны пользователя не требуется никакой регулировки.
- Подключите один конец сетевого шнура к адаптеру, а второй конец в соответствующую розетку.
- Для устройства с использованием переменного тока напряжением 120 В: используйте комплект сетевого шнура UL Listed Cord Set, тип SVT и розетки на 10 А/125 В.
- Для устройства с использованием переменного тока напряжением 220/240 В: используйте сетевой комплект, состоящий из сетевого шнура H05VV-F и розетки на 10 А, 250 В. Сетевой шнур должен иметь соответствующие разрешения техники безопасности для использования в стране, в которой будет установлено оборудование.

## Экономия энергии

монитор переключится в режим экономии энергии по сигналу от контроллера дисплея, на что будет указывать мигающий синий индикатор.

Режим	Светодиодный индикатор
Вкл.	Синий
Режим ожидания/ сохранение энергии	Мигает синим цветом

Состояния экономии энергии будут поддерживаться до момента направления сигнала управления или активации клавиатуры или мыши. Время возврата из режима активного отключения обратно во включенное состояние составляет 3 секунды.

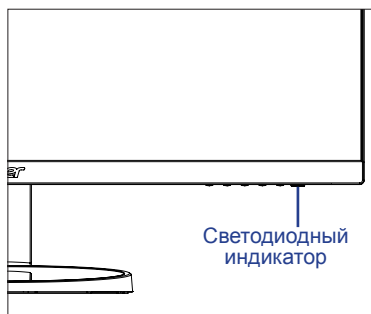

## Канал данных дисплея (DDC)

Для облегчения процесса установки монитор готов к автоматическому подключению к системе (plug-and-play), в том случае, если используемая система также поддерживает протокол DDC. Протокол DDC (канал данных дисплея) - это протокол коммуникации, посредством которого монитор автоматически информирует главную систему о своих возможностях, например о тех разрешающих способностях, которые он поддерживает и соответствующей синхронизации. Монитор поддерживает стандарт DDC2B.

### 24-контактный сигнальный кабель цветного дисплея

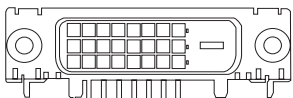

КОНТАКТ №	Описание	КОНТАКТ №	Описание
1	Канал передачи данных TMDS 2-	13	Канал передачи данных TMDS 3+
2	Канал передачи данных TMDS 2+	14	Питание +5 В
3	Экранированный канал передачи данных TMDS 2/4	15	Обнаружение DVI
4	Канал передачи данных TMDS 4-	16	Определение "горячего" подключения
5	Канал передачи данных TMDS 4+	17	Канал передачи данных TMDS 0-
6	Синхронизация DDC	18	Канал передачи данных TMDS 0+
7	Канал передачи данных DDC	19	Экранированный канал передачи данных TMDS 0/5
8	NC	20	Канал передачи данных TMDS 5-
9	Канал передачи данных TMDS 1-	21	Канал передачи данных TMDS 5+
10	Канал передачи данных TMDS 1+	22	TMDS, синхронизация, экранирование
11	Экранированный канал передачи данных TMDS 1/3	23	Положительная синхронизация DDC TMDC
12	Канал передачи данных TMDS 3-	24	Отрицательная синхронизация DDC TMDC



## 19-контактный сигнальный кабель цветного дисплея

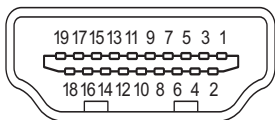

КОНТАКТ №	Описание	КОНТАКТ №	Описание
1	Канал передачи данных TMDS 2+	2	Экранированный канал передачи данных TMDS 2
3	Канал передачи данных TMDS 2-	4	Канал передачи данных TMDS 1+
5	Экранированный канал передачи данных TMDS 1	6	Канал передачи данных TMDS 1-
7	Канал передачи данных TMDS 0+	8	Экранированный канал передачи данных TMDS 0
9	Канал передачи данных TMDS 0-	10	Положительная синхронизация TMDS+
11	TMDS, синхронизация, экранирование	12	Отрицательная синхронизация TMDS-
13	CEC	14	Зарезервировано (нормально замкнутое состояние в устройстве)
15	SCL	16	SDA
17	Земля DDC/CEC	18	Питание +5 В
19	Определение "горячего" подключения		

## 20-контактный сигнальный кабель цветного дисплея

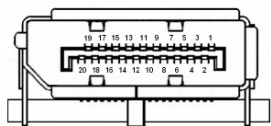

КОНТАКТ №	Описание	КОНТАКТ №	Описание
1	Осн. кан. - линия 0+	2	ЗЕМЛЯ
3	Осн. кан. - линия 0-	4	Осн. кан. - линия 1+
5	ЗЕМЛЯ	6	Осн. кан. - линия 1-
7	Осн. кан. - линия 2+	8	ЗЕМЛЯ
9	Осн. кан. - линия 2-	10	Осн. кан. - линия 3+
11	ЗЕМЛЯ	12	Осн. кан. - линия 3-
13	КОНФИГ. 1	14	КОНФИГ. 2
15	ДОП. КАН.+	16	ЗЕМЛЯ
17	ДОП. КАН.-	18	Горячее подключение
19	Ввод	20	DP_ПИТ.

# Миниатюрный 20-контактный сигнальный кабель цветного дисплея

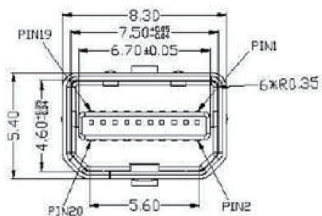

КОНТАКТ №	Назначение сигнала	КОНТАКТ №	Назначение сигнала
1	GND	2	Hot Plug
3	ML_Lane 3 (n)	4	CONFIG1
5	ML_Lane 3 (p)	6	CONFIG2
7	GND	8	GND
9	ML_Lane 2 (n)	10	ML_Lane 0 (n)
11	ML_Lane 2 (p)	12	ML_Lane 0 (p)
13	GND	14	GND
15	ML_Lane 1 (n)	16	AUX CH (p)
17	ML_Lane 1 (p)	18	AUX CH (n)
19	GND	20	DP_PWR

# Таблица стандартного времени

№.	Режим	Разрешение	Разрешение Частота обновления
1	VGA	640x480	60Hz
2		640x480	72Hz
3		640x480	75Hz
4	MAC	640x480	66.66Hz
5	VESA	720x400	70Hz
6	SVGA	800x600	56Hz
7		800x600	60Hz
8		800x600	72 Hz
9		800x600	75 Hz
10	MAC	832x624	74.55 Hz
11	XGA	1024x768	60 Hz
12		1024x768	70 Hz
13		1024x768	75 Hz
14	MAC	1152x870	75 Hz
15	VESA	1152x864	75 Hz
16		1280x960	60 Hz
17	SXGA	1280x1024	60 Hz
18		1280x1024	75 Hz
19	VESA	1280x720	60 Hz
20	WXGA	1280x800	60 Hz
21		1360x768	60 Hz
22	WXGA+	1440x900	60 Hz
23		1440x900	75 Hz
24	WSXGA+	1680x1050	60 Hz
25		1680x1050	75 Hz
26	UXGA	1600x1200	60 Hz
27	FHD	1920x1080	60 Hz
28	QWXGA	2048x1152	60 Hz
29	QHD	2560x1440	60 Hz
30	UHD	3840x2160	29.97 Hz
31		3840x2160	30 Hz
32		3840x2160	25 Hz
33		3840x2160	23.98 Hz
34		3840x2160	24 Hz
35*		3840x2160	60 Hz

\*Только DisplayPort и HDMI 2.0

# Установка

Для подключения монитора к главной системе выполните шаги, перечисленные ниже.

## Шаги

- 1 Подключите видеокабель
  - a Убедитесь в том, что монитор и компьютер отключены от сети питания.
  - b Подключите кабель DVI
    - (1) Кабель DVI (опция, только для модели с двумя входами)
      - a Убедитесь в том, что монитор и компьютер отключены от сети питания.
      - b Подключите кабель DVI (двухканальный) к компьютеру.
    - (2) HDMI-кабель (дополнительно, только для моделей с входом HDMI)
      - a Убедитесь в том, что монитор и компьютер отключены от сети питания.
      - b Подключите HDMI-кабель к компьютеру.
    - (3) Кабель DP (покупается отдельно, только для модели с входом DP)
      - a Убедитесь в том, что монитор и компьютер отключены от сети питания.
      - b Подключите кабель DP к компьютеру.
    - (4) Кабель Mini DP (опция, только для модели с входом Mini DP)
      - a Убедитесь в том, что **ВЫКЛЮЧЕНО** питание и монитора, и компьютера.
      - b Подключите кабель Mini DP к компьютеру.
  - c Подключите звуковой кабель (опция, только для модели со звуковым входом).
- 2 Подключите адаптер
  - a Подключите шнур питания к адаптеру.
  - b Подключите один шнур адаптера к монитору, а другой — к розетке с заземлением.
- 3 Подключите к сети монитор и компьютер.  
Сначала подключите монитор, а потом - компьютер. Этот порядок очередности крайне важен.
- 4 Если монитор по-прежнему не функционирует надлежащим образом, см. раздел о диагностике неисправностей и определите проблему.

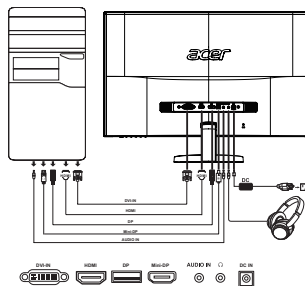

**Примечание.** Звуковой выход - только для модели со звуковым выходом.

Чтобы не повредить монитор, не поднимайте его за основание.

# Элементы управления

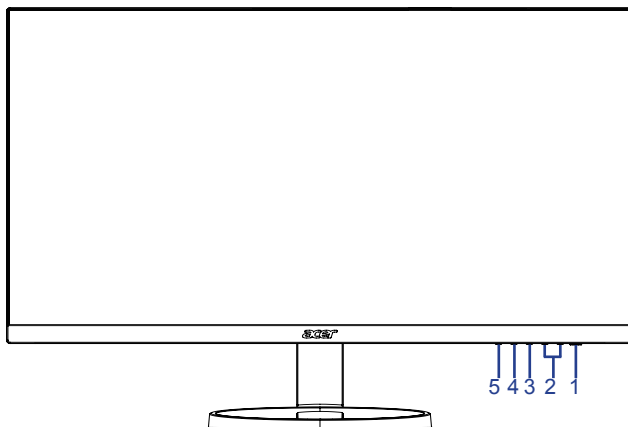

## Панель управления

№	Элемент	Описание
1	Кнопка питания / индикатор	Включение/выключение монитора. Синий индикатор означает, что питание включено. Синий мигающий индикатор указывает на режим ожидания/энергосбережения.
2	Кнопка < / >	Нажмите кнопку < / > для перехода к требуемой функции, нажмите кнопку <b>Меню</b> для выбора функции. Нажмите кнопку < / > для изменения параметров текущей функции.
3	Кнопка Меню / Enter	Нажмите для просмотра экранного меню. Нажмите еще раз для выбора в экранном меню.
4	Кнопка Авто. / Exit	<ul style="list-style-type: none"> <li>• Если активно экранное меню, нажмите эту кнопку для выхода из экранного меню.</li> <li>• Если экранное меню не активно, нажмите и удерживайте эту кнопку в течение двух секунд для включения функции авторегулировки, монитор автоматически настроит положение дисплея, фокус и синхронизацию дисплея. (Только для режима VGA)</li> </ul>
5	Кнопка "Empowering"	Нажмите эту кнопку, чтобы открыть экранное меню Acer eColor Management и выбрать режимы сценария.





## FreeSync:

позволяет для видеисточника, поддерживающего функцию FreeSync, динамически регулировать частоту обновления дисплея в соответствии с типичными значениями частоты обновления содержимого, чтобы изображение на экране обновлялось энергоэффективно, с минимальными задержками и практически без рывков.

# Использование оперативного меню



Нажмите любую из функциональных кнопок (Кнопка Empowering, **Авто.** или **Меню**) для открытия оперативного меню. Оперативное меню позволяет быстро выбрать наиболее часто используемые настройки.

Значок	Элемент	Описание
	Empowering	Нажмите кнопку «Empowering», чтобы открыть Acer eColor Management и выбрать режимы сценария.
	Авто.	Нажмите кнопку <b>Авто.</b> для включения функции авторегулировки, монитор автоматически настроит положение дисплея, фокус и синхронизацию дисплея. (Только для режима VGA)
	Меню	Нажмите кнопку <b>Меню</b> для включения экранного меню.
	Громкость	Нажмите кнопку <b>Громкость</b> для регулировки уровня громкости (опция, только модель с аудиовходом).
	Вход	Нажмите кнопку <b>Вход</b> для выбора другого источника видеосигнала, подключенного к монитору (опция, только модели с двойным входом или модель со входом HDMI). Когда функция «Авт. выбор источника» выключена, нажмите горячую клавишу «Вход», чтобы открыть меню источников входного сигнала. Пользователь может переключать источники входного сигнала или управлять функцией «Авт. выбор источника».

## Выбор источника входного сигнала

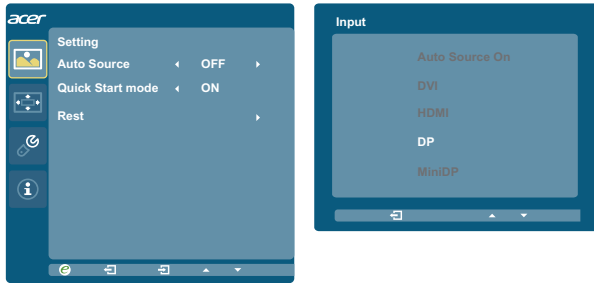

1. По умолчанию для функции “Авт. выбор источника” задано значение “Вкл.”, она поддерживает автоматический поиск источников сигнала по очереди.
2. Когда для функции “Авт. выбор источника” задано значение “Выкл.”, нажмите горячую клавишу “Вход”, чтобы открыть меню источников входного сигнала. Пользователь может переключать источники входного сигнала или управлять функцией “Авт. выбор источника”.

## Acer eColor Management



### Инструкции по использованию



1. Нажмите кнопку Empowering для открытия экранного меню Acer eColor Management и выбора режима сценария.



2. С помощью кнопок  $\leftarrow$  /  $\rightarrow$  выберите требуемый режим.
3. Нажмите кнопку **Авто.** для подтверждения выбора и выхода из Acer eColor Management.

### Возможности и преимущества

Значок	Тип режима	Описание
	Пользов.	Пользовательские настройки, возможность точной настройки параметров в соответствии с ситуацией.
	Экономичный режим	Настройка параметров для снижения энергопотребления.

	Стандарт	Настройки по умолчанию, демонстрация исходных технических возможностей дисплея.
	Графика	Улучшает цвета и выделяет мелкие детали. Цветные рисунки и фотографии выглядят более живо с четко проявленными деталями.
	Кино	Максимально высокая детализация видеоизображения. Великолепное видеоизображение даже при просмотре в обстановке с неподходящим освещением.

## Использование экранных меню



**Примечание.** Следующая информация приведена исключительно в справочных целях. Реальные характеристики устройств могут отличаться от указанных.

Монитор с ЖК-дисплеем оснащен экранным меню (OSD) для выполнения различных настроек и регулировок.

Нажмите кнопку **Меню** для открытия экранного меню. Можно использовать экранное меню для регулировки качества изображения, времени ожидания OSD и общих настроек.

### Меню изображения

Меню изображения используется для регулировки качества изображения.

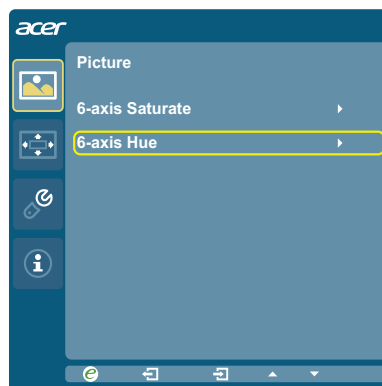

- 1 Нажмите кнопку **Меню** для открытия экранного меню.
- 2 С помощью кнопок **< / >** выберите  **Изображение** и нажмите кнопку **Меню** для входа в меню **Изображение**.



В меню **Изображение** доступны следующие параметры: Acer eColor Management, Синий свет, Яркость, Контраст, Насыщенность по 6 осям, Оттенок по 6 осям, Режим sRGB, Высокая резкость и Цвет. темп.

- 3 С помощью кнопок < / > перейдите по параметрам меню **Изображение** и нажмите кнопку **Меню** для входа в подменю.
- 4 С помощью кнопок < / > отрегулируйте/выберите параметр и нажмите кнопку **Авто**. для подтверждения.
- 5 Синий свет: отфильтруйте синий свет, выбирая разные значения параметра “Синий свет” (80%, 70%, 60%, 50%).



.....  
**Примечание.** чем выше это значение, тем больше пропускается синего света. Для лучшей защиты выберите значение поменьше.

- 6 Яркость: регулировка яркости в пределах от 0 до 100.



.....  
**Примечание.** регулировка соотношения светлых и темных оттенков.

- 7 Контрастность: регулировка контрастности в пределах от 0 до 100



.....  
**Примечание.** настройка различимости между светлыми и темными областями.

- 8 Параметр “Цветовая темп.” позволяет регулировать цветовую температуру, выбирая значения Синий свет, Теплый, Холодный и Польз. По умолчанию задано значение Теплый.
- 9 Режим Гамма позволяет регулировать Тон освещенности. По умолчанию задано значение 2.2 (стандартное значение для Windows)
- 10 Режим sRGB используется при работе с цифровыми камерами, принтерами и фотоаппаратами для лучшей цветопередачи на периферийных устройствах.
- 11 Технология “Высокая резкость” позволяет имитировать изображения высокого разрешения путем повышения плотности пикселей в исходном изображении. Таким способом можно повысить резкость и четкость изображений.
- 12 Насыщенность по 6 осям: регулировка отдельных цветов насыщенности - красного, зеленого, синего, желтого, пурпурного и голубого.  
 Оттенок по 6 осям: регулировка отдельных цветов оттенка - красного, зеленого, синего, желтого, пурпурного и голубого.

## Экранное меню

Экранное меню используется для регулировки места расположения экранного меню и времени ожидания.

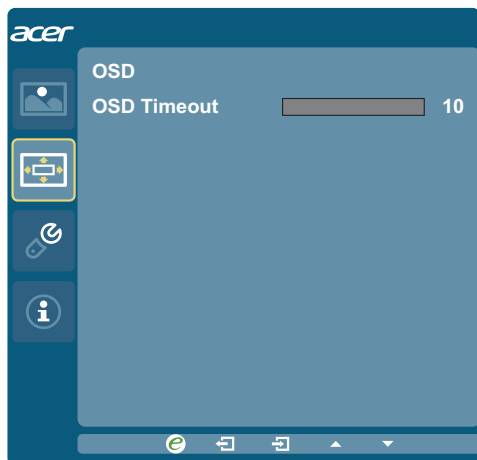

- 1 Нажмите кнопку **Меню** для открытия экранного меню.
- 2 С помощью кнопок **< / >** выберите  **OSD** и нажмите кнопку **Меню** для входа в меню **OSD**.
- 3 Нажмите кнопку **< / >**, чтобы отрегулировать таймаут экранного меню (10 ~ 120 секунд). По умолчанию задано значение 10 секунд.

## Меню настроек

Меню настроек используется для регулировки общих настроек текущего входного сигнала, например соотношение сторон, язык экранного меню и т.д.



- 1 Нажмите кнопку **Меню** для открытия экранного меню.
- 2 С помощью кнопок **< / >** выберите  **Настройка** и нажмите кнопку **Меню** для входа в меню **Настройка**.  
В меню Настройка есть следующие параметры: Широкоэкр. режим, DDC/CI, OD, ACM, Вход, Формат DP, DTS, Язык, Авт. выбор источника, Режим «Быстрый запуск» и Сброс.
- 3 С помощью кнопок **< / >** перейдите по параметрам меню **Настройка** и нажмите кнопку **Меню** для входа в подменю.
- 4 С помощью кнопок **< / >** отрегулируйте/выберите параметр и нажмите кнопку **Авто.** для подтверждения.
- 5 Широкоэкр. режим: выбор подходящего варианта соотношения сторон экрана. Возможные варианты - Полный, Формат и 1:1.
- 6 DDC/CI: позволяет настраивать параметры монитора из программ, установленных на ПК.



**Примечание.** интерфейс DDC/CI (Display Data Channel/Command Interface - командный интерфейс обмена данными между компьютером и монитором) позволяет регулировать параметры монитора с помощью программ.

- 7 OD: Выберите вариант Выкл., Обычный или Предельный.
- 8 ACM: Включение или выключение функции ACM. По умолчанию эта функция выключена.

- 9 Вход: выберите нужный источник (DVI, HDMI, DP или miniDP).
- 10 Формат DP: по умолчанию задан DP1.2, для DP можно выбрать формат DP1.1 или DP1.2.
- 11 DTS: Включение или выключение звука DTS. На задней стенке вашего монитора расположены два динамика мощностью по 3 Вт. Многоканальный звук DTS создает поразительную звуковую картину.
- 12 Язык: выбор языка экранного меню.
- 13 Авт. выбор источника: по умолчанию задано значение «Вкл.», она поддерживает автоматический поиск источников сигнала по очереди.
- 14 Режим «Быстрый запуск»: Выберите вариант Выкл. или Вкл. По умолчанию задано значение «Выкл.». Включите для ускорения загрузки.
- 15 Вел. част. обновл.: отображение на экране текущего значения частоты обновления панели. По умолчанию задано значение «Вкл.».

## Меню информации

В меню информации отображается основная информация относительно монитора.



- 1 Нажмите кнопку **Меню** для открытия экранного меню.
- 2 Для просмотра основной информации о мониторе с помощью кнопок **</>** выберите  **Информация**.

# Устранение неполадок

Прежде чем отослать монитор с ЖК-дисплеем на сервисное обслуживание, пожалуйста, проверьте список диагностики неисправностей, приведенный ниже, возможно, удастся определить, в чем заключается проблема, самостоятельно.

## Режим DVI/HDMI/DP (опция)

Неполадка	Статус светодиодного индикатора	Исправление
Отсутствует изображение	Синий	При помощи OSD отрегулируйте яркость и контраст на максимум или перезагрузите на установки по умолчанию.
	Выкл.	Проверьте выключатель питания.  Проверьте, правильно ли подсоединен провод питания к монитору.
	Мигает синим цветом	Проверьте, правильно ли подсоединен к задней части монитора видеокабель.  Проверьте, включен ли компьютер или находится ли он в режиме ожидания/сохранения энергии.



Описание патентов на DTS см. на веб-сайте <http://patents.dts.com>. Изготовлено по лицензии DTS Licensing Limited. DTS, Symbol, а также сочетание DTS и Symbol являются зарегистрированными товарными знаками, а DTS Sound является товарным знаком компании DTS, Inc. © DTS, Inc. Все права защищены.