

**ASUS®**

**Модель PB287**

**ЖК-монитор**

**Руководство  
пользователя**

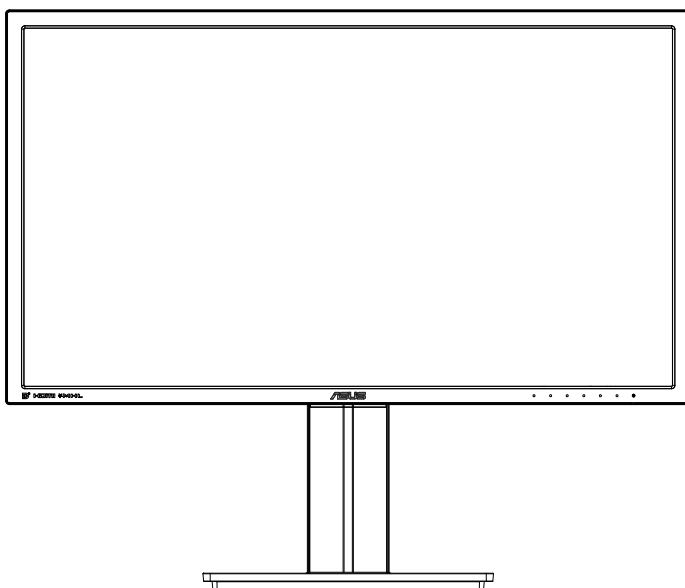

# Содержание

Уведомления.....	iii
Сведения по безопасности .....	iv
Уход и очистка .....	v
1.1 Добро пожаловать! .....	1-1
1.2 Комплект поставки.....	1-1
1.3 Сборка подставки монитора .....	1-2
1.4 Подключение кабелей .....	1-2
1.4.1 Снятие крышки для кабелей .....	1-2
1.4.2 Задняя панель монитора .....	1-3
1.5 Знакомство с монитором .....	1-4
1.5.1 Кнопки управления .....	1-4
1.5.2 Функция QuickFit.....	1-6
2.1 Снятие кронштейна/подставки (для установки настенного крепления VESA) .....	2-1
2.2 Регулировка положения монитора.....	2-2
3.1 Элементы управления OSD.....	3-1
3.1.1 Настройка параметров .....	3-1
3.1.2 Описание функций OSD .....	3-2
3.2 Технические характеристики.....	3-12
3.3 Поиск и устранение неполадок (ответы на вопросы) .....	3-13
3.4 Список поддерживаемых режимов.....	3-14

© ASUSTeK COMPUTER INC., 2014 г. Все права защищены.

Категорически запрещается воспроизводить, передавать, переписывать, сохранять в системе поиска информации или переводить на какой-либо язык в любой форме и любыми способами, за исключением случаев резервного копирования покупателем монитора, данное руководство или его отдельные главы, включая содержащуюся в нем информацию об устройствах и программном обеспечении, без письменного разрешения компании ASUSTeK COMPUTER INC. (ASUS).

Гарантийные обязательства и право на обслуживание перестают действовать в случае: (1) ремонта, модификации или изменения устройства без письменного разрешения компании ASUS или (2) уничтожения или отсутствия серийного номера.

КОМПАНИЯ ASUS ПРЕДОСТАВЛЯЕТ ДАННОЕ РУКОВОДСТВО В ФОРМАТЕ «КАК ЕСТЬ» БЕЗ ПРЕДОСТАВЛЕНИЯ ЛЮБОГО РОДА ГАРАНТИЙ, ПРЯМЫХ ИЛИ ПОДРАЗУМЕВАЕМЫХ, ВКЛЮЧАЯ БЕЗ ОГРАНИЧЕНИЯ ПОДРАЗУМЕВАЕМЫЕ ГАРАНТИИ ИЛИ ПРИГОДНОСТЬ ДЛЯ КОНКРЕТНОГО НАЗНАЧЕНИЯ. КОМПАНИЯ ASUS, ЕЕ ДИРЕКТОРА, ДОЛЖНОСТНЫЕ ЛИЦА, СОТРУДНИКИ ИЛИ ПРЕДСТАВИТЕЛИ НИ ПРИ КАКИХ ОБСТОЯТЕЛЬСТВАХ НЕ НЕСУТ ОТВЕТСТВЕННОСТИ ЗА ЛЮБОГО РОДА ПРЯМЫЕ ИЛИ КОСВЕННЫЕ, ПОБОЧНЫЕ ИЛИ ПОСЛЕДУЮЩИЕ УБЫТКИ (ВКЛЮЧАЯ УБЫТКИ В ВИДЕ УПУЩЕННОЙ ВЫГОДЫ, УБЫТКИ ДЛЯ БИЗНЕСА, ПОТЕРИ ДАННЫХ, ПРИОСТАНОВЛЕНИЯ РАБОТЫ ПРЕДПРИЯТИЯ И ПР.), ДАЖЕ ЕСЛИ КОМПАНИЯ ASUS БЫЛА ОСВЕДОМЛЕНА О ВОЗМОЖНОСТИ ВОЗНИКНОВЕНИЯ ТАКИХ УБЫТКОВ В РЕЗУЛЬТАТЕ КАКОГО-ЛИБО ДЕФЕКТА ИЛИ ОШИБКИ В ДАННОМ РУКОВОДСТВЕ ИЛИ УСТРОЙСТВЕ.

ТЕХНИЧЕСКИЕ ХАРАКТЕРИСТИКИ И СВЕДЕНИЯ, СОДЕРЖАЩИЕСЯ В ДАННОМ РУКОВОДСТВЕ, ПРЕДОСТАВЛЯЮТСЯ ИСКЛЮЧИТЕЛЬНО ДЛЯ ОЗНАКОМЛЕНИЯ, ПОДЛЕЖАТ ИЗМЕНЕНИЮ БЕЗ УВЕДОМЛЕНИЯ И НЕ ДОЛЖНЫ ТОЛКОВАТЬСЯ КАК ОБЯЗАТЕЛЬСТВА КОМПАНИИ ASUS. КОМПАНИЯ ASUS НЕ НЕСЕТ НИКАКОЙ ОТВЕТСТВЕННОСТИ ИЛИ ОБЯЗАТЕЛЬСТВА ЗА ЛЮБОГО РОДА ОШИБКИ ИЛИ НЕТОЧНОСТИ, КОТОРЫЕ МОГУТ ПРИСУТСТВОВАТЬ В ДАННОМ РУКОВОДСТВЕ, ВКЛЮЧАЯ СОДЕРЖАЩУЮСЯ В НЕМ ИНФОРМАЦИЮ ОБ УСТРОЙСТВАХ И ПРОГРАММНОМ ОБЕСПЕЧЕНИИ.

Наименования устройств и названия компаний, упоминающиеся в данном руководстве, могут являться зарегистрированными торговыми марками или объектами авторского права соответствующих компаний и используются исключительно для идентификации или пояснений, а также для выгоды владельцев, без намерения нарушить их права.

## Уведомления

### Уведомления о соответствии стандартам Федеральной комиссии по связи США (FCC)

Это устройство соответствует требованиям части 15 правил FCC. При использовании устройства должны быть соблюдены следующие два условия:

- данное устройство не создает вредные помехи, и
- данное устройство должно выдерживать внешние помехи, включая такие, которые могут нарушить нормальную работу устройства.

Это устройство было протестировано и признано соответствующим требованиям к устройствам класса В (Class B) в соответствии с Частью 15 требований FCC. Эти ограничения разработаны для обеспечения достаточной защиты от вредных помех в бытовых условиях. Данное оборудование генерирует, использует и может распространять электромагнитные волны и при нарушении инструкций производителя по установке или эксплуатации может создавать помехи для радиосвязи. Даже при соблюдении инструкций по установке не гарантируется отсутствие помех в каком-то определенном случае. Если данное устройство вызывает помехи при приеме радио- и телевизионных сигналов, что можно проверить, выключив и включив устройство, пользователю рекомендуется попытаться устранить помехи с помощью приведенных ниже мер:

- изменить ориентацию или перенести в другое место приемную антенну;
- увеличить расстояние между приемником и устройством;
- подключить оборудование и приемник в сетевые розетки разных цепей;
- обратиться за помощью к продавцу или опытному специалисту по теле- и радиотехнике.



Являясь партнером альянса Energy Star<sup>®</sup>, наша компания установила, что это устройство соответствует рекомендациям Energy Star<sup>®</sup> по энергосбережению.

### Заявление о соответствии стандартам Канадского департамента по коммуникациям

Данное цифровое устройство не превышает пределов для цифровых устройств класса В по радиощумовым помехам, установленных Положениями по радиоинтерференции Канадского департамента по коммуникациям.

Это цифровое устройство класса В соответствует канадскому стандарту ICES-003.

## Сведения по безопасности

- Перед подключением монитора внимательно ознакомьтесь со всей входящей в комплект документацией.
- Не подвергайте устройство воздействию дождя или влаги во избежание возникновения пожара или поражения электрическим током.
- Не открывайте корпус монитора. Детали внутри корпуса монитора находятся под высоким напряжением, воздействие которого может привести к серьезным травмам.
- При повреждении блока питания не пытайтесь отремонтировать его самостоятельно. Обратитесь к квалифицированному специалисту по ремонту или к продавцу.
- Перед использованием устройства убедитесь в правильном подключении всех кабелей и в том, что шнуры питания не повреждены. Если какие-либо компоненты повреждены, немедленно свяжитесь с продавцом.
- Щели и отверстия на обратной стороне корпуса предназначены для вентиляции. Не блокируйте эти отверстия. Не размещайте это устройство рядом или над батареей или другим источником тепла при отсутствии надлежащей вентиляции.
- Это устройство необходимо эксплуатировать при параметрах электропитания, указанных на этикетке. Если характеристики электросети неизвестны, проконсультируйтесь с продавцом или местной компанией-поставщиком электроэнергии.
- Используйте вилку шнура питания, соответствующую местным стандартам.
- Не перегружайте разветвители и удлинители кабеля питания. Перегрузка может привести к возгоранию или поражению электрическим током.
- Избегайте воздействия на устройства пыли, влажности и чрезмерно высокой или низкой температуры. Не размещайте монитор в местах, где он может намокнуть. Разместите монитор на ровной устойчивой поверхности.
- Отключайте устройство во время грозы и в случаях, когда оно не используется длительное время. Это предотвратит повреждение монитора при перепадах напряжения.
- Не допускайте попадания предметов и жидкостей в отверстия на корпусе монитора.
- Для получения оптимальных характеристик монитор следует использовать только с компьютерами, соответствующими стандарту UL с маркировкой на корпусе ~100-240 В.
- Розетка питания должна располагаться в легко доступном месте вблизи устройства
- При наличии технических проблем с монитором обратитесь к квалифицированному специалисту по ремонту или к продавцу.
- Перед включением сетевой вилки в розетку подключите заземляющий провод. Отсоединяйте заземляющий провод только после отключения вилки от электрической розетки.

## Уход и очистка

- Перед поднятием и перемещением монитора рекомендуется отключить кабели и шнур питания. При поднятии монитора следуйте рекомендациям. При поднятии или переноске удерживайте монитор за края. Не поднимайте монитор за подставку или шнур.
- Очистка. Выключите монитор и отсоедините кабель питания. Очистите поверхность монитора мягкой, не царапающей поверхность тканью. Устойчивое загрязнение можно удалить тканью, смоченной в мягком очистителе.
- Не используйте очистители, содержащие спирт или ацетон. Используйте средства для очистки ЖК-экранов. Никогда не распыляйте очиститель непосредственно на экран, он может попасть внутрь и вызвать поражение электротоком.

### Следующие симптомы не являются признаком неисправности:

- При первом включении экран может мерцать вследствие особенностей флуоресцентной подсветки. Для устранения мерцания выключите и вновь включите выключатель питания.
- Может наблюдаться неоднородность яркости экрана в зависимости от используемого фонового рисунка рабочего стола.
- При длительном отображении статического изображения после его смены может наблюдаться остаточное изображение. Этот эффект постепенно исчезнет; можно также выключить монитор на длительное время.
- Если экран темный, мигает или не показывает изображение, обратитесь к продавцу или в сервисный центр для ремонта. Не пытайтесь отремонтировать монитор самостоятельно!

### Условные обозначения, используемые в этом руководстве



**ПРЕДУПРЕЖДЕНИЕ.** Сведения, предупреждающие получение травм при выполнении различных задач.



**ВНИМАНИЕ.** Сведения, предупреждающие повреждение оборудования при выполнении различных задач.



**ВАЖНО.** Инструкции, которым НЕОБХОДИМО следовать при выполнении различных задач.



**ПРИМЕЧАНИЕ.** Советы и дополнительные сведения, помогающие выполнить задачу.

## **Источники дополнительных сведений**

Дополнительные сведения и обновления ПО можно получить из следующих источников.

### **1. Веб-сайты ASUS**

Веб-сайты ASUS содержат последние сведения об оборудовании и ПО ASUS. См. <http://www.asus.com>

### **2. Дополнительная документация**

Комплект поставки может включать дополнительную документацию, предоставляемую продавцом. Эта документация не входит в стандартный комплект поставки.

## 1.1 Добро пожаловать!

Благодарим вас за приобретение ЖК-монитора ASUS® !

Новейшая модель ЖК-монитора ASUS снабжена широким экраном с ярким, четким изображением и набором функций, повышающих удобство просмотра и использования монитора.

Благодаря этим возможностям обеспечивается удобство и прекрасное качество изображения на мониторе!

## 1.2 Комплект поставки

Проверьте наличие в упаковке следующих принадлежностей:

- ✓ ЖК-монитор
- ✓ Подставка монитора
- ✓ Краткое руководство
- ✓ Гарантийный талон
- ✓ Кабель питания x 1
- ✓ Кабель аудио x 1
- ✓ Кабель DisplayPort x 1
- ✓ Кабель HDMI x 1



- 
- Если какой-либо компонент отсутствует или поврежден, немедленно обратитесь к продавцу.
-

## 1.3 Сборка подставки монитора

1. Закрепите стойку на подставке. Совместите фиксатор с гнездом на подставке.
2. Край стойки должен слегка выступать за подставку. Не следует его проталкивать внутрь.
3. Надежно закрепите стойку на подставке.

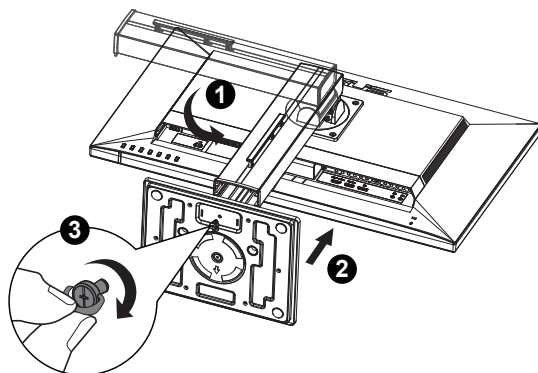

- Рекомендуется накрыть поверхность стола мягкой тканью, чтобы предотвратить повреждение экрана монитора.

## 1.4 Подключение кабелей

### 1.4.1 Снятие крышки для кабелей

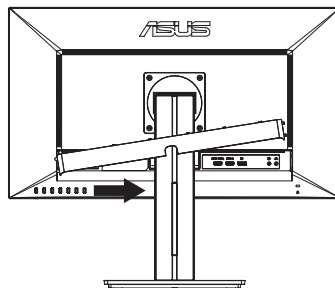
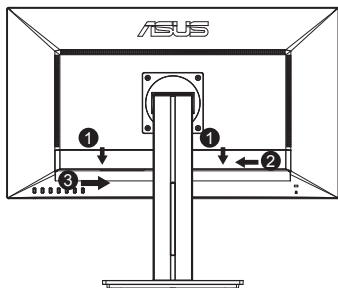



## 1.4.2 Задняя панель монитора

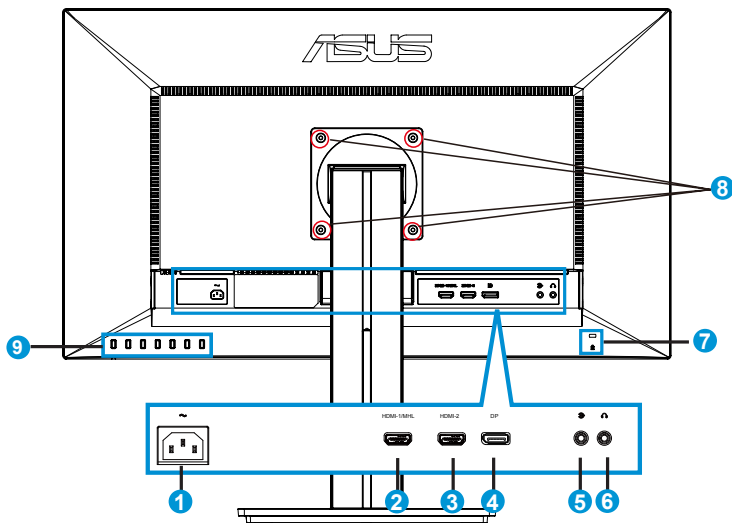

1. Разъем питания пер. тока
2. Порт HDMI-1/MHL
3. HDMI-2
4. DisplayPort
5. Входной аудиоразъем
6. Гнездо для подключения наушников
7. Замок Kensington
8. Отверстия под винты настенного крепления VESA
9. Кнопки управления



- Для подключения кабелей откиньте крышку разъемов. После подключения кабелей установите крышку на место и осторожно переместите вверх в первоначальное положение, удерживая ее большими пальцами с обеих сторон.

## 1.5 Знакомство с монитором

### 1.5.1 Кнопки управления



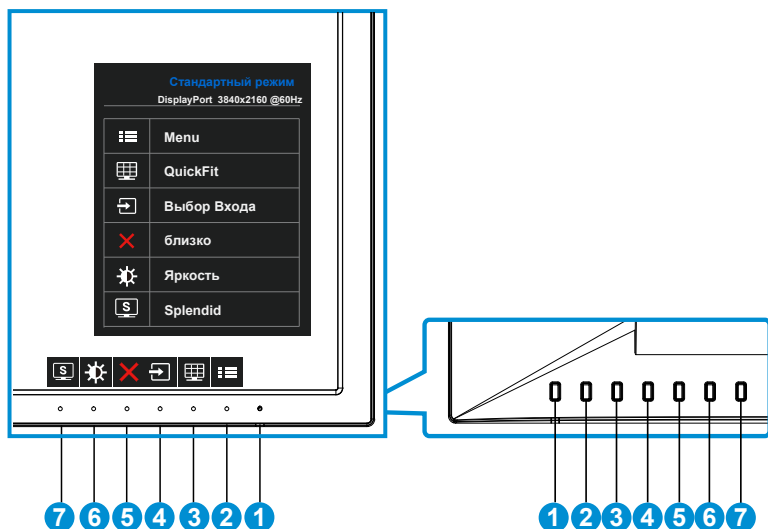

Кнопки управления на задней панели монитора используются для регулировки параметров изображения.



1. Кнопка питания/Индикатор питания.
  - Для включения или выключения монитора нажмите эту кнопку.
  - Описание цветов индикатора питания приведено в таблице ниже.

Состояние	Описание
Белый	ВКЛ.
Желтый	Режим ожидания
ВЫКЛ.	ВЫКЛ.

2. Кнопка MENU (Меню):
  - Данная кнопка используется для отображения экранного меню.
3. Кнопка QuickFit:
  - Данная кнопка предназначена для использования функции выравнивания **QuickFit**.
  - Функция **QuickFit** включает 6 страниц стандартных шаблонов сеток, форматов бумаги и форматов фотографий. Подробное описание см. на стр. 1-6

4.  Кнопка Выбор Входа.
  - Служит для переключения между источниками сигнала HDMI-1/MHL, HDMI-2 и DisplayPort.
5.  Кнопка близко
  - Выход из экранного меню.
6.  Сочетание клавиш 1
  - Кнопка прямого вызова функции. По умолчанию режим регулировки яркости.
7.  Сочетание клавиш 2
  - Кнопка прямого вызова функции. По умолчанию режим Splendid.

## 1.5.2 Функция QuickFit

Функция QuickFit включает три шаблона: (1) сетка (2) формат листа (3) формат фотографии.

1. Сетка: Режим сетки облегчает разработчикам и пользователям работу по организации содержимого и построению макета страницы и помогает добиться согласованности при отображении данных.



2. Формат листа: Пользователи могут просматривать документы в реальном размере на экране.

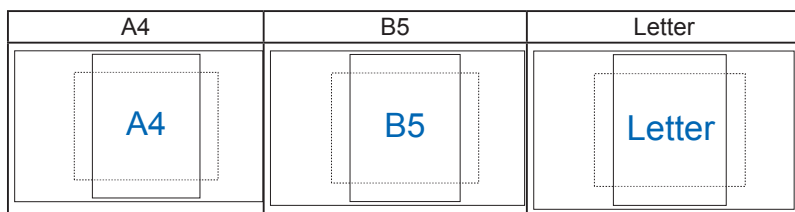

3. Формат фотографии: Фотографы и другие пользователи смогут просматривать и редактировать фотографии в реальном размере на экране.

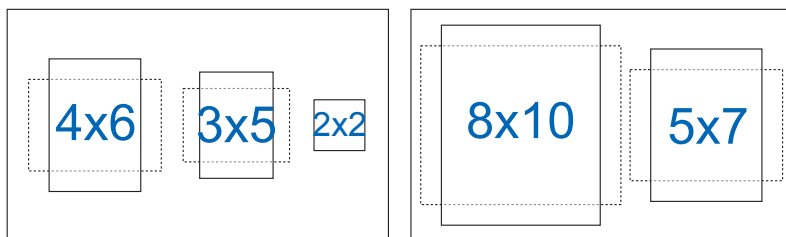

## 2.1 Снятие кронштейна/подставки (для установки настенного крепления VESA)

Съемная подставка монитора специально предназначена для использования настенного крепления VESA.

1. Отключите шнур питания и кабели сигнала. Осторожно положите монитор на чистый стол лицевой стороной вниз.
2. Пальцами ослабьте винт с обратной стороны подставки и снимите ее со стойки.
3. Можно также с помощью отвертки отвернуть винты крепления стойки к монитору и снять ее с монитора.



- Рекомендуется накрыть поверхность стола мягкой тканью, чтобы предотвратить повреждение экрана монитора.
- При отворачивании винтов удерживайте стойку.

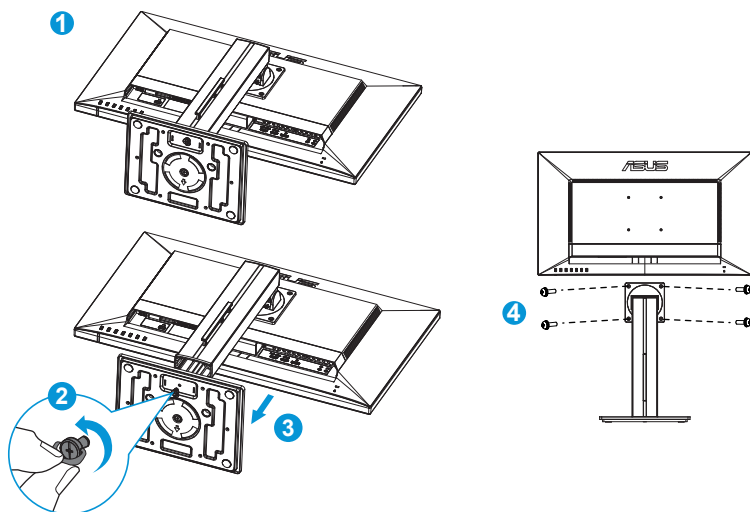

- Комплект настенного крепления VESA (100 x 100 мм) приобретается отдельно.
- Следует использовать только кронштейн для настенного крепления, соответствующий сертификации UL с весовой нагрузкой не менее 22,7 кг (размер винтов: M4 x 10 мм).

## 2.2 Регулировка положения монитора

- Для оптимального обзора установите монитор таким образом, чтобы видеть весь экран, затем установите угол, устраивающий вас больше всего.
- Удерживайте подставку при изменении угла наклона монитора, чтобы предотвратить его падение.
- Угол наклона монитора регулируется в пределах от  $-5^{\circ}$  до  $20^{\circ}$ .

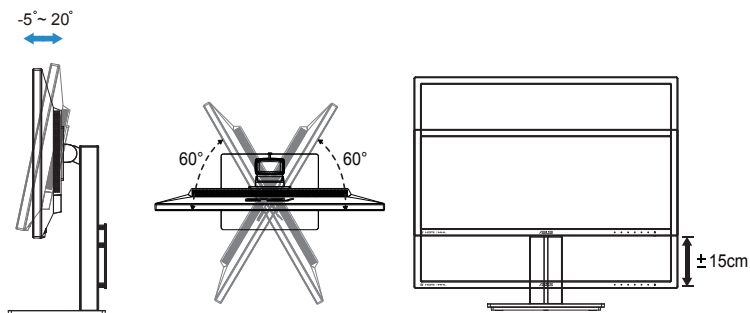

## 3.1 Элементы управления OSD

### 3.1.1 Настройка параметров

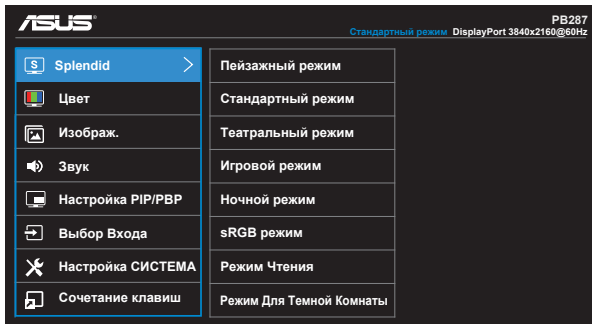

1. Нажмите кнопку MENU (Меню) для отображения экранного меню.
2. Кнопками ▼ и ▲ выбираются пункты меню. При переходе от одного значка к другому выделяется название параметра.
3. Для выбора выделенного пункта меню нажмите кнопку ✓.
4. Кнопками ▼ и ▲ выберите нужный параметр.
5. Нажмите кнопку ✓ для перехода к ползунку регулировки, а затем кнопками ▼ и ▲ переместите ползунок в нужную позицию.
6. Нажмите кнопку ↶ для возврата в предыдущее меню или кнопку ✓, чтобы принять изменения и вернуться в предыдущее меню.

## 3.1.2 Описание функций OSD

### 1. Splendid

Эта функция содержит восемь параметров настройки. Для каждого режима имеется функция Сброс, позволяющая вернуться к исходным значениям.

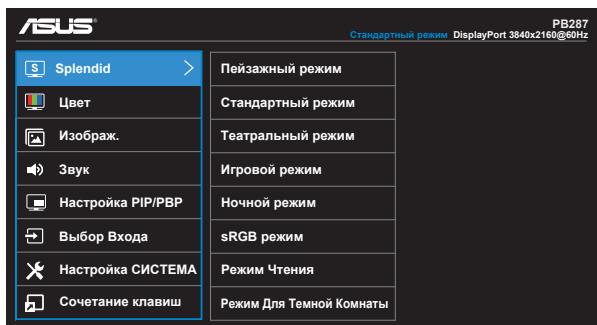

- **Пейзажный режим:** Наилучший режим для просмотра сюжетных фотографий с использованием технологии SLENDID™ Video Intelligence.
- **Стандартный режим:** Наилучший режим для редактирования документов с использованием технологии SLENDID™ Video Intelligence.
- **Театральный режим:** Наилучший режим для просмотра фильмов с использованием технологии SLENDID™ Video Intelligence.
- **Игровой режим:** Наилучший режим для игр с использованием технологии SLENDID™ Video Intelligence.
- **Ночной режим:** Наилучший режим для игр с темными сюжетами или для просмотра фильмов темными сценами с использованием технологии SLENDID™.
- **sRGB режим.** Самый лучший выбор для просмотра фотографий и графики с ПК.
- **Режим Чтения:** Оптимальный режим для чтения текстов.
- **Режим Для Темной Комнаты:** Оптимальный режим при работе в помещении с низким уровнем освещения.



- 
- В Стандартный режим параметры "Насыщенность", "Оттенок оболочки", "Резкость" и "ASCR" пользователю недоступны.
  - В режиме sRGB параметры "Насыщенность", "Цветовой режим.", "Оттенок оболочки", "Резкость", "Яркость", "Контрастность" и "ASCR" пользователю недоступны.
  - В Режим Чтения параметры "Насыщенность", "Оттенок оболочки", "ASCR", "Контрастность" и "Цветовой режим." пользователю недоступны.
-



## 2. Цвет

Выберите нужный режим цветопередачи.

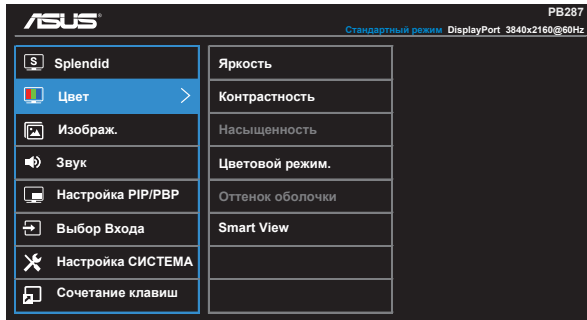

- **Яркость:** Диапазон значений от 0 до 100.
- **Контрастность:** Диапазон значений от 0 до 100.
- **Насыщенность:** Диапазон значений от 0 до 100.
- **Цветовой режим.:** Включает три предустановленных цветовых режима (**Холодный**, **Обычный**, **Теплый**) и **Пользовательский**.
- **Оттенок оболочки:** Включает три цветовых режима, включая **Красноватый**, **Естественный** и **Желтоватый**.
- **Smart View:** просмотр из различных положений с использованием технологии Smart View.



- 
- В Пользовательский уровни цветов R (красный), G (зеленый) и B (синий) могут быть настроены пользователем в диапазоне от 0 до 100.
-

### 3. Изображ.

Это меню позволяет настроить параметры Резкость, Trace Free, Формат экрана, VividPixel, ASCR.

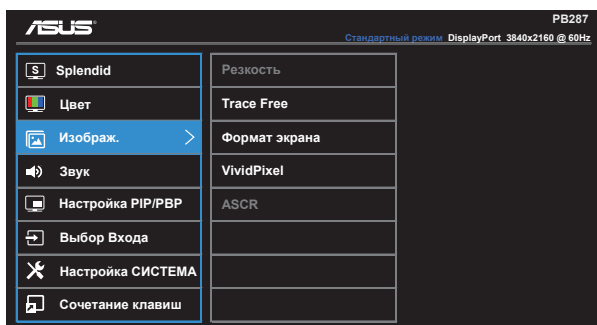

- **Резкость:** Настройка резкости изображения. Диапазон значений от 0 до 100.
- **Trace Free:** снижение времени отклика экрана с помощью технологии Over Drive. Диапазон значений от самого низкого 0 до самого высокого 100.
- **Формат экрана:** Выбор формата изображения "Полный экран", "4:3", "1:1", "OverScan".
- **VividPixel:** Технология ASUS Exclusive Technology обеспечивает реалистичность изображения, его кристальную чистоту и детализированность. Диапазон значений от 0 до 100.
- **ASCR:** Кнопками **ВКЛ.** или **ВЫКЛ.** включите или отключите функцию динамической регулировки контрастности.

## 4. Звук

Настройка параметров звука.

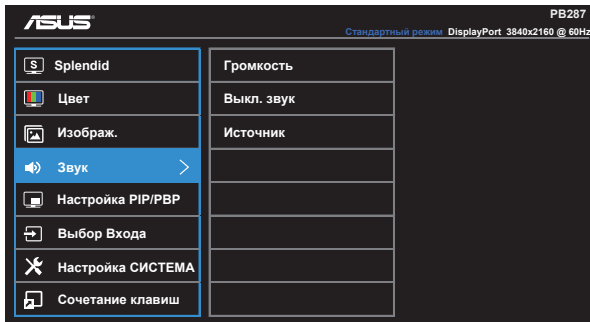

- **Громкость.** настройка уровня громкости.
- **Выкл. звук:** Отключение звука.
- **Источник сигнала:** Выбор источником звукового сигнала "Линейный вход" или "HDMI" (только для входа HDMI-1/MHL или HDMI-2); Выбор источником звукового сигнала "Линейный вход" или "DisplayPort" (только для входа DisplayPort);

## 5. Настройка PIP/PBP

Меню "Настройка PIP/PBP" позволяет вывести на экран дополнительное окно, в котором будет отображаться изображение от другого источника сигнала.

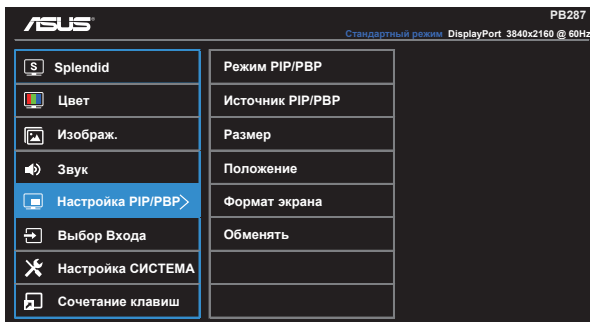

При включении данной функции на мониторе отображаются два изображения от различных источников сигнала.

- **Режим PIP/PBP:** Выбор функции PIP (картинка в картинке) или PBP (картинка рядом с картинкой) или отключение этой функции.
- **Источник PIP/PBP:** Выбор источника входного сигнала HDMI-1/MHL, HDMI-2 или DisplayPort.
- **Размер:** Выбор размера изображения в режиме PIP "Мелкий", "Средний" или "Крупный".
- **Положение:** определение положения дополнительного окна в режиме PIP "Справа вверху" или "Справа внизу".
- **Формат экрана:** Выбор формата в режиме PIP и автоматическая настройка размера окна PIP.
- **Обменять:** Смена главного и дополнительного окна местами.

		Главное окно		
		HDMI-1/MHL	HDMI-2	DisplayPort
Дополнительное окно	HDMI-1/MHL		Да	Да
	HDMI-2	Да		Да
	DisplayPort	Да	Да	



- Изображение PBP соответствует источнику входного сигнала.

### Настройки основного/вспомогательного источника режима PIP

Основной источник	Источник PIP	Поддержка	Инструкция по эксплуатации
Разрешение A 3840x2160-30 Гц 3840x2160-60 Гц	Разрешение A 3840x2160-30 Гц 640x350-70 Гц 720x400-70 Гц	ДА	
Любой	3840x2160-60 Гц	НЕТ	Если основным источником источником является HDMI-1, то вспомогательным источником является DisplayPort. 1. Активируйте экранное меню, установите основной источник на DisplayPort. 2. Измените разрешение DisplayPort ПК на 3840x2160-30 Гц. 3. Активируйте экранное меню, установите основной источник на HDMI-1 Примечание: чтобы улучшить изображение, рекомендуется сохранить DisplayPort в качестве основного источника.
640x350-70 Гц 720x400-70 Гц	Любой	НЕТ	Перед включением функции PIP сначала необходимо войти в ОС Windows.

### Настройки основного/вспомогательного источника режима PBP

Основной источник	Источник PBP	Поддержка	Инструкция по эксплуатации
Разрешение A 640x350-70 Гц 720x400-70 Гц	Разрешение A 640x350-70 Гц 720x400-70 Гц	ДА	

<p>Разрешение А 640x350-70 Гц 720x400-70 Гц</p>	<p>3840x2160-30 Гц 3840x2160-60 Гц</p>	<p>НЕТ</p>	<p>Если основным источником источником является HDMI-1 (левое окно), то вспомогательным источником является DisplayPort (правое окно).</p> <ol style="list-style-type: none"> <li>1. Активируйте экранное меню, выключите функцию PBP.</li> <li>2. Установите источник входного сигнала на DisplayPort.</li> <li>3. Измените разрешение DisplayPort ПК на 1920x1080-60 Гц.</li> <li>4. Активируйте экранное меню, включите функцию PBP и выберите необходимый основной/вспомогательный источник.</li> </ol>
<p>3840x2160-30 Гц 3840x2160-60 Гц</p>	<p>Разрешение А 640x350-70 Гц 720x400-70 Гц</p>	<p>НЕТ</p>	<p>Если основным источником источником является DisplayPort (левое окно), то вспомогательным источником является HDMI-1 (правое окно).</p> <ol style="list-style-type: none"> <li>1. Активируйте экранное меню, установите основной источник на HDMI-1</li> <li>2. Выключите функцию PBP.</li> <li>3. Установите источник входного сигнала на DisplayPort.</li> <li>4. Измените разрешение DisplayPort ПК на 1920x1080-60 Гц.</li> <li>5. Активируйте экранное меню, включите функцию PBP и выберите необходимый основной/вспомогательный источник.</li> </ol>
<p>3840x2160-30 Гц 3840x2160-60 Гц</p>	<p>3840x2160-30 Гц 3840x2160-60 Гц</p>	<p>НЕТ</p>	<p>Если основным источником источником является DisplayPort (левое окно), то вспомогательным источником является HDMI-1 (правое окно).</p> <ol style="list-style-type: none"> <li>1. На экранном меню нажмите клавишу быстрого вызова настройки PIP/PBP, выключите функцию PBP.</li> <li>2. Измените разрешение DisplayPort ПК на 1920x1080-60 Гц.</li> <li>3. Активируйте экранное меню, установите основной источник на HDMI-1.</li> <li>4. Измените разрешение HDMI-1 ПК на 1920x1080-60Hz</li> <li>5. Активируйте экранное меню, включите функцию PBP и выберите необходимый основной/вспомогательный источник.</li> </ol>
<p>3840 x 2160-30 Гц 3840 x 2160-60 Гц</p>	<p>Нет сигнала</p>	<p>НЕТ</p>	<p>Если главным источником (левое окно) является DisplayPort, второстепенным источником служит HDMI-1 или HDMI-2 (правое окно):</p> <ol style="list-style-type: none"> <li>1. Активируйте экранное меню и выберите главным источником HDMI-1 или HDMI-2</li> <li>2. Активируйте экранное меню ярлыка настройки PIP/PBP и отключите функцию PBP</li> <li>3. Выберите источником входного сигнала DisplayPort</li> <li>4. Установите для ПК DisplayPort разрешение: 1920 x 1080 - 60 Гц</li> <li>5. Активируйте экранное меню, включите функцию PBP и выберите нужный главный/второстепенный источник.</li> </ol>



- Чтобы улучшить изображение, рекомендуется сохранить DisplayPort в качестве основного источника.
- Разрешение А обозначает разрешение аналогичное или хуже 1920x1080, а частота горизонтальной развертки 60 Гц или меньше

## 6. Выбор Входа

Выбор источника входного сигнала: **HDMI-1/MHL**, **HDMI-2** или **DisplayPort**.

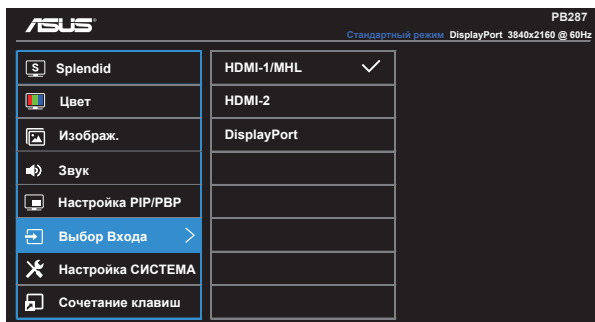

## 7. Настройка СИСТЕМА

Настройка системных параметров.

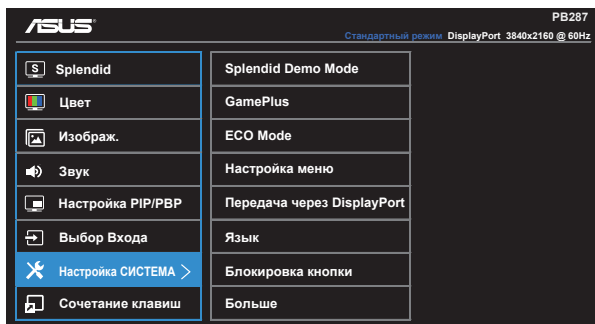

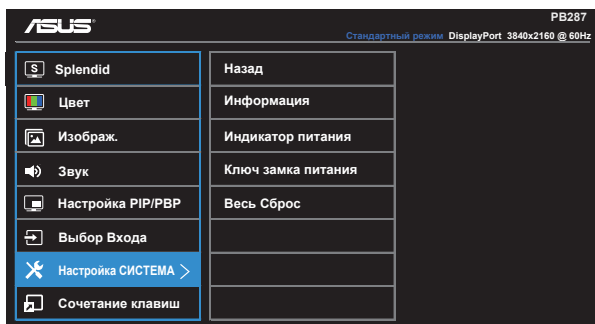

- **Splendid Demo Mode:** включение демонстрации технологии Splendid.
- **GamePlus:** Функция GamePlus обеспечивает улучшенное игровое окружение для игр различного типа. В частности, функция **Цель** специально предназначена для новичков и начинающих, интересующихся играми в формате FPS ("стрелялка от первого лица").

Активация режима GamePlus:

- Выберите **ВКЛ.** для входа в главное меню GamePlus.
- Кнопками ◀ и ▶ выберите функцию **Цель** или **Таймер**.
- Нажмите кнопку ✓ для подтверждения выбора. Нажмите кнопку ↶ для возврата. Нажмите кнопку ✗ для выхода.

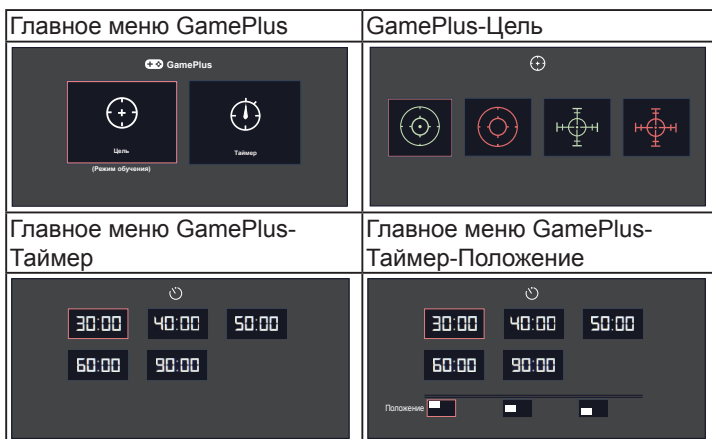

- **ECO Mode:** Включение режима ECO для энергосбережения.
- **Настройка меню:** Настройка параметров **Время Отобр. Меню**, **DDC/CI**, **Прозрачность** экранного меню.
- **Передача через DisplayPort:** Совместимость с видеокартой. Выберите DP 1.1 или DP 1.2 в зависимости от DP версии видеокарты. (Разрешение 3840x2160-60 Гц используется только при DP 1.2. Оптимальное разрешение при DP 1.1 - 3840x2160-30 Гц.) Ниже приведены инструкции по изменению 4K2K, 30 Гц на 4K2K, 60 Гц на ПК. В ОС Windows щелкните правой кнопкой мыши на рабочем столе и выберите «Разрешение экрана». Нажмите «Дополнительные настройки» и измените частоту обновления с 30 Гц на 60 Гц.
- **Язык:** Выбор языка экранного меню. Доступные варианты: **английский, французский, немецкий, испанский, итальянский, голландский, русский, традиционный китайский, упрощенный китайский, японский, фарси, тайский, индонезийский, польский, турецкий, португальский, чешский, хорватский, венгерский, румынский и корейский.**
- **Блокировка кнопок:** Блокировка всех кнопок. Для деблокировки кнопок нажмите вторую кнопку справа в течение 5 секунд.
- **Информация:** просмотр сведений о мониторе.
- **Больше:** Переход к следующей странице настройки системы.
- **Назад:** Возврат к предыдущей странице настройки системы.
- **Индикатор питания:** Включение и выключение индикатора питания.
- **Ключ замка питания:** Блокировка/деблокировка кнопки питания.
- **Весь Сброс:** Выберите "Да" для восстановления всех заводских настроек по умолчанию.



## 8. Сочетание клавиш

Настройка двух кнопок для быстрого вызова функции.

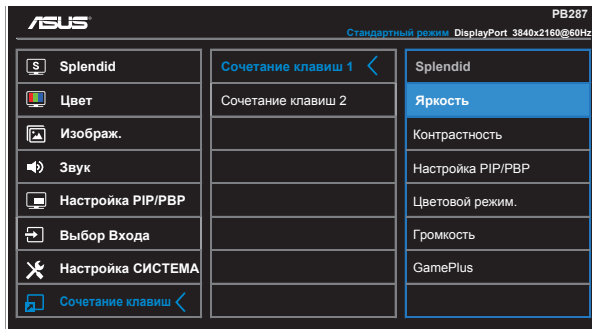

- **Сочетание клавиш 1:** Для кнопки быстрого доступа к функции пользователь может выбрать параметры "Splendid", "Яркость", "Контрастность", "Настройка PIP/PBP", "Цветовой режим.", "Громкость", "GamePlus". По умолчанию режим регулировки яркости.
- **Сочетание клавиш 2:** Для кнопки быстрого доступа к функции пользователь может выбрать параметры "Splendid", "Яркость", "Контрастность", "Настройка PIP/PBP", "Цветовой режим.", "Громкость", "GamePlus". По умолчанию режим Splendid.

## 3.2 Технические характеристики

Модель	PB287Q
Размер матрицы	28 дюймов, широкоэкранный формат (71,12 см)
Максимальное разрешение	3840 x 2160
Яркость (тип.)	300 кд/м <sup>2</sup>
Коэффициент контрастности (тип.)	≥ 100 000 000:1
Угол обзора (коэф. откл. ≤10°)	170°(верт.); 160°(гориз.)
Число цветов	1,073 G
Время отклика (тип.)	≤1 мс (серый-серый)
Вход DisplayPort	Да
Вход HDMI*2(HDMI-1/MHL)	Да (MHL2.0)
Вход PC Audio	Да
Потребляемая мощность	При включенном питании <64 Вт*
Динамик	Да (2W)
Наушники	Да
Режим энергосбережения	Не более 0,5 Вт
Режим выключения	Не более 0,5 Вт
Наклон	-5° ~ +20°
Крепление VESA	Да (100 мм x 100 мм)
Физ. размеры (ШxВxГ)	660,26 x 559,21(Минимальный) x 220,06 мм
Размеры упаковки (ШxВxГ)	764 x 465 x 224 мм
Масса нетто (прибл.)	7,9 кг
Масса брутто (прибл.)	10,6 кг
Диапазон напряжения	Пер. ток:100–240 В (встроенный адаптер)
Примечание	*В соответствии со стандартом Energy Star 6.0

### 3.3 Поиск и устранение неполадок (ответы на вопросы)

Проблема	Возможное решение
Индикатор питания не горит	<ul style="list-style-type: none"><li>• Нажмите кнопку , чтобы убедиться в том, что монитор включен.</li><li>• Проверьте правильность подсоединения шнура питания к монитору и розетке сети электропитания.</li><li>• Функция проверки Индикатор питания в главном экранном меню. Выберите "ВКЛ." для включения индикатора питания.</li></ul>
Индикатор питания светится желтым, изображение на экране отсутствует	<ul style="list-style-type: none"><li>• Убедитесь в том, что монитор и компьютер включены.</li><li>• Убедитесь в том, что кабель передачи сигнала правильно подключен к монитору и компьютеру.</li><li>• Проверьте разъемы кабеля и убедитесь в том, что их контакты не загнуты.</li><li>• Подключите компьютер к другому монитору, чтобы убедиться в том, что компьютер работает правильно.</li></ul>
Изображение на экране слишком светлое или слишком темное	<ul style="list-style-type: none"><li>• Настройте контрастность и яркость с помощью экранного меню.</li></ul>
Изображение на экране трясется, или на нем имеются волнообразные искажения	<ul style="list-style-type: none"><li>• Убедитесь в том, что кабель передачи сигнала правильно подключен к монитору и компьютеру.</li><li>• Уберите электрические устройства, которые могут вызывать помехи.</li></ul>
Изображение имеет дефекты цвета (белый цвет не выглядит белым)	<ul style="list-style-type: none"><li>• Проверьте разъемы кабеля и убедитесь в том, что их контакты не загнуты.</li><li>• Сброс настроек с помощью экранного меню.</li><li>• Настройте параметры цветопередачи R/G/B или параметр Цветовой режим.</li></ul>
Звук отсутствует или уровень громкости очень низкий	<ul style="list-style-type: none"><li>• Проверьте правильность подключения аудиокабеля к монитору.</li><li>• Настройте уровень громкости на мониторе и на компьютере.</li><li>• Убедитесь в том, что на компьютере установлен и активирован драйвер звуковой карты.</li><li>• Проверьте правильность выбора источника звукового сигнала в экранном меню.</li><li>• Некоторые игроки не отправляют необходимую информацию после изменения формата ввода цвета. Это может привести к неправильному отображению цветов. Чтобы устранить такой сбой, выключите и снова включите питание.</li></ul>

### 3.4 Список поддерживаемых режимов

Поддержка синхронизации в режимах VESA / IBM (DP/HDMI)

Разрешение	Частота обновления	Строчная синхронизация
640 x 350	70 Гц	31,469 кГц
640 x 480	60 Гц	31,469 кГц
720 x 400	70 Гц	31,469 кГц
800 x 600	56 Гц	35,156 кГц
800 x 600	60 Гц	37,879 кГц
1024 x 768	60 Гц	48,363 кГц
1280 x 720	60 Гц	44,772 кГц
1280 x 800	60 Гц	49,702 кГц
1280 x 960	60 Гц	60 кГц
1280 x 1024	60 Гц	63,981 кГц
1440 x 900	60 Гц	55,935 кГц
1680 x 1050	60 Гц	65,29 кГц
1920 x 1080	60 Гц	67,5 кГц
3840 x 2160	30 Гц	67,5 кГц
3840 x 2160(DP)	60 Гц	133,32 кГц

Поддерживаемая синхронизация форматов CEA-861 (HDMI/MHL)

Разрешение	Частота обновления	Строчная синхронизация
640 x 480P	59,94 / 60 Гц	31,469 / 31,5 кГц
720 x 480P	59,94 / 60 Гц	31,469 / 31,5 кГц
720 x 576P	50 Гц	31,25 кГц
1280 x 720P	50 Гц	37,5 кГц
1280 x 720P	59,94 / 60 Гц	44,955 / 45 кГц
1440 x 480P	59,94 / 60 Гц	31,469 / 31,5 кГц
1440 x 576P	50 Гц	31,25 кГц
1920 x 1080i	50 Гц	28,125 кГц
1920 x 1080i	59,94 / 60 Гц	33,716 / 33,75 кГц
1920 x 1080P	30 Гц	33,75 кГц
1920 x 1080P	50 Гц	56,25 кГц
1920 x 1080P	59,94 / 60 Гц	67,433 / 67,5 кГц

\* Режимы, отсутствующие в этих таблицах, могут не поддерживаться. Для наилучшего качества изображения рекомендуется выбирать один из перечисленных режимов.