

acer

B3-A30



**Iconia** One 10

# РУКОВОДСТВО ПОЛЬЗОВАТЕЛЯ

© 2016Все права защищены.

Руководство пользователя Ace Iconia Anna 10

Относится к: В3-А30

Нормативный номер модели (RMN): A6003

Эта редакция: июнь 2016

## Получите Acer ID и воспользуйтесь новыми преимуществами

Чтобы зарегистрировать новый идентификатор Acer ID или войти в систему под уже созданным, перейдите на *портал Acer с Начального экрана*.

### Основные возможности для пользователей с Acer ID:

- Создайте свой собственный подключенный мир.
- Получайте последние обновления, информацию о новейших предложениях и сведения о продуктах.
- Зарегистрируйте свое устройство, чтобы получать быструю индивидуальную поддержку.

Дополнительные сведения см. на веб-сайте AcerCloud:

[www.acer.com/byoc-start](http://www.acer.com/byoc-start)



### Важно

Данное руководство содержит конфиденциальную информацию, защищенную авторским правом. Приведенная в руководстве информация может быть изменена без предварительного уведомления. Все изображения представлены только в ознакомительных целях. Представленная на них информация может не применяться к вашей модели устройства. Acer Group не несет ответственность за технические или редакторские ошибки, а также за опущение какой-либо информации в данном руководстве.

Acer Iconia Tab 10

Номер модели: \_\_\_\_\_

Серийный номер: \_\_\_\_\_

Дата покупки: \_\_\_\_\_

Место покупки: \_\_\_\_\_

# СОДЕРЖАНИЕ

|  |           |   |           |
|--|-----------|---|-----------|
| <b>Начало работы с планшетным ПК</b>                   | <b>4</b>  | Сервисы Google .....  | 32        |
| Отличительные особенности и функции .....              | 4         | <b>Фото- и видеосъемка</b>                                    | <b>37</b> |
| Распаковка планшетного ПК .....                        | 4         | Значки и индикаторы фото-/видеокамеры .....                   | 37        |
| Знакомство с планшетным ПК .....                       | 5         | Фотосъемка .....  | 38        |
| Первое включение .....                                 | 7         | Запись видео .....  | 39        |
| <b>Зарядка аккумулятора планшетного ПК</b>             | <b>9</b>  | Параметры фото- и видеосъемки .....                           | 39        |
| Сборка сетевого адаптера .....                         | 9         | Поддерживаемые форматы .....                                  | 42        |
| <b>Работа с планшетным ПК</b>                          | <b>11</b> | <b>Дополнительные настройки</b>                               | <b>43</b> |
| Использование сенсорного экрана ....                   | 11        | Беспр. устройства и сети .....                                | 43        |
| Начальный экран .....                                  | 11        | Устройство .....  | 45        |
| Экранная клавиатура .....                              | 22        | Личные .....  | 47        |
| Редактирование текста .....                            | 24        | Система .....   | 48        |
| Завершение работы планшетного ПК .....                 | 26        | Обновление операционной системы планшетного ПК .....          | 49        |
| <b>Подключение устройств к планшетному ПК</b>          | <b>27</b> | Сброс установок планшетного ПК .....                          | 50        |
| Подключение к источнику питания перем. тока .....      | 27        | <b>Часто задаваемые вопросы и устранение неисправностей</b>   | <b>51</b> |
| Установка карты microSD .....                          | 27        | Другие источники справочной информации .....                  | 54        |
| Перенос файлов между планшетным ПК и компьютером ..... | 27        | <b>Технические характеристики</b>                             | <b>55</b> |
| Подключение Bluetooth-устройств .....                  | 28        | <b>Руководства по безопасному использованию аккумуляторов</b> | <b>58</b> |
| Принадлежности .....                                   | 29        | Сведения об аккумуляторе .....                                | 58        |
| <b>Работа в сети</b>                                   | <b>30</b> | Замена аккумулятора .....                                     | 60        |
| Управление подключениями Wi-Fi .....                   | 30        | <b>Лицензионное соглашение с конечным пользователем</b>       | <b>61</b> |
| Просмотр веб-сайтов в Интернете .....                  | 30        |   |           |

# НАЧАЛО РАБОТЫ С ПЛАНШЕТНЫМ ПК

## Отличительные особенности и функции

Ваш новый планшетный ПК обеспечивает передовые и вместе с тем легкие в использовании функции для работы с мультимедийными файлами и широкие возможности для развлечений. Вы можете выполнить следующие действия:

- подключаться к Интернету по Wi-Fi;
- получать и отправлять электронную почту, находясь в дороге;
- поддерживать связь с друзьями в программах для общения в социальных сетях.

## Распаковка планшетного ПК

Новый планшетный ПК поставляется в защитной коробке. Аккуратно вскройте коробку и извлеките содержимое. Если отсутствует или поврежден хотя бы один из перечисленных ниже компонентов, то немедленно обратитесь к продавцу.

- Планшетный ПК Acer Iconia
- Настройка продукта и сведения по технике безопасности
- USB-кабель
- Адаптер перем. тока
- Гарантийный формуляр



### Примечание

*Перед тем как приступить к использованию планшетного ПК в первый раз, зарядите его; время зарядки должно составлять не менее 4 часов. После этого вы сможете подзаряжать аккумулятор по мере необходимости.*



### Примечание

*Если аккумулятор некоторое время находился в разряженном состоянии, выполните зарядку планшетного ПК в течение не менее 30 минут, используя адаптер.*

# Знакомство с планшетным ПК

справа

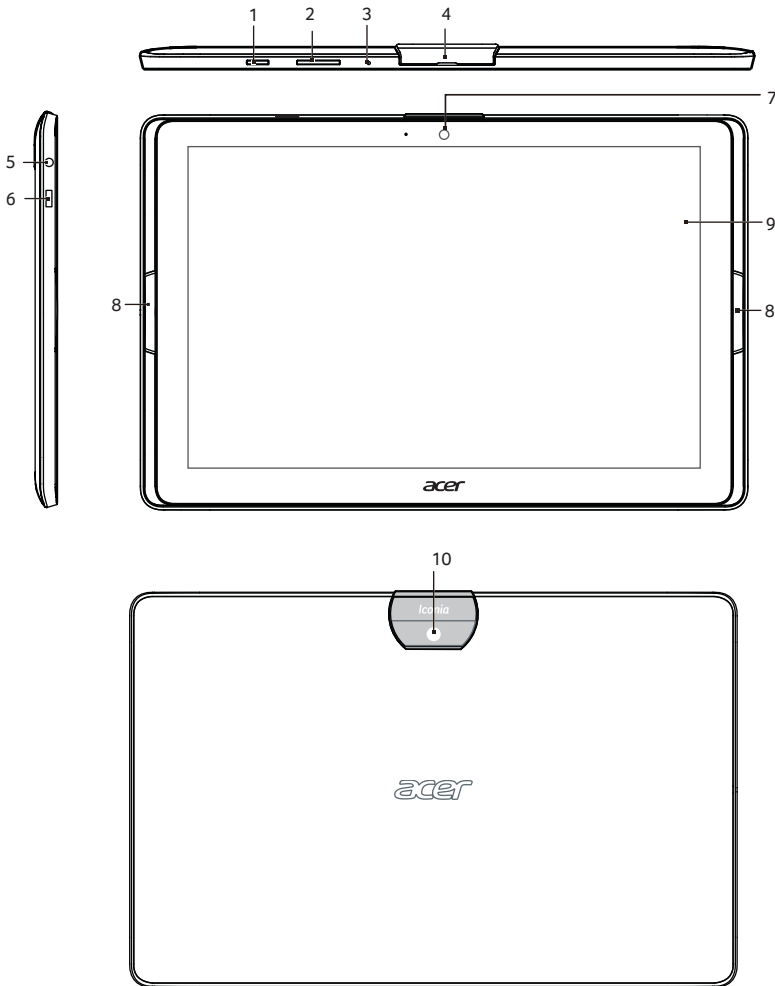

| № | Элемент        | Описание   |
|---|----------------|--|
| 1 | Кнопка питания | Нажмите на несколько секунд, чтобы включить планшетный ПК; нажмите кратковременно, чтобы включить/выключить экран или перевести планшетный ПК в режим сна; нажмите и удерживайте, чтобы выключить планшетный ПК. |

| №  | Элемент  | Описание  |
|----|--|---|
| 2  | Клавиша регулировки громкости                            | Увеличение и уменьшение громкости планшетного ПК.   |
| 3  | Микрофон   | Служит для передачи вашей речи во время сеансов видеосвязи и интернет-вызовов.  |
| 4  | Крышка порта Micro USB и разъем для карты памяти microSD | В это гнездо вставляется карта памяти microSD.<br>Порт Micro USB служит исключительно для подключения USB-устройств (например, клавиатуры, мыши или USB-накопителя). Он не предназначен для зарядки устройств или подключения к ПК. |
| 5  | 3,5-мм гнездо наушников                                  | Служит для подключения стереонаушников.   |
| 6  | Порт Micro USB   | Служит для подключения к компьютеру с помощью USB-кабеля. Также используется как гнездо для зарядки через адаптер перем. тока. Дополнительную информацию см. в <b>См. "Зарядка аккумулятора планшетного ПК" на стр. 9.</b>          |
| 7  | Передняя камера  | 2-мегапиксельная камера для видеосвязи и съемки селфи.  |
| 8  | Динамики   | Служит для вывода звука.  |
| 9  | Сенсорный экран  | 10,1-дюймовый ЖК-экран со светодиодной подсветкой.  |
| 10 | Задняя камера  | 5-мегапиксельная камера для фотосъемки с высоким разрешением.   |

## Первое включение

Чтобы включить планшетный ПК, нажмите и удерживайте кнопку питания, пока не увидите логотип Acer. Подождите, пока планшетный ПК загрузится. Затем, ответив на несколько вопросов, вы сможете начать работу с планшетным ПК.

Чтобы начать, нажмите ваш вариант языка и затем нажмите стрелку. Выполните остальные указания, отображаемые на экране.

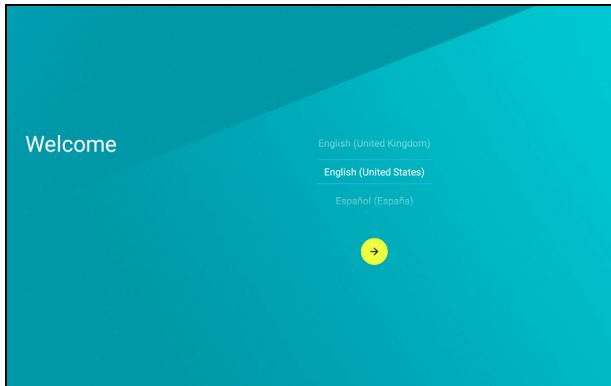

Если экран планшетного ПК погас, это значит, что он перешел в режим сна. Чтобы вывести его из режима сна, кратковременно нажмите кнопку питания. См. **"Вывод планшетного ПК из режима сна"** на стр.25 для получения дополнительной информации.

## Создание и использование аккаунта Google

При наличии доступа к Интернету планшетный ПК позволяет синхронизировать информацию с аккаунтом Google.

Во время настройки можно создать или указать аккаунт, который будет использоваться для синхронизации списка контактов, электронной почты, календаря и других данных. Если у вас еще нет доступа к Интернету или вы не хотите использовать эту функцию, то нажмите **Пропустить**.



### Важно

Вход в аккаунт Google нужен для использования сервисов Gmail, Hangouts, Google Календаря и других программ Google; для загрузки программ в Google Play; для резервного копирования ваших настроек на серверах Google и для использования других полезных сервисов Google в вашем планшетном ПК.

Если у вас есть разные учетные записи Google, например, отдельные учетные записи для личных и деловых контактов, то открывать и синхронизировать их можно в разделе *Accounts* (Настройки учетных записей). См. "**Разные аккаунты Google**" на стр. 48



# ЗАРЯДКА АККУМУЛЯТОРА ПЛАНШЕТНОГО ПК

## Сборка сетевого адаптера

Планшетный ПК оснащен одним из двух видов сетевых адаптеров USB: с фиксированной или подключаемой вилкой. Оба типа описаны в данном руководстве.

### *Адаптер с фиксированной вилкой*

Вилка и сетевой адаптер представлены в едином корпусе, сборка не требуется. Вставьте большой по размеру разъем USB-кабеля в корпус сетевого адаптера (он вставляется только в одном направлении). Фиксированные вилки не отключаются от адаптера.

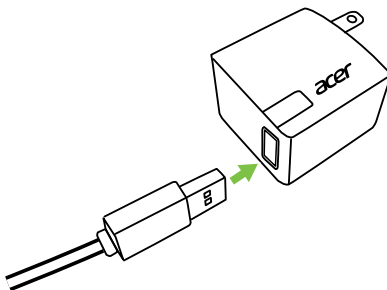

### *Адаптер с подключаемой вилкой*

Параллельные стрелки на головке и корпусе адаптера. Вставьте головку сетевого адаптера в корпус и поверните ее в положение "CLOSE" (Закрывать), помеченное на головке, до щелчка. Вставьте большой по размеру разъем USB-кабеля в корпус сетевого адаптера (он вставляется только в одном направлении).

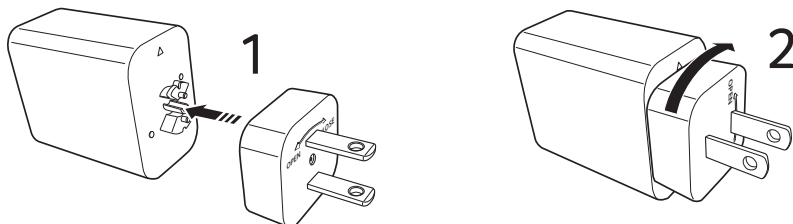

## Подключение питания

Подключите штекер шнура питания к планшетному ПК, а адаптер переменного тока — к розетке электропитания.

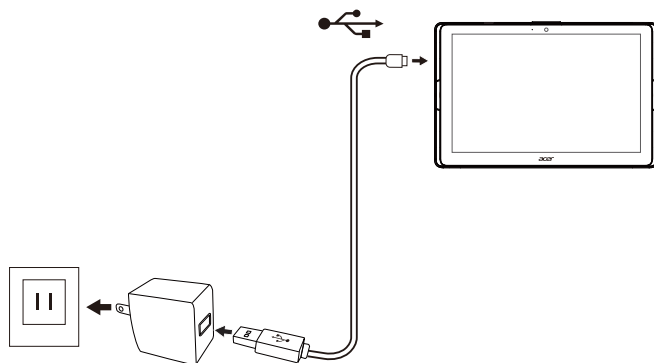

### Внимание

Для зарядки устройства можно использовать только адаптер, одобренный компанией Acer.



### Примечание

Во время зарядки или при длительном использовании поверхность планшетного ПК нагревается. Это нормальное явление.

# РАБОТА С ПЛАНШЕТНЫМ ПК

---

## Использование сенсорного экрана

Для выбора элементов и ввода информации в планшетном ПК используется сенсорный экран. Нажимайте экран пальцем.

**Нажатие.** Для открытия элементов и выбора параметров нажмите экран один раз.

**Жесты проведения пальцем.** Проведите пальцем поперек экрана, чтобы перейти на другой экран, открыть списки параметров или просмотреть информацию.

**Перетаскивание.** Для выделения текста и изображений проведите по экрану, не отпуская палец.

**Нажатие и удержание.** Нажмите и удерживайте элемент, чтобы просмотреть меню доступных для него действий.

**Прокрутка.** Для прокрутки вверх или вниз по экрану проведите пальцем по экрану в нужном направлении.

## Начальный экран

При запуске планшетного ПК или его выводе из режима энергосбережения открывается [*Home*] (*Начальный*) экран. Этот экран обеспечивает удобный доступ к приложениям ("Программы"), виджетам и папкам. **См. "Добавление программ на Начальный экран" на стр. 17.**

Виджеты выполняют специальные функции, обеспечивают быстрый запуск отдельных компонентов программы с помощью ярлыков или представляют собой небольшие приложения, отображающие непрерывно обновляемую информацию (например, время и прогноз погоды). Некоторые виджеты изначально установлены в планшетном ПК, а другие можно загрузить с веб-сайта *Google Play*. **См. "Добавление виджетов на Начальный экран" на стр. 18.**

Папки — это группы приложений. Они занимают на экране [*Home*] (*Начальный экран*) столько же места, сколько и одно приложение. **См. "Добавление папок на Начальный экран" на стр. 19.**

## Расширенный Начальный экран

Экран [Home] (Начальный) можно расширить, чтобы увеличить пространство для добавления виджетов и упорядочения ярлыков. Для этого необходимо добавить программу или виджет. См. "Добавление программ на Начальный экран" на стр. 17 и Добавление виджетов на Начальный экран на стр. 18.



### Примечание

Удаление или перемещение всех программ и виджетов с расширенного начального экрана приведет также к его автоматическому удалению.

На [Home] (Начальном) экране располагаются полезные инструменты управления и сведения.

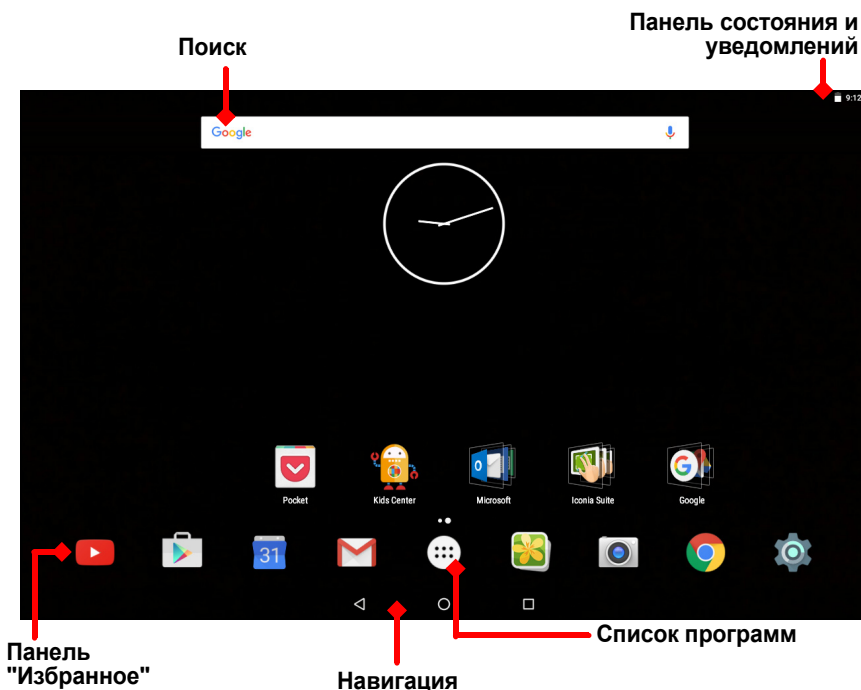

### Примечание

Предустановленные приложения различаются в зависимости от региона и конфигурации.

## Поиск

Поиск позволяет быстро и удобно находить разную информацию в Интернете или в планшетном ПК. Для использования функции Поиск нажмите значок  и введите поисковой запрос.







### Примечание

Для поиска или просмотра веб-сайтов в Интернете нужно подключиться к беспроводной сети. См. "Работа в сети" на стр. 30.

### Поиск в Интернете

По мере ввода текста в строку поиска на планшетном ПК во второй строке будут отображаться предлагаемые варианты. В зависимости от введенных слов эти варианты помогают быстрее получить доступ к интересующей пользователя информации. Эти варианты могут содержать:

-  Данные предыдущего поиска Google, выполненного на любом устройстве, в котором пользователь вошел в аккаунт Google;
-  Новый поиск в Интернете с возможными вариантами ответов;
-  Адрес веб-сайта.

Если в списке предложенных вариантов есть подходящий ответ, нажмите на него. В противном случае нажмите . По умолчанию отображаются результаты из Интернета. Однако затем результаты поиска Веб можно отфильтровать по разным категориям (*Новости, Изображения* и др.), выбрав нужный фильтр в нижней части экрана с результатами. Список фильтров также содержит команду [Tablet] (*Планшетный ПК*), аналогичную команде [Tablet search] (Поиск на планшетном ПК) в следующем разделе.

## Поиск на планшетном ПК

При вводе текста под полем поиска отображаются три варианта результатов поиска в *планшетном ПК*. Чтобы развернуть список результатов в *планшетном ПК*, нажмите **[Tablet search] (Поиск на планшетном ПК)** (возможно, потребуется свернуть клавиатуру, **См. "Вид сзади" на стр. 21**). В зависимости от введенных слов эти элементы могут содержать следующую информацию:



Установленные программы



Закладки и история просмотров из браузера Chrome



Люди в списке контактов





Фильмы и передачи в библиотеке Google Play Movies & TV





Исполнители, альбомы и композиции в библиотеке Google Play Music



### Примечание

Вы можете выбрать элементы для включения в поиск на планшетном ПК. После ввода поискового запроса и нажатия , щелкните значок **[Menu] (Меню)**  в левой части окна поиска. Затем выберите **[Settings] (Настройка)** > **[Tablet search] (Поиск на планшетном ПК)**. Выберите элементы для включения в поиск на планшетном ПК.

## Голосовой поиск

Голосовое управление позволяет отправлять текстовые сообщения (SMS), звонить абонентам, отправлять сообщения эл. почты, находить маршруты к нужным учреждениям, автоматически звонить в организации, выполнять поиск в Интернете и даже отправлять себе голосовые заметки. Откройте **[Apps list] (Список программ)**  и нажмите **[Voice Search] (Голосовой поиск)** или нажмите значок микрофона  на экране **[Home] (Начальный)**. Информация об использовании функции голосового поиска в программе *Chrome*, **См. "Голосовой поиск" на стр. 33**.

## Область состояния и уведомлений

В верхней части экрана отображаются значки состояния и уведомлений. В верхней правой области экрана отображается различная информация, например время, заряд и уровень сигнала. В верхней левой области экрана отображаются значки событий, такие как уведомление о новом сообщении.

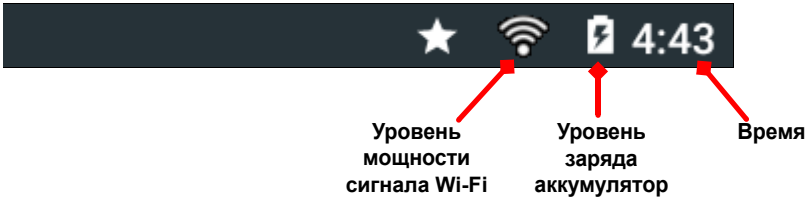

Проведите по экрану вниз, чтобы отобразить подробные сведения уведомлений, такие как текущие загрузки, а также элементы управления мультимедиа (например, «Воспроизвести/приостановить» и «Следующая дорожка») во время воспроизведения музыки. Снова проведите по экрану вниз для отображения меню *[Quick Settings]* (*Быстрые настройки*). Для доступа к *быстрым настройкам* проведите по экрану вниз двумя пальцами одним движением.

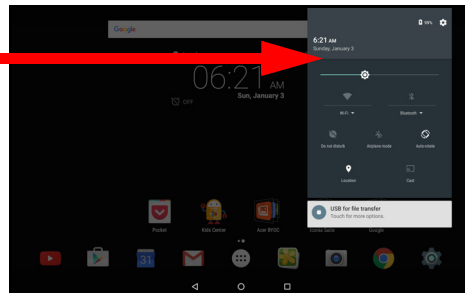
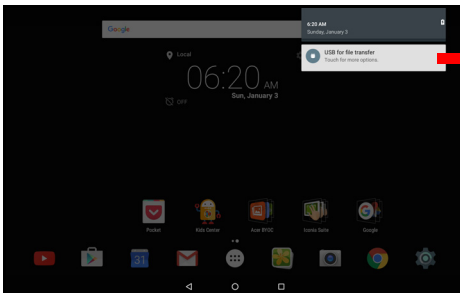

## Значки быстрых настроек

| Значок  | Имя            | Описание  |
|---|----------------|---|
|     | Яркость        | Проведите пальцем по экрану, чтобы настроить яркость.   |
|     | Wi-Fi          | Нажмите для включения и отключения сети Wi-Fi (количество делений соответствует уровню мощности сигнала). Маленькие стрелки "вверх" и "вниз" означают получение и отправку информации, соответственно. Нажмите <b>Wi-Fi</b> (или имя сети) для просмотра настроек сети Wi-Fi. |
|    | Bluetooth      | Нажмите для включения и выключения модуля Bluetooth. Нажмите <b>Bluetooth</b> (или имя устройства) для просмотра настроек Bluetooth.  |
|     | Не беспокоить  | Нажмите этот параметр, чтобы все или некоторые уведомления и сигналы в определенное время подавались в беззвучном режиме.   |
|     | Режим полета   | Нажмите для включения и выключения режима "в самолете". При включении этого режима все беспроводные соединения отключаются, если вы снова не подключите планшет к сети.   |
|   | Авторотация    | Нажмите для включения и отключения автоматического поворота экрана.   |
|  | Местоположение | Нажмите для включения и отключения служб локализации устройства.  |
|   | Передача       | Подключается к беспроводным дисплеям или устройствам (таким как аппаратные ключи) с поддержкой отображения.   |



## Настройка Начального экрана

Экран *[Home]* (Начальный) можно настроить в соответствии с вашими индивидуальными предпочтениями, добавив или удалив программы или виджеты, либо изменив фоновое изображение.

### Добавление программ на Начальный экран

Нажмите  в центре панели *[Favorites]* (Избранное), чтобы открыть *[Apps list]* (Список программ). Нажмите и удерживайте программу, которую хотите добавить на экран *[Home]* (Начальный). Чтобы просмотреть сведения о программе, перетащите его на значок **[App info]** (Информация о приложении) в верхней части экрана. Или отпустите палец, чтобы разместить программу.

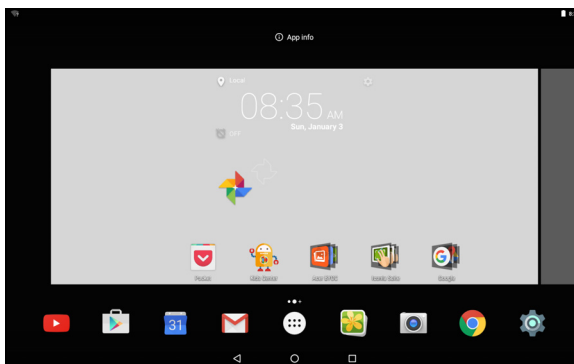

Чтобы разместить программу на расширенном экране *[Home]* (Начальный экран), выполните следующие действия:

1. Проведите пальцем по экрану вправо.
  - a. Удерживайте программу в этом местоположении, пока не покажется нужный экран *[Home]* (Начальный экран).
  - b. Или удерживайте палец до тех пор, пока не будут прокручены все расширенные *[Home]* (Начальные) экраны и не будет создан новый начальный экран.

2. Отпустите нажатый палец, чтобы разместить программу.

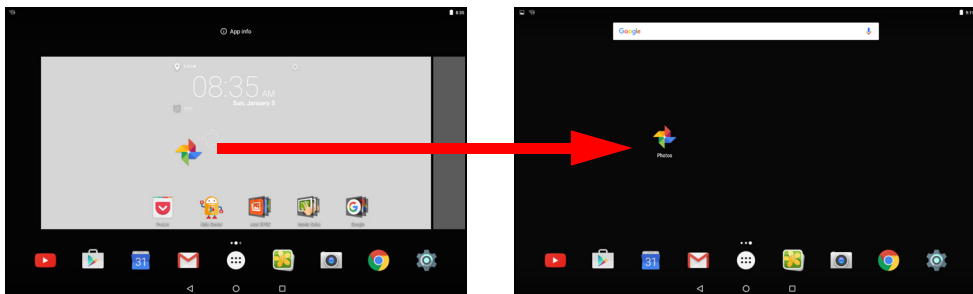

### Добавление виджетов на Начальный экран

Нажмите и удерживайте любое свободное место на экране *[Home]* (Начальный), затем нажмите **[WIDGETS]** (Виджеты). Чтобы переместить виджет на *[Home]* (Начальный) экран, нажмите и удерживайте элемент, пока он не будет выбран. Откроется *[Home]* (Начальный) экран. Перетащите этот элемент на любое свободное место на экране. Чтобы просмотреть сведения о виджете, перетащите его на значок **[App info]** (Информация о приложении) в верхней части экрана.

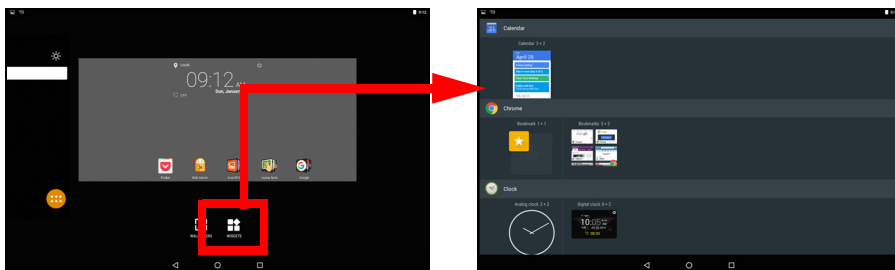

Если вы хотите разместить виджет на расширенном *[Home]* (Начальном) экране, выполните следующие действия:

1. Проведите пальцем по экрану вправо.
  - а. Удерживайте виджет в этом местоположении, пока не покажется нужный *[Home]* (Начальный) экран.
  - б. Или удерживайте палец до тех пор, пока не будут прокручены все расширенные *[Home]* (Начальные) экраны и не будет создан новый начальный экран.
2. Отпустите нажатый палец, чтобы разместить виджет.

## Добавление папок на Начальный экран

Можно также добавлять папки на [Home] (Начальный) экран. Для создания новой папки перетащите значок программы на значок другой программы на Начальном экране. В результате будет создана папка [Unnnamed] (Без названия). Нажмите значок папки и затем выберите имя папки, чтобы его изменить.

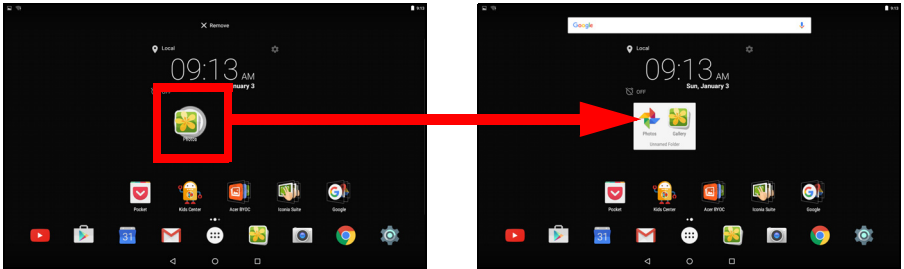

Для удаления ярлыка программы из папки нажмите на значок папки для отображения содержащихся в ней программ, затем нажмите и удерживайте значок программы, которую необходимо удалить. Перетащите значок на панель **[Remove] (Удалить)** вверху экрана.

## Удаление программ, виджетов и папок из Начального экрана

Чтобы удалить элемент с [Home] (Начального) экрана, нажмите и удерживайте этот элемент, пока вверху экрана не появится панель **[Remove] (Удалить)**. Перетащите элемент на панель **Удалить**.

## Изменение фонового изображения Начального экрана

Нажмите и удерживайте любое свободное место на [Home] (Начальном) экране, затем нажмите **[WALLPAPERS] (Обои)**. Чтобы выбрать один из вариантов среди заранее отобранных фоновых изображений, нажмите изображение внизу экрана и затем нажмите **[Set wallpaper] (Установить обои)**.

Чтобы выбрать изображение в качестве обоев из других местоположений, нажмите **[Pick image] (Подобрать изображение)**. Затем нажмите значок **[Menu] (Меню) ≡**, чтобы вывести список местоположений, в которых могут храниться изображения, например **[Google Drive] (Google Диск)**, **[Gallery] (Галерея)**, **[Dropbox]** и другие.

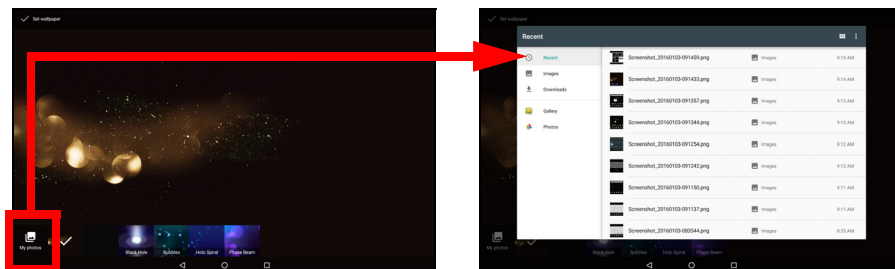

## Панель "Избранное"

Если панель **[Favorites] (Избранное)** отображается на экране **[Home] (Начальный)**, она содержит наиболее часто используемые программы. Чтобы удалить программу из панели, просто нажмите и удерживайте программу, а затем перетащите ее за пределы экрана. Чтобы поместить любое выбранное приложение в свободное место на экране, **См. "Добавление программ на Начальный экран" на стр. 17.**

## Список программ

В меню *[Apps list]* (Список программ) показаны программы, доступные на вашем планшетном ПК. Чтобы открыть этот список, нажмите  в центральной области панели *[Favorites]* (Избранное).

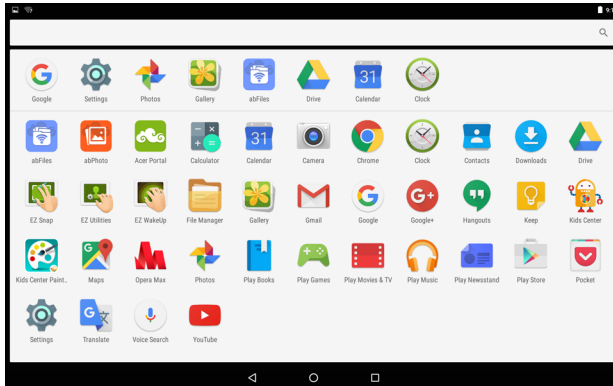

Программы отображаются в алфавитном порядке, при этом наиболее часто используемые программы отображаются в начале списка. Чтобы увидеть остальные программы, проводите по экрану пальцем вверх и вниз.

Также **См. "Настройка Начального экрана" на стр. 17.**

## Навигация

Для навигации по меню и параметрам нажимайте три (или более) значка в нижнем левом углу.

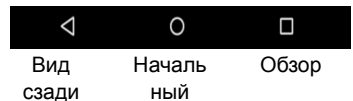

### Вид сзади

Нажмите этот значок для перехода на предыдущую страницу или на один уровень вверх в меню. В некоторых случаях вместо этого значка может отображаться значок  **Скрыть** (*[hide]* (скрыть)) (например, если показана клавиатура или список недавно открывавшихся программ). В этом случае после нажатия на значок клавиатура будет свернута.

## Начальный

Нажмите этот значок, чтобы сразу перейти на [Home] (Начальный) экран.

## Последние

Нажмите этот значок, чтобы просмотреть на экране [Overview] (Обзор) список приложений, которые недавно использовались. Чтобы открыть программу, нажмите ее значок. Нажмите в любом месте экрана, чтобы вернуться на экран [Home] (Начальный).

## Экранная клавиатура

При нажатии текстового окна для ввода текста появляется экранная клавиатура. Для ввода текста нажимайте клавиши.

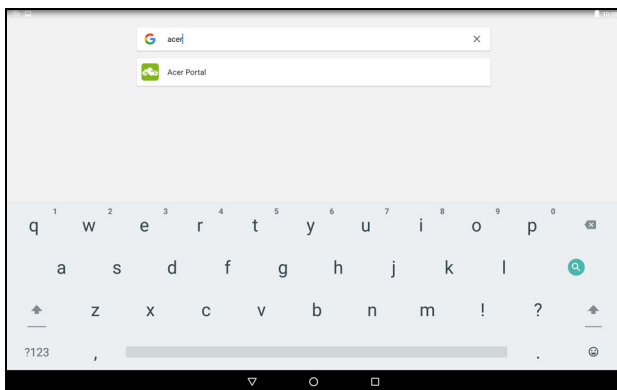

### **Примечание**

*Раскладка клавиатуры (и значки некоторых кнопок) немного изменяются в зависимости от программы и информации, которую нужно ввести.*

Нажмите кнопку **?123**, чтобы показать цифры и специальные символы, а затем нажмите клавишу **~[<**, чтобы показать дополнительные символы. Нажмите и удерживайте клавишу, чтобы выбрать альтернативные символы (если есть для этой клавиши), например буквы с диакритическими знаками, или соответствующие символы.

## Изменение настроек клавиатуры Google

Чтобы изменить язык клавиатуры или другие параметры, откройте *[Apps list] (Список программ)*  и нажмите **[Settings] (Настройки)**. Нажмите **[Language & input] (Язык и ввод)** и в разделе *[Keyboard & input methods] (Клавиатура и способ ввода)* выберите вариант, который хотите изменить.

## Предиктивный ввод текста и автоисправление ошибок



### Примечание

*Во всех программах не поддерживается предиктивный ввод текста и автоисправление ошибок.*

Клавиатура Google позволяет вводить текст в предиктивном режиме. При вводе букв над клавиатурой будет отображаться список подходящих слов, соответствующих нажатым буквам, или наиболее близкие варианты. Этот список будет сужаться по мере нажатия букв. Если будет показано нужное слово, то нажмите его, чтобы вставить в текст.

Чтобы включить или выключить режим предиктивного ввода текста для клавиатуры Google, откройте меню *[Apps list] (Список программ)*  и нажмите **[Settings] (Настройки)**. Нажмите **[Language & input] (Язык и ввод)** и в разделе *[Keyboard & input methods] (Клавиатура и способ ввода)* выберите **[Google Keyboard] (Клавиатура Google) > [Text correction] (Исправление текста)**. Для переключения этой функции нажимайте **[Show correction suggestions] (Показывать предлагаемые исправления)** (Показывать предлагаемые исправления). Кроме того, можно нажать **[Auto correction] (Автоисправление)** и выбрать один из вариантов установки уровня автоисправления.



### Примечание

*Во всех программах не поддерживается предиктивный ввод текста и автоисправление ошибок.*

## Редактирование текста

В некоторых программах можно выделять и редактировать текст, например при вводе в текстовое поле. Выделенный текст можно вырезать или копировать для последующей вставки в той же самой или другой программе.



### Примечание

*Некоторые программы не поддерживают выделение текста или поддерживают выделение только в определенных областях. Другие программы могут поддерживать специальные команды для выделения текста.*

## Выделение текста

Чтобы выделить текст для вырезки, копирования, удаления или замены, выполните следующие действия.

1. Нажмите текст, который хотите выделить. Если текст можно выделить, то курсор вставляется под этим текстом.
2. Нажмите и удерживайте текст или слово, которое хотите выделить. Выделенный текст будет подсвечен, при этом с каждого края выделения будет показана скобка.
3. Перетащите любую из этих скобок, чтобы расширить или сузить выделенный текст, или нажмите **Выделить все**.
4. Чтобы вырезать или скопировать текст, нажмите кнопку **Вырезать** или **Копировать**.

## Вставка текста

Чтобы ввести новый текст или добавить текст, который вы скопировали, выполните следующие действия.

1. Нажмите поле, в которое требуется ввести текст. Если текст можно выделить, то курсор вставляется под этим текстом. Чтобы заменить слово, дважды нажмите его. В обоих случаях при копировании текста отобразится кнопка **Вставить**.



2. Если курсор не на месте, то перетащите его на нужное место.

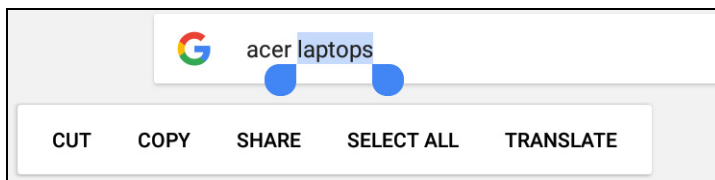

3. Измените текст, добавляя или удаляя слова или при помощи кнопки ВСТАВИТЬ.

## Вывод планшетного ПК из режима сна

Если экран выключен и планшетный ПК не реагирует на нажатия кнопок на экране, то это значит, что планшетный ПК заблокирован и находится в режиме сна.

Чтобы вывести планшетный ПК из режима сна, нажмите кнопку питания. Если на вашем планшетном ПК есть функция блокировки экрана, отобразится экран *блокировки*. Чтобы разблокировать экран, проведите пальцем по направлению от нижней части экрана.

### Способы защиты

Для дополнительной защиты можно установить пароль или число, которые нужно будет вводить для доступа к планшетному ПК, либо графический ключ разблокировки (набор точек, которые нужно соединить в определенной последовательности, проведя пальцем по экрану). Откройте меню *[Apps list] (Список программ)*  и нажмите **[Settings] (Настройки) > [Security] (Безопасность) > [Screen lock] (Экран блокировки)**. Если забудете графический ключ разблокировки, то см. раздел **Графический ключ разблокировки на стр. 53**.

## Завершение работы планшетного ПК

Если не собираетесь пользоваться планшетным ПК долгое время, то выключайте его, чтобы сэкономить заряд аккумулятора. Чтобы выключить планшетный ПК (даже если он заблокирован), нажмите и удерживайте (около секунды) нажатой кнопку питания, пока на экране не появится меню. Нажмите **Выкл. питание** и подтвердите завершение работы. Для принудительного завершения работы нажмите и удерживайте кнопку питания до тех пор, пока планшетный ПК не выключится (около 4 секунд).



### Примечание

*Если аккумулятор вашего устройства нагреется слишком сильно, то появится уведомление с предложением выключить устройство. Если вы его не выключите, то оно выключится автоматически.*

# ПОДКЛЮЧЕНИЕ УСТРОЙСТВ К ПЛАНШЕТНОМУ ПК

## Подключение к источнику питания перем. тока

См. "Зарядка аккумулятора планшетного ПК" на стр. 9

## Установка карты microSD

Чтобы увеличить объем памяти в устройстве, можно установить карту microSD. Карту microSD нужно полностью вставить в гнездо.



### Примечание

*Ваш планшетный ПК поддерживает только карты microSD, использующие файловую систему FAT, FAT32, exFAT и NTFS.*

Чтобы проверить емкость карты памяти, откройте меню *[Apps list]* (Список программ)  и нажмите **[Settings]** (Настройки) > **[Storage]** (Память). Текущая емкость вашей карты будет указана в разделе *[SD card]* (Карта SD).

## Перенос файлов между планшетным ПК и компьютером

Доступ к вашему планшетному ПК и любым подключенным накопителям возможен с компьютера через USB-подключение.

## Подключение к ПК в режиме USB-накопителя

Для передачи данных между устройством и компьютером (с карты памяти microSD или внутренней памяти устройства) необходимо подключить устройство к ПК с помощью прилагаемого USB-кабеля.

1. Вставьте штекер USB-кабеля синхронизации в разъем micro USB вашего устройства.

2. Подключите другой штекер USB-кабеля к свободному порту USB компьютера.

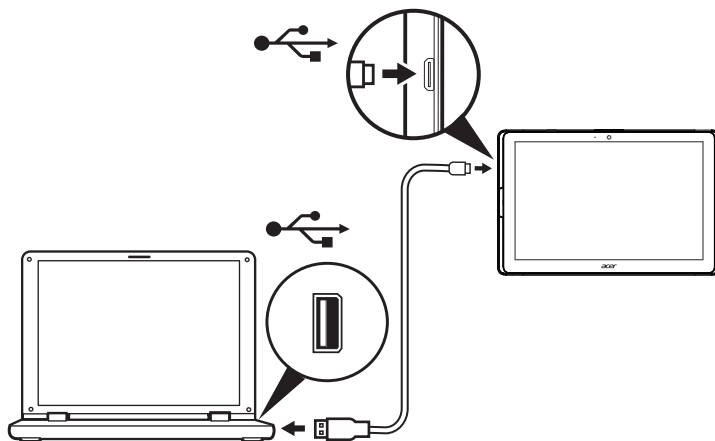

Теперь ваше устройство отображается в качестве диска в файловом проводнике компьютера.

Чтобы просмотреть параметры USB, проведите пальцем по экрану сверху вниз. В открывшейся области уведомлений выберите **[USB for file transfer] (USB для передачи файлов)** и укажите один из вариантов: *[Transfer files (MTP)] (Передача файлов (MTP))* (этот параметр установлен по умолчанию) или *[Transfer photos (PTP)] (Передача фотографий (PTP))*.

## Подключение Bluetooth-устройств

Чтобы подключить устройство Bluetooth, необходимо сначала связать устройства. Для этого выполните следующие действия:

1. Откройте меню *[Apps list] (Список программ)* (☰) и нажмите **[Settings] (Настройки)**, а затем в разделе *[Wireless & networks] (Беспроводные подключения и сети)* выберите **[Bluetooth]**.
2. Включите Bluetooth, сразу после этого планшетный ПК начнет поиск рядом расположенных устройств Bluetooth.
3. Коснитесь имени устройства, к которому требуется подключиться, и следуйте инструкциям на экране.

После первоначального установления связи вам требуется только убедиться, что Bluetooth на вашем планшетном ПК включен и устройство Bluetooth включено. Дополнительную информацию о подключении другого устройства Bluetooth см. в рабочей инструкции к устройству.

Поддерживаются только стереогарнитуры A2DP (только воспроизведение, без микрофона).



### Примечание

*Проверьте наличие обновлений программного обеспечения планшетного ПК, которые могут включать поддержку дополнительных устройств Bluetooth (откройте меню [Apps list] (Список программ) и нажмите [Settings] (Настройка) > [About tablet] (Сведения о планшетном ПК) > [System updates] (Обновления системы) > [CHECK NOW] (Проверить наличие)).*

## Принадлежности

Полный перечень принадлежностей см. на веб-сайте [store.acer.com](http://store.acer.com).

# РАБОТА В СЕТИ

## Управление подключениями Wi-Fi



Если при первом включении планшетного ПК вы не подключились к сети Wi-Fi или хотите подключиться к новой сети, для управления настройками подключения откройте меню *[Apps list]* (Список программ)  и нажмите **[Settings]** (Настройки) > **[Wi-Fi]**. Или проведите двумя пальцами по экрану сверху вниз и нажмите кнопку Wi-Fi, чтобы включить или отключить подключение Wi-Fi.

Если индикатор Wi-Fi не горит, то нажмите переключатель Wi-Fi, чтобы перевести его в положение **[On]** (Вкл.), и подождите, пока планшетный ПК обнаружит доступные сети. Нажмите имя вашей сети и введите пароль, если требуется.

## Просмотр веб-сайтов в Интернете

Для просмотра веб-сайтов в Интернете планшетный ПК должен быть подключен к сети, имеющей выход в Интернет.

## Обозреватель

Чтобы начать обзор, нажмите значок **Chrome** на экране *[Home]* (Начальный) или откройте меню *[Apps list]* (Список программ)  и выберите **Chrome**. Чтобы ввести адрес веб-сайта, нажмите адресную строку вверху страницы. С клавиатуры введите адрес и нажмите .

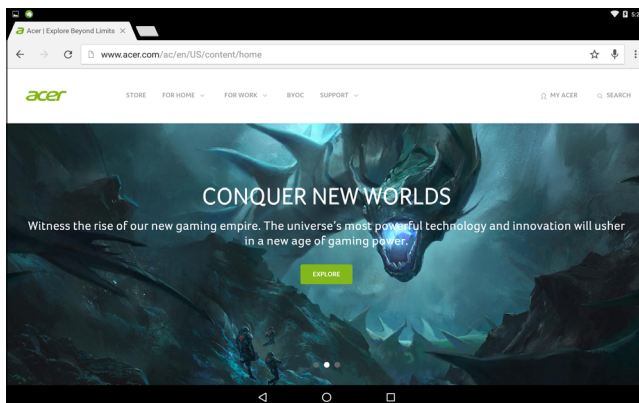

Для навигации по записям в истории браузера нажимайте значки стрелок. Чтобы изменить настройки браузера и выполнить другие действия, нажмите значок **[Menu] (Меню)**  .

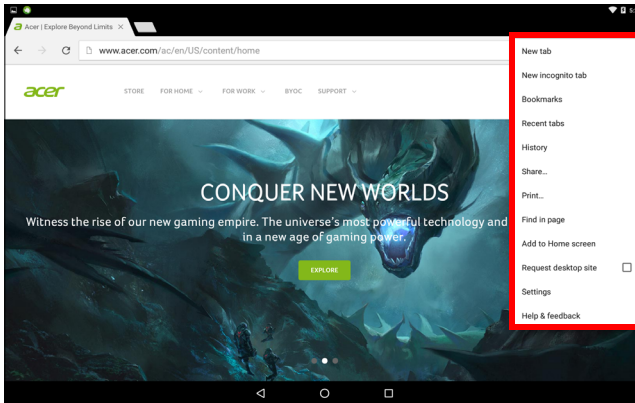

В Chrome можно открывать несколько вкладок. Когда страница открыта, нажмите небольшую кнопку **Новая вкладка**. Для переключения между страницами нажмите одну из открытых вкладок вверху экрана.

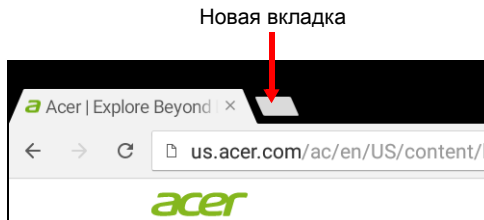

## Сервисы Google



### Примечание

*Программы могут быть доступны не во всех странах и регионах. Перед использованием сервисов Google необходимо активировать аккаунт Google. При первом запуске сервисов Google вам потребуется прочитать и принять "Условия обслуживания". Содержание и оформление службы Google Play разные для разных стран. Например, в некоторых странах можно просматривать и покупать фильмы, книги, журналы или музыку. В любое время могут добавляться новые категории или меняться порядок навигации по службе Google Play.*

## Настройка эл. почты Google

1. Подключите планшетный ПК к Интернету.
2. Откройте меню *[Apps list]* (Список программ) и выберите **Gmail**. Если при первом включении планшетного ПК вы не ввели адрес аккаунта Gmail и пароль, то выполните инструкции, показанные на экране.

Комбинированная папка входящей почты позволяет в одном окне просматривать сообщения эл. почты нескольких учетных записей.

Программа Gmail также обеспечивает доступ к почтовым ящикам на сайтах большинства популярных служб эл. почты. Чтобы добавить учетную запись, нажмите **[Menu]** (Меню) и выберите **[Add account]** (Добавить учетные записи). Выберите тип учетной записи, введите свой адрес эл. почты, а затем нажмите кнопку **[Next]** (Далее). Подключение к учетной записи произойдет автоматически. Если же для настройки учетной записи требуется больше сведений, нажмите **[Manual setup]** (Ручная настройка).

### Создание электронного письма

1. Подключите планшетный ПК к Интернету.
2. Откройте меню *[Apps list]* (Список программ) и выберите **Gmail**.
3. Нажмите .
4. Введите адрес эл. почты получателя, тему и напишите текст сообщения.



5. Закончив создание сообщения, нажмите ► .

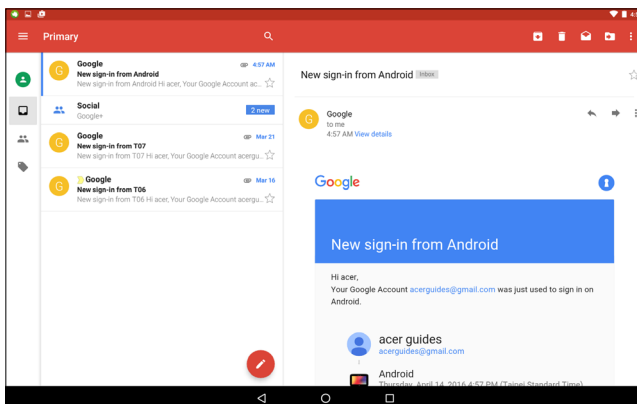

## Голосовой поиск



### Примечание

*Голосовой поиск доступен только в некоторых странах.*

Голосовое управление позволяет отправлять сообщения электронной почты, находить маршруты к нужным местам, вести поиск в Интернете и даже отправлять самому себе голосовые заметки. Чтобы осуществить голосовой поиск, в **[Chrome]** (*Chrome*) нажмите значок микрофона в адресной строке. При первом включении этой функции нажмите кнопку **[Allow]** (**Разрешить**). Когда на экране появится предложение **Говорите**, произнесите свою команду или запрос.

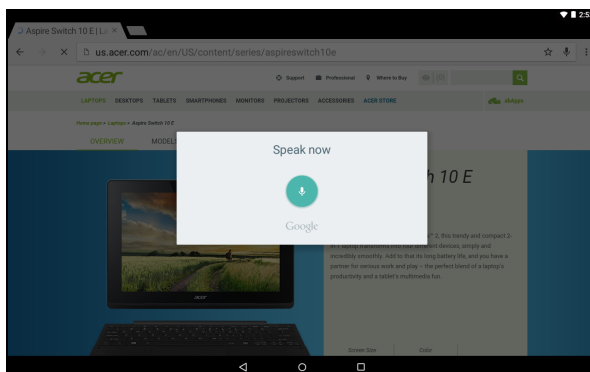

## Магазин Play

Нажмите **[Play Store] (Магазин Play)** на экране *[Home] (Начальный)* или откройте меню *[Apps list] (Список программ)* и выберите **[Play Store] (Магазин Play)**. Здесь можно загрузить множество дополнительных программ и приложений, расширяющих возможности планшетного ПК.

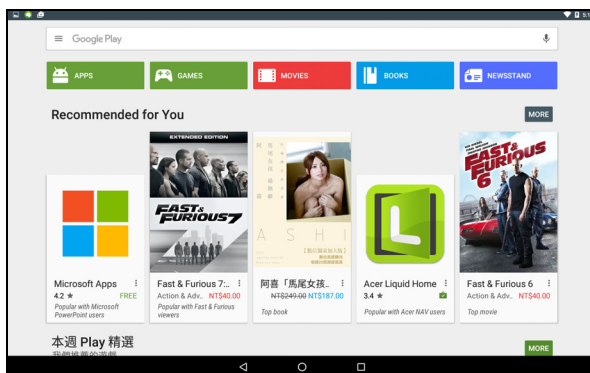

Содержание и оформление службы Google Play разные для разных стран. Например, в некоторых странах можно просматривать и покупать фильмы, книги, журналы или музыку. В любое время могут добавляться новые категории или меняться порядок навигации по службе Google Play.

Предлагаемые на веб-сайте Google Play программы можно просмотреть по категориям или нажать значок поиска, чтобы найти конкретную программу.

Выбрав нужную программу, нажмите кнопку **[Install] (Установить)**, чтобы загрузить и установить эту программу. В уведомлении на экране будет указано, доступ к каким службам (контактная информация, подключение к беспроводной сети, GPS и т. п.) требует эта программа для правильной работы. Чтобы продолжить установку, нажмите кнопку **[АССЕРТ] (ПРИНЯТЬ)**.

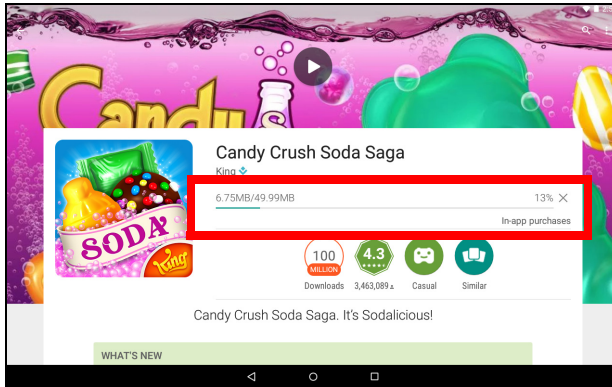

Контролировать ход загрузки можно как на странице программы, так и в области уведомлений планшетного ПК.

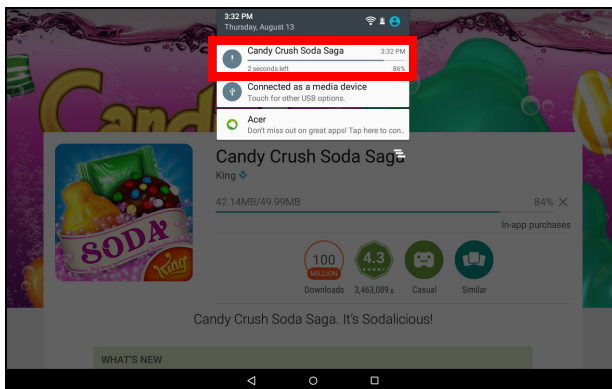

### Важно

Некоторые приложения могут предлагаться за плату, и перед загрузкой их будет нужно оплатить. Чтобы оплатить эти приложения, нужно создать аккаунт Google Кошелек. Также при оплате приложений можно указать номер кредитной карты, связанной с учетной записью Google.

## Использование загруженных приложений

После загрузки и установки приложение появится в меню *[Apps list]* (Список программ).

Некоторые приложения можно установить и как приложение, и как виджет, либо только как виджет (без значка). **См. "Настройка Начального экрана" на стр. 17.**

## Удаление загруженных приложений

После загрузки и установки программы ее можно удалить; для этого откройте меню *[Apps list]* (Список программ) и выберите **[Settings] (Настройки) > [Apps] (Программы)**. Найдите в списке программ ту, которую вы хотите удалить. Нажмите и удерживайте программу, а затем перетащите ее на надпись **[Uninstall] (Удалить)** вверху экрана.

Удаление значка приложения с экрана *[Home]* (Начальный экран) удаляет только его ярлык.

## Google Hangouts

Откройте меню *[Apps list]* (Список программ) и выберите **Hangouts**, чтобы открыть программу *Google Hangouts*. Здесь показан список ваших контактов, которые используют службы *Google Hangouts*. Нажмите контакт, чтобы начать беседу с ним. После установления соединения вы сможете начать сеанс видеосвязи.

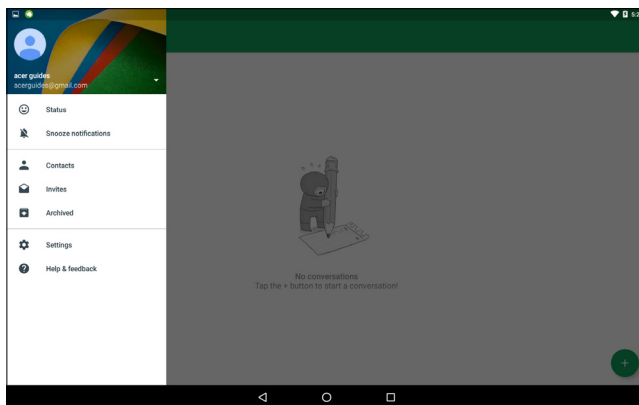

# ФОТО- И ВИДЕОСЪЕМКА

Планшетный ПК оснащен двумя камерами — фронтальной и задней. В этом разделе описывается весь процесс фото- и видеосъемки с помощью планшетного ПК. Чтобы включить фото- или видеокамеру, откройте [Apps list] (Список программ) ⋮ и нажмите [Camera] (Камера).



## Примечание

Сохранять фотографии и видео можно только во внутренней памяти.

## Значки и индикаторы фото-/видеокамеры

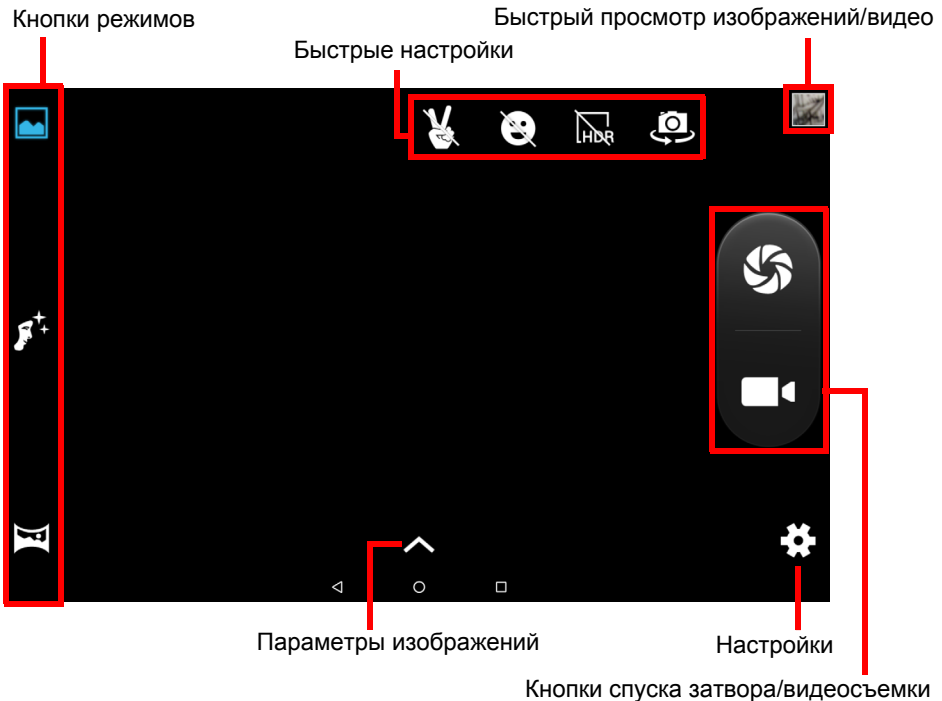

**Кнопки режимов:** Нажмите на этот значок и выберите один из режимов изображения: [Normal] (Нормальный), [Face Beauty] (Красивое лицо) или [Panorama] (Панорама).

**Быстрые настройки:** Нажмите на значок, чтобы включить или выключить *распознавание жестов*, *распознавание улыбки* или режим *HDR* или переключиться между фронтальной и задней камерой.

**Настройки:** Нажмите на значок *[Settings] (Настройки)*, чтобы изменить общие настройки или параметры фото- и видеокамеры.

**Параметры изображений:** Нажмите на значок *стрелки*, чтобы быстро изменить настройки выбранного режима: *[Exposure] (Экспозиция)*, *[Color effect] (Цветовой эффект)*, *[White balance] (Баланс белого)* или *[Scene mode] (Сюжетный режим)*.

**Кнопки спуска затвора/видеосъемки:** Чтобы сделать фотографию, нажмите кнопку спуска затвора. Чтобы начать видеозапись, нажмите на значок *камеры*. Во время записи настройки фото- и видеокамеры недоступны. Чтобы остановить съемку, снова нажмите кнопку камеры.

**Масштаб:** Чтобы увеличить масштаб, разведите пальцы на экране. Чтобы уменьшить масштаб, сведите пальцы на экране.

Дополнительную информацию о режимах, настройках и параметрах см. в **См. "Параметры фото- и видеосъемки" на стр. 39.**

## Фотосъемка

1. Установите параметры в соответствии с вашими предпочтениями.
2. Наведите камеру на объект съемки, держа планшетный ПК неподвижно.
3. При необходимости увеличьте или уменьшите масштаб.







### Примечание

*При изменении масштаба по изображению на экране нельзя судить об истинном качестве снимка.*



4. Нажмите , чтобы сделать снимок.

## Запись видео

1. Установите описанные выше параметры в соответствии с вашими предпочтениями.
2. Наведите камеру планшетного ПК на объект съемки и при необходимости увеличьте или уменьшите масштаб.
3. Нажмите   для начала записи.
4. Нажмите   для завершения записи.

## Просмотр фото и видео

После съемки фотографии и видеозаписи сохраняются автоматически во внутреннюю память. Вы можете их быстро просматривать, проведя вниз по экрану в области слева. Либо откройте *[Apps list]* (Список программ), нажмите **[Gallery]** (Галерея), а затем **[Camera]** (Камера). Выберите фотоснимок или видеоролик, который хотите просмотреть (видеозаписи обозначены небольшим значком воспроизведения). Коснитесь изображения один раз, чтобы увеличить его; коснитесь еще раз для увеличения изображения на весь экран.

Вы можете обмениваться фотографиями при помощи разных сервисов и редактировать изображения. Нажмите , чтобы просмотреть доступные варианты обмена, или , чтобы отобразить варианты редактирования изображения.

## Параметры фото- и видеосъемки

### Режим

Измените способ съемки фотографий:

| Режим    | Описание  |
|----------|---|
| Обычный  | Съемка одной фотографии.  |
| Портрет  | Добавляет разглаживающий эффект на изображение лица.                          |
| Панорама | Съемка серии фотографий, которые будут объединены в одно широкое изображение. |

## Быстрые настройки

Нажмите значок, чтобы включить или выключить *распознавание улыбки* или режим *HDR* или переключиться между фронтальной и задней камерой.

## Настройки

Настройки делятся на три раздела: *[General]* (Общие), *[Camera]* (Камера) и *[Video]* (Видео).

### Общие

Изменение общих настроек изображения с помощью следующих параметров:

| Настройка                                 | Параметры   |
|---|---|
| Информация о местоположении на основе GPS | Укажите, нужно ли в сведениях об изображении сохранять данные о месте съемки (из системы GPS). Некоторые программы могут использовать эту информацию, чтобы показать место съемки фотографии. |
| Свойства изображения                      | [Sharpness] (Резкость) / [Hue] (Оттенок) / [Saturation] (Насыщенность) / [Brightness] (Яркость) / [Contrast] (Контраст)   |
| Подавление мерцания                       | [Auto] (Авто), [Disabled] (Отключено), [50 Hz] (50 Гц) или [60 Hz] (60 Гц)  |
| Восстановить настройки по умолчанию       | Восстановление всех настроек до первоначальных значений.  |

### Камера

Изменение настроек изображения камеры с помощью следующих параметров:

| Настройка                      | Параметры    |
|--------------------------------|--------------|
| Нулевое время задержки затвора | Вкл. / выкл. |
| Стабилизация                   | Вкл. / выкл. |



| Настройка                            | Параметры  |
|--------------------------------------|--|
| Голосовое управление                 | Вкл. / выкл.   |
| Обнаружение лиц                      | Вкл. / выкл.   |
| Автоопределение сцены                | Вкл. / выкл.   |
| Автоспуск                            | Выкл. / 2 секунды / 10 секунд  |
| Количество кадров                    | 40 кадров / 99 кадров (в режиме [ <i>Continuous shot</i> ] (Непрерывная съемка)) |
| Размер изображения                   | 1 мегапиксель / 5 мегапикселей   |
| Размер при предварительном просмотре | На весь экран / стандартный (4:3)  |
| ISO                                  | Авто / 100 / 200 / 400 / 800 / 1600  |
| Портрет                              | По умолчанию / Удаление морщин / Отбеливание                                     |

## Видео

Изменение настроек видеосъемки с помощью следующих параметров:

| Настройка                   | Параметры   |
|-----------------------------|---|
| EIS                         | Вкл. / Выкл. (электронная стабилизация изображения) |
| Микрофон                    | Вкл. / выкл.  |
| Режим звука                 | Обычный / На совещании                              |
| Интервал замедленной съемки | Выкл. / 1 / 1,5 / 2 / 2,5 / 3 / 5 / 10 сек.         |
| Качество видео              | Низкое / Среднее / Высокое / Очень высокое          |

## Поддерживаемые форматы



### Примечание

Для получения сведений о поддерживаемых форматах изображений, видео и аудио см. **Поддерживаемые форматы на стр. 55.**

# ДОПОЛНИТЕЛЬНЫЕ НАСТРОЙКИ

Чтобы открыть **[Settings] (Настройки)**, перейдите в меню *[Apps list] (Список программ)* ☰ и нажмите **[Settings] (Настройки)**.

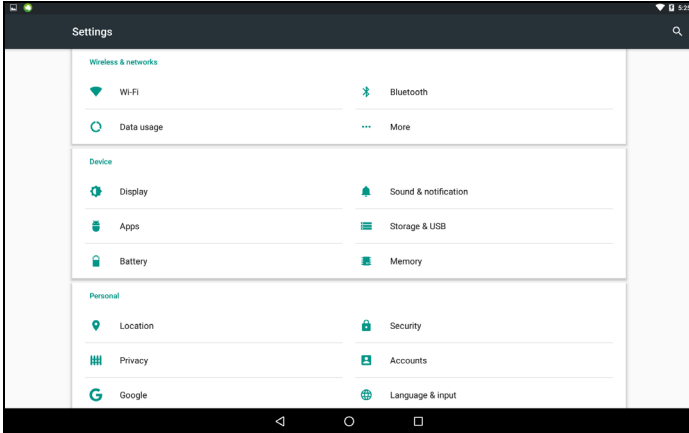

## Беспр. устройства и сети

### Wi-Fi

Отображает все доступные беспроводные сети. Включение и выключение функции Wi-Fi. Беспроводные сети могут требовать пароль.

### Bluetooth

Отображает все доступные устройства, для обмена информацией с которыми можно использовать функцию Bluetooth. Здесь можно включать или выключать функцию Bluetooth, изменять имя планшетного ПК и отображать полученные файлы.

Чтобы подключиться к устройству, нажмите его в списке доступных устройств. Для установления подключения нужно будет ввести PIN-код на одном или обоих устройствах.



### Примечание

*Поддерживаются только стереогарнитуры A2DP (только воспроизведение, без микрофона). Проверьте наличие обновлений ПО планшетного ПК, которые могут дополнительно обеспечить поддержку других устройств Bluetooth.*

## Использование данных

В разделе "Использование данных" показывается объем данных, переданных на ваш планшетный ПК (либо общий, либо для каждой программы). Эта информация полезна, если вы ведете учет трафика.

## Дополнительно...

### *Перевод планшетного ПК в режим полета*

Можно перейти в режим полета, чтобы отключить сетевые функции и модуль Bluetooth и использовать планшетный ПК в качестве портативного устройства во время полета. Узнайте в авиакомпании, разрешено ли это на борту самолета.

Выключайте планшетный ПК во время взлета и посадки, так как он может вызывать помехи в работе электронных систем самолета.



### Примечание

*Включенный режим полета отображается значком ✈ в области состояния.*

Чтобы включить или отключить режим полета, нажмите **[Settings]** (Настройки), а затем в разделе **[Wireless & networks]** (Беспроводные подключения и сети) выберите **[More]** (Дополнительно) > **[Airplane mode]** (Режим полета).

Или дважды проведите по экрану сверху вниз, чтобы включить или отключить режим полета.

## Виртуальная частная сеть (VPN)

Этот параметр позволяет вам подключаться к частной сети, например, к защищенной сети на работе или в офисе.

Чтобы добавить сеть VPN, откройте меню *[Apps list]* (Список программ)  и выберите **[Settings]** (Настройки). Затем в разделе **[Wireless & networks]** (Беспроводные подключения и сети) нажмите **[More]** (Дополнительно) > **VPN**. В верхнем правом углу Начального экрана нажмите значок (+).

## Устройство

### Дисплей

В планшетном ПК можно настроить параметры экрана. Откройте меню *[Apps list]* (Список программ)  и выберите **[Settings]** (Настройки) > **[Display]** (Дисплей).

| Элемент                             | Описание   |
|-------------------------------------|--|
| Уровень яркости                     | Регулировка яркости экрана.  |
| Фоновый рисунок                     | Установка фонового изображения для <i>[Home]</i> Начального экрана.  |
| Спящий режим                        | Настройка периода бездействия для перехода в спящий режим.   |
| Daydream                            | Регулировка планшета, когда он подключен к док-станции и/или находится в спящем режиме.  |
| Размер шрифта                       | Установка размера шрифта (чем мельче размер, тем больше текста видно; чем крупнее, тем легче читать)   |
| При возможности поворота устройства | Выберите автоматический поворот содержимого экрана при повороте устройства или сохранение текущей ориентации экрана даже при его повороте.<br><i>Чтобы включить или отключить функцию поворота экрана, проведите по экрану сверху вниз и нажмите кнопку [Auto-rotate] (Автоповорот).</i> |

| Элемент  | Описание  |
|----------|---|
| Передача | Трансляция экрана планшета на совместимый монитор или экран.<br><i>Параметры станут доступны только после установления сопряжения между планшетным ПК и дисплеем или аппаратным ключом.</i><br><i>Ознакомьтесь с инструкциями для подключения к экрану или аппаратному ключу.</i> |

## Sound & notification (Звук и уведомления)

Отрегулируйте громкость планшетного ПК, нажимая кнопки громкости на его боковом торце.

## Программы

### Закрытие программы

Чтобы закрыть активную программу, откройте экран *[Overview]* (Обзор) . Проведите по экрану вверх или вниз до программы, которую хотите закрыть. Смахните программу вправо, чтобы закрыть ее.

### Удаление программ

Чтобы освободить дополнительное место в памяти, можно удалять программы, установленные в планшетном ПК. Найдите в меню *[Apps list]* (Список программ) значок программы и перетащите его в область **[Uninstall]** (Удалить) вверху экрана.



### Примечание

*Нельзя удалять программы, изначально установленные в планшетном ПК.*

Либо откройте *[Apps list]* (Список программ) , нажмите **[Settings]** (Настройки), а затем **[Apps]** (Программы). Нажмите значок программы, которую хотите удалить, затем нажмите **[UNINSTALL]** (Удалить) и подтвердите.

**Важно**

Удалять программы можно только в том случае, если вы знакомы с операционной системой Android.

## Личные

### Учетные записи и синхронизация

В планшетном ПК можно синхронизировать календарь, электронную почту и контакты и не беспокоиться о потере данных. Выполняйте синхронизацию в режиме реального времени или настройте ее в соответствии с вашими потребностями. Откройте меню *[Apps list]* (*Список программ*)  и выберите **[Settings]** (**Настройки**). В области *[Personal]* (*Личные*) нажмите **[Accounts]** (**Учетные записи**). Затем выберите учетную запись для перехода к настройкам синхронизации.

Для добавления нового аккаунта нажмите **Add account** (**Добавить аккаунт**). Выберите тип учетной записи и следуйте указаниям на экране.

#### *Google Sync*

В учетной записи Google можно настроить синхронизацию для продуктов Google, включая браузер, календарь, почту Gmail, Google Фото и др. В меню *[Settings]* (*Настройку*) выберите **[Accounts]** (**Учетные записи**) > **Google** и введите имя учетной записи в разделе *[Accounts]* (*Учетные записи*) (адрес электронной почты Gmail). В результате откроется меню настроек синхронизации Google. Поставьте галочку рядом с элементом, который необходимо синхронизировать автоматически. Если галочка установлена, элемент будет синхронизироваться автоматически.

Для ручной синхронизации элемента убедитесь, что данный элемент выбран, нажмите значок **Menu** (**Меню**) и затем нажмите **Sync now** (**Синхронизировать сейчас**).

## Разные аккаунты Google

Если у вас есть разные аккаунты Google, например отдельные аккаунты для личных и деловых контактов, то открывать и синхронизировать их можно в разделе "Настройки аккаунтов". Откройте меню [Apps list] (Список программ)  и нажмите [Settings] (Настройки) > [Accounts] (Учетные записи) > [Add account] (Добавить учетные записи).

## Изменение языка и способа ввода текста

Чтобы установить страну и язык, откройте меню [Apps list] (Список программ) , а затем нажмите [Settings] (Настройки) > [Language & input] (Язык и ввод).

## Система

### Установка даты и времени



Чтобы установить дату и время, откройте меню [Apps list] (Список программ)  и нажмите [Settings] (Настройки) > [Date & time] (Дата и время).



#### Примечание

*Если вы часто путешествуете или если в вашей стране часы переводят на летнее время, то в этом меню выберите пункт **Авт. дата и время**. Ваш планшетный ПК будет устанавливать значения даты и времени на основе данных, полученных им из сети.*

### Настройка сигналов

По умолчанию в планшетном ПК настроены 2 сигнала. Чтобы добавить или изменить параметры сигналов, откройте [Apps list] (Список программ)  и нажмите [Clock] (Будильник), а затем .

Чтобы включить или отключить будильник, нажмите переключатель [ON/OFF] (ВКЛ/ВЫКЛ) рядом с ним или нажмите



, чтобы создать новый будильник.



Нажмите предустановленный будильник, чтобы изменить его. Вы можете выполнить следующие действия:

- Установить время срабатывания сигналов.
- Присвоить ему метку (например, "Работа").
- Установить дни для повтора срабатывания сигналов.
- Установить мелодию звонка.

Нажмите , чтобы удалить будильник. Это действие можно отменить, нажав **ОТМЕНИТЬ**.

## Обновление операционной системы планшетного ПК

Ваш планшетный ПК может загружать и устанавливать системные обновления, добавляя поддержку новых устройств или расширяя программные возможности.

Чтобы проверить наличие обновлений, откройте меню *[Apps list]* (Список программ) , а затем нажмите **[Settings]** (Настройки) > **[About tablet]** (Сведения о планшетном ПК) > **[System updates]** (Обновления системы) > **[CHECK NOW]** (Проверить наличие).



### Примечание

*Загрузка нового встроенного ПО может занять до 40 минут в зависимости от скорости вашей сети. Не нажимайте кнопку питания или кнопку сброса и никаким способом не обращайтесь к своему планшетному ПК во время обновления системы во избежание сбоя установки микропрограммного обеспечения.*

## Сброс установок планшетного ПК

После чистой загрузки для всех параметров планшетного ПК будут восстановлены заводские значения.



### Важно

**Будут удалены все личные сведения, все контакты, сохраненные в памяти планшетного ПК, и все установленные вами программы.**

Чтобы выполнить чистую загрузку планшетного ПК и форматирование всех данных, откройте меню *[Apps list]* (*Список программ*)  и нажмите **[Settings]** (**Настройки**), а затем выберите **[Backup & reset]** (**Резервное копирование и сброс**) > **[Factory data reset]** (**Сброс настроек**), **[RESET TABLET]** (**Сброс установок планшетного ПК**), **[ERASE EVERYTHING]** (**Стереть все**).

# ЧАСТО ЗАДАВАЕМЫЕ ВОПРОСЫ И УСТРАНЕНИЕ НЕИСПРАВНОСТЕЙ

---

В этом разделе приведены ответы на часто задаваемые вопросы, которые могут возникнуть при работе с планшетным ПК, а также способы устранения возможных неполадок.

| Тема   | Вопрос   | Ответ  |
|--------|--|--|
| Звук   | Почему не воспроизводится звук?  | При подключении гарнитуры к устройству его динамик автоматически выключается. Отключите гарнитуру. Проверьте, не отключен ли звук в устройстве. Проверьте, не установлен ли уровень громкости на минимальное значение. |
| Память | Почему доступной памяти меньше, чем указано в технических характеристиках? | Небольшой объем памяти зарезервирован для безопасности системы.  |

| Тема                                    | Вопрос   | Ответ  |
|---|--|--|
|   | Почему не удается просмотреть файлы изображений?   | Возможно, этот тип изображений не поддерживается. См. <b>"Поддерживаемые форматы"</b> на стр. 55 для получения дополнительной информации.  |
| Мультимедиа файлы                       | Почему не удается просмотреть видеофайлы?          | Возможно, этот тип видеофайлов не поддерживается. См. <b>"Мультимедиа"</b> на стр. 55 для получения дополнительной информации.   |
|   | Почему не удается воспроизвести музыкальные файлы? | Возможно, этот тип файлов не поддерживается. См. <b>"Мультимедиа"</b> на стр. 55 для получения дополнительной информации.  |
| Сведения о системе и производительности | Как узнать версию ОС в моем устройстве?            | Чтобы узнать версию ОС (ядро/номер сборки) и просмотреть другие сведения об аппаратных и программных компонентах, откройте меню <i>[Apps list]</i> (Список программ) и нажмите <b>[Settings]</b> (Настройки) > <b>[About tablet]</b> (Сведения о планшете ПК). |
|   | Где узнать серийный номер моего планшетного ПК?    | Откройте меню <i>[Apps list]</i> (Список программ) и нажмите <b>[Settings]</b> (Настройки) > <b>[About tablet]</b> (Сведения о планшете ПК) > <b>[Device Information]</b> (Сведения об устройстве).  |

| Тема                           | Вопрос   | Ответ   |
|--------------------------------|--|---|
| Питание                        | Не удается включить устройство.  | Возможно, разряжен аккумулятор. Зарядите устройство. <b>См. "Зарядка аккумулятора планшета ПК" на стр. 9</b> для получения дополнительной информации.   |
| Память                         | <p>Как проверить состояние памяти?</p> <p>Что делать, если внутренняя память моего устройства заполнена полностью или почти полностью?</p> | <p>Чтобы проверить состояние памяти, откройте <b>Настройки &gt; Память</b>.</p> <p>Можно удалить установленные приложения или перенести мультимедийные файлы на карту microSD.</p>  |
| Графический ключ разблокировки | Я забыл свой графический ключ разблокировки.   | <p>После 5 неудачных попыток вы сможете сбросить свой графический ключ разблокировки. Нажмите <b>Забыли пароль?</b> и введите имя пользователя и пароль своей учетной записи Google. В планшете ПК должна быть настроена активная учетная запись Google и установлено подключение к Интернету.</p> <p>Если этот вариант недоступен, то обратитесь в местный сервисный центр Acer.</p> |

| Тема           | Вопрос   | Ответ  |
|----------------|--|--|
| Тепловыделение | Планшетный ПК нагревается во время зарядки или при продолжительной работе. | <p>Нагрев устройства во время зарядки — это нормальное явление. По завершении зарядки он остынет до обычной температуры.</p> <p>Нормальным явлением также считается нагрев планшетного ПК во время продолжительного использования, например при просмотре видео или во время игр.</p> <p>Все планшетные ПК Acer перед выпуском в продажу проходят заводские испытания.</p> |

## Другие источники справочной информации

| Искомая информация:                                     | Источник:  |
|---|--|
| Самые последние сведения, относящиеся к планшетному ПК. | <a href="http://www.acer.com">www.acer.com</a>         |
| Техническая поддержка                                   | <a href="http://support.acer.com">support.acer.com</a> |

# ТЕХНИЧЕСКИЕ ХАРАКТЕРИСТИКИ

## Производительность

- 4-ядерный процессор MTK MT8163 Cortex A53 1,5 ГГц
- Системная память:
  - 1 ГБ DDR3L
  - Флэш-память: 16 ГБ

Операционная система Android™ 6.0 (Marshmallow)

## Дисплей

- 10,1-дюймовый емкостной мультисенсорный ЖК-экран HD IPS
- Разрешение 1280 x 800

## Мультимедиа

- Два встроенных стереодинамика
- Встроенный микрофон

## Поддерживаемые форматы

| Тип                             | Форматы   |
|---------------------------------|---|
| Фото                            | JPEG  |
| Аудиозапись                     | AAC-LC, AMR-WB  |
| Воспроизведение звуковых файлов | AAC-LC, AAC, AAC+ (не необработанный AAC), AMR-NB, AMR-WB, MP3, OGG Vorbis, WAV |
| Запись видео                    | H.264 BP, MPEG-4 SP, H.263 BP   |
| Воспроизведение видео           | H.264 BP, H.264 MP, H.264 HP, MPEG-4 SP, H.263 BP                               |

## Питание

- Вход питания пост. тока (10 Вт)

## Подключения

- 802.11a/b/g/n беспроводная сеть LAN
- Bluetooth 4.0

## Навигация

- GPS

## Камера

- Передняя камера
  - 2 мегапикс.
  - Запись видео/аудио 720p Full HD
- Задняя камера
  - 5 мегапикс.
  - Запись видео/аудио 1080p Full HD

## Возможности расширения

- Два порта Micro USB
- Разъем для карты памяти MicroSD (SDXC, до 128 ГБ)

### *Разъемы USB*

- Порт Micro USB на боковой стороне корпуса
  - Поддержка OTG, подключение через порт USB (подчиненный), порт USB как источник питания
- Порт Micro USB на верхней стороне корпуса
  - Поддержка OTG

- **Примечание:** USB-порт с крышкой предназначен исключительно для подключения устройств. Он не предназначен для зарядки устройств или подключения к ПК.



## Аккумулятор

- Двухсекционный блок литий-ионных аккумуляторов на 22,4 Вт•ч (6100 мА/ч; 3,7 В)  
Время работы от аккумулятора: до 10 часов (по результатам тестов с воспроизведением видео)



### Примечание

*Продолжительность работы от аккумулятора зависит от мощности, потребляемой используемыми системными ресурсами. Например, если постоянно использовать подсветку или ресурсоемкие приложения, то аккумулятор нужно будет чаще заряжать.*

## Размеры

|         |          |
|---------|----------|
| Высота  | 259 мм   |
| Ширина  | 167,5 мм |
| Толщина | 9,15 мм  |
| Вес     | 520 г    |

## Условия эксплуатации

### Температура

Рабочая: 0°C – 35°C

Нерабочая: -20°C – 60°C

### Влажность (без конденсации)

Рабочая: от 20% до 80%

Нерабочая: от 20% до 80%

### ИНФОРМАЦИЯ О ТОВАРНЫХ ЗНАКАХ

Для получения информации о патентах DTS см. <http://patents.dts.com>. Произведено по лицензии DTS Licensing Limited. DTS, DTS-HD и эмблема, используемые вместе и отдельно, являются зарегистрированными товарными знаками, а DTS-HD Premium Sound является товарным знаком компании DTS, Inc. © DTS, Inc. Все права защищены.

# РУКОВОДСТВА ПО БЕЗОПАСНОМУ ИСПОЛЬЗОВАНИЮ АККУМУЛЯТОРОВ

---

## Сведения об аккумуляторе

Не используйте это устройство в местах с повышенной влажностью и/или в условиях, вызывающих коррозию. Не помещайте, не храните и не оставляйте ваше устройство рядом с источником тепла, в местах с высокой температурой, под прямыми лучами солнца, в микроволновой печи или в контейнере под давлением, не подвергайте его воздействию температуры выше 60° С. Несоблюдение этих правил может привести к утечке из аккумулятора кислоты, перегреву, взрыву или воспламенению, что может привести к травмам и/или материальному ущербу. Не протыкайте, не открывайте и не разбирайте аккумулятор. Если из аккумулятора произошла утечка жидкости, и она попала на кожу, смойте жидкость водой и немедленно обратитесь за медицинской помощью. В целях безопасности и для продления срока службы аккумулятора его зарядка прекращается при температуре ниже 0 °С и выше 45 °С.

Использование полной емкости нового аккумулятора достигается после двух или трех циклов полной зарядки и разрядки. Аккумулятор можно заряжать и разряжать сотни раз, однако при этом его емкость падает. При заметном сокращении времени разговора и ожидания по сравнению с обычными значениями замените аккумулятор. Используйте только одобренные производителем аккумуляторы и заряжайте их только с помощью предназначенных для этого устройства зарядных устройств, одобренных производителем.

Когда устройство не используется, отключайте зарядное устройство от него и от сети. Не оставляйте полностью заряженный аккумулятор подключенным к сетевому зарядному устройству, так как избыточная зарядка может сократить срок службы аккумулятора. Если полностью заряженный аккумулятор не используется, то со временем он теряет свой заряд. Если аккумулятор полностью разряжен, то может пройти несколько минут, прежде чем на дисплее появится индикатор зарядки и можно будет звонить.

Аккумулятор следует использовать только по назначению. Никогда не используйте поврежденное зарядное устройство или аккумулятор.

Не замыкайте накоротко контакты аккумулятора. Соединение положительного (+) и отрицательного (-) контактов аккумулятора металлическим предметом, например монетой, скрепкой или ручкой, может привести к короткому замыканию.

Выводы аккумулятора выглядят как металлические полоски на его корпусе. Это может произойти при переноске заряженного аккумулятора в кармане или сумке. Короткое замыкание контактов может привести к повреждению аккумуляторов или предмета, из-за которого оно произошло.

Если оставить аккумулятор в месте с высокой или низкой температурой, например в салоне автомобиля летом или зимой, то его емкость и срок службы могут сократиться. Старайтесь держать аккумулятор в местах с температурой 15 – 25 °С. Устройство, в котором установлен нагретый или холодный аккумулятор, может временно не работать, даже если аккумулятор полностью заряжен. Эффективность работы аккумулятора значительно уменьшается при температуре ниже нуля.

Не бросайте аккумуляторы в огонь — они могут взрываться. Они также могут взорваться при повреждении. Аккумуляторы следует утилизировать в соответствии с местными правилами. Если возможно, сдавайте их на переработку. Не выбрасывайте аккумуляторы вместе с бытовыми отходами.

## Замена аккумулятора

Для замены используйте тот же тип аккумулятора, который поставлялся в комплекте с устройством. Применение другого аккумулятора может привести к возгоранию или взрыву.



### **Внимание**

**При неправильном обращении с аккумулятором он может взорваться. Нельзя разбирать аккумуляторы и бросать их в огонь. Держите аккумуляторы в недоступном для детей месте. При утилизации отработанного аккумулятора соблюдайте местные правила.**

# ЛИЦЕНЗИОННОЕ СОГЛАШЕНИЕ С КОНЕЧНЫМ ПОЛЬЗОВАТЕЛЕМ

ВАЖНО. ПРОЧИТЕ ВНИМАТЕЛЬНО! НАСТОЯЩЕЕ ЛИЦЕНЗИОННОЕ СОГЛАШЕНИЕ С КОНЕЧНЫМ ПОЛЬЗОВАТЕЛЕМ ("СОГЛАШЕНИЕ") ЯВЛЯЕТСЯ ЮРИДИЧЕСКИМ СОГЛАШЕНИЕМ МЕЖДУ ВАМИ (ЛИБО ФИЗИЧЕСКИМ, ЛИБО ЮРИДИЧЕСКИМ ЛИЦОМ) И КОМПАНИЕЙ ACER INC., ВКЛЮЧАЯ ЕЕ ДОЧЕРНИЕ КОПАНИИ ("ACER"), В ОТНОШЕНИИ ПРОГРАММНОГО ОБЕСПЕЧЕНИЯ (ПРЕДОСТАВЛЕННОГО ЛИБО КОМПАНИЕЙ ACER, ЛИБО ЕЕ ЛИЦЕНЗИАРАМИ ИЛИ ПОСТАВЩИКАМИ), КОТОРОЕ СОПРОВОЖДАЕТ НАСТОЯЩЕЕ СОГЛАШЕНИЕ, ВКЛЮЧАЯ ВСЕ СОПУТСТВУЮЩИЕ НОСИТЕЛИ, ПЕЧАТНЫЕ МАТЕРИАЛЫ И СОПРОВОДИТЕЛЬНУЮ ЭЛЕКТРОННУЮ ПОЛЬЗОВАТЕЛЬСКУЮ ДОКУМЕНТАЦИЮ, КОТОРЫЕ МОГУТ ВЫПУСКАТЬСЯ ПОД ТОВАРНЫМИ МАРКАМИ "ACER", "GATEWAY", "PACKARD BELL" ИЛИ "EMACHINES" ("ПРОГРАММНОЕ ОБЕСПЕЧЕНИЕ"). ПРИМЕНЕНИЕ СОГЛАШЕНИЙ, РЕГУЛИРУЮЩИХ ЛЮБЫЕ ДРУГИЕ ПРОДУКТЫ ИЛИ МАТЕРИАЛЫ, НЕ ПРЕДУСМАТРИВАЕТСЯ, И ОНИ НЕ ДОЛЖНЫ ПРИМЕНЯТЬСЯ. УСТАНОВЛИВАЯ ЭТО ПРОГРАММНОЕ ОБЕСПЕЧЕНИЕ ИЛИ ЛЮБУЮ ЕГО ЧАСТЬ, ВЫ СОГЛАШАЕТЕСЬ СВЯЗАТЬ СЕБЯ ПОЛОЖЕНИЯМИ И УСЛОВИЯМИ НАСТОЯЩЕГО СОГЛАШЕНИЯ. ЕСЛИ ВЫ НЕ СОГЛАСНЫ СО ВСЕМИ ПОЛОЖЕНИЯМИ И УСЛОВИЯМИ НАСТОЯЩЕГО ЛИЦЕНЗИОННОГО СОГЛАШЕНИЯ, ТО НЕ ПРОДОЛЖАЙТЕ ПРОЦЕСС УСТАНОВКИ И НЕМЕДЛЕННО УДАЛИТЕ СО СВОЕГО УСТРОЙСТВА ВСЕ УСТАНОВЛЕННЫЕ ФАЙЛЫ (ЕСЛИ ОНИ БЫЛИ УСТАНОВЛЕННЫ) ЭТОГО ПРОГРАММНОГО ОБЕСПЕЧЕНИЯ.

ЕСЛИ У ВАС НЕТ ЮРИДИЧЕСКИ ДЕЙСТВИТЕЛЬНОЙ ЛИЦЕНЗИРОВАННОЙ КОПИИ ЭТОГО ПРОГРАММНОГО ОБЕСПЕЧЕНИЯ, ТО ВАМ НЕ РАЗРЕШАЕТСЯ УСТАНОВЛИВАТЬ, КОПИРОВАТЬ И ИНЫМ ОБРАЗОМ ИСПОЛЬЗОВАТЬ ПРОГРАММНОЕ ОБЕСПЕЧЕНИЕ, И У ВАС НЕТ НИКАКИХ ПРАВ ПО НАСТОЯЩЕМУ СОГЛАШЕНИЮ.

Это программное обеспечение охраняется законами США и международными договорами об авторских правах, а также другими законами и договорами об интеллектуальной собственности. Это программное обеспечение лицензируется, а не продается.

## ПРЕДОСТАВЛЕНИЕ ЛИЦЕНЗИИ

Компания Асер предоставляет вам следующие не исключительные и не подлежащие передаче права в отношении Программного обеспечения. На основании настоящего Соглашения вы можете:

1. установить и использовать Программное обеспечение только на одном предназначенном устройстве. Для каждого устройства, на котором будет использоваться Программное обеспечение, требуется отдельная лицензия;
2. сделать одну копию Программного обеспечения исключительно в целях резервирования или архивирования;
3. сделать одну печатную копию любых электронных документов, входящих в состав Программного обеспечения, если вы получили документы в электронной форме.

## ОГРАНИЧЕНИЯ

Вы НЕ можете:

1. использовать или копировать Программное обеспечение способами, не предусмотренными в настоящем Соглашении;
2. сдавать Программное обеспечение в аренду или напрокат любым третьим лицам;

3. модифицировать, адаптировать Программное обеспечение или переводить его на другой язык целиком или частично;
4. выполнять реконструкцию, декомпиляцию или дизассемблирование Программного обеспечения или создавать производные работы на его основе;
5. объединять Программное обеспечение с любыми другими программами или модифицировать Программное обеспечение, кроме как для персонального использования; и
6. публицизировать Программное обеспечение или иным способом предоставлять его третьим лицам, за тем исключением, что вы можете, отправив компании Асег предварительное письменное уведомление, целиком передать Программное обеспечение третьему лицу при условии, что вы не оставите у себя никаких копий Программного обеспечения и что такое третье лицо согласится с условиями настоящего Соглашения.
7. передавать свои права по настоящему Соглашению любым третьим лицам;
8. экспортировать Программное обеспечение в нарушение применимых законов и правил экспортного регулирования или (i) продавать, экспортировать, реэкспортировать, передавать, переадресовывать, раскрывать технические данные или отдавать Программное обеспечение любым запрещенным лицам, организациям или в страны, включая, без ограничения указанным, Кубу, Иран, Северную Корею, Судан и Сирию; или (ii) использовать Программное обеспечение в любых целях, запрещенных законами или правилами США.

## **УСЛУГИ ПОДДЕРЖКИ**

Компания Асег не обязана оказывать техническую или иную поддержку Программного обеспечения.

## **СЛУЖБА "ОПЕРАТИВНОЕ ОБНОВЛЕНИЕ" КОМПАНИИ АСЕГ**

Некоторые программы содержат элементы, позволяющие использовать службу "Оперативное обновление" компании Асег, дающую возможность автоматически загружать и устанавливать на ваше устройство обновления для таких программ. Устанавливая Программное обеспечение, вы тем самым соглашаетесь с тем, что компания Асег (или ее лицензиары) могут автоматически проверять версию такого Программного обеспечения, используемого на вашем устройстве, и предоставлять обновления для такого Программного обеспечения, которые можно автоматически загружать на ваше устройство.

## **ПРАВО СОБСТВЕННОСТИ И АВТОРСКОЕ ПРАВО**

Правовой титул, права собственности и права интеллектуальной собственности на Программное обеспечение и все его копии остаются за компанией Асег или ее лицензиарами и поставщиками (если применимо). У вас нет, и вы не получите никаких имущественных прав на Программное обеспечение (включая любые сделанные вами или для вас модификации или копии) и никаких связанных прав интеллектуальной собственности. Правовой титул и сопутствующие права на содержимое, доступ к которому предоставляет Программное обеспечение, принадлежат владельцам соответствующего содержимого и могут охраняться применимым законом. Настоящая лицензия не дает вам никаких прав на такое содержимое. Настоящим Вы соглашаетесь:

1. не удалять из Программного обеспечения никакие уведомления об авторских и иных правах собственности;
2. воспроизводить все такие уведомления на всех копиях, которое вам разрешено сделать; и
3. прилагать максимум усилий для предотвращения несанкционированного копирования Программного обеспечения.

## **ТОВАРНЫЕ ЗНАКИ**

Настоящее Соглашение не предоставляет вам никаких прав в связи с товарными знаками или знаками обслуживания, принадлежащими компании Асер или ее лицензиарам и поставщикам.

## **ОТКАЗ ОТ ГАРАНТИЙ**

В МАКСИМАЛЬНОЙ СТЕПЕНИ, РАЗРЕШЕННОЙ ПРИМЕНИМЫМ ЗАКОНОМ, КОМПАНИЯ АСЕР, ЕЕ ПОСТАВЩИКИ И ЛИЦЕНЗИАРЫ ПРЕДОСТАВЛЯЮТ ЭТО ПРОГРАММНОЕ ОБЕСПЕЧЕНИЕ НА УСЛОВИЯХ "КАК ЕСТЬ", СО ВСЕМИ ВОЗМОЖНЫМИ НЕДОСТАТКАМИ, И НАСТОЯЩИМ ОТКАЗЫВАЮТСЯ ОТ ВСЕХ ДРУГИХ ГАРАНТИЙ И УСЛОВИЙ, КАК ВЫРАЖЕННЫХ ПРЯМО, ТАК И ПОДРАЗУМЕВАЕМЫХ ИЛИ ПРЕДУСМОТРЕННЫХ ПО ЗАКОНУ, В ТОМ ЧИСЛЕ (БЕЗ ОГРАНИЧЕНИЯ УКАЗАННЫМ) ОТ ВСЕХ ПОДРАЗУМЕВАЕМЫХ ГАРАНТИЙ, ОБЯЗАННОСТЕЙ ИЛИ УСЛОВИЙ КОММЕРЧЕСКОГО КАЧЕСТВА, ПРИГОДНОСТИ ДЛЯ ИСПОЛЬЗОВАНИЯ В КОНКРЕТНЫХ ЦЕЛЯХ, ТОЧНОСТИ ИЛИ ПОЛНОТЫ ОТВЕТОВ, РЕЗУЛЬТАТОВ, ПРОФЕССИОНАЛИЗМА, ОТСУТСТВИЯ ВИРУСОВ И НЕБРЕЖНОСТИ ПРИМЕНИТЕЛЬНО К ПРОГРАММНОМУ ОБЕСПЕЧЕНИЮ И ОКАЗАНИЮ ИЛИ НЕОКАЗАНИЮ УСЛУГ ПОДДЕРЖКИ. КРОМЕ ТОГО, В СВЯЗИ С ПРОГРАММНЫМ ОБЕСПЕЧЕНИЕМ НЕ ДАЕТСЯ НИКАКИХ ГАРАНТИЙ ИЛИ УСЛОВИЙ ПРАВОВОГО ТИТУЛА, СПОКОЙНОГО ВЛАДЕНИЯ, СПОКОЙНОГО ПОЛЬЗОВАНИЯ ПРАВОМ, СООТВЕТСТВИЯ ОПИСАНИЮ ИЛИ НЕНАРУШЕНИЯ ЧУЖИХ ПРАВ.

ОТКАЗ ОТ ОТВЕТСТВЕННОСТИ ЗА СЛУЧАЙНЫЕ, КОСВЕННЫЕ И НЕКОТОРЫЕ ДРУГИЕ УБЫТКИ

В МАКСИМАЛЬНОЙ СТЕПЕНИ, РАЗРЕШЕННОЙ ПРИМЕНИМЫМ ЗАКОНОМ, НИ ПРИ КАКИХ ОБСТОЯТЕЛЬСТВАХ КОМПАНИЯ АСЕР, ЕЕ ПОСТАВЩИКИ И ЛИЦЕНЗИАРЫ НЕ БУДУТ НЕСТИ ОТВЕТСТВЕННОСТЬ ЗА ЛЮБЫЕ ФАКТИЧЕСКИЕ, СЛУЧАЙНЫЕ, КОСВЕННЫЕ, ШТРАФНЫЕ ИЛИ ПОСЛЕДУЮЩИЕ УБЫТКИ ЛЮБОГО РОДА (В ТОМ ЧИСЛЕ, НО БЕЗ ОГРАНИЧЕНИЯ УКАЗАННЫМ, ЗА ПОТЕРЮ ПРИБЫЛЕЙ ИЛИ УТРАТУ КОНФИДЕНЦИАЛЬНОЙ ИЛИ ИНОЙ ИНФОРМАЦИИ, ЗА ПЕРЕРЫВЫ В ВЕДЕНИИ ДЕЛ, ЛИЧНЫЙ ВРЕД, УТРАТУ ПЕРСОНАЛЬНЫХ ДАННЫХ, ЗА НЕСОБЛЮЖДЕНИЕ КАКИХ-ЛИБО ОБЯЗАННОСТЕЙ, ВКЛЮЧАЯ ОБЯЗАННОСТЬ ВЕСТИ ДЕЛА ДОБРОСОВЕСТНО ИЛИ ПРОЯВЛЯТЬ РАЗУМНУЮ ОСТОРОЖНОСТЬ, ЗА НЕБРЕЖНОСТЬ И ЛЮБОЙ ДРУГОЙ ИМУЩЕСТВЕННЫЙ УЩЕРБ ИЛИ ДРУГИЕ УБЫТКИ ЛЮБОГО РОДА), КОТОРЫЕ ВОЗНИКАЮТ В РЕЗУЛЬТАТЕ ИЛИ КАК-ЛИБО СВЯЗАНЫ С ИСПОЛЬЗОВАНИЕМ ПРОГРАММНОГО ОБЕСПЕЧЕНИЯ ИЛИ НЕВОЗМОЖНОСТЬЮ ЕГО ИСПОЛЬЗОВАНИЯ, ЗА ОКАЗАНИЕ ИЛИ НЕОКАЗАНИЕ УСЛУГ ПОДДЕРЖКИ И ЗА ЛЮБЫЕ ДРУГИЕ УБЫТКИ, ПРИЧИНЕННЫЕ ВСЛЕДСТВИЕ ИЛИ В СВЯЗИ С ЛЮБЫМ ПОЛОЖЕНИЕМ НАСТОЯЩЕГО СОГЛАШЕНИЯ, ДАЖЕ В СЛУЧАЕ НАРУШЕНИЯ ЗАКОНА, ГРАЖДАНСКОГО ПРАВОНАРУШЕНИЯ (ВКЛЮЧАЯ НЕБРЕЖНОСТЬ), ОБЪЕКТИВНОЙ ОТВЕТСТВЕННОСТИ, НАРУШЕНИЯ УСЛОВИЙ КОНТРАКТА ИЛИ ГАРАНТИИ ПО ВИНЕ КОМПАНИИ АСЕР ИЛИ ЕЕ ПОСТАВЩИКОВ ИЛИ ЛИЦЕНЗИАРОВ, И ДАЖЕ В СЛУЧАЕ, ЕСЛИ КОМПАНИИ АСЕР ИЛИ ЕЕ ПОСТАВЩИКАМ ИЛИ ЛИЦЕНЗИАРАМ БЫЛО ИЗВЕСТНО О ВОЗМОЖНОСТИ ТАКИХ УБЫТКОВ.

ОГРАНИЧЕНИЕ ОТВЕТСТВЕННОСТИ И СРЕДСТВА ЗАЩИТЫ ПРАВ

КАКИМИ БЫ НИ БЫЛИ УБЫТКИ, ПРИЧИНЕННЫЕ ВАМ ПО ЛЮБОЙ ПРИЧИНЕ (ВКЛЮЧАЯ, БЕЗ ОГРАНИЧЕНИЯ УКАЗАННЫМ, ВСЕ УПОМЯНУТЫЕ ВЫШЕ УБЫТКИ И ВСЕ ПРЯМЫЕ УБЫТКИ И ОБЩИЙ УЩЕРБ), СОВОКУПНЫЙ ОБЪЕМ ОТВЕТСТВЕННОСТИ КОМПАНИИ АСЕР, ЕЕ ПОСТАВЩИКОВ И ЛИЦЕНЗИАРОВ В СООТВЕТСТВИИ С ЛЮБЫМ ПОЛОЖЕНИЕМ НАСТОЯЩЕГО СОГЛАШЕНИЯ, И ВАШЕ ИСКЛЮЧИТЕЛЬНОЕ СРЕДСТВО ЗАЩИТЫ ПРАВА В СЛУЧАЕ ВСЕГО ВЫШЕИЗЛОЖЕННОГО БУДЕТ ОГРАНИЧЕНЫ ОБЩЕЙ

СУММОЙ, УПЛАЧЕННОЙ ВАМИ ЗА ПРОГРАММНОЕ ОБЕСПЕЧЕНИЕ. УСТАНОВЛЕННЫЕ ВЫШЕ ОГРАНИЧЕНИЯ, ИСКЛЮЧЕНИЯ И ОТКАЗЫ ОТ ОТВЕТСТВЕННОСТИ (В ТОМ ЧИСЛЕ ОТКАЗ ОТ ГАРАНТИЙ И ИСКЛЮЧЕНИЕ ОТВЕТСТВЕННОСТИ ЗА СЛУЧАЙНЫЕ, КОСВЕННЫЕ И НЕКОТОРЫЕ УПОМЯНУТЫЕ ВЫШЕ УБЫТКИ) БУДУТ ПРИМЕНЯТЬСЯ В МАКСИМАЛЬНОЙ СТЕПЕНИ, РАЗРЕШЕННОЙ ПРИМЕНИМЫМ ЗАКОНОМ, ДАЖЕ ЕСЛИ ТО ИЛИ ИНОЕ СРЕДСТВО ЗАЩИТЫ ПРАВА НЕ ДОСТИГНЕТ СВОЕЙ ОСНОВНОЙ ЦЕЛИ. В НЕКОТОРЫХ ЮРИСДИКЦИЯХ, ОДНАКО, НЕ РАЗРЕШЕНО ИСКЛЮЧАТЬ ИЛИ ОГРАНИЧИВАТЬ ОТВЕТСТВЕННОСТЬ ЗА СЛУЧАЙНЫЕ ИЛИ КОСВЕННЫЕ УБЫТКИ, ПОЭТОМУ УСТАНОВЛЕННОЕ ВЫШЕ ОГРАНИЧЕНИЕ, ВОЗМОЖНО, К ВАМ ПРИМЕНЯТЬСЯ НЕ БУДЕТ.

## **РАСТОРЖЕНИЕ**

Без ущерба для любых других прав компания Асег может немедленно и без уведомления расторгнуть настоящее Соглашение, если вы нарушите любое положение или условие настоящего Соглашения.

В таком случае вы будете должны:

1. прекратить всякое использование Программного обеспечения;
2. уничтожить или вернуть компании Асег оригинал и все копии Программного обеспечения; и
3. удалить Программное обеспечение со всех устройств, на которых оно установлено.

Все отказы от гарантий и ограничения ответственности, установленные в настоящем Соглашении, останутся в силе и после его расторжения.

## **ОБЩИЕ ПОЛОЖЕНИЯ**

Настоящее Соглашение является исчерпывающим соглашением между вами и компанией Асег в отношении настоящей лицензии на Программное обеспечение и заменяет собой все предыдущие соглашения, обмена информацией, предложения и заверения сторон и имеют преобладающую силу над всеми противоречащими или дополнительными условиями любых ценовых предложений, заказов, подтверждений или аналогичных обменов информацией. Внесение изменений в настоящее Соглашение допускается только на основании письменного документа, подписанного обеими сторонами. Если суд компетентной юрисдикции признает какое-либо положение настоящего Соглашения противоречащим закону, то такое положение будет применяться в максимально разрешенной степени, а остальные положения настоящего Соглашения сохранят полную силу.

## **ДОПОЛНИТЕЛЬНЫЕ ПОЛОЖЕНИЯ, ПРИМЕНИМЫЕ К СТОРОННЕМУ ПРОГРАММНОМУ ОБЕСПЕЧЕНИЮ И УСЛУГАМ ТРЕТЬИХ ЛИЦ**

Программное обеспечение, которое на основании настоящего соглашения предоставляют лицензиары или поставщики компании Асег ("Стороннее Программное обеспечение") предоставляется вам только для личного, а не коммерческого использования. Вам запрещено использовать Стороннее Программное обеспечение любыми способами, которые могут ухудшить, сделать невозможными, причинить вред или помешать услугам, которые на основании настоящего Соглашения оказывают лицензиары или поставщики компании Асег ("Услуги третьих лиц"). Кроме того, вам запрещено использовать Стороннее Программное обеспечение любыми способами, которые могут помешать другим получать и использовать Услуги третьих лиц либо услуги или продукты лицензиаров, сторонних по отношению к лицензиарам или поставщикам компании Асег. Использование вами Стороннего Программного обеспечения и Услуг третьих лиц также регулируется дополнительными положениями, условиями и правилами, с которыми можно ознакомиться на нашем всемирном веб-сайте.



### **Правила в отношении персональных данных**

В ходе регистрации вас попросят сообщить компании Acer некоторые сведения о себе. Ознакомьтесь с установленными компанией Acer Правилами соблюдения конфиденциальности на веб-сайте [www.acer.com/worldwide/support/swa.htm](http://www.acer.com/worldwide/support/swa.htm) или на веб-сайте Acer вашей страны.